



**PATENTU VALDES OFICIĀLAIS IZDEVUMS**

**IZGUDROJUMI,  
PREČU ZĪMES UN  
DIZAINPARAUGI**

**8/2022**

Patentu valde  
Patent Office of the Republic of Latvia

Citadeles iela 7/70  
Rīga, LV-1010  
LATVIJA

Tālrunis / Phone: 67 099 600  
E-pasts / E-mail: [valde@lrpv.gov.lv](mailto:valde@lrpv.gov.lv)  
Tīmekļa vietne / Website: <https://www.lrpv.gov.lv>

The Official Gazette of the Patent Office of the Republic of Latvia - "Izgudrojumi, Preču Zīmes un Dizainparaugi" - contains recordings in the Registers of Inventions, Trademarks and Service Marks, Industrial Designs and Topographies of Semiconductor Products.  
Date of publication of the registered inventions, trademarks and industrial designs - August 20, 2022.

© Patentu valde, 2022

ISSN 2255-9655

# IZGUDROJUMI, PREČU ZĪMES UN DIZAINPARAUGI

PATENTU VALDES  
OFICIĀLAIS IZDEVUMS

8/2022  
20. augusts

579. - 654. lappuse

## S A T U R S

### IZGUDROJUMI

Izgudrojumu pieteikumu publikācijas .....	580
Izgudrojumu patentu publikācijas .....	583
Noraidīti publicētie patentu pieteikumi .....	585
Eiropas patentu pieteikumu publikācijas Latvijā (Patentu likuma 70. panta 2. daļa) .....	586
Latvijā apstiprināto Eiropas patentu publikācijas (Patentu likuma 71. panta 2. un 5. daļa) .....	589
Latvijā apstiprināto Eiropas patentu publikācijas pēc iebilduma (Patentu likuma 71. panta 3. un 5. daļa) .....	610
Latvijā apstiprināto Eiropas patentu publikācijas pēc kļūdu labojuma (Patentu likuma 38. panta 6. daļa) .....	611
Papildu aizsardzības sertifikāti .....	612
Pieteicēju, izgudrotāju un īpašnieku alfabētiskais rādītājs .....	614
Izgudrojumu pieteikumu un patentu numuru rādītājs .....	615

### PREČU ZĪMES

Reģistrētās preču zīmes .....	616
Preču zīmes, kurām pabeigta reģistrācijas procedūra .....	636
Preču zīmju pieteikumu numerācijas rādītājs .....	637
Preču zīmju īpašnieku rādītājs .....	638
Preču zīmju rādītājs pēc preču un pakalpojumu klasēm .....	639

### DIZAINPARAUGI

Reģistrētie dizainparaugi .....	640
---------------------------------	-----

### GROZĪJUMI REĢISTROS

Grozījumi Patentu reģistrā .....	645
Grozījumi Dizainparaugu reģistrā .....	647
Grozījumi Preču zīmju reģistrā .....	647
Pamanīto kļūdu labojums .....	654

## C O N T E N T S

### INVENTIONS

Publication of Patent Applications .....	580
Publication of Invention Patents .....	583
Rejected Published Patent Applications .....	585
Publication of European Patent Applications in Latvia (Patent Law, Article 70, Paragraph 2) .....	586
Publication of European Patents Validated in Latvia (Patent Law, Article 71, Paragraphs 2 and 5) .....	589
Publication of European Patents Validated in Latvia after Opposition Procedure (Patent Law, Article 71, Paragraphs 3 and 5) .....	610
Publication of Corrected European Patents Validated in Latvia (Patent Law, Article 38, Paragraph 6) .....	611
Supplementary Protection Certificates .....	612
Name Index of Applicants, Inventors and Owners .....	614
Application and Patent Number Index of Inventions .....	615

### TRADEMARKS

Registered Trademarks .....	616
Trademarks for which Registration Procedure has been Completed .....	636
Application Number Index of Trademarks .....	637
Name Index of Trademark Owners .....	638
Trademark Registrations Listed by Classes of Goods and Services .....	639

### INDUSTRIAL DESIGNS

Registered Industrial Designs .....	640
-------------------------------------	-----

### CHANGES IN THE REGISTERS

Changes in the Patent Register .....	645
Changes in the Industrial Designs Register .....	647
Changes in the Trademarks Register .....	647
Correction of Mistakes .....	654

Publikācijas par patenta pieteikumiem ir sakārtotas Starptautiskās patenta klasifikācijas (IPC) indeksu kārtībā. Starp svītrām ir izdalītas klases, kuras šim patentam nav pamatklase un, kur kreisajā pusē pēc uzrādītās klases izcēlta šriftā uzrādīts patenta numurs, uz kuru attiecas šī klase, kā arī labajā pusē pamatklases indekss. Patenta publikācijas sakārtotas dokumentu numuru kārtībā.

Publikācija satur bibliogrāfiskos datus, patenta apraksta kopsavilkumu, kā arī zīmējumu, ja tas ir pieminēts kopsavilkumā.

Tālāk ir paskaidroti Starptautisko standartu numerācijas (INID) kodi.

- (11) **Patenta numurs**  
**Number of the patent**
- (51) **Starptautiskās klasifikācijas indekss**  
**Indication of International Patent Classification**
- (21) Pieteikuma numurs, papildu aizsardzības sertifikāta numurs  
Application number, SPC number
- (22) Pieteikuma datums  
Date of filing the application
- (41) Datums, no kura iespējama iepazīšanās vai kopijas izsniegšana dokumentam, kuram **nav veikta ekspertīze** un kuram pirms šī datuma nav izsniegts patents  
Date of making available to the public by viewing, or copying on request, an **unexamined** document, on which no grant has taken place on or before the said date
- (43) Datums, no kura iespējama iepazīšanās vai kopijas izsniegšana dokumentam, kuram nav veikta ekspertīze un kuram pirms šī datuma nav izsniegts patents, **un kuram ir veikts patentmeklējums**  
Date of making available to the public by viewing, or copying on request, an unexamined document, on which no grant has taken place on or before the said date, **and for which the patent search is available**
- (45) Datums, kurā dokuments publicēts tipogrāfiskā vai kādā citā veidā, kuram patents reģistrēts šajā vai agrākā datumā  
Date of making available to the public by printing or similar process of a document on which grant has taken place on or before the said date
- (62) Agrākā pieteikuma, no kura šis pieteikums ir izdalīts, numurs un iesniegšanas datums  
Number and filing date of the earlier application from which the present document has been divided up
- (31) Prioritātes pieteikuma(-u) numurs(-i)  
Number(-s) assigned to priority application(-s)
- (32) Prioritātes pieteikuma(-u) datums(-i)  
Date(-s) of filing of priority application(-s)
- (33) Prioritātes pieteikuma(-u) valsts identifikācijas kods(-i)  
Identification code(-s) of the country of priority application(-s)
- (86) Reģionāla vai PCT pieteikuma numurs, saņemšanas datums  
Application number, filing date of regional or PCT application
- (87) Reģionāla vai PCT pieteikuma publikācijas numurs, publikācijas datums  
Publication number, publication data of regional or PCT application
- (71) Pieteicējs(-i), adrese, valsts kods  
Name(-s) and address of applicant(-s), code of country
- (72) Izgudrotājs(-i)  
Name(-s) of inventor(-s)
- (73) Patenta īpašnieks(-i), adrese, valsts kods  
Name(-s) and address of grantee(-s), code of country
- (74) Patentpilnvarnieks vai pārstāvis, adrese  
Name and address of attorney or agent
- (76) Izgudrotājs(-i), arī pieteicējs(-i), arī patenta īpašnieks(-i), adrese, valsts kods  
Name(-s) of inventor(-s) who is (are) also applicant(-s) and grantee(-s)
- (54) **Izgudrojuma nosaukums**  
**Title of the invention**

- (57) Kopsavilkums vai formulas neatkarīgie punkti  
Abstract or independent claims
- (92) Ārstniecības līdzekļa reģistrācijas apliecības numurs un izsniegšanas datums Latvijā  
Number and date of marketing authorization in Latvia
- (93) Ārstniecības līdzekļa reģistrācijas apliecības numurs un paziņošanas datums Eiropas Savienībā / Eiropas Ekonomikas zonā  
Number and date of marketing authorization in the European Union / European Economic Area
- (94) Papildu aizsardzības sertifikāta darbības termiņš  
Duration of the SPC
- (95) Produkta nosaukums patentā  
Name of product in the basic patent
- (96) Patentieteikuma numurs, pieteikuma datums  
Number and date of patent application
- (97) Patenta numurs, patenta publikācijas datums  
Number and date of the grant of basic patent

## Izgudrojumu pieteikumu publikācijas

(Patentu likuma 35. panta pirmā un ceturtā daļa)

### A sekcija

<b>A61K 38/00</b>	<b>15664</b>
<b>A61P 35/00</b>	<b>15664</b>

### B sekcija

- (51) **B82Y 30/00** (11) **15663 A**  
**C01B 32/15**  
**C01B 32/182**  
**C01B 32/184**
- (21) LVP2021000003 (22) 24.01.2021
- (43) 20.08.2022
- (71) Viesturs KALNIŅŠ; Eduarda Tisē iela 67-52, Liepāja, LV-3407, LV
- (72) Viesturs KALNIŅŠ (LV)
- (54) **METODE GRAFĒNA UN CITU OGLEKĻA NANOMATERIĀLU SINTĒZEI UZ FEROMAGNĒTISKA SUBSTRĀTA APKĀRTĒJĀ ATMOSFĒRĀ**  
**METHOD FOR THE SYNTHESIS OF GRAPHEN AND OTHER CARBON NANOMATERIALS ON A FEROMAGNETIC SUBSTRATE IN THE AMBIENT ATMOSPHERE**
- (57) Izgudrojums attiecas uz nanotehnoloģijas nozari, konkrētāk, uz nanomateriālu ražošanu un nanomateriālu pārklājumu veidošanu. Piedāvātais izgudrojums attiecas uz grafēna un citu oglekļa nanomateriālu ražošanu, kuru sintēzes procesā nepieciešams metāla substrāts-katalizators, temperatūra un oglekļa prekursori. Metode grafēna un citu oglekļa nanomateriālu sintēzei uz feromagnētiska substrāta apkārtējā atmosfērā ietver šādus soļus:  
1) slēgtā kamerā apkārtējā atmosfērā tiek ievietots feromagnētisks substrāts un šķidrums vai ciets oglekļa prekursors,  
2) substrāts tiek karsēts ar elektromagnētiskās indukcijas palīdzību,  
3) oglekļa prekursors tiek aizdedzināts,  
4) pēc degšanas beigām oglekļa prekursors tiek karsēts, līdz tas iztvaiko vai termiski sadalās,  
5) tvaiks vai termiskās sadalīšanās procesā radītās gāzes saskaras ar karsto substrātu,  
6) substrāts tiek strauji atdzesēts.
- Turklāt oglekļa prekursors tiek aizdedzināts pirms iztvaicēšanas un/vai termiskas sadalīšanās, vai arī tiek veikta atsevišķa degšanas reakcija ar mērķi atbrīvoties no kamerā esošā skābekļa.

The invention relates to the nanotechnology field, in particular to the production of nanomaterials and the making of nanomaterial coatings.

The presented invention relates to the production of graphene and other carbon nanomaterial synthesis which requires a metal substrate-catalyst, elevated temperature and carbon precursors.

The method for the synthesis of graphene and other carbon nanomaterials on a ferromagnetic substrate in the ambient atmosphere includes the following steps:

- 1) a ferromagnetic substrate and a liquid or solid carbon precursor are placed in a closed chamber in the ambient atmosphere,
- 2) the substrate is heated by electromagnetic induction,
- 3) the carbon precursor is ignited,
- 4) after the combustion reaction ends, the remaining amount of carbon precursor is heated until it evaporates or thermally decomposes,
- 5) vapour or thermal decomposition gases come into contact with the hot substrate,
- 6) the substrate is rapidly cooled.

In addition, the carbon precursor is ignited prior to evaporation and/or thermal decomposition, or a separate combustion reaction is performed to remove oxygen from the chamber.

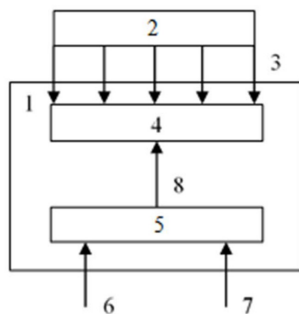

## C sekcija

<b>C01B 32/15</b>	<b>15663</b>
<b>C01B 32/182</b>	<b>15663</b>
<b>C01B 32/184</b>	<b>15663</b>
<b>C07F 15/00</b>	<b>15664</b>

- (51) **C07K 1/107** (11) **15664 A**  
**C07K 7/00**  
**C07F 15/00**  
**A61K 38/00**  
**A61P 35/00**

- (21) LVP2022000006 (22) 02.02.2022  
 (31) PCT/EP2021/052428 (32) 02.02.2021 (33) WO  
 (71) MEDIZINISCHE UNIVERSITÄT INNSBRUCK; Innrain 52, Innsbruck, A-6020, AT  
 (72) Elisabeth VONGUGGENBERG ZU RIEDHOFEN (AT), Anton Amadeus HÖRMANN (AT)  
 (74) Artis KROMANIS, PĒTERSONA PATENTS - AAA LAW, SIA; Citadeles iela 12, Rīga, LV-1010, LV  
 (54) **UZLABOTS HOLECISTOKINĪNA-2 RECEPTORS, KAS PAREDZĒTS DIAGNOSTIKAI UN TERAPIJAI IMPROVED CHOLECYSTOKININ-2 RECEPTOR (CCK2R) TARGETING FOR DIAGNOSIS AND THERAPY**

(57) Izgudrojums nodrošina vērtīgus peptidomimētiķus terapeitiskiem un diagnostiskiem mērķiem, kā arī kompozīcijas, metodes, lietošanas veidus un komplektus uz šo peptidomimētiķu bāzes. Jo īpaši šī izgudrojuma peptidomimētiķi tiek iekļauti CCK2R ekspresējošās šūnās, piemēram, vēža šūnās. Tas ļauj, piemēram, selektīvi iznīcināt vēža šūnas vai selektīvi attēlot vēža šūnas, kas ekspresē CCK2R.

The present invention provides valuable peptidomimetics for therapeutic and diagnostic purposes as well as compositions, methods, uses and kits based on these peptidomimetics. In particular,

the peptidomimetics of the present invention are incorporated by CCK2R expressing cells, for instance, cancer cells. This allows, for instance, to selectively destroy cancer cells or to selectively image cancer cells that express CCK2R.

**C07K 7/00**

**15664**

## E sekcija

- (51) **E02D 13/00** (11) **15665 A**  
 (21) LVP2021000077 (22) 01.11.2021  
 (41) 20.08.2022  
 (71) RĪGAS TEHNISKĀ UNIVERSITĀTE; Kaļķu iela 1, Rīga, LV-1658, LV  
 (72) Mārtiņš VILNĪTIS (LV), Videvuds-Ārijs LAPSA (LV)  
 (54) **URBTĀ BETONA PĀĻA TEHNOĻIŠKĀ APVALKCAURULE UN ŠO PĀĻU VEIDOŠANAS PAŅĒMIENS CASING TUBE FOR CASTING-IN-SITU DRILLED CONCRETE PILES AND THE TECHNOLOGICAL PROCESS FOR PRODUCING THEREOF**

(57) Izgudrojums attiecas uz ēku un būvju pāļu pamatnēm. Tā izmantošana ir urbto pāļu konstrukcijas un tehnoloģijas.

Piedāvātā urbtā betona pāļa tehnoloģiskā apvalkcaurule (1) zem apakšējā gala satur konisku vārstuli (2) ar vārpstu (3), kura iesniedz pāļa tehnoloģiskajā apvalkcaurulē (1) un iestiprinātā rotācijas gultnī (4). Pāļa tehnoloģiskās apvalkcaurules (1) apakšējais gals ir koniski sašaurināts pret tās augšējo cilindrisko daļu par tās diametra daļu, lielāku par betona maisījuma rupjās pildvielas daļiņu lielāko izmēru. Apvalkcaurules koniskā sašaurinājuma malā ir iegriezti asimetriski saķeres robi (5) koniskā vārstuļa fiksēšanai. Uz koniskā vārstuļa (2) augšējās virsmas ir izveidoti asimetriski saķeres zobi (7). Starp koniskā vārstuļa (2) augšējo virsmu un vārpstu (3) ir nostiprināts betona maisījuma plūsmas (9) pretestību samazinošs konisks aptecētājs (6).

Urbto betona pāļu veidošanas paņēmienā konisko vārstuli (2) pievieno pāļa tehnoloģiskajai apvalkcaurulei (1), tad ar to kopā ieurbj gruntī ar tās radiālās sablīvēšanas paņēmieni. Pāļa tehnoloģiskajā apvalkcaurulē (1) iepilda betona maisījumu, sāk rotēt to pretējā virzienā un tā to izceļ no urbuma. Betona maisījuma spiediens atspiež vaļā konisko vārstuli (2) un tā plūsma (9) aizpilda urbumu, vārstulis pakaras rotācijas gultnī un kopā ar pāļa tehnoloģisko apvalkcauruli (1) to izvelk cauri šķidrājam betona maisījumam.

Atšķirībā no zināmām tehnoloģijām koniskais vārstulis (2) nepaliek gruntī un komplektā ar pāļa tehnoloģisko apvalkcauruli (1) atkal ir gatavs atkārtotai lietošanai, tā padarot pāļu pamatnes veidošanas procesu ātrāku, ražīgāku un lētāku.

The field of use of the invention is construction and technology of cast-in-situ pile basement in soil.

The linear casing tube (1) contains a conical valve (2), located at the lower end and suspended by a shaft (3) at the rotation bearing (4), fixed inside of the casing tube (1). The lower end of the casing tube (1) has conical narrowing having asymmetric gripping gaps (5) for fixing the conical valve (2). On the upper surface of the conical valve (2) asymmetric gripping fangs (6) are fixed. Between the conical valve (2) and the shaft (3) a conical drainer (6) for the concrete mix flow resistance reduction is fixed.

In the technological process, the conical valve (2) is joined at the lower end of the casing tube (1) and it is screwed in the soil by the method of the soil radial compaction. In the casing tube (1) the concrete mix is filled. Then the casing tube (1) is turned in the opposite direction and lifted out of the borehole. Under the pressure of the liquid concrete mix, the conical valve (2) is opened and the concrete mix (9) is poured into the borehole. The conical valve (2) hangs at the rotation bearing (4) and also is lifted out through the liquid concrete mix together with the casing tube (1).

So, the costly metallic valve (2) does not remain in the soil of the boring hole, and the casing tube (1) with the conical valve (2) together are ready for next pile technological processes.

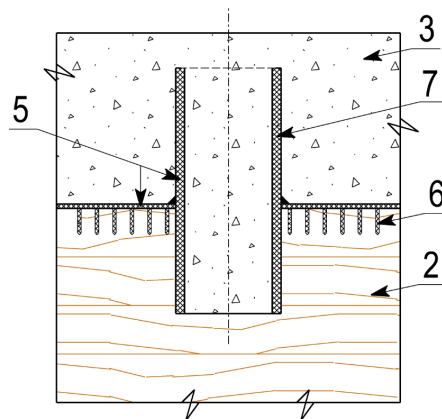
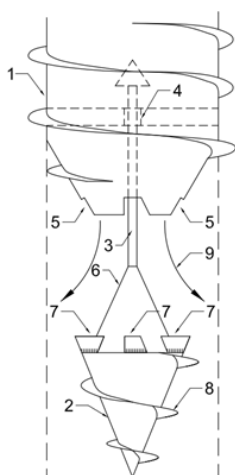

- (51) **E04B 1/26** (11) **15666 A**  
**F16B 11/00**  
 (21) LVP2021000008 (22) 09.02.2021  
 (41) 20.08.2022  
 (71) Raitis LĀCIS; Sētas iela 1, Rīga, LV-1048, LV  
 (72) Raitis LĀCIS (LV)  
 (54) **KOKA UN BETONA BŪVELEMENTU KOMPOZĪTĀS**

**SISTĒMAS SAVIENOTĀJELEMENTS-PRETBĪDNIS, KAS VEIDOTS NO TĒRAUDA NAGLU PLATES UN TĒRAUDA CAURULES**

**SHEAR CONNECTOR OF THE TIMBER-CONCRETE**

**COMPOSITE SYSTEMS CONSISTING OF PUNCHED**

**METAL NAIL PLATE AND STEEL HOLLOW SECTION**

(57) Izgudrojums attiecas uz būvniecības nozari, konkrētāk uz koka un betona kompozītu būvelementu savienotājelementiem-pretbīdņiem. Piedāvātais savienotājelements-pretbīdnis (5) satur savā starpā sastiprinātu viengabala tērauda naglu plati (6) un tērauda cauruli (7). Savienotājelementa-pretbīdņa (5) naglu plates (6) daļa primāri nodrošina enkurojumu un bīdes spēku pārnesei koka būvelementā (2), savukārt, pārnesei betonā nodrošina ar naglu platei (6) piestiprinātās caurules (7) palīdzību. Savienotājelementa-pretbīdņa (5) detaļas ir savienotas ar metināšanas paņēmieni, taču līdzīgu efektu iespējams panākt arī, savienojot mehāniski (berze, ķīļi u.c.) vai ķīmiski (līmējot). Izgudrojuma primārā funkcija ir veicināt kompozītā būvelementa (1) bīdes spēku pārnesei koka komponentes (2) un betona komponentes (3) starpā, uzlabojot kompozītā būvelementa kopējo stingumu un samazinot lieces izraisītās deformācijas gan statisko, gan dinamisko slodžu ietekmī. Izgudrojuma pielietojuma galvenās sfēras ir tiltu un ēku būvniecība.

The present invention relates to the construction industry and particularly to the timber-concrete composite structural elements and their shear connectors. The invented shear connector (5) is formed of metal nail plate (6) and metal hollow section (7). Connector's (5) nail plate (6) primarily facilitates anchorage and a transfer of shear forces in a timber element (2), but shear transfer in a concrete part of composite element is ensured by the hollow section (7), which is attached to nail plate (6). Shear connector's (5) parts are interconnected by welding, although chemical (glued) and mechanical connection methods, such as frictional or by wedges, are also applicable. The primary function of the invented shear connector is to ensure the transfer of shear forces between the timber (2) and concrete part (3) of the composite structural element (1) hence improving stiffness of the composite element and deflection characteristics caused by static and dynamic loading. Scope of the applicability of the invention generally covers the design and construction of bridges as well as civil structures.

## F sekcija

F16B 11/00 15666

## G sekcija

G01N 1/28 15667

- (51) **G01N 3/08** (11) **15667 A**  
**G01N 3/40**  
**G01N 1/28**  
 (21) LVP2021000080 (22) 03.11.2021  
 (41) 20.08.2022  
 (71) RĪGAS TEHNISKĀ UNIVERSITĀTE; Kaļķu iela 1, Rīga, LV-1658, LV  
 (72) Andīna SPRINCE (LV),  
 Tomass KOZLOVSKIS (LV),  
 Leonīds PAKRASTIŅŠ (LV)  
 (74) Jevgeņijs FORTŪNA, FORAL Intelektuālā īpašuma aģentūra, SIA; Kalēju iela 14 - 7, Rīga, LV-1050, LV  
 (54) **PAŅĒMIENS SMALKGRAUDAINA BETONA UN CEMENTA KOMPOZĪTU ŠĻŪDES DEFORMĀCIJU STIEPES SLOGOJUMĀ NOTEIKŠANAI**

**METHOD OF FINE-GRAINED CONCRETE AND CEMENT**

**COMPOSITE TO DETERMINE CREEP DEFORMATIONS**

**UNDER TENSILE LOAD**

(57) Izgudrojums attiecas uz būvniecību un inženierzinātņi, jo īpaši uz šļūdes deformāciju noteikšanas paņēmieni, izmantojot kvantitatīvo attēlu analizēšanas metodi (QIA).

Paņēmieni smalkgraudaina betona un cementa kompozītu šļūdes deformāciju stiepes slogojumā noteikšanai ietver šādus soļus: (i) betona un cementa kompozītu paraugu sagatavošanu, vēlams, kubveida vai prizmeveida formā, iepildot testējamo kompozītu atbilstoši projektēšanas nosacījumiem; (ii) tālāku paraugu sagatavošanu pārbaudēm; (iii) divu vai vairāku caurumu izveidošanu paraugā, caur tiem izbīdot stieņus, aiz kuriem paraugs tiek stiepts; (iv) tumšas krāsas putekļu uzsmidzināšanu paraugu paredzēto maksimālo spriegumu zonās; (v) parauga novietošanu šļūdes sviru iekārtā stiepes satvērējokļos, slogošanu ar konstantu, vienmērīgu, statisku slodzi, sasniedzot eksperimentā noteikto slogošanas ilgumu, un paraugu atslogošanu.

Piedāvātais paņēmieni ļauj noteikt stiepes deformāciju ar precizitāti  $\pm 0,1 \mu\text{m}$ .

G01N 3/40 15667

## Izgudrojumu patentu publikācijas

(Patentu likuma 38. panta pirmā daļa)

- 
- (51) **C04B 11/00** (11) **15522 B1**  
**C04B 28/22**  
**C04B 111/40**  
**C04B 5/06**
- (21) LVP2020000013 (22) 28.02.2020  
(41) 20.09.2020  
(45) 20.08.2022  
(73) RĪGAS TEHNISKĀ UNIVERSITĀTE; Kaļķu iela 1, Rīga, LV-1658, LV  
(72) Andrejs ŠIŠKINS (LV),  
Aleksandrs KORJAKINS (LV),  
Eva NAMSONE (LV),  
Genādijs ŠAHMENKO (LV),  
Diāna BAJĀRE (LV)
- (54) **SMALKGRAUDAINA PUTUBETONA IZGATAVOŠANAS TEHNOLOĢIJA, IZMANTOJOT DIVPAKĀPJU AKTIVĀCIJU: MEHĀNISKO UN AR KAVITĀCIJAS EFEKTU**  
**METHOD OF MANUFACTURING FINE-GRAINED FOAM CONCRETE USING TWO-STAGE ACTIVATION: MECHANICAL AND WITH A CAVITATION EFFECT**
- 
- (51) **B01J 21/16** (11) **15563 B1**  
**C02F 1/00**
- (21) P-19-82 (22) 23.12.2019  
(43) 20.04.2021  
(45) 20.08.2022  
(73) RĪGAS TEHNISKĀ UNIVERSITĀTE; Kaļķu iela 1, Rīga, LV-1658, LV  
(72) Gaida Maruta SEDMALE (LV),  
Mārtiņš RANDERS (LV),  
Māris RUNDĀNS (LV),  
Līga GRASE (LV)
- (54) **BIOMORFA KERAMIKA FENOLA KATALĪTISKAI SADAĻŠANAI**  
**BIOMORPH CERAMIC FOR CATALYTIC DECOMPOSITION OF PHENOL**
- 
- (51) **G01N 21/41** (11) **15583 B1**
- (21) LVP2021000005 (22) 02.02.2021  
(41) 20.07.2021  
(45) 20.08.2022  
(73) RĪGAS STRADIŅA UNIVERSITĀTE; Dzirciema iela 16, Rīga, LV-1007, LV  
(72) Vladimirs KOZLOVS (LV),  
Šimons SVIRSKIS (LV),  
Dmitrijs MERKULOVS (LV)
- (74) Ludmila IVANOVA; Dzirciema iela 16, Rīga, LV-1007, LV
- (54) **DIFERENCIĀLAIS REFRAKTOMETRS ŠĶĪDRUMU LAUŠANAS KOEFICIENTA MĒRĪŠANAI**  
**DIFFERENTIAL REFRACTOMETER FOR MEASURING REFRACTIVE INDEX OF LIQUIDS**
- 
- (51) **A62C 5/00** (11) **15601 B1**  
**A62C 31/00**
- (21) LVP2020000035 (22) 30.04.2020  
(43) 20.11.2021  
(45) 20.08.2022  
(73) N2 GLOBAL, SIA; Dzirnava iela 68 k-2, Rīga, LV-1050, LV  
(72) Mihails KUZMIČS (LV),  
Miķelis LAPŠE (LV),  
Normunds NEBOJS (LV)
- (74) Artis KROMANIS, PĒTERSONA PATENTS - AAA LAW, SIA; Citadeles iela 12, Rīga, LV-1010, LV
- (54) **UGUNSDZĒŠANAS GĀZI ĢENERĒJOŠA IERĪCE AR UZLABOTU BLĪVĒJUMU**  
**FIRE EXTINGUISHING GAS GENERATING DEVICE WITH IMPROVED SEALING**
- 
- (51) **A62D 1/00** (11) **15602 B1**  
**A62C 5/00**
- (21) LVP2020000032 (22) 30.04.2020  
(43) 20.11.2021  
(45) 20.08.2022  
(73) N2 GLOBAL, SIA; Dzirnava iela 68 k-2, Rīga, LV-1050, LV  
(72) Mihails KUZMIČS (LV),  
Miķelis LAPŠE (LV),  
Normunds NEBOJS (LV)
- (74) Artis KROMANIS, PĒTERSONA PATENTS - AAA LAW, SIA; Citadeles iela 12, Rīga, LV-1010, LV
- (54) **UGUNSDZĒŠANAS GĀZI ĢENERĒJOŠA IERĪCE**  
**FIRE EXTINGUISHING GAS GENERATING DEVICE**
- 
- (51) **A62D 1/06** (11) **15603 B1**
- (21) LVP2020000034 (22) 30.04.2020  
(43) 20.11.2021  
(45) 20.08.2022  
(73) N2 GLOBAL, SIA; Dzirnava iela 68 k-2, Rīga, LV-1050, LV  
(72) Mihails KUZMIČS (LV),  
Miķelis LAPŠE (LV),  
Normunds NEBOJS (LV)
- (74) Artis KROMANIS, PĒTERSONA PATENTS - AAA LAW, SIA; Citadeles iela 12, Rīga, LV-1010, LV
- (54) **UGUNSDZĒŠANAS GĀZI ĢENERĒJOŠA IERĪCE**  
**FIRE EXTINGUISHING GAS GENERATION DEVICE**
- 
- (51) **B01D 46/02** (11) **15604 B1**
- (21) LVP2020000033 (22) 30.04.2020  
(43) 20.11.2021  
(45) 20.08.2022  
(73) N2 GLOBAL, SIA; Dzirnava iela 68 k-2, Rīga, LV-1050, LV  
(72) Mihails KUZMIČS (LV),  
Miķelis LAPŠE (LV),  
Normunds NEBOJS (LV)
- (74) Artis KROMANIS, PĒTERSONA PATENTS - AAA LAW, SIA; Citadeles iela 12, Rīga, LV-1010, LV
- (54) **FILTRĒJOŠS UN SILTUMU ABSORBĒJOŠS FILTRS**  
**FILTER CAPABLE OF GAS FILTERING AND HEAT ABSORPTION**
- 
- (51) **A61K 31/4015** (11) **15614 B1**  
**A61P 25/08**
- (21) LVP2020000049 (22) 30.07.2020  
(43) 20.02.2022  
(45) 20.08.2022  
(73) LATVIJAS ORGANISKĀS SINTĒZES INSTITŪTS; Aizkraukles iela 21, Rīga, LV-1006, LV  
(72) Līga ZVEJNIECE (LV),  
Maija DAMBROVA (LV),  
Baiba ŠVALBE (LV),  
Edijs VĀVERS (LV),  
Grigorijs VEINBERGS (LV),  
Maksims VORONA (LV),  
Jevgēņijs KUZNECOVS (LV),  
Natalja ORLOVA (LV),  
Ivars KALVIŅŠ (LV)
- (74) Kristīne ČAPASE JASTRŽEMBSKA, Latvijas Organiskās sintēzes institūts; Aizkraukles iela 21, Rīga, LV-1006, LV

(54) **2-(2-OKSO-3-PIROLIN-1-IL)ACETAMĪDI KĀ PRET-KRAMPJU LĪDZEKĻI  
2-(2-OKSO-3-PYROLIN-1-YL)ACETAMIDES AS ANTI-CONVULSANTS**

(51) **G01N 21/88** (11) **15630 B1**  
 (21) LVP2020000064 (22) 25.09.2020  
 (43) 20.04.2022  
 (45) 20.08.2022  
 (73) ZIPPY VISION, SIA; Antonijas iela 5, Rīga, LV-1010, LV  
 (72) Gundars KUĻIKOVSKIS (LV),  
 Kristaps KUĻIKOVSKIS (LV)  
 (74) Artis KROMANIS, PĒTERSONA PATENTS - AAA LAW,  
 SIA; Citadeles iela 12, Rīga, LV-1010, LV  
 (54) **SISTĒMA PRODUKTA PĀRBAUDEI, MARĶĒŠANAI UN  
APSTRĀDEI UZ KONVEIJERA LENTES  
A SYSTEM FOR PRODUCT INSPECTION, MARKING AND  
MANIPULATION ON A CONVEYOR BELT**

(51) **H02K 44/06** (11) **15652 B1**  
**H02K 44/08**  
 (21) LVP2020000086 (22) 27.11.2020  
 (41) 20.06.2022  
 (45) 20.08.2022  
 (73) LATVIJAS UNIVERSITĀTE; Raiņa bulvāris 19, Rīga,  
 LV-1050, LV  
 (72) Imants BUCENIEKS (LV),  
 Leonīds BULIGINS (LV),  
 Kalvis KRAVALIS (LV),  
 Artūrs BRĒĶIS (LV),  
 Oskars MIKANOVSKIS (LV)  
 (74) Jevgeņijs FORTŪNA, FORAL Intelektuālā īpašuma aģentūra,  
 SIA; Kalēju iela 14 - 7, Rīga, LV-1050, LV  
 (54) **ELEKTROMAGNĒTISKAIS SŪKNIS  
ELECTROMAGNETIC PUMP**

(51) **C12Q 1/70** (11) **15635 B1**  
 (21) LVP2020000074 (22) 02.11.2020  
 (43) 20.05.2022  
 (45) 20.08.2022  
 (73) ALLIANCE 7, SIA; Brīvības gatve 366, Rīga, LV-1006, LV  
 (72) Dmitrijs PERMINOVS (LV),  
 Mikus GAVARS (LV)  
 (74) Jevgeņijs FORTŪNA, FORAL Intelektuālā īpašuma aģentūra,  
 SIA; Kalēju iela 14 - 7, Rīga, LV-1050, LV  
 (54) **TESTA SISTĒMA SARS-CoV-2 VĪRUSA RNS NOTEIK-  
ŠANAI  
A TEST SYSTEM FOR DETECTING RNA VIRUS SARS-  
CoV-2**

(51) **A01D 46/00** (11) **15639 B1**  
 (21) LVP2022000028 (22) 08.04.2022  
 (41) 20.06.2022  
 (45) 20.08.2022  
 (73) Nils JUMĪTIS; Krišjāņa Valdemāra iela 52/54 - 20, Rīga,  
 LV-1013, LV  
 (72) Nils JUMĪTIS (LV)  
 (74) Artis KROMANIS, PĒTERSONA PATENTS - AAA LAW,  
 SIA; Citadeles iela 12, Rīga, LV-1010, LV  
 (54) **OGU NOVĀKŠANAS IERĪCE  
BERRIES PICKING DEVICE**

(51) **C23C 12/00** (11) **15645 B1**  
**B82B 3/00**  
 (21) LVP2020000079 (22) 20.11.2020  
 (43) 20.06.2022  
 (45) 20.08.2022  
 (73) LATVIJAS UNIVERSITĀTES CIETVIELU FIZIKAS  
 INSTITŪTS; Ķengaraga iela 8, Rīga, LV-1063, LV  
 (72) Juris PURĀNS (LV),  
 Vera SKVORCOVA (LV),  
 Olga MUTERE (LV),  
 Mārtiņš ZUBKINS (LV),  
 Anna ZAJAKINA (LV),  
 Viktors VIBORNIJS (LV)  
 (74) Jevgeņijs FORTŪNA, FORAL Intelektuālā īpašuma aģentūra,  
 SIA; Kalēju iela 14 - 7, Rīga, LV-1050, LV  
 (54) **NANOPĀRKLĀJUMS AR ANTIVIRĀLU, ANTIBAKTE-  
RIĀLU UN PRETRAUGU IEDARBĪBU  
AN ANTIVIRAL, ANTIBACTERIAL AND YEASTICIDAL  
NANOCOATING**



**Noraidīti publicētie patentu pieteikumi**

(Patentu likuma 34. panta ceturtnā daļa un 37. panta ceturtnā daļa)

- 
- (51) **E04C 3/14** (11) **15524**  
**E04B 7/022**  
**E04B 2/70**
- (21) P-19-10 (22) 21.02.2019  
(41) 20.09.2020
- (71) LATVIJAS LAUKSAIMNIECĪBAS UNIVERSITĀTE; Lielā  
iela 2, Jelgava, LV-3001, LV
- (72) Edmunds VIŠOCKIS (LV),  
Juris SKUJĀNS (LV),  
Sandra GUSTA (LV),  
Staņislavs PLEIKŠNIS (LV),  
Raimunds ŠEĻEGOVSKIS (LV)
- (54) **ĒKAS SIENU UN JUMTA BŪVKONSTRUKCIJA**  
**WALL AND ROOF BUILDING STRUCTURE**
-

## Eiropas patentu pieteikumu publikācijas Latvijā

(Patentu likuma 70. panta otrā daļa)

- (51) **A61K 31/4155** (11) **WO2022020242 (A1)**  
**A61P 31/00**  
**C07D 207/27**  
 (21) 21846991.4 (22) 19.07.2021  
 (43) 27.01.2022  
 (31) 63054048P (32) 20.07.2020 (33) US  
 (71) Enanta Pharmaceuticals, Inc., 500 Arsenal Street, Watertown, MA 02472 (US)  
 (72) PANARESE, Joseph D. (US), DAVIS, Dexter (US), KENTON, Nathaniel Thomas (US), BARTLETT, Samuel (US), RAFFERTY, Sean (US), OR, Yat Sun (US)  
 (74) Agneta VEŽENKOVA, PĒTERSONA PATENTS - AAA LAW, SIA; Citadeles iela 12, Rīga, LV-1010, LV  
 (54) **FUNKCIONALIZĒTI PEPTĪDI KĀ PRETVĪRUSU LĪDZEKĻI**  
**FUNCTIONALIZED PEPTIDES AS ANTIVIRAL AGENTS**  
 (57) 1. Savienojums, kas parādīts ar formulu (I):

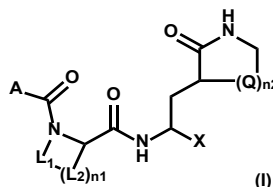

vai tā farmaceutiski pieņemams sāls, turklāt:

A ir izvēlēts no:

- 1) pēc izvēles aizvietotas (C<sub>1</sub>-C<sub>6</sub>)alkilgrupas;
- 2) pēc izvēles aizvietotas (C<sub>3</sub>-C<sub>12</sub>)cikloalkilgrupas;
- 3) pēc izvēles aizvietotas 3- līdz 12-locekļu heterocikloalkilgrupas;

- 4) pēc izvēles aizvietotas arilgrupas; un
- 5) pēc izvēles aizvietotas heteroarilgrupas;

L<sub>1</sub> ir -C(R<sub>11</sub>,R<sub>12</sub>)-;

L<sub>2</sub> ir -C(R<sub>11</sub>,R<sub>12</sub>)-;

n<sub>1</sub> ir 0, 1, 2, 3 vai 4;

X ir pēc izvēles aizvietota (C<sub>1</sub>-C<sub>6</sub>)alkilgrupa, -CN, -C(O)R<sub>15</sub>, -C(O)NR<sub>13</sub>,R<sub>14</sub> vai -C(O)C(O)NR<sub>13</sub>,R<sub>14</sub>;

Q ir -C(R<sub>11</sub>,R<sub>12</sub>)-;

n<sub>2</sub> ir 0, 1, 2, 3 vai 4;

katrs R<sub>11</sub>, R<sub>11</sub>' un R<sub>12</sub>' ir neatkarīgi izvēlēts no:

- 1) ūdeņraža atoms;
- 2) halogēna atoms;
- 3) -OR<sub>16</sub>;
- 4) -SR<sub>16</sub>;
- 5) -NR<sub>13</sub>,R<sub>14</sub>;
- 6) -OC(O)NR<sub>13</sub>,R<sub>14</sub>;
- 7) pēc izvēles aizvietotas (C<sub>1</sub>-C<sub>6</sub>)alkilgrupas;
- 8) pēc izvēles aizvietotas (C<sub>3</sub>-C<sub>8</sub>)cikloalkilgrupas;
- 9) pēc izvēles aizvietotas 3- līdz 8-locekļu heterocikloalkilgrupas;
- 10) pēc izvēles aizvietotas arilgrupas; un
- 11) pēc izvēles aizvietotas heteroarilgrupas;

kā alternatīva, R<sub>11</sub> un R<sub>12</sub>' ir ņemti kopā ar oglekļa atomu, pie kura tie ir pievienoti, lai veidotu pēc izvēles aizvietotu 3- līdz 8-locekļu karbociklisku vai heterociklisku gredzenu;

kā alternatīva, kad n<sub>1</sub> nav 0, divi blakusesoši R<sub>11</sub> ir ņemti kopā ar oglekļa atomiem, pie kuriem tie ir pievienoti, lai veidotu pēc izvēles aizvietotu 3- līdz 8-locekļu karbociklisku vai heterociklisku gredzenu; kā alternatīva n<sub>1</sub> ir 2, 3 vai 4, un R<sub>11</sub> pie diviem blakus esošiem oglekļa atomiem ir ņemti kopā ar oglekļa atomiem, pie kuriem tie ir pievienoti, lai veidotu pēc izvēles aizvietotu tiltnīveidojošu grupu; R<sub>13</sub> un R<sub>14</sub> ir katrs neatkarīgi izvēlēts no:

- 1) ūdeņraža atoms;
- 2) pēc izvēles aizvietotas (C<sub>1</sub>-C<sub>6</sub>)alkilgrupas;

- 3) pēc izvēles aizvietotas (C<sub>3</sub>-C<sub>8</sub>)cikloalkilgrupas;
- 4) pēc izvēles aizvietotas 3- līdz 8-locekļu heterocikloalkilgrupas;
- 5) pēc izvēles aizvietotas arilgrupas;
- 6) pēc izvēles aizvietotas arilalkilgrupas;
- 7) pēc izvēles aizvietotas heteroarilgrupas;
- 8) pēc izvēles aizvietotas heteroarilalkilgrupas;
- 9) -C(O)R<sub>15</sub>;
- 10) -S(O)<sub>2</sub>R<sub>16</sub>;
- 11) -NH<sub>2</sub>;

kā alternatīva R<sub>13</sub> un R<sub>14</sub> ir ņemti kopā ar slāpekļa atomu, pie kura tie ir pievienoti, lai veidotu pēc izvēles aizvietotu 3- līdz 8-locekļu heterociklisku gredzenu;

R<sub>15</sub> ir izvēlēts no:

- 1) ūdeņraža atoms;
- 2) halogēna atoms;
- 3) -OH;
- 4) pēc izvēles aizvietotas (C<sub>1</sub>-C<sub>6</sub>)alkilgrupas;
- 5) pēc izvēles aizvietotas (C<sub>1</sub>-C<sub>6</sub>)alkoksigrupas;
- 6) pēc izvēles aizvietotas (C<sub>3</sub>-C<sub>8</sub>)cikloalkilgrupas;
- 7) pēc izvēles aizvietotas 3- līdz 8-locekļu heterocikloalkilgrupas;
- 8) pēc izvēles aizvietotas arilgrupas;
- 9) pēc izvēles aizvietotas arilalkilgrupas;
- 10) pēc izvēles aizvietotas heteroarilgrupas; un
- 11) pēc izvēles aizvietotas heteroarilalkilgrupas;

R<sub>16</sub> ir izvēlēts no:

- 1) ūdeņraža atoms;
- 2) -OH;
- 3) pēc izvēles aizvietotas (C<sub>1</sub>-C<sub>6</sub>)alkilgrupas;
- 4) pēc izvēles aizvietotas (C<sub>3</sub>-C<sub>8</sub>)cikloalkilgrupas;
- 5) pēc izvēles aizvietotas 3- līdz 8-locekļu heterocikloalkilgrupas;
- 6) pēc izvēles aizvietotas arilgrupas;
- 7) pēc izvēles aizvietotas arilalkilgrupas;
- 8) pēc izvēles aizvietotas heteroarilgrupas un
- 9) pēc izvēles aizvietotas heteroarilalkilgrupas.

2. Savienojums saskaņā ar 1. pretenziju, turklāt A ir atvasināts no viena no tālāk uzskaitītajiem un ir pēc izvēles aizvietots:

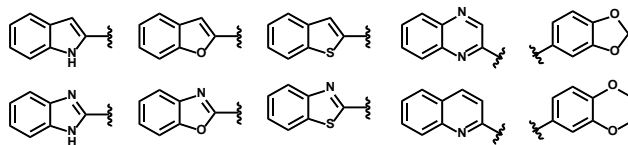

3. Savienojums saskaņā ar 1. pretenziju, turklāt A ir -C(NR<sub>13</sub>,R<sub>14</sub>)R<sub>24</sub>,R<sub>25</sub>, turklāt R<sub>24</sub> ir ūdeņraža atoms, halogēna atoms, pēc izvēles aizvietota (C<sub>1</sub>-C<sub>6</sub>)alkilgrupa, pēc izvēles aizvietota (C<sub>1</sub>-C<sub>6</sub>)alkoksigrupa, pēc izvēles aizvietota (C<sub>3</sub>-C<sub>12</sub>)cikloalkilgrupa, pēc izvēles aizvietota 3- līdz 12-locekļu heterocikloalkilgrupa, pēc izvēles aizvietota arilgrupa, pēc izvēles aizvietota arilalkilgrupa, pēc izvēles aizvietota heteroarilgrupa vai pēc izvēles aizvietota heteroarilalkilgrupa; R<sub>25</sub> ir ūdeņraža atoms vai halogēna atoms; un R<sub>13</sub> un R<sub>14</sub> ir, kā definēts 1. pretenzijā.

4. Savienojums saskaņā ar 1. pretenziju, turklāt X ir -CN, -C(O)CH<sub>2</sub>OC(O)R<sub>21</sub>, -C(O)CH<sub>2</sub>C(O)<sub>2</sub>R<sub>21</sub>, -C(O)CH<sub>2</sub>OR<sub>21</sub>, -C(O)CH<sub>2</sub>R<sub>22</sub>, -C(O)C(O)NHR<sub>21</sub>, -C(O)R<sub>21</sub>, -CHR<sub>21</sub>OC(O)R<sub>21</sub>, -CHR<sub>21</sub>C(O)<sub>2</sub>R<sub>21</sub>, -CHR<sub>21</sub>(OR<sub>21</sub>) vai -CH(OR<sub>21</sub>)<sub>2</sub>, R<sub>21</sub> ir ūdeņraža atoms, pēc izvēles aizvietota (C<sub>1</sub>-C<sub>6</sub>)alkilgrupa, pēc izvēles aizvietota (C<sub>3</sub>-C<sub>8</sub>)cikloalkilgrupa, pēc izvēles aizvietota 3- līdz 8-locekļu heterocikloalkilgrupa, pēc izvēles aizvietota arilgrupa vai pēc izvēles aizvietota heteroarilgrupa; un R<sub>22</sub> ir halogēna atoms vai -NR<sub>13</sub>,R<sub>14</sub> un R<sub>13</sub> un R<sub>14</sub> ir, kā definēts 1. pretenzijā.

5. Savienojums saskaņā ar 1. pretenziju, parādīts ar vienu no formulām (IV-1) līdz (IV-4), vai tā farmaceutiski pieņemams sāls:

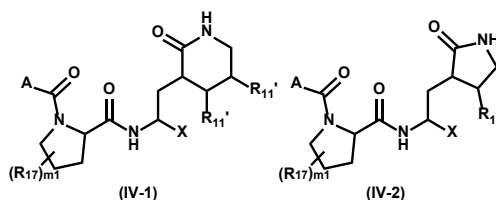

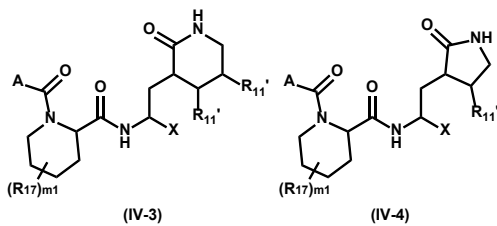

turklāt  $R_{17}$  ir halogēna atoms,  $-OR_{16}$ ,  $-SR_{16}$ ;  $-NR_{13}R_{14}$ ;  $-OC(O)NR_{13}R_{14}$ ; pēc izvēles aizvietota ( $C_1$ - $C_6$ )alkilgrupa; pēc izvēles aizvietota ( $C_3$ - $C_9$ )cikloalkilgrupa; pēc izvēles aizvietota 3- līdz 8-locekļu heterocikloalkilgrupa; pēc izvēles aizvietota arilgrupa; vai pēc izvēles aizvietota heteroarilgrupa;  $m_1$  ir 0, 1, 2 vai 3;  $m_2$  ir 0, 1, 2, 3 vai 4; A,  $R_{11}$ ,  $R_{11}'$  un X ir, kā definēts 1. pretenzijā.

6. Savienojums saskaņā ar 1. pretenziju, parādīts ar vienu no formulām (V-1), formulām (V-2), formulām (V-3) vai formulām (V-4), vai tā farmaceutiski pieņemams sāls:

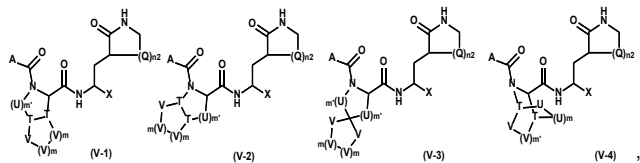

turklāt katrs T ir  $CR_{11}$ ; katrs U ir  $-C(R_{11}R_{12})-$ ; katrs V ir  $-O-$ ,  $-S-$ ,  $-C(R_{11}R_{12})-$  vai  $-N(R_{13}R_{14})-$ ;  $m$  ir 0, 1 vai 2;  $m'$  ir 0, 1, 2 vai 3; un A, Q,  $n_2$ ,  $R_{11}$ ,  $R_{12}$ ,  $R_{13}$ ,  $R_{14}$  un X ir, kā definēts 1. pretenzijā.

7. Savienojums saskaņā ar 1. pretenziju, parādīts ar vienu no formulām (VI-1a) līdz (VI-8a), vai tā farmaceutiski pieņemams sāls:

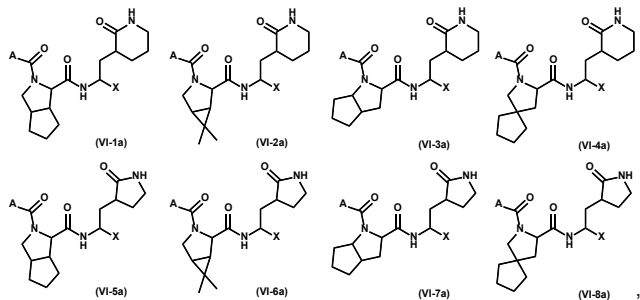

turklāt X un A ir, kā definēts 1. pretenzijā.

8. Savienojums saskaņā ar 1. pretenziju, parādīts ar vienu no formulām (IX-1) līdz (IX-8), vai tā farmaceutiski pieņemams sāls:

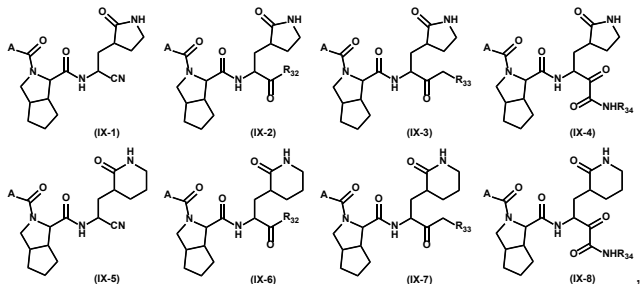

turklāt  $R_{32}$  ir ūdeņraža atoms,  $-F$ ,  $Cl$ ,  $-CH_3$ ,  $-CF_3$  vai  $-OR$ ;  $R_{33}$  ir  $-Cl$ ,  $-Br$ ,  $-OR_{21}$ ,  $-NHR_{21}$  vai  $-OC(O)R_{21}$ ;  $R_{34}$  ir  $R_{21}$ ,  $R_{21}$  ir ūdeņraža atoms, pēc izvēles aizvietota ( $C_1$ - $C_6$ )alkilgrupa, pēc izvēles aizvietota ( $C_3$ - $C_9$ )cikloalkilgrupa, pēc izvēles aizvietota 3- līdz 8-locekļu heterocikloalkilgrupa, pēc izvēles aizvietota arilgrupa vai pēc izvēles aizvietota heteroarilgrupa; un A ir, kā definēts 1. pretenzijā.

9. Savienojums saskaņā ar 1. pretenziju, parādīts ar vienu no formulām (IX-1) līdz (IX-8), vai tā farmaceutiski pieņemams sāls:

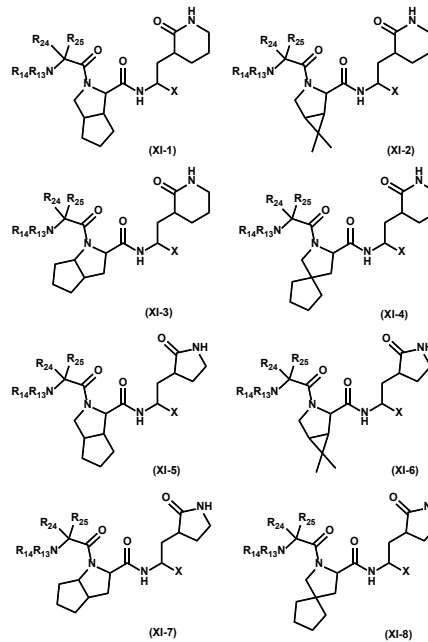

turklāt  $R_{24}$  ir ūdeņraža atoms, halogēna atoms, pēc izvēles aizvietota ( $C_1$ - $C_6$ )alkilgrupa, pēc izvēles aizvietota ( $C_1$ - $C_6$ )alkoksigrupa, pēc izvēles aizvietota ( $C_3$ - $C_{12}$ )cikloalkilgrupa, pēc izvēles aizvietota 3- līdz 12-locekļu heterocikloalkilgrupa, pēc izvēles aizvietota arilgrupa, pēc izvēles aizvietota arilalkilgrupa, pēc izvēles aizvietota heteroarilgrupa vai pēc izvēles aizvietota heteroarilalkilgrupa;  $R_{25}$  ir ūdeņraža atoms vai halogēna atoms; un X,  $R_{13}$  un  $R_{14}$  ir, kā definēts 1. pretenzijā.

10. Savienojums saskaņā ar 1. pretenziju, parādīts ar vienu no formulām (XIII-1) līdz (XIII-4), vai tā farmaceutiski pieņemams sāls:

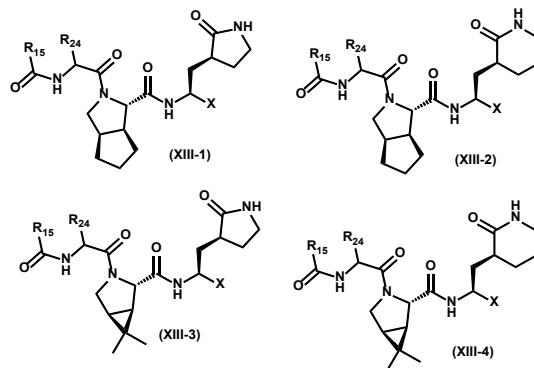

turklāt  $R_{24}$  ir ūdeņraža atoms, halogēna atoms, pēc izvēles aizvietota ( $C_1$ - $C_6$ )alkilgrupa, pēc izvēles aizvietota ( $C_1$ - $C_6$ )alkoksigrupa, pēc izvēles aizvietota ( $C_3$ - $C_{12}$ )cikloalkilgrupa, pēc izvēles aizvietota 3- līdz 12-locekļu heterocikloalkilgrupa, pēc izvēles aizvietota arilgrupa, pēc izvēles aizvietota arilalkilgrupa, pēc izvēles aizvietota heteroarilgrupa vai pēc izvēles aizvietota heteroarilalkilgrupa; un  $R_{15}$  un X ir, kā definēts 1. pretenzijā.

11. Savienojums saskaņā ar 1. pretenziju, izvēlēts no tālāk parādītajiem savienojumiem, vai tā farmaceutiski pieņemams sāls:

Savienojums	Struktūrformula	Savienojums	Struktūrformula
1		2	

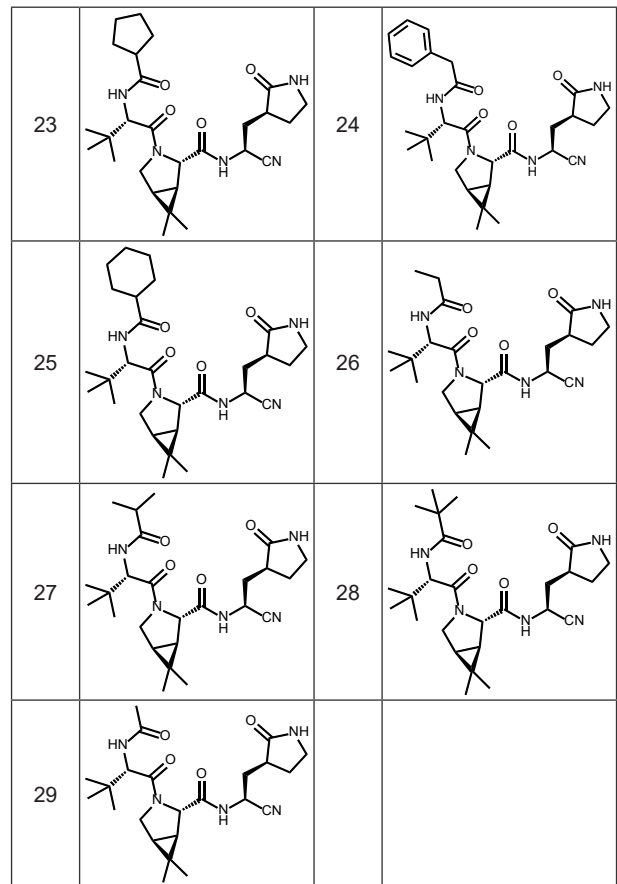
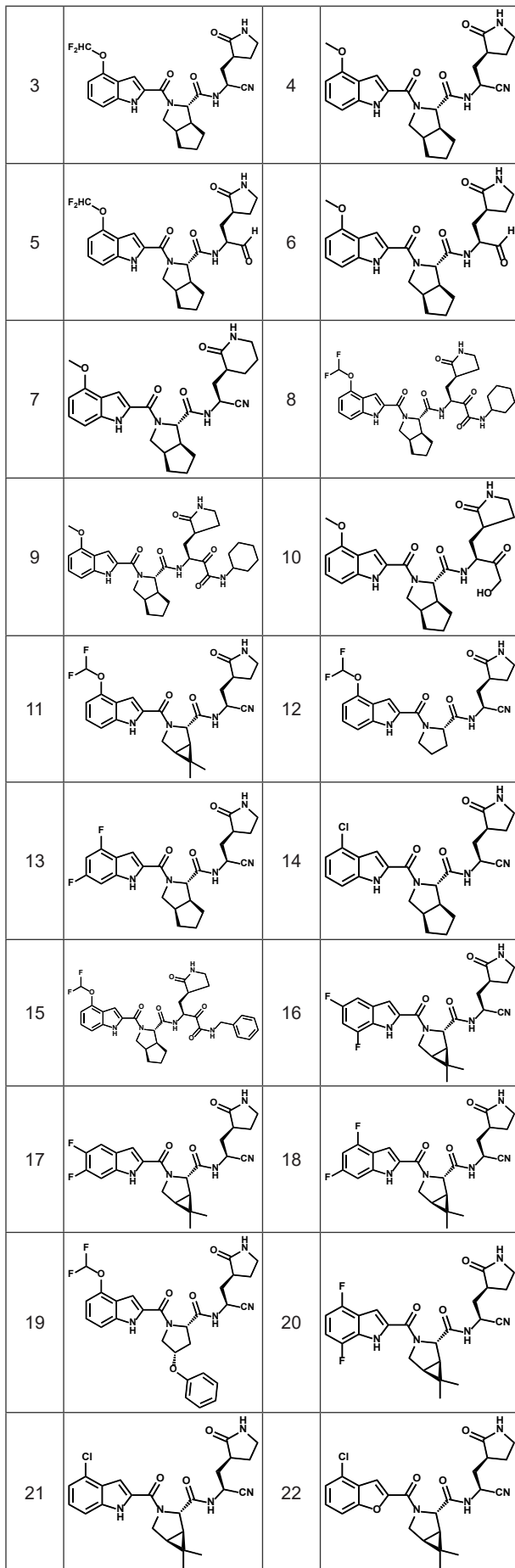

12. Farmaceutiska kompozīcija, kas satur savienojumu saskaņā ar jebkuru no 1. līdz 11. pretenzijai un farmaceutiski pieņemamu nesēju vai palīgvielu.

13. Vīrusa infekcijas, ieskaitot vīrusa infekciju uz RNS vīrusa bāzes, koronavīrusu, rinovīrusu un norovīrusu, ārstēšanas vai profilakses metode indivīdam, kas ir uzņēmīgs pret vai kas cieš no vīrusa infekcijas, metode ietver 3C proteāzes fermenta inhibitora ievadīšanu indivīdam, turklāt inhibitors ir savienojums saskaņā ar jebkuru no 1. līdz 11. pretenzijai vai farmaceutiski pieņemams sāls.

14. Koronavīrusa infekcijas ārstēšanas vai profilakses metode indivīdam, kuram tā ir nepieciešama, kas ietver savienojuma vai savienojumu saskaņā ar jebkuru no 1. līdz 11. pretenzijai kombinācijas vai farmaceutiski pieņemama sāls terapeitiski iedarbīga daudzuma ievadīšanu indivīdam.

15. Metode saskaņā ar 13. pretenziju, turklāt vīruss ir koronavīruss, kas izvēlēts no 229E, NL63, OC43, HKU1, SARS-CoV vai MERS koronavīrusa.

16. Vīrusa infekcijas ārstēšanas vai profilakses metode indivīdam, kas ir uzņēmīgs pret vai kas cieš no vīrusa infekcijas, kas ietver 3C proteāzes fermenta inhibitora ievadīšanu indivīdam, turklāt inhibitors satur savienojumu saskaņā ar jebkuru no 1. līdz 11. pretenzijai vai tā farmaceutiski pieņemamu sāli.

17. Vīrusa 3C proteāzes vai vīrusa 3CL proteāzes inhibēšanas metode zīdītājam, kas ietver savienojuma saskaņā ar jebkuru no 1. līdz 11. pretenzijai vai tā farmaceutiski pieņemama sāls iedarbīga daudzuma ievadīšanu minētajam indivīdam.

18. Metode saskaņā ar 17. pretenziju, turklāt indivīds ir cilvēks.

19. Elpošanas traucējuma, ieskaitot akūtu astmu, plaušu slimību kā blakusparādību vides ietekmei, akūtu plaušu infekciju, hronisku plaušu infekciju, ārstēšanas metode indivīdam, kuram tas ir nepieciešams, kas ietver savienojuma saskaņā ar jebkuru no 1. līdz 11. pretenzijai ievadīšanu indivīdam.

20. Metode saskaņā ar 19. pretenziju, turklāt savienojums vai farmaceutiskā kompozīcija tiek ievadīta perorāli, subkutāni, intravenozi vai inhalācijas ceļā.

**Latvijā apstiprināto Eiropas patentu publikācijas**

(Patentu likuma 71. panta otrā un piektā daļa)

- (51) **G06F 21/62** (11) **2338125 T1**  
**G06Q 10/10**  
**G16H 10/60**  
(21) 09811159.4 (22) 07.09.2009  
(45) 27.10.2021  
(31) 20085836 (32) 05.09.2008 (33) FI  
20095489 30.04.2009 FI  
(86) FI2009050713 07.09.2009  
(87) WO2010026298 11.03.2010  
(73) Suomen Terveystalo Oy; Jaakonkatu 3B, 00100 Helsinki, FI  
(72) PARVINEN, Arvi (FI),  
PARVINEN, Lasse (FI)  
(74) Vladimirs ANOHINS, Aģentūra TRIA ROBIT; Vīlandes iela 5 - 2, Rīga, LV-1010, LV  
(54) **PĀRRAUDZĪBAS SISTĒMA MONITORING SYSTEM**

- (51) **B65F 1/14** (11) **2344403 T1**  
**B65F 3/02**  
(21) 08813053.9 (22) 08.10.2008  
(45) 22.12.2021  
(86) PT2008000038 08.10.2008  
(87) WO2010041969 15.04.2010  
(73) Sotkon SP, S.L.U.; Edificio Brunet Oria Etorbidea 8 10., Pabellón n°30, 20160 Lasarte Oria (Gipuzkoa), ES  
(72) DA SILVA, Nuno Filipe Cardoso Cabral Martins (PT),  
FERNANDES, Fernando Manuel Martins (PT),  
AMANRICH, Gerard Georges Raphael (ES)  
(74) Jevgeņija GAINUTDINOVA, METIDA, SIA; Miera iela 12 - 1, Rīga, LV-1001, LV  
(54) **SISTĒMA AR PAZEMES SISTĒMU ATKRITUMU SAVĀKŠANAI SYSTEM WITH SUBSURFACE SYSTEM FOR THE COLLECTION OF REFUSE**

- (51) **A61K 47/34** (11) **2394663 T1**  
(21) 10382153.4 (22) 31.05.2010  
(45) 13.10.2021  
(73) LABORATORIOS FARMACEUTICOS ROVI, S.A.; c/Julián Camarillo, 35, 28037 Madrid, ES  
(72) GUIERRO ADURIZ, Ibon (ES),  
GÓMEZ OCHOA, María Teresa (ES)  
(74) Agneta VEŽENKOVA, PĒTERSONA PATENTS - AAA LAW, SIA; Citadeles iela 12, Rīga, LV-1010, LV  
(54) **INJICĒJAMU IN SITU BIOLOĢISKI NOĀRDĀMU IMPLANTU SASTĀVI COMPOSITIONS FOR INJECTABLE IN-SITU BIODEGRADABLE IMPLANTS**

- (51) **H01G 11/36** (11) **2561529 T1**  
(21) 11772312.2 (22) 19.04.2011  
(45) 20.10.2021  
(31) 2010116079 (32) 23.04.2010 (33) RU  
(86) RU2011000251 19.04.2011  
(87) WO2011133069 27.10.2011  
(73) UG Investment Ltd.; Vanterpool Plaza, 2 Floor, Wickhams Cay I, Road Town, Tortola 1463603, VG  
(72) GINATULIN, Yuriy Midhatovich (KZ),  
DESYATOV, Andrey Viktorovich (RU),  
ASSEYEV, Anton Vladimirovich (KZ),

- KUBYSKIN, Aleksandr Petrovich (RU),  
SIROTIN, Sergey Ivanovich (RU),  
BULIBEKOVA, Lyubov Vladimirovna (KZ),  
LI, Lyubov Densunovna (KZ)  
(74) Jevgeņija GAINUTDINOVA, METIDA, SIA; Miera iela 12 - 1, Rīga, LV-1001, LV  
(54) **DAUDZELEMENTU ELEKTROĶĪMISKAIS KONDENSATORS UN PAŅĒMIENS TĀ IZGATAVOŠANAI A MULTI-ELEMENT ELECTROCHEMICAL CAPACITOR AND A METHOD FOR MANUFACTURING THE SAME**

- (51) **C12P 7/06** (11) **2562262 T1**  
**C12P 19/00**  
(21) 12192280.1 (22) 10.02.2009  
(45) 20.10.2021  
(31) 0800304 (32) 11.02.2008 (33) SE  
(73) Sekab E-Technology AB; Box 286, 891 26 Örnsköldsvik, SE  
(72) GREDEGÅRD ÖHGREN, Karin (SE),  
ZACCHI, Guido (SE)  
(74) Jevgeņija GAINUTDINOVA, METIDA, SIA; Miera iela 12 - 1, Rīga, LV-1001, LV  
(54) **ETANOLA IEGŪŠANAS PAŅĒMIENS NO DIVIEM LĪDZ TRIM DAŽĀDIEM IZEJMATERĪALIEM METHOD OF PRODUCTION OF ETHANOL FROM TWO-THREE DIFFERENT STARTING MATERIALS**

- (51) **A61K 9/20** (11) **2593090 T1**  
**A61K 9/28**  
**A61K 31/47**  
(21) 11740764.3 (22) 18.07.2011  
(45) 13.10.2021  
(31) 365253 P (32) 16.07.2010 (33) US  
370843 P 05.08.2010 US  
(86) US2011044378 18.07.2011  
(87) WO2012009722 19.01.2012  
(73) Exelixis, Inc.; 1851 Harbor Bay Parkway, Alameda, CA 94502, US  
(72) WILSON, Jo Ann (US)  
(74) Vladimirs ANOHINS, Aģentūra TRIA ROBIT; Vīlandes iela 5 - 2, Rīga, LV-1010, LV  
(54) **C-MET MODULATORA FARMACEITISKAS KOMPOZĪCIJAS C-MET MODULATOR PHARMACEUTICAL COMPOSITIONS**

- (51) **F23J 1/00** (11) **2668445 T1**  
**B03B 9/04**  
(21) 12707240.3 (22) 02.03.2012  
(45) 03.11.2021  
(31) 102011013030 (32) 04.03.2011 (33) DE  
(86) EP2012000937 02.03.2012  
(87) WO2012119739 13.09.2012  
(73) MDSU Mitteldeutsche Schlacken Union GmbH & Co. KG; Grabower Landstraße 81, 39288 Burg, DE  
(72) EVERS, Friedrich-Wilhelm (DE),  
BECKMANN, Alexandra (DE),  
KLINKHAMMER, Manfred (DE)  
(74) Anna TIMOFJEVA, PĒTERSONA PATENTS - AAA LAW; Citadeles iela 12, Rīga, LV-1010, LV  
(54) **ATKRITUMU SADEDZINĀŠANĀ RADUŠOS PELNU APSTRĀDE PROCESSING OF WASTE INCINERATION ASHES**

- (51) **C12N 1/19** (11) **2710114 T1**  
**C12P 21/08**

	<b>C12N 1/38</b>				(21) 13775283.8	(22) 12.04.2013		
	<b>C12N 15/12</b>				(45) 27.10.2021			
	<b>C07K 16/00</b>				(31) 201261624142 P	(32) 13.04.2012	(33) US	
	<b>C12P 21/00</b>				(86) US2013036408	12.04.2013		
(21)	12789187.7	(22)	08.05.2012		(87) WO2013155437	17.10.2013		
(45)	03.11.2021				(73) WI-Tronix, LLC; 631 East Boughton Road, 240, Bolingbrook, IL 60440, US			
(31)	201161488660 P	(32)	20.05.2011	(33) US	(72) JORDAN, LAWRENCE B., Jr. (US), MATTA, LISA A. (US)			
	201161496873 P		14.06.2011	US	(74) Jevgenija GAINUTDINOVA, METIDA, SIA; Miera iela 12 - 1, Rīga, LV-1001, LV			
	201161496860 P		14.06.2011	US	(54) <b>PAŅĒMIENS UN SISTĒMA DATU IERAKSTĪŠANAI UN PĀRSŪTĪŠANAI NO MOBILAS IEKĀRTAS METHOD AND SYSTEM FOR RECORDING AND TRANSMITTING DATA FROM A MOBILE ASSET</b>			
	201161525307 P		19.08.2011	US				
(86)	US2012036953		08.05.2012					
(87)	WO2012161956		29.11.2012					
(73)	H. Lundbeck A/S; Ottiliavej 9, 2500 Valby, DK							
(72)	MCNEILL, Patricia, Dianne (US), JANSON, Nicole (US), LESNICKI, Gary, L. (US), QI, Pei (US), LATHAM, John, A. (US), GARCIA-MARTINEZ, Leon, F. (US)							
(74)	Agneta VEŽENKOVA, PĒTERSONA PATENTS - AAA LAW, SIA; Cīdādes iela 12, Rīga, LV-1010, LV							
(54)	<b>VAIRĀKU APAKŠVIENĪBU OLBALTUMVIELU, PIEMĒRAM, ANTIVIELU, AUGSTAS TĪRĪBAS PAKĀPES PRODUCĒŠANA PĀRVEIDOTOS MIKROORGANISMOS, PIEMĒRAM, PICHIA PASTORIS HIGH-PURITY PRODUCTION OF MULTI-SUBUNIT PROTEINS SUCH AS ANTIBODIES IN TRANSFORMED MICROBES SUCH AS PICHIA PASTORIS</b>							
(51)	<b>F41A 3/90</b>	(11)	<b>2710321 T1</b>					
	<b>F41A 25/02</b>							
	<b>F41A 25/12</b>							
(21)	12721255.3	(22)	10.05.2012					
(45)	10.11.2021							
(31)	102011101653	(32)	16.05.2011	(33) DE				
(86)	EP2012058619		10.05.2012					
(87)	WO2012156266		22.11.2012					
(73)	Rheinmetall Waffe Munition GmbH; Heinrich-Ehrhardt-Strasse 2, 29345 Unterlüss, DE							
(72)	HERRMANN, Ralf-Joachim (DE), SCHMEES, Heiner (DE)							
(74)	Baiba KRAVALE, Patentu birojs "ALFA-PATENTS", SIA; Vīrānes iela 2, Rīga, LV-1073, LV							
(54)	<b>AR ROKU DARBINĀMS ŠĀJAMIEROCIS VAI AUTOMĀTISKS GRANĀTMETĒJS HAND-OPERATED HANDGUN OR AUTOMATIC GRENADE LAUNCHER</b>							
(51)	<b>G02C 7/10</b>	(11)	<b>2783256 T1</b>					
(21)	12844931.1	(22)	07.09.2012					
(45)	20.10.2021							
(31)	201161556081 P	(32)	04.11.2011	(33) US				
	201213551341		17.07.2012	US				
(86)	US2012054254		07.09.2012					
(87)	WO2013066493		10.05.2013					
(73)	Spy Optic Inc.; 2810 Caribou Court, Suite 160, Carlsbad CA 92010, US							
(72)	PRITTS, James E. (US)							
(74)	Svetlana MAKEJEVA, SIA "Intelektuālā Tpašuma juridiskā firma LATISS"; Stabu iela 44 - 21, Rīga, LV-1011, LV							
(54)	<b>TERAPEITISKS ACU AIZSEGS THERAPEUTIC EYEWEAR</b>							
(51)	<b>G07C 5/00</b>	(11)	<b>2836790 T1</b>					
	<b>G07C 5/08</b>							
	<b>G01C 17/38</b>							
	<b>G01C 21/16</b>							
	<b>G01F 23/296</b>							
(51)	<b>C07D 401/14</b>	(11)	<b>2885288 T1</b>					
	<b>C07D 405/14</b>							
	<b>C07D 413/14</b>							
	<b>C07D 401/12</b>							
	<b>C07D 403/14</b>							
	<b>C07D 409/14</b>							
	<b>C07D 417/14</b>							
	<b>C07D 471/14</b>							
	<b>C07D 471/04</b>							
	<b>C07D 471/08</b>							
	<b>C07D 487/04</b>							
	<b>C07D 487/10</b>							
	<b>A61K 31/501</b>							
	<b>A61P 21/00</b>							
(21)	13752768.5	(22)	13.08.2013					
(45)	06.10.2021							
(31)	201261682448 P	(32)	13.08.2012	(33) US				
(86)	US2013054687		13.08.2013					
(87)	WO2014028459		20.02.2014					
(73)	Novartis AG; Lichtstrasse 35, 4056 Basel, CH							
(72)	CHEUNG, Atwood (US), CHIN, Donovan Noel (US), DALES, Natalie (US), FAZAL, Aleem (US), HURLEY, Timothy Brian (US), KERRIGAN, John (US), O'BRIEN, Gary (US), SHU, Lei (US), SUN, Robert (US), SUNG, Moo (US)							
(74)	Baiba KRAVALE, Patentu birojs "ALFA-PATENTS", SIA; Vīrānes iela 2, Rīga, LV-1073, LV							
(54)	<b>1,4-DIAZVIETOTI PIRIDAZĪNA ANALOGI UN METODES AR SMN DEFICĪTU SAISTĪTU STĀVOKĻU ĀRSTĒŠANAI 1,4-DISUBSTITUTED PYRIDAZINE ANALOGS AND METHODS FOR TREATING SMN-DEFICIENCY-RELATED CONDITIONS</b>							
(51)	<b>A61K 31/57</b>	(11)	<b>2887944 T1</b>					
	<b>A61K 45/06</b>							
	<b>A61P 25/08</b>							
	<b>A61P 25/10</b>							
	<b>A61P 25/12</b>							
	<b>A61P 23/00</b>							
	<b>A61P 43/00</b>							
(21)	13830765.7	(22)	21.08.2013					
(45)	06.10.2021							
(31)	201261691545 P	(32)	21.08.2012	(33) US				
	201361789491 P		15.03.2013	US				
(86)	US2013056062		21.08.2013					
(87)	WO2014031792		27.02.2014					
(73)	Sage Therapeutics, Inc.; 215 First Street, Cambridge, MA 02142, US							
(72)	REDDY, Kiran (US),							

<p>(74) Jevgeņija GAINUTDINOVA, METIDA, SIA; Miera iela 12 - 1, Rīga, LV-1001, LV</p> <p>(54) <b>ALOPREGNANOLONS REFRAKTORA STATUS EPILEPTICUS ĀRSTĒŠANAI</b> <b>ALLOPREGNANOLONE FOR TREATING REFRACTORY STATUS EPILEPTICUS</b></p>	<p>(54) <b>ANTI-CD277 ANTIVIELAS UN TO LIETOŠANAS VEIDI</b> <b>ANTI-CD277 ANTIBODIES AND USES THEREOF</b></p>
<p>(51) <b>A61K 31/555</b> (11) <b>2890384 T1</b> <b>A61K 9/00</b> <b>A61M 31/00</b> <b>A61P 13/10</b> <b>A61P 35/00</b></p> <p>(21) 13765839.9 (22) 03.09.2013 (45) 03.11.2021 (31) 201261696027 P (32) 31.08.2012 (33) US (86) US2013057836 03.09.2013 (87) WO2014036555 06.03.2014 (73) TARIS Biomedical LLC; 113 Hartwell Ave, Lexington, MA 02421, US (72) GIESING, Dennis (US) (74) Anna TIMOFEJEVA, PĒTERSONA PATENTS - AAA LAW; Citadeles iela 12, Rīga, LV-1010, LV</p> <p>(54) <b>ZĀĻU PIEGĀDES SISTĒMAS UN METODES, KAS SATUR OKSALIPLATĪNU, URĪNPŪŠĻA VĒŽA ĀRSTĒŠANAI</b> <b>DRUG DELIVERY SYSTEMS AND METHODS FOR TREATMENT OF BLADDER CANCER COMPRISING OXALIPLATIN</b></p>	<p>(51) <b>F04C 19/00</b> (11) <b>2997262 T1</b> (21) 14797202.0 (22) 15.05.2014 (45) 01.12.2021 (31) 20130692 (32) 16.05.2013 (33) NO (86) NO2014000033 15.05.2014 (87) WO2014185786 20.11.2014 (73) Jets AS; Myravegen 1, 6069 Hareid, NO (72) SVENHEIM, Ole Asgeir (NO) (74) Valters GENCS, GENCS VALTERS LAW FIRM, SIA; Republikas laukums 3-123, Rīga, LV-1010, LV</p> <p>(54) <b>ŠĶIDRUMA GREDZENA VĪTŅSŪKŅA FUNKCIONĀLĀ PROJEKTĒŠANA</b> <b>LIQUID RING SCREW PUMP FUNCTIONAL DESIGN</b></p>
<p>(51) <b>H02K 1/30</b> (11) <b>2945262 T1</b> <b>H02K 1/32</b> <b>H02K 9/197</b> <b>H02K 5/20</b></p> <p>(21) 14168261.7 (22) 14.05.2014 (45) 22.09.2021 (73) Traktionssysteme Austria GmbH; Brown Boveri Strasse 1, 2351 Wiener Neudorf, AT (72) NEUDORFER, Harald (AT) (74) Aleksandra FORTŪNA, FORAL Intelektuālā ģipašuma aģentūra, SIA; Kalēju iela 14 - 7, Rīga, LV-1050, LV</p> <p>(54) <b>ELEKTRISKA IEKĀRTA</b> <b>ELECTRIC MACHINE</b></p>	<p>(51) <b>A61P 3/04</b> (11) <b>3004155 T1</b> <b>A61P 3/10</b> <b>A61P 43/00</b> <b>C07K 14/605</b> <b>A61K 38/00</b></p> <p>(21) 14729976.2 (22) 27.05.2014 (45) 24.11.2021 (31) 2013111893 (32) 28.05.2013 (33) JP (86) JP2014002772 27.05.2014 (87) WO2014192284 04.12.2014 (73) Takeda Pharmaceutical Company Limited; 1-1 Doshomachi 4-chome, Chuo-ku, Osaka-shi, Osaka 541-0045, JP (72) ASAMI, Taiji (JP), NIIDA, Ayumu (JP) (74) Jevgeņija GAINUTDINOVA, METIDA, SIA; Miera iela 12 - 1, Rīga, LV-1001, LV</p> <p>(54) <b>PEPTĪDU SASTĀVS</b> <b>PEPTIDE COMPOUND</b></p>
<p>(51) <b>A61P 35/00</b> (11) <b>2946791 T1</b> <b>A61P 31/00</b> <b>A61P 37/04</b> <b>A61P 37/06</b> <b>C07K 16/28</b></p> <p>(21) 15151003.9 (22) 14.12.2011 (45) 08.09.2021 (31) PCT/IB2010/003417 (32) 15.12.2010 (33) WO (73) INSERM (Institut National de la Santé et de la Recherche Médicale); 101, rue de Tolbiac, 75013 Paris, FR Université d'Aix-Marseille; Jardin du Pharo, 58 Boulevard Charles Livon, 13007 Marseille, FR Institut Jean Paoli &amp; Irène Calmettes; 232 Boulevard Sainte-Marguerite, 13009 Marseille, FR Universite de Nantes; 1, quai de Tourville, 44000 Nantes, FR Centre National de la Recherche Scientifique (C.N.R.S.); 3, rue Michel-Ange, 75016 Paris, FR</p> <p>(72) OLIVE, Daniel (FR), BONNEVILLE, Marc (FR), SCOTET, Emmanuel (FR), HARLY, Christelle (FR), GUILLAUME, Yves (FR)</p> <p>(74) Agneta VEŽENKOVA, PĒTERSONA PATENTS - AAA LAW, SIA; Citadeles iela 12, Rīga, LV-1010, LV</p>	<p>(51) <b>C07D 403/06</b> (11) <b>3012255 T1</b> <b>A61K 31/506</b> <b>A61K 31/7072</b> <b>A61P 35/00</b> <b>A61P 43/00</b></p> <p>(21) 14814354.8 (22) 17.06.2014 (45) 13.10.2021 (31) 2013126567 (32) 17.06.2013 (33) JP (86) JP2014065985 17.06.2014 (87) WO2014203877 24.12.2014 (73) Taiho Pharmaceutical Co., Ltd.; 1-27 Kandanshiki-cho, Chiyoda-ku, Tokyo 101-8444, JP (72) KAZUNO, Hideki (JP), MUTSUMI, Tomonobu (JP) (74) Agneta VEŽENKOVA, PĒTERSONA PATENTS - AAA LAW, SIA; Citadeles iela 12, Rīga, LV-1010, LV</p> <p>(54) <b>TIPIRACILHIDROHLORĪDA STABILA KRISTĀLA FORMA UN TĀ KRISTALIZĀCIJAS METODE</b> <b>STABLE CRYSTAL FORM OF TIPIRACIL HYDROCHLORIDE AND CRYSTALLIZATION METHOD FOR THE SAME</b></p>
<p>(51) <b>A61K 9/14</b> (11) <b>3049473 T1</b> <b>C08L 5/08</b> <b>A61K 47/36</b> <b>C07H 21/00</b> <b>C12N 15/87</b> <b>A61K 48/00</b> <b>C12N 15/88</b> <b>C08B 37/08</b> <b>A61K 9/51</b></p>	

(21) 14846953.9 (45) 22.09.2021 (31) 201361882500 P (86) CA2014050921 (87) WO2015042711 (73) Engene, Inc.; 7171 Frederick-Banting, Montreal, Quebec H4S 1Z9, CA (72) GAO, Jun (CA), HSU, Eric (CA), CHEUNG, Anthony (CA) (74) Jevgeņija GAINUTDINOVA, METIDA, SIA; Miera iela 12 - 1, Rīga, LV-1001, LV (54) <b>DUĀLI ATVASINĀTAS HITOZĀNA NANODAĻIŅAS UN TO IZGATAVOŠANAS UN IZMANTOŠANAS PAŅĒMIENI ĢĒNU PĀRNESEI <i>IN VIVO</i> DUALY DERIVATIZED CHITOSAN NANOPARTICLES AND METHODS OF MAKING AND USING THE SAME FOR GENE TRANSFER <i>IN VIVO</i></b>	(22) 25.09.2014 (32) 25.09.2013 (33) US 25.09.2014 02.04.2015	(51) <b>A61K 39/395</b> <b>C07K 16/00</b> <b>C12N 15/63</b> <b>C07K 16/28</b> <b>A61K 47/50</b> <b>A61K 47/68</b> <b>A61P 21/00</b> <b>A61P 29/00</b> <b>A61P 35/00</b> <b>A61P 35/02</b> <b>A61P 43/00</b>	(11) <b>3127553 T1</b>
(51) <b>C07K 16/24</b> <b>A61K 39/395</b> (21) 16162699.9 (45) 08.09.2021 (31) 08170884 (73) NOVARTIS AG; Lichtstrasse 35, 4056 Basel, CH (72) MOMM, Joachim (CH), WALLNY, Hans-Joachim (CH) (74) Baiba KRAVALE, Patentu birojs "ALFA-PATENTS", SIA; Virānes iela 2, Rīga, LV-1073, LV (54) <b>ANTIVIELU SASTĀVS</b> <b>ANTIBODY FORMULATION</b>	(22) 09.12.2009 (32) 10.12.2008 (33) EP 10.12.2008	(51) <b>B32B 37/12</b> <b>B32B 7/12</b> <b>B32B 37/06</b> <b>B32B 37/08</b> <b>B32B 21/13</b> <b>B32B 21/14</b> (21) 15776792.2 (45) 12.01.2022 (31) 201410146739 63113314 2015201455 (86) AU2015000164 (87) WO2015154124 (73) Flooring Industries Limited, SARL; 10b, rue des Mérovingiens (ZI Bourmicht), 8070 Bertrange, LU (72) CHAN, Peter (AU) (74) Jevgeņija GAINUTDINOVA, METIDA, SIA; Miera iela 12 - 1, Rīga, LV-1001, LV (54) <b>PAŅĒMIENS KOKSNES KOMPOZĪTMATERIĀLA RAŽOŠANAI</b> <b>METHOD OF MANUFACTURING A TIMBER COMPOSITE</b>	(11) <b>3072906 T1</b> (11) <b>3129228 T1</b>
(51) <b>C01B 32/30</b> <b>C01B 32/39</b> <b>C01B 32/336</b> <b>B01J 20/20</b> <b>C10B 49/02</b> <b>C10B 53/02</b> <b>B01J 20/30</b> (21) 15737937.1 (45) 26.01.2022 (31) 201461928100 P (86) US2015011787 (87) WO2015109206 (73) Carbon Technology Holdings, LLC; 1 Imation Way, Oakdale, MN 55128, US (72) MENNELL, James, A. (US), DESPEN, Daniel, J. (US), REAMER, David (US) (74) Aleksandra FORTŪNA, FORAL Intelektuālā Īpašuma aģentūra, SIA; Kalēju iela 14 - 7, Rīga, LV-1050, LV (54) <b>MIKROIEKĀRTA OGLEKĻA RAŽOŠANAI</b> <b>CARBON MICRO-PLANT</b>	(22) 16.01.2015 (32) 16.01.2014 (33) US 16.01.2015 23.07.2015	(51) <b>A61K 31/473</b> <b>A61P 25/00</b> <b>A61P 25/14</b> <b>A61P 43/00</b> (21) 15724438.5 (45) 01.12.2021 (31) 201461989240 P (86) US2015029519 (87) WO2015171802 (73) NEUROCRINE BIOSCIENCES, INC.; 12780 El Camino Real, San Diego, CA 92130, US (72) O'BRIEN, Christopher, F. (US) (74) Vladimirs ANOHINS, Aģentūra TRIA ROBIT; Vīlandes iela 5 - 2, Rīga, LV-1010, LV	(11) <b>3094593 T1</b> (11) <b>3139925 T1</b>
(51) <b>F28F 19/00</b> <b>B01D 46/10</b> (21) 15197411.0 (45) 05.01.2022 (73) STRELITIS STRELE, Janis; D1 Tower Jaddaf waterfront, Apartment 3806, Dubai, AE (72) BLUMBERGS, Ilmars (EE) (74) Artis KROMANIS, PĒTERSONA PATENTS - AAA LAW, SIA; Citadeles iela 12, Rīga, LV-1010, LV (54) <b>AIZSARDZĪBAS PANELIS ADIABĀTISKAI PRIEKŠDZESĒŠANAS SISTĒMAI</b> <b>A PROTECTION PANEL FOR ADIABATIC PRE COOLING SYSTEM</b>	(22) 02.12.2015		



(54) <b>VALBENAŽĪNA DOZĒŠANAS REŽĪMS HIPERKINĒTISKU KUSTĪBU TRAUCĒJUMU ĀRSTĒŠANAI</b> <b>VALBENAZINE DOSAGE REGIMEN FOR THE TREATMENT OF HYPERKINETIC MOVEMENT DISORDERS</b>	(51) <b>C12N 15/113</b> <b>A61K 31/713</b> <b>C07H 21/02</b>	(11) <b>3204015 T1</b>
	(21) 15848512.8 (45) 08.12.2021	(22) 09.10.2015
	(31) 201462062751 P 201562147976 P 201562214602 P	(32) 10.10.2014 15.04.2015 04.09.2015
	(86) US2015054881 (87) WO2016057893	(33) US US US
	(73) Alnylam Pharmaceuticals, Inc.; 675 West Kendall Street, Henri. A. Termeer Square, Cambridge, MA 02142, US	
	(72) QUERBES, William (US), FITZGERALD, Kevin (US), BETTENCOURT, Brian (US), LIEBOW, Abigail (US), ERBE, David V. (US)	
	(74) Jevgeņija GAINUTDINOVA, METIDA, SIA; Miera iela 12 - 1, Rīga, LV-1001, LV	
(51) <b>F16G 3/00</b> <b>B29C 65/48</b> <b>F16G 3/10</b> <b>F16G 3/16</b>	(11) <b>3177853 T1</b>	
(21) 15748230.8 (45) 05.01.2022	(22) 06.08.2015	
(31) 102014215789 (86) EP2015068139 (87) WO2016020470	(32) 08.08.2014 06.08.2015 11.02.2016	(33) DE
(73) Rema Tip Top AG; Gruber Str. 65, 85586 Poing, DE		
(72) STOLP, Eckhard (DE), KÄSTNER, Jens-Uwe (DE)		
(74) Aleksandra FORTŪNA, FORAL Intelektuālā Tpašuma aģentūra, SIA; Kalēju iela 14 - 7, Rīga, LV-1050, LV		
(54) <b>DUBULTĀS DARBĪBAS VELTNIS</b> <b>DOUBLE-ACTING ROLLER</b>	(54) <b>KOMPOZĪCIJAS UN PAŅĒMIENI HAO1 (HIDROKSI-ACĪDOKSIDĀZES 1 (GLIKOLĀTA OKSIDĀZES)) GĒNU EKSPRESIJAS INHIBĒŠANAI</b> <b>COMPOSITIONS AND METHODS FOR INHIBITION OF HAO1 (HYDROXYACID OXIDASE 1 (GLYCOLATE OXIDASE)) GENE EXPRESSION</b>	
(51) <b>A01G 13/02</b> <b>A01G 25/06</b>	(11) <b>3197266 T1</b>	
(21) 15766874.0 (45) 10.11.2021	(22) 23.09.2015	
(31) 102014219449 (86) EP2015071874 (87) WO2016046264	(32) 25.09.2014 23.09.2015 31.03.2016	(33) DE
(73) Haub, Christine; Hochdoberner Weg 38, 65520 Bad Camberg, DE		
(72) HAUB, Christine (DE), HAUB, Dietmar (DE), STIENEMANN, Nico (DE)		
(74) Jevgeņija GAINUTDINOVA, METIDA, SIA; Miera iela 12 - 1, Rīga, LV-1001, LV		
(54) <b>LAISTĪŠANAS PAKLĀJS ŠĶĪDRUMU PIEGĀDĀŠANAI AUGU SAKŅU ZONAI UN LAISTĪŠANAS SISTĒMA</b> <b>WATERING MAT FOR SUPPLYING FLUIDS FOR THE ROOT REGION OF PLANTS, AND WATERING SYSTEM</b>	(51) <b>B61L 15/00</b> <b>B61L 27/00</b> <b>B61L 25/02</b>	(11) <b>3228519 T1</b>
	(21) 16163692.3 (45) 01.09.2021	(22) 04.04.2016
	(73) Thales Management & Services Deutschland GmbH; Thalesplatz 1, 71254 Ditzingen, DE	
	(72) BAUER, Harald (DE), LAUTERBERG, Veit (DE), WALLNER, Christian (DE), MINDEL, Klaus (DE)	
	(74) Artis KROMANIS, PĒTERSONA PATENTS - AAA LAW, SIA; Cīdadeles iela 12, Rīga, LV-1010, LV	
	(54) <b>METODE DROŠAI VILCIENA INTEGRITĀTES UZRAUDZĪBAI UN AUTOMĀTISKĀS VILCIENA AIZSARDZĪBAS SISTĒMAS BORTIERĪČU IZMANTOŠANA VILCIENA INTEGRITĀTES UZRAUDZĪBAI</b> <b>METHOD FOR SAFE SUPERVISION OF TRAIN INTEGRITY AND USE OF ON-BOARD UNITS OF AN AUTOMATIC TRAIN PROTECTION SYSTEM FOR SUPERVISION TRAIN INTEGRITY</b>	
(51) <b>A61K 9/00</b> <b>A61K 9/06</b> <b>A61K 9/14</b> <b>A61K 9/16</b> <b>A61K 9/70</b> <b>A61P 31/00</b> <b>A61P 31/02</b> <b>A61P 41/00</b> <b>A61K 45/06</b> <b>A61K 31/65</b> <b>A61P 31/04</b>	(11) <b>3200748 T1</b>	
(21) 15846726.6 (45) 27.10.2021	(22) 27.09.2015	
(31) 201462058809 P (86) IB2015057409 (87) WO2016051321	(32) 02.10.2014 27.09.2015 07.04.2016	(33) US
(73) Polypid Ltd.; 18 Hasivim Street, P.O. Box 7126, 49170 Petach Tikva, IL		
(72) EMANUEL, Noam (IL)		
(74) Jevgeņija GAINUTDINOVA, METIDA, SIA; Miera iela 12 - 1, Rīga, LV-1001, LV		
(54) <b>KOMPOZĪCIJAS UN PAŅĒMIENI OPERĀCIJAS VIETAS INFEKCIJAS ĀRSTĒŠANAI UN PROFILAKSEI</b> <b>COMPOSITIONS AND METHODS FOR THE TREATMENT AND PROPHYLAXIS OF SURGICAL SITE INFECTIONS</b>	(51) <b>A61K 9/50</b> <b>A61K 9/20</b> <b>A61K 9/24</b> <b>A61K 9/28</b> <b>A61K 9/48</b> <b>A61K 9/14</b> <b>A61K 9/70</b> <b>A61K 31/365</b> <b>A61K 31/7008</b> <b>A61K 31/702</b>	(11) <b>3233066 T1</b>
	(21) 15813822.2 (45) 10.11.2021	(22) 17.12.2015
	(31) 14198468 (86) EP2015080265 (87) WO2016097170	(32) 17.12.2014 17.12.2015 23.06.2016
	(33) EP	
	(73) Empros Pharma AB; c/o BTR, Grev Turegatan 21, 114 38 Stockholm, SE	
	(72) ALDERBORN, Göran (SE), FORSLUND, Anders (SE), HOLMBÄCK, Ulf (SE), LENNERNÄS, Hans (SE), GRUDÉN, Jan Stefan Persson (SE)	

(74) Aija LĀCE, PĒTERSONA PATENTS - AAA LAW, SIA; Citadeles iela 12, Rīga, LV-1010, LV	(45) 06.10.2021	(31) 2015106884	(32) 02.03.2015	(33) RU
(54) <b>ORLISTATA UN AKARBOZES ILGSTOŠAS DARBĪBAS KOMPOZĪCIJA APTAUKOŠANĀS UN SAISTĪTU METABOLISKU TRAUCĒJUMU ĀRSTĒŠANAI</b> <b>A MODIFIED RELEASE COMPOSITION OF ORLISTAT AND ACARBOSE FOR THE TREATMENT OF OBESITY AND RELATED METABOLIC DISORDERS</b>	(86) RU2016000091		19.02.2016	
	(87) WO2016140594		09.09.2016	
	(73) Green Ocean Malta Limited; Office 2, Suite 2, The Penthouse, Capital Business Centre Entrance C, Triq Taz-Zwejt, SGN 3000 Malta, MT			
	(72) GRANOVSKY, Shai (RU), TSYBULYA, Leonid Urievich (IL), MANOV, Vadim Urievich (IL)			
	(74) Jevgeņija GAINUTDINOVA, METIDA, SIA; Miera iela 12 - 1, Rīga, LV-1001, LV			
	(54) <b>SORBENTA MATERIĀLA RAŽOŠANAS PAŅĒMIENS</b> <b>METHOD OF MANUFACTURING A SORBENT MATERIAL</b>			
(51) <b>A61K 31/404</b> (11) <b>3244886 T1</b> <b>A61P 31/12</b> <b>C07D 209/14</b>				
(21) 16700810.1 (22) 15.01.2016				
(45) 27.10.2021				
(31) 15151481 (32) 16.01.2015 (33) EP				
(86) EP2016050715 15.01.2016				
(87) WO2016113371 21.07.2016				
(73) Janssen Pharmaceuticals, Inc.; 1125 Trenton-Harbourton Road, Titusville, NJ 08560, US Katholieke Universiteit Leuven; K.U. Leuven R&D, Waaistraat 6, Box 5105, 3000 Leuven, BE				
(72) KESTELEYN, Bart, Rudolf, Romanie (BE), BONFANTI, Jean-François (FR), JONCKERS, Tim, Hugo, Maria (BE), RABOISSON, Pierre, Jean-Marie, Bernard (BE), BARDIOT, Dorothee, Alice, Marie-Eve (BE), MARCHAND, Arnaud, Didier, M (BE)				
(74) Jevgeņija GAINUTDINOVA, METIDA, SIA; Miera iela 12 - 1, Rīga, LV-1001, LV				
(54) <b>INDOLA ATVASINĀJUMI KĀ DENGES VĪRUSA REPLIKĀCIJAS INHIBITORI</b> <b>INDOLE DERIVATIVES AS DENGUE VIRAL REPLICATION INHIBITORS</b>				
(51) <b>C07D 277/82</b> (11) <b>3265448 T1</b> <b>C07D 417/12</b> <b>A61K 31/428</b> <b>A61K 31/454</b> <b>A61K 31/496</b> <b>A61K 31/5377</b> <b>A61P 25/00</b> <b>A61P 25/28</b> <b>A61K 38/05</b> <b>A61K 45/06</b>				
(21) 16759303.7 (22) 26.02.2016				
(45) 29.12.2021				
(31) 201562127684 P (32) 03.03.2015 (33) US				
(86) US2016019787 26.02.2016				
(87) WO2016140879 09.09.2016				
(73) Biohaven Therapeutics Ltd.; 215 Church Street, New Haven, CT 06510, US				
(72) WROBEL, Jay Edward (US), REITZ, Allen B. (US), PELLETIER, Jeffery Claude (US), SMITH, Garry Robert (US), BIAN, Haiyan (US)				
(74) Agneta VEŽENKOVA, PĒTERSONA PATENTS - AAA LAW, SIA; Citadeles iela 12, Rīga, LV-1010, LV				
(54) <b>RILUZOLA ZĀĻU PRIEKŠTEČVIELAS UN TO LIETOŠANA</b> <b>RILUZOLE PRODRUGS AND THEIR USE</b>				
(51) <b>B01J 20/30</b> (11) <b>3266518 T1</b> <b>B01J 20/16</b> <b>B01J 20/28</b> <b>B01J 20/32</b> <b>B01D 53/04</b>				
(21) 16759205.4 (22) 19.02.2016				
(51) <b>A01N 43/653</b> (11) <b>3285580 T1</b> <b>A01N 33/24</b> <b>A01N 25/02</b> <b>A01N 59/26</b> <b>A01N 59/04</b> <b>A01P 3/00</b>				
(21) 15888052.6 (22) 28.09.2015				
(45) 20.10.2021				
(31) 201514674465 (32) 31.03.2015 (33) US				
(86) US2015052562 28.09.2015				
(87) WO2016160055 06.10.2016				
(73) KOP-COAT, INC.; 3040 William Pitt Way, Pittsburgh, PA 15238, US				
(72) WARD, Hans A. (US), CLAWSON, Ronald, W., Jr. (US), CUTLER, Kenneth A. (US), SCOTT, Cameron R. (NZ)				
(74) Jevgeņija GAINUTDINOVA, METIDA, SIA; Miera iela 12 - 1, Rīga, LV-1001, LV				
(54) <b>ŠĶĪDUMI, KAS PAAUGSTINA PROPIONAZOLA IEDARBĪBU UZ DZĪVIEM AUGIEM, UN SAISTĪTI PAŅĒMIENI</b> <b>SOLUTIONS FOR ENHANCING THE EFFECTIVENESS OF PROPIONAZOLE ON LIVING PLANTS AND RELATED METHODS</b>				
(51) <b>C07D 487/04</b> (11) <b>3288942 T1</b> <b>C07D 519/00</b> <b>A61K 31/437</b> <b>A61P 31/16</b>				
(21) 16719387.9 (22) 27.04.2016				
(45) 27.10.2021				
(31) 201562153753 P (32) 28.04.2015 (33) US				
201562204390 P 12.08.2015 US				
(86) EP2016059392 27.04.2016				
(87) WO2016174079 03.11.2016				
(73) Janssen Sciences Ireland Unlimited Company; Barnahely, Ringaskiddy, Co Cork, IE				
(72) LANÇOIS, David, Francis, Alain (FR), GUILLEMONT, Jérôme, Émile, Georges (FR), RABOISSON, Pierre, Jean-Marie, Bernard (BE), ROYMANS, Dirk, André, Emmy (BE), ROGOVOY, Boris (US), BICHKO, Vadim (US), LARDEAU, Delphine, Yvonne, Raymonde (FR), MICHAUT, Antoine, Benjamin (FR), KOUL, Anil (BE)				
(74) Jevgeņija GAINUTDINOVA, METIDA, SIA; Miera iela 12 - 1, Rīga, LV-1001, LV				
(54) <b>RSV PRETVĪRUSU PIRAZOLO- UN TRIAZOLO-PIRIMIDĪNU SAVIENOJUMI</b> <b>RSV ANTIVIRAL PYRAZOLO- AND TRIAZOLO-PYRIMIDINE COMPOUNDS</b>				

(51) <b>A61K 38/47</b> <b>C12N 7/00</b> <b>C12N 15/86</b> <b>A61K 31/675</b> <b>A61K 45/06</b> <b>A61K 48/00</b> <b>A61P 25/28</b>	(11) <b>3294323 T1</b>	(21) 16797013.6 (45) 13.10.2021 (31) 201562162174 P 201562252055 P 201662301980 P 201662331156 P (86) US2016032392 (87) WO2016187017 (73) REGENXBIO Inc.; 9804 Medical Center Drive, Rockville, MD 20850, US Regents of the University of Minnesota; Suite 600 McNamara Alumni Ctr., 200 Oak Street SE, Minneapolis, MN 55455, US	(22) 13.05.2016	(32) 15.05.2015 06.11.2015 01.03.2016 03.05.2016	(33) US US US US	(21) 16763204.1 (45) 06.10.2021 (31) 20150266 (86) EP2016069416 (87) WO2017029285 (73) Climote Limited; Finnabair Industrial Park, County Louth, Dundalk A91 PCK2, IE	(22) 16.08.2016	(32) 14.08.2015 16.08.2016 23.02.2017	(33) IE	(72) RODDY, Ivor (IE) (74) Svetlana MAKEJEVA, SIA "Intelektuālā īpašuma juridiskā firma LATISS"; Stabu iela 44 - 21, Rīga, LV-1011, LV	(54) <b>APARĀTS KARSTĀ ŪDENS VADĪBAI KARSTĀ ŪDENS GLABĀŠANAS TVERTNES UZSILDĪŠANAS SISTĒMĀ UN SAISTĪTĀ METODE</b> <b>APPARATUS FOR MANAGING HOT WATER IN A HOT WATER STORAGE TANK HEATING SYSTEM AND ASSOCIATED METHOD</b>
(51) <b>F01K 13/00</b> <b>F22B 1/16</b> <b>F28D 20/00</b> <b>F01K 3/12</b> <b>F22B 1/02</b>	(11) <b>3306042 T1</b>	(21) 17020349.1 (45) 03.11.2021 (31) 102016011205 (73) Löffler, Michael; Ludowicing 13c, 76751 Jockgrim, DE (72) LÖFFLER, Michael (DE) (74) Jevgeņija GAINUTDINOVA, METIDA, SIA; Miera iela 12 - 1, Rīga, LV-1001, LV	(22) 09.08.2017	(32) 12.09.2016	(33) DE	(51) <b>A61P 35/02</b> (21) 16770484.0 (45) 03.11.2021 (31) 15186478 (86) EP2016072501 (87) WO2017050865 (73) Janssen Pharmaceutica, N.V.; Turnhoutseweg 30, 2340 Beerse, BE	(11) <b>3353164 T1</b> (22) 22.09.2016	(32) 23.09.2015 22.09.2016 30.03.2017	(33) EP	(72) ANGIBAUD, Patrick, René (FR), BROGGINI, Diego, Fernando, Domenico (CH), CUYCKENS, Filip, Albert, C (BE), HOSTYN, Steven, Anna (BE), JONES, Russell, Mark (CH), QUEROLLE, Olivier, Alexis, Georges (FR), VERMEULEN, Wim (BE)	(54) <b>ADENOSAISTĪTS VĪRUS TERAPEITISKAI IEDARBĪBAI UZ CENTRĀLO NERVU SISTĒMU</b> <b>ADENO-ASSOCIATED VIRUS FOR THERAPEUTIC DELIVERY TO CENTRAL NERVOUS SYSTEM</b>
(51) <b>B41J 3/407</b> <b>B29C 67/00</b> <b>B29D 11/00</b>	(11) <b>3332975 T1</b>	(21) 16203420.1 (45) 08.12.2021 (73) Luxexcel Holding B.V.; High Tech Campus 41, 5656 AE Eindhoven, NL	(22) 12.12.2016			(51) <b>C07K 16/28</b> <b>C07K 16/30</b> <b>A61P 35/00</b>	(11) <b>3353212 T1</b> (22) 23.09.2016	(32) 23.09.2015 23.09.2016 30.03.2017	(33) US	(72) SMITH, Eric (US), HABER, Lauric (US), BABB, Robert (US), CHEN, Gang (US), MACDONALD, Douglas (US)	(54) <b>AR BI-HETEROARILGRUPU AIZVIETOTI 1,4-BENZO-DIAZEPĪNI UN TO IZMANTOŠANA VĒŽA ĀRSTĒŠANĀ BI-HETEROARYL SUBSTITUTED 1,4-BENZODIAZEPINES AND USES THEREOF FOR THE TREATMENT OF CANCER</b>
(51) <b>G05D 23/19</b> <b>F24H 9/20</b> <b>F24H 1/20</b>	(11) <b>3335092 T1</b>	(21) 16203420.1 (45) 08.12.2021 (73) Luxexcel Holding B.V.; High Tech Campus 41, 5656 AE Eindhoven, NL	(22) 12.12.2016			(51) <b>A61K 31/519</b> <b>C07D 405/12</b> <b>A61K 31/4439</b> <b>A61P 7/00</b>	(11) <b>3355890 T1</b> (22) 30.09.2016	(32) 01.10.2015	(33) US	(74) Jevgeņija GAINUTDINOVA, METIDA, SIA; Miera iela 12 - 1, Rīga, LV-1001, LV	(54) <b>OPTIMIZĒTAS ANTI-CD3 BISPECIFISKĀS ANTIVIELAS UN TO IZMANTOŠANA</b> <b>OPTIMIZED ANTI-CD3 BISPECIFIC ANTIBODIES AND USES THEREOF</b>
(51) <b>B41J 3/407</b> <b>B29C 67/00</b> <b>B29D 11/00</b>	(11) <b>3332975 T1</b>	(21) 16203420.1 (45) 08.12.2021 (73) Luxexcel Holding B.V.; High Tech Campus 41, 5656 AE Eindhoven, NL	(22) 12.12.2016			(51) <b>A61K 31/519</b> <b>C07D 405/12</b> <b>A61K 31/4439</b> <b>A61P 7/00</b>	(11) <b>3355890 T1</b> (22) 30.09.2016	(32) 01.10.2015	(33) US	(74) Jevgeņija GAINUTDINOVA, METIDA, SIA; Miera iela 12 - 1, Rīga, LV-1001, LV	(54) <b>DRUKĀŠANAS SISTĒMA UN PAŅĒMIENS TRĪSDIMENSIJU OPTISKĀS STRUKTŪRĀS DRUKĀŠANAI, NODROŠINOT DRUKĀTĀS OPTISKĀS STRUKTŪRĀS KVALITĀTES KONTROLI REĀLAJĀ LAIKĀ</b> <b>PRINTING SYSTEM AND METHOD FOR PRINTING A THREE-DIMENSIONAL OPTICAL STRUCTURE, PROVIDING REAL-TIME QUALITY CONTROL OF THE PRINTED OPTICAL STRUCTURE</b>

- (86) US2016054619 30.09.2016  
 (87) WO2017059178 06.04.2017  
 (73) Biocryst Pharmaceuticals, Inc.; 4505 Emperor Blvd., Durham, North Carolina 27703, US  
 (72) KOTIAN, Pravin, L. (US),  
 BABU, Yarlagadda, S. (US),  
 KUMAR, V., Satish (US),  
 ZHANG, Weihe (US),  
 VOGETI, Lakshminarayana (US)  
 (74) Jevgenija GAINUTDINOVA, METIDA, SIA; Miera iela 12 - 1, Rīga, LV-1001, LV  
 (54) **CILVĒKA PLAZMAS KALIKREĪNA INHIBITORI  
 HUMAN PLASMA KALLIKREIN INHIBITORS**

- (51) **A47J 31/36** (11) **3364826 T1**  
**A47J 31/52**  
 (21) 16784888.6 (22) 20.10.2016  
 (45) 29.12.2021  
 (31) UB20154902 (32) 22.10.2015 (33) IT  
 (86) EP2016075182 20.10.2016  
 (87) WO2017068021 27.04.2017  
 (73) La Marzocco S.r.l.; Via La Torre 14/H, 50038 Scarperia, IT  
 (72) GATTI, Riccardo (IT),  
 BERNA, Tommaso (IT),  
 BIANCHI, Roberto (IT)  
 (74) Aleksandra FORTŪNA, FORAL Intelektuālā īpašuma aģentūra, SIA; Kalēju iela 14 - 7, Rīga, LV-1050, LV  
 (54) **UZLABOTS ESPRESSO KAFIJAS AUTOMĀTS UN  
 ESPRESSO KAFIJAS PADEVES PAŅĒMIENS  
 IMPROVED ESPRESSO COFFEE MACHINE AND  
 METHOD FOR DISPENSING AN ESPRESSO COFFEE**

- (51) **A61M 16/12** (11) **3372269 T1**  
 (21) 18162938.7 (22) 13.09.2006  
 (45) 10.11.2021  
 (31) 231554 (32) 21.09.2005 (33) US  
 (73) Mallinckrodt Hospital Products IP Limited; Damastown Industrial Estate, Mulhuddart, Dublin 15, IE  
 (72) MONTGOMERY, Frederick J. (US),  
 BATHE, Duncan P.L. (US)  
 (74) Jevgenija GAINUTDINOVA, METIDA, SIA; Miera iela 12 - 1, Rīga, LV-1001, LV  
 (54) **SISTĒMA FARMACEITISKAS GĀZES IEVADĪŠANAI  
 PACIENTAM  
 SYSTEM OF ADMINISTERING A PHARMACEUTICAL  
 GAS TO A PATIENT**

- (51) **A61K 31/277** (11) **3377176 T1**  
**A61K 31/5377**  
**A61P 7/02**  
**A61P 9/12**  
 (21) 17757069.4 (22) 21.02.2017  
 (45) 20.10.2021  
 (31) 201662298555 P (32) 23.02.2016 (33) US  
 (86) US2017018727 21.02.2017  
 (87) WO2017147074 31.08.2017  
 (73) Morgandane Scientific, LLC; 2012 Seadrift Drive, Corona Del Mar, CA 92625, US  
 (72) PATEL, Maulik (US),  
 SRINIVASAN, Sundar (US),  
 CHOW, Christina (US)  
 (74) Jevgenija GAINUTDINOVA, METIDA, SIA; Miera iela 12 - 1, Rīga, LV-1001, LV  
 (54) **PACIENTU ĀRSTĒŠANAS PAŅĒMIENS, VIENLAIKUS  
 LIETOJOT RIVAROKSABANU UN VERAPAMILU  
 METHOD OF TREATING PATIENTS COADMINISTERED  
 RIVAROXABAN AND VERAPAMIL**

- (51) **C07D 403/12** (11) **3377483 T1**  
**C07D 413/14**  
**C07D 403/14**  
**C07D 409/14**  
**C07D 417/14**  
**A61K 31/506**  
**A61P 35/00**  
**A61P 25/00**  
**A61P 9/00**  
**A61P 11/00**  
**A61P 15/00**  
 (21) 16797577.0 (22) 17.11.2016  
 (45) 01.09.2021  
 (31) PCT/EP2015/077269 (32) 20.11.2015 (33) WO  
 (86) EP2016078028 17.11.2016  
 (87) WO2017085198 26.05.2017  
 (73) Idorsia Pharmaceuticals Ltd; Hegenheimerweg 91, 4123 Allschwil, CH  
 (72) FRETZ, Heinz (CH),  
 LYOTHIER, Isabelle (CH),  
 POTHIER, Julien (CH),  
 RICHARD-BILDSTEIN, Sylvia (CH),  
 SIFFERLEN, Thierry (CH),  
 WYDER PETERS, Lorenza (CH),  
 POZZI, Davide (CH),  
 CORMINBOEUF, Olivier (CH)  
 (74) Agneta VEŽENKOVA, PĒTERSONA PATENTS - AAA LAW, SIA; Citadeles iela 12, Rīga, LV-1010, LV  
 (54) **N-AIZVIETOTI INDOLA ATVASINĀJUMI KĀ PGE2 RE-  
 CEPTORA MODULATORI  
 N-SUBSTITUTED INDOLE DERIVATIVES AS PGE2 RE-  
 CEPTOR MODULATORS**

- (51) **C07D 471/04** (11) **3395818 T1**  
 (21) 18167649.5 (22) 03.08.2015  
 (45) 22.09.2021  
 (31) 14179692 (32) 04.08.2014 (33) EP  
 15159342 17.03.2015 EP  
 (73) Bayer Pharma Aktiengesellschaft; Müllerstrasse 178, 13353 Berlin, DE  
 (72) WORTMANN, Lars (DE),  
 LÜCKING, Ulrich (DE),  
 LEFRANC, Julien (DE),  
 BRIEM, Hans (DE),  
 KOPPITZ, Marcus (DE),  
 EIS, Knut (DE),  
 VON NUSSBAUM, Franz (DE),  
 BADER, Benjamin (DE),  
 WENGNER, Antje-Margret (DE),  
 SIEMEISTER, Gerhard (DE),  
 BONE, Wilhelm (DE),  
 LIENAU, Philip (DE),  
 GRUDZINSKA-GOEBEL, Joanna (DE),  
 MOOSMAYER, Dieter (DE),  
 EBERSPÄCHER, Uwe (DE),  
 SCHICK, Hans (DE)  
 (74) Jevgenija GAINUTDINOVA, METIDA, SIA; Miera iela 12 - 1, Rīga, LV-1001, LV  
 (54) **2-(MORFOLIN-4-IL)-1,7-NAFTIRIDĪNI  
 2-(MORPHOLIN-4-YL)-1,7-NAPHTHYRIDINES**

- (51) **A61K 9/50** (11) **3397249 T1**  
**A61K 9/28**  
**A61K 31/215**  
 (21) 16819268.0 (22) 23.12.2016  
 (45) 13.10.2021  
 (31) 15460145 (32) 31.12.2015 (33) EP  
 (86) EP2016002176 23.12.2016  
 (87) WO2017114594 06.07.2017  
 (73) Zakłady Farmaceutyczne Polpharma SA; Ul. Pelplińska 19, 83-200 Starogard Gdanski, PL

(72) DROZD, Aleksandra (PL), SKOCZEN, Przemyslaw (PL), CICHOCKI, Marek (PL)	(51) <b>A61K 31/7076</b>	(11) <b>3416654 T1</b>
(74) Jevgeņija GAINUTDINOVA, METIDA, SIA; Miera iela 12 - 1, Rīga, LV-1001, LV	<b>A61K 31/522</b>	
(54) <b>ZARNĀS ŠĶĪSTOŠS IEKŠĶĪGI LIETOJAMS FARMACEITISKS PREPARĀTS, KAS SATUR DIMETILFUMARĀTU ENTERIC COATED ORAL PHARMACEUTICAL PREPARATION COMPRISING DIMETHYL FUMARATE</b>	<b>A61K 31/675</b>	
	<b>A61K 33/24</b>	
	<b>A61K 45/06</b>	
	<b>C07H 19/20</b>	
	<b>A61P 31/20</b>	
	<b>A61P 35/00</b>	
	<b>A61P 27/02</b>	
	<b>A61P 11/00</b>	
	<b>A61P 29/00</b>	
(51) <b>F16B 25/00</b> (11) <b>3399200 T1</b>	(21) 17708104.9 (22) 17.02.2017	
(21) 18152194.9 (22) 17.01.2018	(45) 27.10.2021	
(45) 24.11.2021	(31) 201662296665 P (32) 18.02.2016 (33) US	
(31) 106114443 (32) 02.05.2017 (33) TW	201662428721 P 01.12.2016 US	
(73) Hsu, Ming-Hao; No.166, Xinxing St., Yongkang Dist., 710 Tainan City, TW	(86) US2017018253 17.02.2017	
(72) HSU, Ming-Hao (TW)	(87) WO2017143113 24.08.2017	
(74) Jevgeņija GAINUTDINOVA, METIDA, SIA; Miera iela 12 - 1, Rīga, LV-1001, LV	(73) Invirsa, Inc.; 1275 Kinnear Road, Columbus OH 43212, US	
(54) <b>SKRŪVE PLĀNĀM DZELZS LOKSNĒM SCREW FOR THIN IRON SHEETS</b>	(72) SHALWITZ, Robert (US)	
	(74) Aija LĀCE, PĒTERSONA PATENTS - AAA LAW, SIA; Citadeles iela 12, Rīga, LV-1010, LV	
	(54) <b>5'-ADENOZĪNA DIFOSFĀTA RIBOZES (ADPR) MEDICĪNISKA IZMANTOŠANA MEDICAL USE OF 5'-ADENOSINE DIPHOSPHATE RIBOSE (ADPR)</b>	
(51) <b>C07D 471/04</b> (11) <b>3409672 T1</b>		
<b>C07D 487/04</b>		
<b>A61K 31/437</b>		
<b>A61K 31/519</b>		
<b>A61P 35/00</b>		
<b>A61P 37/00</b>		
(21) 16887788.4 (22) 28.12.2016		
(45) 08.12.2021		
(31) 201610066886 (32) 29.01.2016 (33) CN		
(86) CN2016112625 28.12.2016		
(87) WO2017128917 03.08.2017		
(73) Beijing InnoCare Pharma Tech Co., Ltd.; Building 8 No.8 Life Park Road, ZGC Life Science Park, Changping District, Beijing 102206, CN		
(72) CHEN, Xiangyang (CN), PANG, Yucheng (CN)		
(74) Agneta VEŽENKOVA, PĒTERSONA PATENTS - AAA LAW, SIA; Citadeles iela 12, Rīga, LV-1010, LV		
(54) <b>PARAZOLA KONDENSĒTU GREDZENU ATVASINĀJUMI UN TO IEGŪŠANAS METODE, UN TO PIELIETOJUMS VĒŽU, IEKĀISUMA UN IMŪNO SLIMĪBU ĀRSTĒŠANĀ PARAZOLE CONDENSED-RING DERIVATIVES AND PREPARATION METHOD THEREOF AND APPLICATION THEREOF IN TREATMENT OF CANCERS, INFLAMMATION AND IMMUNE DISEASES</b>		
(51) <b>C07K 14/005</b> (11) <b>3411388 T1</b>		
<b>A61K 39/245</b>		
<b>G01N 33/569</b>		
<b>A61K 39/12</b>		
<b>A61K 39/00</b>		
(21) 17703097.0 (22) 31.01.2017		
(45) 17.11.2021		
(31) 1650122 (32) 01.02.2016 (33) SE		
(86) EP2017052070 31.01.2017		
(87) WO2017134061 10.08.2017		
(73) Simplexia AB; Erik Dahlbergsgatan 11A, 411 26 Göteborg, SE		
(72) LILJEQVIST, Jan-Åke (SE)		
(74) Agneta VEŽENKOVA, PĒTERSONA PATENTS - AAA LAW, SIA; Citadeles iela 12, Rīga, LV-1010, LV		
(54) <b>HERPES SIMPLEX VĪRUSA 2 SAĪSINĀTS GLIKOPROTEĪNS G TRUNCATED GLYCOPROTEIN G OF HERPES SIMPLEX VIRUS 2</b>		
	(51) <b>B05B 11/00</b> (11) <b>3416747 T1</b>	
	<b>B65D 83/20</b>	
	<b>B65D 83/30</b>	
	<b>B65D 83/22</b>	
	(21) 17702895.8 (22) 08.02.2017	
	(45) 05.01.2022	
	(31) 16155950 (32) 16.02.2016 (33) EP	
	(86) EP2017052688 08.02.2017	
	(87) WO2017140542 24.08.2017	
	(73) Aziende Chimiche Riunite Angelini Francesco A.C.R.A.F. S.p.A.; Viale Amelia, 70, 00181 Roma, IT	
	(72) MASCIAMBRUNI, Roberto (IT)	
	(74) Aleksandra FORTŪNA, FORAL Intelektuāla īpašuma aģentūra, SIA; a/k 98, Rīga, LV-1050, LV	
	(54) <b>DOZATORS AR ŠARNĪRVEIDA DOZĒŠANAS CAURULI DISPENSER WITH ARTICULATED DISPENSING TUBE</b>	
	(51) <b>C07D 231/12</b> (11) <b>3433234 T1</b>	
	<b>C07D 233/64</b>	
	<b>C07D 413/04</b>	
	<b>C07D 413/06</b>	
	<b>C07D 413/10</b>	
	<b>C07D 417/04</b>	
	<b>C07D 249/06</b>	
	<b>C07D 249/08</b>	
	<b>C07D 261/08</b>	
	<b>C07D 263/32</b>	
	<b>C07D 271/06</b>	
	<b>C07D 495/04</b>	
	<b>C07D 277/26</b>	
	<b>C07D 285/08</b>	
	<b>C07D 285/12</b>	
	(21) 17714623.0 (22) 20.03.2017	
	(45) 27.10.2021	
	(31) 201662311888 P (32) 22.03.2016 (33) US	
	201662369778 P 02.08.2016 US	
	(86) US2017023127 20.03.2017	
	(87) WO2017165256 28.09.2017	
	(73) Merck Sharp & Dohme Corp.; 126 East Lincoln Avenue, Rahway, NJ 07065-0907, US	
	(72) CROWLEY, Brendan, M. (US), CAMPBELL, Brian, T. (US), DUFFY, Joseph, L. (US),	

<p>GRESHOCK, Thomas, J. (US), GUIADEEN, Deodial, G. (US), HARVEY, Andrew John (AU), HUFF, Belinda, C. (AU), LEAVITT, Kenneth, J. (US), RADA, Vanessa, L. (US), SANDERS, John, M. (US), SHIPE, William, D. (US), SUEN, Linda, M. (US), BELL, Ian, M. (US)</p> <p>(74) Agneta VEŽENKOVA, PĒTERSONA PATENTS - AAA LAW, SIA; Citadeles iela 12, Rīga, LV-1010, LV</p> <p>(54) <b>NIKOTĪNA ACETILHOLĪNA RECEPTORU ALOSTĒRISKI MODULATORI</b> <b>ALLOSTERIC MODULATORS OF NICOTINIC ACETYLCHOLINE RECEPTORS</b></p>	<p>(54) <b>ĀDAS VĒŽA ĀRSTĒŠANAS PAŅĒMIENI, IEVADOT PD-1 INHIBITORU</b> <b>METHODS OF TREATING SKIN CANCER BY ADMINISTERING A PD-1 INHIBITOR</b></p>
<p>(51) <b>C08J 11/16</b> (11) <b>3440128 T1</b> <b>C08J 11/18</b></p> <p>(21) 17778755.3 (22) 31.03.2017 (45) 11.08.2021</p> <p>(31) 201662318555 P (32) 05.04.2016 (33) US (86) IB2017051838 31.03.2017 (87) WO2017175100 12.10.2017</p> <p>(73) Composite Tech Holdings Limited; 3 Bunhill Row, London EC1Y 8YZ, GB</p> <p>(72) GOSAU, Jan-Michael (US), ALLRED, Ronald E. (US)</p> <p>(74) Agneta VEŽENKOVA, PĒTERSONA PATENTS - AAA LAW, SIA; Citadeles iela 12, Rīga, LV-1010, LV</p> <p>(54) <b>POLIMĒRA MATRICAS KOMPOZĪTA PĀRSTRĀDE</b> <b>RECYCLING OF POLYMER MATRIX COMPOSITE</b></p>	<p>(51) <b>C07D 403/12</b> (11) <b>3472153 T1</b> <b>C07D 401/14</b> <b>C07D 405/14</b> <b>C07D 413/14</b> <b>C07D 403/14</b> <b>C07D 409/14</b> <b>C07D 417/14</b> <b>C07D 487/04</b> <b>C07D 491/20</b> <b>C07D 498/04</b> <b>A61K 31/506</b> <b>A61K 31/5365</b> <b>A61K 31/519</b> <b>A61K 31/5377</b> <b>A61P 25/00</b> <b>A61P 25/16</b> <b>A61P 25/28</b> <b>A61P 25/14</b> <b>A61P 35/00</b> <b>A61P 29/00</b></p> <p>(21) 17733306.9 (22) 15.06.2017 (45) 22.09.2021</p> <p>(31) 201662350876 P (32) 16.06.2016 (33) US 201662417151 P 03.11.2016 US 201762476581 P 24.03.2017 US 201762510711 P 24.05.2017 US</p> <p>(86) US2017037782 15.06.2017 (87) WO2017218843 21.12.2017</p> <p>(73) Denali Therapeutics Inc.; 151 Oyster Point Boulevard, 2nd Floor, South San Francisco, California 94080, US</p> <p>(72) ESTRADA, Anthony A. (US), FENG, Jianwen A. (US), LYSSIKATOS, Joseph P. (US), SWEENEY, Zachary K. (US), DE VICENTE FIDALGO, Javier (US)</p> <p>(74) Agneta VEŽENKOVA, PĒTERSONA PATENTS - AAA LAW, SIA; Citadeles iela 12, Rīga, LV-1010, LV</p> <p>(54) <b>PIRIMIDIN-2-ILAMINO-1H-PIRAZOLI KĀ LRRK2 INHIBITORI LIETOŠANAI NEIRODEĢENERATĪVU TRAUCĒJUMU ĀRSTĒŠANĀ</b> <b>PYRIMIDIN-2-YLAMINO-1H-PYRAZOLS AS LRRK2 INHIBITORS FOR USE IN THE TREATMENT OF NEURODEGENERATIVE DISORDERS</b></p>
<p>(51) <b>A63J 7/00</b> (11) <b>3446763 T1</b> <b>A63J 5/02</b> <b>H05B 47/105</b> <b>H05B 47/155</b> <b>H05B 45/20</b></p> <p>(21) 18475504.9 (22) 14.08.2018 (45) 07.07.2021</p> <p>(31) 500592017 (32) 24.08.2017 (33) SK (73) Safestuffs group, s.r.o.; Tajná 155, 95201 Tajná, SK (72) SLOVÁK, Igor (SK)</p> <p>(74) Vladimirs ANOHINS, Aģentūra TRIA ROBIT; Vīlandes iela 5 - 2, Rīga, LV-1010, LV</p> <p>(54) <b>GRAFISKĀ ATTĒLVEIDOŠANAS IERĪCE</b> <b>GRAPHIC IMAGING DEVICE</b></p>	<p>(51) <b>C07D 495/04</b> (11) <b>3475288 T1</b> (21) 17739322.0 (22) 22.06.2017 (45) 03.11.2021</p> <p>(31) 1600389 (32) 23.06.2016 (33) HU (86) IB2017053721 22.06.2017 (87) WO2017221187 28.12.2017</p> <p>(73) Richter Gedeon Nyrt.; Gyömrői út 19-21, 1103 Budapest, HU</p> <p>(72) NEU, József (HU), SZABÓ, Tamás (HU), GARADNAY, Sándor (HU)</p> <p>(74) Jevgeņija GAINUTDINOVA, METIDA, SIA; Miera iela 12 - 1, Rīga, LV-1001, LV</p> <p>(54) <b>AUGSTAS TĪRĪBAS PAKĀPES PRASUGRELA IEGŪŠANAS PROCESS</b> <b>PROCESS FOR THE PREPARATION OF HIGH-PURITY PRASUGREL</b></p>
<p>(51) <b>C07K 16/28</b> (11) <b>3455258 T1</b> <b>A61N 5/00</b> <b>A61N 5/10</b></p> <p>(21) 17726759.8 (22) 12.05.2017 (45) 13.10.2021</p> <p>(31) 201662335743 P (32) 13.05.2016 (33) US 201662340142 P 23.05.2016 US 201662348546 P 10.06.2016 US 201662350305 P 15.06.2016 US 201662364920 P 21.07.2016 US 201662374020 P 12.08.2016 US 201762451274 P 27.01.2017 US</p> <p>(86) US2017032408 12.05.2017 (87) WO2017197263 16.11.2017</p> <p>(73) Regeneron Pharmaceuticals, Inc.; 777 Old Saw Mill River Road, Tarrytown, NY 10591, US</p> <p>(72) LOWY, Israel (US), FURY, Matthew, G. (US)</p> <p>(74) Jevgeņija GAINUTDINOVA, METIDA, SIA; Miera iela 12 - 1, Rīga, LV-1001, LV</p>	<p>(51) <b>C07K 16/28</b> (11) <b>3484921 T1</b> (21) 17746011.0 (22) 14.07.2017</p>

(45) 17.11.2021  
 (31) 201612337 (32) 15.07.2016 (33) GB  
 (86) EP2017067923 14.07.2017  
 (87) WO2018011420 18.01.2018  
 (73) Argenx BVBA; Industriepark 7, 9052 Zwijnaarde, BE  
 (72) BLANCHETOT, Christophe Frederic Jerome (BE),  
 URSØ, Birgitte (DK),  
 SKAK-NIELSEN, Tine (DK),  
 BERTELSEN, Malene (DK),  
 VAN DER WONING, Sebastian (BE),  
 SAUNDERS, Michael (BE),  
 DE HAARD, Johannes Joseph Wilhelmus (BE)  
 (74) Jevgeņija GAINUTDINOVA, METIDA, SIA; Miera iela 12 - 1,  
 Rīga, LV-1001, LV  
 (54) **ANTI-IL-22R ANTIVIELAS**  
**ANTI-IL-22R ANTIBODIES**

(51) **H04L 25/03** (11) **3487134 T1**  
**H04L 27/26**  
 (21) 18210150.1 (22) 29.01.2009  
 (45) 22.12.2021  
 (31) 20080009295 (32) 29.01.2008 (33) KR  
 20080010415 31.01.2008 KR  
 20080019388 29.02.2008 KR  
 (73) Samsung Electronics Co., Ltd.; 129, Samsung-ro,  
 Yeongtong-gu, Suwon-si, Gyeonggi-do, 16677, KR  
 (72) YUN, Sung-Ryul (KR),  
 KIM, Jae-Yoel (KR),  
 KWON, Hwan-Joon (KR),  
 LIM, Yeon-Ju (KR),  
 LEE, Hak-Ju (KR),  
 JEONG, Hong-Sil (KR),  
 MYUNG, Seho (KR)  
 (74) Artis KROMANIS, PĒTERSONA PATENTS - AAA LAW,  
 SIA; Citadeles iela 12, Rīga, LV-1010, LV  
 (54) **METODE PREAMBULU PĀRRAIDEI UN UZTVERŠANAI**  
**DIGITĀLĀS VIDEO APRAIDES SISTĒMĀ**  
**METHOD FOR TRANSMITTING AND RECEIVING PREAM-**  
**BLES IN A DIGITAL VIDEO BROADCASTING SYSTEM**

(51) **C07D 401/10** (11) **3487851 T1**  
**C07D 401/12**  
**C07D 401/14**  
**C07D 405/14**  
**C07D 409/14**  
**C07D 411/14**  
**C07D 413/00**  
**C07D 417/00**  
**C07D 419/00**  
**A61K 31/4427**  
**A61P 19/00**  
 (21) 17830463.0 (22) 18.07.2017  
 (45) 20.10.2021  
 (31) 201662364620 P (32) 20.07.2016 (33) US  
 (86) CN2017093385 18.07.2017  
 (87) WO2018014829 25.01.2018  
 (73) Novartis AG; Lichtstrasse 35, 4056 Basel, CH  
 (72) Li, Jialiang (CN),  
 ARISTA, Luca (CH),  
 BABU, Sreehari (IN),  
 BIAN, Jianwei (CN),  
 CUI, Kai (CN),  
 DILLON, Michael Patrick (US),  
 LATTMANN, Rene (CH),  
 LIAO, Lv (CN),  
 LIZOS, Dimitrios (CH),  
 RAMOS, Rita (CH),  
 STIEFL, Nikolaus Johannes (CH),  
 ULLRICH, Thomas (CH),  
 USSELMANN, Peggy (CH),

WANG, Xiaoyang (CN),  
 WAYKOLE, Liladhar Murlidhar (CN),  
 WEILER, Sven (DE),  
 ZHANG, Yubo (CN),  
 ZHOU, Yizong (CN),  
 ZHU, Tingying (CN)  
 (74) Agneta VEŽENKOVA, PĒTERSONA PATENTS - AAA LAW,  
 SIA; Citadeles iela 12, Rīga, LV-1010, LV  
 (54) **AMINOPYRIDĪNA ATVASINĀJUMI UN TO LIETOŠANA**  
**PAR SELEKTĪVIEM ALK-2 INHIBITORIEM**  
**AMINOPYRIDINE DERIVATIVES AND THEIR USE AS**  
**SELECTIVE ALK-2 INHIBITORS**

(51) **B29B 17/02** (11) **3509811 T1**  
**B29K 23/00**  
**B29L 31/00**  
**B29B 17/04**  
**B29K 105/00**  
 (21) 17768053.5 (22) 07.09.2017  
 (45) 10.11.2021  
 (31) 102016116742 (32) 07.09.2016 (33) DE  
 (86) EP2017072420 07.09.2017  
 (87) WO2018046578 15.03.2018  
 (73) Der Grüne Punkt - Duales System Deutschland GmbH;  
 Edmund-Rumpler-Straße 7, 51149 Köln, DE  
 (72) HEYDE, Michael (DE),  
 SCHWARZ-HILGENFELD, Ines (DE),  
 WIETHOFF, Stefan (DE),  
 RAMSEL, Anna (DE),  
 RABANIZADA, Nabila (DE),  
 BORCHERS, Bryan-Cody (DE)  
 (74) Jevgeņija GAINUTDINOVA, METIDA, SIA; Miera iela 12 - 1,  
 Rīga, LV-1001, LV  
 (54) **POLIOLEFĪNA RECIKLĀTU RAŽOŠANAS PAŅĒMIENS**  
**METHOD FOR PRODUCING POLYOLEFIN RECYCLATES**

(51) **B29C 64/112** (11) **3515688 T1**  
**B33Y 10/00**  
**B29C 64/386**  
**B29D 11/00**  
 (21) 17776981.7 (22) 20.09.2017  
 (45) 03.11.2021  
 (31) 16189571 (32) 20.09.2016 (33) EP  
 (86) EP2017073831 20.09.2017  
 (87) WO2018055006 29.03.2018  
 (73) Luxexcel Holding B.V.; High Tech Campus 41, 5656 AE  
 Eindhoven, NL  
 (72) BLOMAARD, Ricardo (NL),  
 BISKOP, Joris (NL)  
 (74) Jevgeņija GAINUTDINOVA, METIDA, SIA; Miera iela 12 - 1,  
 Rīga, LV-1001, LV  
 (54) **PAŅĒMIENS UN DRUKĀŠANAS SISTĒMA TRĪSDIMEN-**  
**SIJU KONSTRUKCIJAS, KONKRĒTI, OPTISKĀ KOMPO-**  
**NENTA, DRUKĀŠANAI**  
**METHOD AND PRINTING SYSTEM FOR PRINTING A**  
**THREE-DIMENSIONAL STRUCTURE, IN PARTICULAR**  
**AN OPTICAL COMPONENT**

(51) **E01C 11/26** (11) **3516117 T1**  
**E01C 7/18**  
**F24S 20/64**  
**F24T 10/10**  
**F24T 10/00**  
 (21) 17780510.8 (22) 26.09.2017  
 (45) 01.12.2021  
 (31) 1659054 (32) 26.09.2016 (33) FR  
 (86) FR2017052586 26.09.2017  
 (87) WO2018055314 29.03.2018

- (73) Eurovia; 18 Place de l'Europe, 92500 Rueil-Malmaison, FR  
 (72) BERRADA, Kamal (FR),  
 POUTEAU, Bertrand (FR),  
 DROUADAINÉ, Ivan (FR),  
 VERGNE, Sandrine (FR)  
 (74) Aija LĀCE, PĒTERSONA PATENTS - AAA LAW, SIA;  
 Citadeles iela 12, Rīga, LV-1010, LV  
 (54) **METODE CEĻA VIRSMAS RAŽOŠANAI**  
**METHOD FOR PRODUCING A ROAD SURFACE**

- (51) **C07D 409/14** (11) **3519407 T1**  
**C07C 215/40**  
**A61K 31/506**  
**A61P 3/10**  
 (21) 17781347.4 (22) 29.09.2017  
 (45) 22.09.2021  
 (31) 201662402565 P (32) 30.09.2016 (33) US  
 (86) US2017054298 29.09.2017  
 (87) WO2018064476 05.04.2018  
 (73) RECEPTOS LLC; 430 East 29th Street, 14 Floor, New York, NY 10016, US  
 (72) VIDAL, Ephraim (US),  
 BAKALE, Roger (US),  
 TURNBULL, Philip (US),  
 MOSER, David (GB),  
 ROBBINS, Andrew (GB),  
 GRANT, Craig (GB)  
 (74) Agneta VEŽENKOVA, PĒTERSONA PATENTS - AAA LAW,  
 SIA; Citadeles iela 12, Rīga, LV-1010, LV  
 (54) **GLP-1 RECEPTORA MODULATORA DIMETILAMINO-**  
**ETANOLA SĀLS**  
**DIMETHYLAMINOETHANOL SALT OF A GLP-1 RECEPTOR MODULATOR**

- (51) **C07D 333/60** (11) **3523287 T1**  
**C07D 409/12**  
**C07D 498/04**  
**A61K 31/381**  
**A61K 31/385**  
**A61K 31/424**  
**A61P 35/00**  
 (21) 17784507.0 (22) 02.10.2017  
 (45) 01.09.2021  
 (31) 201662404062 P (32) 04.10.2016 (33) US  
 (86) US2017054688 02.10.2017  
 (87) WO2018067423 12.04.2018  
 (73) Merck Sharp & Dohme Corp.; 126 East Lincoln Avenue, Rahway, NJ 07065-0907, US  
 (72) ALTMAN, Michael, D. (US),  
 CASH, Brandon, D. (US),  
 CHANG, Wonsuk (US),  
 CUMMING, Jared, N. (US),  
 HAIDLE, Andrew, M. (US),  
 HENDERSON, Timothy, J. (US),  
 JEWELL, James, P. (US),  
 LARSEN, Matthew, A. (US),  
 LIANG, Rui (US),  
 LIM, Jongwon (US),  
 LU, Min (US),  
 OTTE, Ryan, D. (US),  
 SIU, Tony (US),  
 TROTTER, Benjamin Wesley (US),  
 TYAGARAJAN, Sriram (US)  
 (74) Agneta VEŽENKOVA, PĒTERSONA PATENTS - AAA LAW,  
 SIA; Citadeles iela 12, Rīga, LV-1010, LV  
 (54) **BENZO[B]TIOFĒNA SAVIENOJUMI KĀ STING AGONISTI**  
**BENZO[B]THIOPHENE COMPOUNDS AS STING AGONISTS**

- (51) **B65D 88/60** (11) **3529176 T1**  
**B60P 1/00**  
**B65G 25/06**  
 (21) 17788194.3 (22) 20.10.2017  
 (45) 22.09.2021  
 (31) 102016012571 (32) 21.10.2016 (33) DE  
 (86) EP2017076901 20.10.2017  
 (87) WO2018073434 26.04.2018  
 (73) Penners, Christian; Dechant-Kamper-Str. 43a, 52538 Selfkant, DE  
 (72) PENNERS, Christian (DE)  
 (74) Artis KROMANIS, PĒTERSONA PATENTS - AAA LAW,  
 SIA; Citadeles iela 12, Rīga, LV-1010, LV  
 (54) **SAVSTARPĒJI APMAINĀMS KONTEINERS AR INTEG-**  
**RĒTU IEKRAUŠANAS UN IZKRAUŠANAS SISTĒMU,**  
**IEKĀRTA IEKRAUŠANAI UN/VAI IZKRAUŠANAI, METO-**  
**DE IEKRAUŠANAI, METODEDE IZKRAUŠANAI, METODEDE**  
**IZGATAVOŠANAI**  
**INTERCHANGEABLE CONTAINER HAVING INTEGRAT-**  
**ED LOADING AND UNLOADING SYSTEM, DEVICE**  
**FOR LOADING AND/OR UNLOADING, METHOD FOR**  
**LOADING, METHOD FOR UNLOADING, METHOD FOR**  
**PRODUCTION**

- (51) **C07K 14/47** (11) **3532486 T1**  
**A61K 38/04**  
**A61K 38/17**  
**A61K 38/22**  
**A61K 45/06**  
**A61K 47/68**  
**A61P 3/00**  
**A61P 3/04**  
**A61P 3/06**  
**A61P 3/08**  
**A61P 3/10**  
**C07K 14/575**  
**C07K 16/24**  
 (21) 17864112.2 (22) 26.10.2017  
 (45) 22.09.2021  
 (31) 201662413586 P (32) 27.10.2016 (33) US  
 201662413613 P 27.10.2016 US  
 (86) US2017058455 26.10.2017  
 (87) WO2018081370 03.05.2018  
 (73) Janssen Pharmaceutica NV; Turnhoutseweg 30, 2340 Beerse, BE  
 (72) MACIELAG, Mark (US),  
 MACIELAG, Mark (US),  
 PATCH, Raymond J. (US),  
 ZHANG, Rui (US),  
 CASE, Martin A. (US),  
 RANGWALA, Shamina M. (US),  
 LEONARD, James N. (US),  
 CAMACHO, Raul, C. (US),  
 HUNTER, Michael J. (US),  
 D'AQUINO, Katharine E. (US),  
 EDWARDS, Wilson (US),  
 SWANSON, Ronald V. (US),  
 JIAN, Wenying (US),  
 ZHANG, Yue-Mei (US),  
 WALL, Mark (US),  
 CHI, Ellen (US)  
 (74) Agneta VEŽENKOVA, PĒTERSONA PATENTS - AAA LAW,  
 SIA; Citadeles iela 12, Rīga, LV-1010, LV  
 (54) **AR ANTIVIELU SAISTĪTI CIKLISKI PEPTĪDTIROZĪNA**  
**TIROZĪNA SAVIENOJUMI KĀ NEIROPEPTĪDA Y RECEPTORU MODULATORI**  
**ANTIBODY-COUPLED CYCLIC PEPTIDE TYROSINE**  
**TYROSINE COMPOUNDS AS MODULATORS OF NEUROPEPTIDE Y RECEPTORS**



(51) <b>A61K 31/53</b> (21) 19152036.0 (45) 06.10.2021 (31) 201462082539 P 201562184729 P (73) Takeda Pharmaceutical Company Limited; 1-1, Doshomachi 4-chome, Chuo-ku, Osaka-shi, Osaka 541-0045, JP (72) HITCHCOCK, Stephan (US), LAM, Betty (US), MONENSCHHEIN, Holger (US), REICHARD, Holly (US)	(11) <b>3536324 T1</b> (22) 19.11.2015 (32) 20.11.2014 25.06.2015 (33) US US	SELBY, Mark (US), LEWIS, Katherine E. (US) (74) Aija LĀCE, PĒTERSONA PATENTS - AAA LAW, SIA; Citadeles iela 12, Rīga, LV-1010, LV
(54) <b>4-OKSO-3,4-DIHYDRO-1,2,3-BENZOTRIAZĪNI KĀ GPR139-MODULATORI</b> <b>4-OXO-3,4-DIHYDRO-1,2,3-BENZOTRIAZINES AS MODULATORS OF GPR139</b>	(51) <b>E03F 1/00</b> <b>E03B 9/20</b> (21) 18168331.9 (45) 17.11.2021 (73) Vogelsang GmbH & Co. KG; Holthöhe 10-14, 49632 Essen, DE (72) WILKEN, Heinz (DE), PRIEBE, Alexander (DE) (74) Vladimirs ANOHINS, Aģentūra TRIA ROBIT; Vīlandes iela 5 - 2, Rīga, LV-1010, LV	(11) <b>3556952 T1</b> (22) 19.04.2018 (54) <b>ANTI-LAG-3 ANTIVIELAS HEMATOLOĢISKU ĻAUNDABĪGU AUDZĒJU ĀRSTĒŠANAI</b> <b>ANTI-LAG-3 ANTIBODIES TO TREAT HEMATOLOGICAL MALIGNANCIES</b>
(51) <b>B26D 7/26</b> <b>B26D 1/36</b> <b>B26D 1/00</b> (21) 17870316.1 (45) 10.11.2021 (31) 201662418945 P (86) US2017060633 (87) WO2018089488 (73) Urschel Laboratories, Inc.; 1200 Cutting Edge Drive, Chesterton, IN 46304, US (72) JACKO, Michael Scot (US) (74) Jevgeņija GAINUTDINOVA, METIDA, SIA; Miera iela 12 - 1, Rīga, LV-1001, LV	(11) <b>3538331 T1</b> (22) 08.11.2017 (32) 08.11.2016 08.11.2017 (33) US	(54) <b>APGĀDES UN AIZVĀKŠANAS STACIJA TRANSPORTLĪDZEKĻIEM AR SANITĀRĀM IEKĀRTĀM</b> <b>SUPPLY AND DISPOSAL UNIT FOR VEHICLES WITH SANITARY DEVICE</b>
(54) <b>NAŽU KOMPLEKTS GRIEŠANAS IEKĀRTĀM UN AR TO APRĪKOTAS IEKĀRTAS</b> <b>KNIFE ASSEMBLY FOR SLICING MACHINES AND MACHINES EQUIPPED THEREWITH</b>	(51) <b>B01D 295/205</b> <b>C07C 57/15</b> <b>A61P 29/00</b> <b>A61P 25/00</b> (21) 17872429.0 (45) 29.09.2021 (31) 201662423126 P (86) US2017061875 (87) WO2018093953 (73) H. Lundbeck A/S; Ottiliavej 9, 2500 Valby, DK (72) GRICE, Cheryl A. (US), JONES, Todd K. (US), GRIMM, Kurt G. (US), BLANKMAN, Jacqueline Lorayne (US), BEALS, Channing Rodney (US) (74) Agneta VEŽENKOVA, PĒTERSONA PATENTS - AAA LAW, SIA; Citadeles iela 12, Rīga, LV-1010, LV	(11) <b>3541807 T1</b> (22) 15.11.2017 (32) 16.11.2016 15.11.2017 (33) US
(54) <b>MAGL INHIBITORA KRISTĀLISKA FORMA</b> <b>A CRYSTALLINE FORM OF A MAGL INHIBITOR</b>	(51) <b>C07D 239/95</b> <b>C07D 401/12</b> (21) 19161885.9 (45) 17.11.2021 (31) 201461932589 P (73) Bristol-Myers Squibb Company; Route 206 and Province Line Road, Princeton, NJ 08543, US (72) GUTIERREZ, Andres A. (US), GROSSO, Joseph (US), HILL, Christopher Mark (US)	(11) <b>3558497 T1</b> (22) 20.12.2017 (32) 24.12.2016 21.02.2017 20.12.2017 28.06.2018 (33) EP EP
(51) <b>C07K 16/28</b> <b>A61K 39/395</b> <b>A61P 35/00</b> <b>A61P 35/02</b> (21) 19161885.9 (45) 17.11.2021 (31) 201461932589 P (73) Bristol-Myers Squibb Company; Route 206 and Province Line Road, Princeton, NJ 08543, US (72) GUTIERREZ, Andres A. (US), GROSSO, Joseph (US), HILL, Christopher Mark (US)	(11) <b>3556775 T1</b> (22) 26.01.2015 (32) 28.01.2014 (33) US	(54) <b>PAMATS KONSTRUKCIJAI</b> <b>FOUNDATION FOR A STRUCTURE</b>
(51) <b>C07K 16/28</b> <b>A61K 39/395</b> <b>A61P 35/00</b> <b>A61P 35/02</b> (21) 19161885.9 (45) 17.11.2021 (31) 201461932589 P (73) Bristol-Myers Squibb Company; Route 206 and Province Line Road, Princeton, NJ 08543, US (72) GUTIERREZ, Andres A. (US), GROSSO, Joseph (US), HILL, Christopher Mark (US)	(11) <b>3556775 T1</b> (22) 26.01.2015 (32) 28.01.2014 (33) US	(54) <b>TEHNOLOĢIJAS MĀKŅPAKALPOJUMU API DROŠAI PAPLAŠINĀŠANAI MĀKŅPAKALPOJUMU TIRGŪ</b> <b>TECHNOLOGIES FOR SECURELY EXTENDING CLOUD SERVICE APIS IN A CLOUD SERVICE MARKETPLACE</b>
(51) <b>G06F 8/36</b> <b>H04L 29/06</b> (21) 17887864.1 (45) 17.11.2021 (31) 201615393354 (86) US2017068537 (87) WO2018125919 (73) CloudBlue LLC; 3351 Michelson Drive, Suite 100, Irvine, CA 92612, US (72) KUZKIN, Maxim (US), KHAEROV, Aleksandr (RU), ZATSEPIN, Vladimir (RU), GREBENSCHIKOV, Vladimir (RU) (74) Baiba KRAVALE, Patentu birojs "ALFA-PATENTS", SIA; Virānes iela 2, Rīga, LV-1073, LV	(11) <b>3563250 T1</b> (22) 27.12.2017 (32) 29.12.2016 27.12.2017 05.07.2018 (33) US	(54) <b>TEHNOLOĢIJAS MĀKŅPAKALPOJUMU API DROŠAI PAPLAŠINĀŠANAI MĀKŅPAKALPOJUMU TIRGŪ</b> <b>TECHNOLOGIES FOR SECURELY EXTENDING CLOUD SERVICE APIS IN A CLOUD SERVICE MARKETPLACE</b>
(51) <b>C07D 239/95</b> <b>C07D 401/12</b> (21) 19161885.9 (45) 17.11.2021 (31) 201461932589 P (73) Bristol-Myers Squibb Company; Route 206 and Province Line Road, Princeton, NJ 08543, US (72) GUTIERREZ, Andres A. (US), GROSSO, Joseph (US), HILL, Christopher Mark (US)	(11) <b>3575288 T1</b> (22) 26.01.2015 (32) 28.01.2014 (33) US	

C07D 401/14				(31) 201762458144 P	(32) 13.02.2017	(33) US
C07D 403/12				(86) US2018017755	12.02.2018	
C07D 407/12				(87) WO2018148626	16.08.2018	
C07D 413/14				(73) Bristol-Myers Squibb Company; Route 206 and Province Line Road, Princeton, NJ 08543, US		
C07D 417/14				(72) GUO, Junqing (US),		
A61K 31/517				HART, Amy, C. (US),		
A61K 31/5377				MACOR, John, E. (US),		
A61K 31/549				MERTZMAN, Michael, E. (US),		
C07D 239/94				PITTS, William, J. (US),		
C07D 405/12				SPERGEL, Steven, H. (US),		
C07D 471/04				WATTERSON, Scott, Hunter (US),		
C07D 513/04				ANDAPPAN MURUGAIAH SUBBIAH, Murugaiah (IN),		
A61P 1/10				CHEN, Jie (US),		
A61P 3/10				DZIERBA, Carolyn, Diane (US),		
A61P 9/06				LUO, Guanglin (US),		
A61P 11/06				SHI, Jianliang (US),		
A61P 37/06				SIT, Sing-Yuen (US)		
A61P 35/02				(74) Agneta VEŽENKOVA, PĒTERSONA PATENTS - AAA LAW, SIA; Citadeles iela 12, Rīga, LV-1010, LV		
(21) 19186129.3	(22) 01.09.2010			(54) <b>AMINOTRIAZOLPIRIDĪNI KĀ KINĀZES INHIBITORI</b>		
(45) 27.10.2021				<b>AMINOTRIAZOLOPYRIDINES AS KINASE INHIBITORS</b>		
(31) 239452 P	(32) 03.09.2009	(33) US				
(73) Bristol-Myers Squibb Company; Route 206 and Province Line Road, Princeton, NJ 08543, US						
(72) JOHNSON, James A. (US),						
LLOYD, John (US),						
FINLAY, Heather (US),						
JIANG, Ji (US),						
NEELS, James (US),						
DHONDI, Naveen Kumar (IN),						
GUNAGA, Prashantha (IN),						
BANERJEE, Abhisek (IN),						
ADISECHAN, Ashok Kumar (IN)						
(74) Agneta VEŽENKOVA, PĒTERSONA PATENTS - AAA LAW, SIA; Citadeles iela 12, Rīga, LV-1010, LV						
(54) <b>HINAZOLĪNI KĀ KĀLIJA JONU KANĀLU INHIBITORI</b>						
<b>QUINAZOLINES AS POTASSIUM ION CHANNEL INHIBITORS</b>						
(51) <b>A47C 23/30</b>	(11) <b>3576576 T1</b>					
<b>A47C 20/04</b>						
<b>A47C 20/08</b>						
<b>A47C 23/06</b>						
<b>A61G 7/05</b>						
(21) 18747411.9	(22) 05.02.2018					
(45) 27.10.2021						
(31) 20174028 U	(32) 06.02.2017	(33) FI				
(86) FI2018050081	05.02.2018					
(87) WO2018142030	09.08.2018					
(73) Unikulma Oy; Petikontie 4, 01720 Vantaa, FI						
(72) TUOMINEN, Vesa (FI)						
(74) Artis KROMANIS, PĒTERSONA PATENTS - AAA LAW, SIA; Citadeles iela 12, Rīga, LV-1010, LV						
(54) <b>MOTORIZĒTA GULTA UN MOTORIZĒTĀS GULTAS IZVEIDOŠANAS METODE</b>						
<b>MOTORIZED BED AND METHOD OF FORMING THE MOTORIZED BED</b>						
(51) <b>C07D 471/04</b>	(11) <b>3580220 T1</b>					
<b>C07F 9/09</b>						
<b>A61K 31/5377</b>						
<b>A61K 31/4545</b>						
<b>A61K 31/506</b>						
<b>A61K 31/444</b>						
<b>A61K 31/501</b>						
<b>A61K 31/4995</b>						
<b>A61K 31/4709</b>						
<b>A61K 31/55</b>						
<b>A61P 29/00</b>						
(21) 18707498.4	(22) 12.02.2018					
(45) 17.11.2021						
(51) <b>C07K 16/18</b>	(11) <b>3590962 T1</b>					
<b>A61K 39/395</b>						
<b>A61P 35/00</b>						
<b>C07K 16/32</b>						
(21) 19165430.0	(22) 23.10.2015					
(45) 29.09.2021						
(31) 201462067908 P	(32) 23.10.2014	(33) US				
201562148656 P	16.04.2015					
201562188353 P	02.07.2015					
201562210795 P	27.08.2015					
(73) Singh Molecular Medicine, LLC; 4708 Rue Bordeaux, Lutz, FL 33558, US						
(72) SINGH, Sunanda (US)						
(74) Jevgeņija GAINUTDINOVA, METIDA, SIA; Miera iela 12 - 1, Rīga, LV-1001, LV						
(54) <b>VIENA DOMĒNA ANTIVIELAS, KAS VĒRSTAS PRET INTRACELULĀRIEM ANTIGĒNIEM</b>						
<b>SINGLE DOMAIN ANTIBODIES DIRECTED AGAINST INTRACELLULAR ANTIGENS</b>						
(51) <b>C07D 471/04</b>	(11) <b>3601283 T1</b>					
<b>A61K 31/437</b>						
<b>A61P 11/00</b>						
<b>A61P 17/00</b>						
<b>A61P 27/02</b>						

- (21) 18724754.9 (22) 30.04.2018  
(45) 29.12.2021  
(31) 201762492574 P (32) 01.05.2017 (33) US  
(86) US2018030148 30.04.2018  
(87) WO2018204238 08.11.2018  
(73) Theravance Biopharma R&D IP, LLC; 901 Gateway Boulevard, South San Francisco, CA 94080, US  
(72) FATHEREE, Paul R. (US),  
JIANG, Lan (US),  
MCKINNELL, Robert Murray (US),  
THALLADI, Venkat R. (US),  
ZHANG, Hao (US),  
DABROS, Marta (US),  
NZEREM, Jerry (US),  
BENJAMIN, Noah (US),  
KLEINSCHEK, Melanie A. (US),  
CRATER, Glenn D. (US)  
(74) Jevgeņija GAINUTDINOVA, METIDA, SIA; Miera iela 12 - 1, Rīga, LV-1001, LV  
(54) **SAPLUDINĀTS IMIDAZO-PIPERIDĪNA JAK INHIBITORA SAVIENOJUMS  
FUSED IMIDAZO-PIPERIDINE JAK INHIBITOR COM-  
POUND**
- 
- (51) **E02F 9/28** (11) **3604697 T1**  
(21) 19196875.9 (22) 16.11.2012  
(45) 05.01.2022  
(31) 201161563448 P (32) 23.11.2011 (33) US  
201261720928 P 31.10.2012 US  
(73) ESCO Group LLC; 2141 NW 25th Avenue, Portland, OR 97210, US  
(72) JOHNSTON, Christopher A. (US),  
CONKLIN, Donald M. (US),  
ROSKA, Michael B. (US),  
ROSSI, William D. (US),  
STRANGELAND, Kevin S. (US)  
(74) Artis KROMANIS, PĒTERSONA PATENTS - AAA LAW, SIA; Citadeles iela 12, Rīga, LV-1010, LV  
(54) **AIZBĪDNIS NODILUMA DETALĀS NOSTIPRINĀŠANAI  
PIE ZEMES DARBU APRĪKOJUMA  
LOCK FOR A SECURING A WEAR MEMBER TO  
GROUND-ENGAGING EQUIPMENT**
- 
- (51) **G05D 1/10** (11) **3604712 T1**  
**G05D 1/02**  
**E04H 4/16**  
(21) 19198491.3 (22) 13.09.2017  
(45) 17.11.2021  
(31) 201662393816 P (32) 13.09.2016 (33) US  
(73) Maytronics Ltd.; Kibbutz Yizrael, 1935000 Kibbutz Yizrael, IL  
(72) GOLDENBERG, Sharon (IL),  
HADARI, Yair (IL),  
REGEV, Ofer (IL),  
WITELSON, Shay (IL)  
(74) Jevgeņija GAINUTDINOVA, METIDA, SIA; Miera iela 12 - 1, Rīga, LV-1001, LV  
(54) **BASEINA TĪRĪŠANAS ROBOTS  
POOL CLEANING ROBOT**
- 
- (51) **C07D 261/08** (11) **3612520 T1**  
**A61K 31/42**  
**A61P 3/00**  
(21) 18785171.2 (22) 12.04.2018  
(45) 10.11.2021  
(31) 20170047393 (32) 12.04.2017 (33) KR  
(86) KR2018004277 12.04.2018  
(87) WO2018190643 18.10.2018  
(73) Il Dong Pharmaceutical Co., Ltd.; 2, Baumoe-ro 27-gil, Seocho-gu, Seoul 06752, KR  
(72) KANG, Jae-Hoon (KR),  
LEE, Hong-Sub (KR),  
LEE, Yoon-Suk (KR),  
JEONG, Jin-Ah (KR),  
KWON, Sung-Wook (KR),  
KIM, Jeong-Guen (KR),  
KIM, Kyung-Sun (KR),  
SONG, Dong-Keun (KR),  
PARK, Sun-Young (KR),  
KIM, Kyeo-Jin (KR),  
CHOI, Ji-Hye (KR),  
HWANG, Hey-Min (KR)  
(74) Vladimirs ANOHINS, Aģentūra TRIA ROBIT; Vīlandes iela 5 - 2, Rīga, LV-1010, LV  
(54) **IZOKSAZOLA ATVASINĀJUMI KĀ KODOLA RECEPTORA AGONISTI UN TO LIETOŠANA  
ISOXAZOLE DERIVATIVES AS NUCLEAR RECEPTOR AGONISTS AND USES THEREOF**
- 
- (51) **C07D 405/14** (11) **3612525 T1**  
**A61K 31/497**  
**C07D 403/14**  
**C07D 241/18**  
**C07D 241/20**  
**C07D 487/08**  
**C07D 487/10**  
**C07D 491/107**  
**C07D 519/00**  
**A61P 35/00**  
**C07D 401/14**  
**C07D 401/04**  
**C07D 498/04**  
**C07D 213/61**  
**C07D 213/64**  
(21) 18723183.2 (22) 19.04.2018  
(45) 27.10.2021  
(31) 201762488017 P (32) 20.04.2017 (33) US  
201762507678 P 17.05.2017 US  
(86) US2018028382 19.04.2018  
(87) WO2018195321 25.10.2018  
(73) Gilead Sciences, Inc.; 333 Lakeside Drive, Foster City, CA 94404, US  
(72) AKTOUDIANKAKIS, Evangelos (US),  
APPLEBY, Todd (US),  
CHO, Aesop (US),  
DU, Zhimin (US),  
GRAUPE, Michael (US),  
GUERRERO, Juan A. (US),  
JABRI, Salman Y. (US),  
LAD, Lateshkumar Thakorlal (US),  
MACHICAO TELLO, Paulo A. (US),  
MEDLEY, Jonathan William (US),  
METOBO, Samuel E. (US),  
MUKHERJEE, Prasenjit Kumar (US),  
NADUTHAMBI, Devan (US),  
NOTTE, Gregory (US),  
PARKHILL, Eric Q. (US),  
PHILLIPS, Barton W. (US),  
SIMONOVICH, Scott Preston (US),  
SQUIRES, Neil H. (US),  
VENKATARAMANI, Chandrasekar (US),  
WANG, Peiyuan (US),  
WATKINS, William J. (US),  
XU, Jie (US),  
YANG, Kin Shing (US),  
ZIEBENHAUS, Christopher Allen (US)  
(74) Agneta VEŽENKOVA, PĒTERSONA PATENTS - AAA LAW, SIA; Citadeles iela 12, Rīga, LV-1010, LV  
(54) **PD-1/PD-L1 INHIBITORI  
PD-1/PD-L1 INHIBITORS**
-

(51) **C12N 1/16** (11) **3622051 T1**  
**C12G 1/022**  
**A23L 33/14**  
**C12R 1/85**  
(21) 18731172.5 (22) 11.05.2018  
(45) 06.10.2021  
(31) 201700051113 (32) 11.05.2017 (33) IT  
(86) IB2018053290 11.05.2018  
(87) WO2018207141 15.11.2018  
(73) Bioenologia 2.0 S.R.L.; Via G. Verdi 32, 31046 Oderzo (TV), IT  
(72) POLO, Maurizio (IT)  
(74) Jevgenija GAINUTDINOVA, METIDA, SIA; Miera iela 12 - 1, Rīga, LV-1001, LV  
(54) **RAUGA SACCHAROMYCES BAYANUS CELMS A STRAIN OF YEAST SACCHAROMYCES BAYANUS**

(51) **E05B 19/00** (11) **3623549 T1**  
**E05B 27/00**  
(21) 18194349.9 (22) 13.09.2018  
(45) 03.11.2021  
(73) Talleres de Escoriaza, S.A.U.; B. Ventas, 35, 20305 Irun, ES  
(72) ALCELAY BEA, Jose (ES),  
SANCHEZ HERNANDEZ, Sergio (ES)  
(74) Jevgenija GAINUTDINOVA, METIDA, SIA; Miera iela 12 - 1, Rīga, LV-1001, LV  
(54) **SLĒDZENES SISTĒMA AR ATSLĒGU UN SLĒDZENES CILINDRU LOCK SYSTEM WITH A KEY AND A LOCK CYLINDER**

(51) **C07D 239/22** (11) **3630729 T1**  
**C07D 239/54**  
**A61K 31/506**  
**A61P 25/08**  
(21) 18732930.5 (22) 31.05.2018  
(45) 03.11.2021  
(31) PCT/JP2017/020322 (32) 31.05.2017 (33) WO  
(86) JP2018020997 31.05.2018  
(87) WO2018221667 06.12.2018  
(73) Otsuka Pharmaceutical Co., Ltd.; 2-9, Kanda Tsukasa-machi, Chiyoda-ku, Tokyo 101-8535, JP  
(72) SHINOHARA, Tomoichi (JP),  
IWATA, Shin (JP),  
ARAI, Kenta (JP),  
ITO, Nobuaki (JP),  
SUZUKI, Masaki (JP)  
(74) Agneta VEŽENKOVA, PĒTERSONA PATENTS - AAA LAW, SIA; Citadeles iela 12, Rīga, LV-1010, LV  
(54) **PIRIMIDĪNA SAVIENOJUMS PYRIMIDINE COMPOUND**

(51) **C12Q 1/6886** (11) **3640345 T1**  
(21) 19210527.8 (22) 16.08.2016  
(45) 06.10.2021  
(31) 201562206194 P (32) 17.08.2015 (33) US  
201562218927 P 15.09.2015 US  
201562241019 P 13.10.2015 US  
201662310582 P 18.03.2016 US  
201662372662 P 09.08.2016 US  
(73) Kura Oncology, Inc.; 12730 High Bluff Drive, Suite 400, San Diego, CA 92130, US  
(72) GUALBERTO, Antonio (US),  
SCHOLZ, Catherine Rose (US)  
(74) Agneta VEŽENKOVA, PĒTERSONA PATENTS - AAA LAW, SIA; Citadeles iela 12, Rīga, LV-1010, LV  
(54) **METODES VĒŽA PACIENTU ĀRSTĒŠANAI AR FAR-NEZILTRANSFERĀZES INHIBITORIEM**

**METHODS OF TREATING CANCER PATIENTS WITH FARNESYL TRANSFERASE INHIBITORS**

(51) **B60C 23/04** (11) **3642056 T1**  
(21) 18820513.2 (22) 21.06.2018  
(45) 17.11.2021  
(31) 20171020 (32) 22.06.2017 (33) NO  
(86) NO2018050167 21.06.2018  
(87) WO2018236224 27.12.2018  
(73) EL-Watch AS; Bjergen Industriområde, Rindalsvegen 6, 6657 Rindal, NO  
(72) SKJERMO, Tor Øistein (NO),  
BOLME, Hakon (NO)  
(74) Jevgenija GAINUTDINOVA, METIDA, SIA; Miera iela 12 - 1, Rīga, LV-1001, LV  
(54) **RIEPU DARBSPĒJAS SENSORA KOMPLEKTS TIRE HEALTH SENSOR ASSEMBLY**

(51) **C07H 1/00** (11) **3652187 T1**  
**C07H 21/04**  
(21) 18737621.5 (22) 09.07.2018  
(45) 15.09.2021  
(31) 17180426 (32) 10.07.2017 (33) EP  
(86) EP2018068485 09.07.2018  
(87) WO2019011829 17.01.2019  
(73) Geron Corporation; 919 E. Hillsdale Blvd., Foster City, CA 94404, US  
(72) MUSLEHIDDINOGLU, Jale (BE),  
GALA, Dinesh (BE),  
ALBANEZE-WALKER, Jennifer, Elizabeth (BE)  
(74) Jevgenija GAINUTDINOVA, METIDA, SIA; Miera iela 12 - 1, Rīga, LV-1001, LV  
(54) **UZLABOTS IMETELSTATA IEGŪŠANAS PROCESS IMPROVED PROCESS FOR PREPARING IMETELSTAT**

(51) **F42B 5/067** (11) **3658847 T1**  
(21) 17725508.0 (22) 02.05.2017  
(45) 22.09.2021  
(31) 16001124 (32) 18.05.2016 (33) EP  
(86) EP2017000541 02.05.2017  
(87) WO2017198328 23.11.2017  
(73) RUAG Ammotec; Uttigenstrasse 67, 3602 Thun, CH  
(72) MUSTER, Michael (CH),  
BUCHER, Markus (CH),  
BIEDERMANN, Peter (CH)  
(74) Artis KROMANIS, PĒTERSONA PATENTS - AAA LAW, SIA; Citadeles iela 12, Rīga, LV-1010, LV  
(54) **LODES PATRONA UN METODE LODES PATRONAS IZGATAVOŠANAI PROJECTILE CARTRIDGE AND METHOD FOR PRODUCING A PROJECTILE CARTRIDGE**

(51) **A61K 36/53** (11) **3661534 T1**  
**A61K 31/4188**  
**A61K 31/132**  
**A61P 17/14**  
**A61K 8/25**  
**A61K 8/41**  
**A61K 8/67**  
**A61K 8/73**  
**A61K 8/9789**  
**A61Q 7/00**  
(21) 18758821.5 (22) 02.08.2018  
(45) 20.10.2021  
(31) 201700089680 (32) 03.08.2017 (33) IT  
(86) EP2018071005 02.08.2018

- (87) WO2019025548 07.02.2019  
 (73) Giuliani S.p.A.; Via Palagi, 2, 20129 Milano, IT  
 (72) GIULIANI, Giammaria (CH),  
 PAUS, Ralf (DE),  
 GRIMALDI, Benedetto (IT),  
 MARZANI, Barbara (IT),  
 BARONI, Sergio (IT)  
 (74) Agneta VEŽENKOVA, PĒTERSONA PATENTS - AAA LAW,  
 SIA; Citadeles iela 12, Rīga, LV-1010, LV  
 (54) **SINERĢISKA KOMPOZĪCIJA KĀ AUTOFĀGIJAS PRO-**  
**MOTERS**  
**A SYNERGISTIC COMPOSITION AS A PROMOTER OF**  
**AUTOPHAGY**

- (86) EP2018072785 23.08.2018  
 (87) WO2019038384 28.02.2019  
 (73) Sprint Bioscience AB; Hålsövägen 7, 141 57 Huddinge, SE  
 (72) LINDSTRÖM, Johan (SE),  
 FORSBLOM, Rickard (SE),  
 RAHM, Fredrik (SE),  
 VIKLUND, Jenny (SE)  
 (74) Agneta VEŽENKOVA, PĒTERSONA PATENTS - AAA LAW,  
 SIA; Citadeles iela 12, Rīga, LV-1010, LV  
 (54) **AZAINDOLILPIRIDONA UN DIAZAINDOLILPIRIDONA**  
**SAVIEŅOJUMI**  
**AZAINDOLYLPYRIDONE AND DIAZAINDOLYL-**  
**PYRIDONE COMPOUNDS**

- (51) **C07D 498/10** (11) **3668879 T1**  
**A61K 31/438**  
**A61P 31/06**  
 (21) 18752171.1 (22) 15.08.2018  
 (45) 29.09.2021  
 (31) 17382569 (32) 16.08.2017 (33) EP  
 (86) EP2018072143 15.08.2018  
 (87) WO2019034700 21.02.2019  
 (73) GlaxoSmithKline Intellectual Property Development Limited;  
 980 Great West Road, Brentford, Middlesex TW8 9GS, GB  
 Bioversys AG; Hochbergerstrasse 60c, 4057 Basel, CH  
 (72) PORRAS DE FRANCISCO, Esther (ES)  
 REMUIÑAN-BLANCO, Modesto Jesús (ES),  
 BOUROTTE, Marilyne (FR),  
 DEPRez, Benoit (FR),  
 WILLAND, Nicolas (FR)  
 (74) Aija LĀCE, PĒTERSONA PATENTS - AAA LAW, SIA;  
 Citadeles iela 12, Rīga, LV-1010, LV  
 (54) **JAUNI SAVIENOJUMI**  
**NOVEL COMPOUNDS**

- (51) **A61K 38/24** (11) **3675894 T1**  
**A61P 15/08**  
 (21) 18768795.9 (22) 31.08.2018  
 (45) 03.11.2021  
 (31) 17189119 (32) 01.09.2017 (33) EP  
 (86) EP2018073442 31.08.2018  
 (87) WO2019043143 07.03.2019  
 (73) Ferring B.V.; Polaris Avenue 144, 2132 JX Hoofddorp, NL  
 (72) ARCE SAEZ, Joan-Carles (DK),  
 HELMGAARD, Lisbeth (DK),  
 KLEIN, Bjarke Mirner (DK)  
 (74) Jevgeņija GAINUTDINOVA, METIDA, SIA; Miera iela 12 - 1,  
 Rīga, LV-1001, LV  
 (54) **KOMPOZĪCIJA KONTROLĒTAI OLNĪCU STIMULĀCIJAI**  
**COMPOSITION FOR CONTROLLED OVARIAN STIMU-**  
**LATION**

- (51) **C07D 231/40** (11) **3670499 T1**  
**C07D 231/44**  
**C07D 231/50**  
**C07D 413/12**  
**C07D 417/12**  
**C07D 487/04**  
**C07D 498/04**  
**A61K 31/4155**  
**A61P 9/00**  
 (21) 19199606.5 (22) 03.05.2016  
 (45) 29.09.2021  
 (31) 201562156424 P (32) 04.05.2015 (33) US  
 (73) Astrazeneca AB; 151 85 Södertälje, SE  
 (72) BRODDEFALK, Johan Olof (SE),  
 EMTENĀS, Hans Fredrik (SE),  
 GRANBERG, Kenneth, Lars (SE),  
 LEMURELL, Malin, Anita (SE),  
 PETTERSEN, Daniel, Tor (SE),  
 PLOWRIGHT, Alleyn, Thomas (SE),  
 ULANDER, Lars Johan, Andreas (SE)  
 (74) Jevgeņija GAINUTDINOVA, METIDA, SIA; Miera iela 12 - 1,  
 Rīga, LV-1001, LV  
 (54) **PIRAZOLA ATVASINĀJUMI, KAS NODERĪGI KĀ**  
**5-LIPOKSIGENĀZES AKTIVIZĒJOŠĀ PROTEĪNA (FLAP)**  
**INHIBITORI**  
**PYRAZOLE DERIVATIVES USEFUL AS 5-LIPOXY-**  
**GENASE ACTIVATING PROTEIN (FLAP) INHIBITORS**

- (51) **C07H 19/06** (11) **3676276 T1**  
**A61K 31/7068**  
**A61K 31/7072**  
**A61K 31/7076**  
**A61K 31/708**  
**C07H 19/10**  
**C07H 19/16**  
**C07H 19/20**  
**A61P 31/14**  
 (21) 18759138.3 (22) 31.08.2018  
 (45) 08.12.2021  
 (31) 17189097 (32) 01.09.2017 (33) EP  
 (86) EP2018073505 31.08.2018  
 (87) WO2019043177 07.03.2019  
 (73) Janssen Pharmaceutica NV; Turnhoutseweg 30, 2340  
 Beerse, BE  
 (72) TAHRI, Abdellah (BE),  
 BONFANTI, Jean-François (FR),  
 JONCKERS, Tim Hugo Maria (BE),  
 RABOISSON, Pierre Jean-Marie Bernard (BE)  
 (74) Jevgeņija GAINUTDINOVA, METIDA, SIA; Miera iela 12 - 1,  
 Rīga, LV-1001, LV  
 (54) **SPIROTĪETĀNA NUKLEOZĪDI**  
**SPIROTHIETANE NUCLEOSIDES**

- (51) **C07D 471/04** (11) **3672967 T1**  
**A61K 31/437**  
 (21) 18759307.4 (22) 23.08.2018  
 (45) 06.10.2021  
 (31) 17187519 (32) 23.08.2017 (33) EP

- (51) **C07K 16/22** (11) **3677278 T1**  
**C07K 16/28**  
**A61K 45/06**  
**A61K 49/00**  
**A61P 1/16**  
**A61P 13/12**  
**A61P 35/00**  
 (21) 19185896.8 (22) 11.07.2019  
 (45) 10.11.2021  
 (31) 201862696752 P (32) 11.07.2018 (33) US  
 201862696774 P 11.07.2018 US  
 201862718196 P 13.08.2018 US

201862722081 P	23.08.2018	US	LU, Alan, Qingbo (CA),
201862737534 P	27.09.2018	US	COPP, James, Densmore (US),
201862758180 P	09.11.2018	US	JANUSZ, John, Michael (US)
201862757917 P	09.11.2018	US	(74) Agneta VEŽENKOVA, PĒTERSONA PATENTS - AAA LAW, SIA; Citadeles iela 12, Rīga, LV-1010, LV
201962810263 P	25.02.2019	US	(54) <b>PROCESS [(5-(3-HLORFENIL)-3-HIDROKSIPIRIDĪN-2-KARBONIL)-AMINOJETIĶSKĀBES IEGŪŠANAI NO 5-((3-HLORFENIL)-3-HLOR-PIRIDIN-2-IL)-NITRILA UN PROCESS 5-((HALOGĒNFENIL)-3-HALOGĒN-PIRIDIN-2-IL)-NITRILA ATVASINĀJUMU IEGŪŠANAI PROCESS FOR PREPARING [(5-(3-CHLOROPHENYL)-3-HYDROXYPYRIDINE-2-CARBONYL)-AMINO]ACETIC ACID FROM 5-((3-CHLOROPHENYL)-3-CHLORO-PYRIDIN-2-YL)-NITRILE, AND PROCESS FOR PREPARING 5-((HALOPHENYL)-3-HALO-PYRIDIN-2-YL)-NITRILE DERIVATIVES</b>
201962827552 P	01.04.2019	US	
(73) Scholar Rock, Inc.; 301 Binney Street, 3rd Floor, Cambridge, MA 02142, US			
(72) DATTA, Abhishek (US), CAPILI, Allan (US), SCHURPF, Thomas (US), MARTIN, Constance (US), DAGBAY, Kevin B. (US), CHAPRON, Christopher (US), WAWERSIK, Stefan (US), LITTLEFIELD, Christopher (US), CARVEN, Gregory J. (US), BUCKLER, Alan (US), LIN, Susan (US), JACKSON, Justin W. (US), COOPER, Anthony (US), AVERY, Andrew (US), SALOTTO, Matthew (US), STEIN, Caitlin (US)			
(74) Aija LĀCE, PĒTERSONA PATENTS - AAA LAW, SIA; Citadeles iela 12, Rīga, LV-1010, LV			
(54) <b>IZOFORMU SELEKTĪVI TGFβ1 INHIBITORI UN TO LIETOŠANA ISOFORM SELECTIVE TGFβ1 INHIBITORS AND USE THEREOF</b>			
(51) <b>C07D 495/22</b>	(11) <b>3680243 T1</b>		
<b>A61K 31/551</b>			
<b>A61P 25/28</b>			
(21) 18853415.0	(22) 05.09.2018		
(45) 27.10.2021			
(31) 2017172169	(32) 07.09.2017	(33) JP	
(86) JP2018032797	05.09.2018		
(87) WO2019049869	14.03.2019		
(73) Eisai R&D Management Co., Ltd.; 4-6-10 Koishikawa, Bunkyo-ku, Tokyo 112-8088, JP			
(72) OHASHI Yoshiaki (JP), NORIMINE Yoshihiko (JP), HOSHIKAWA Tamaki (JP), YOSHIDA Yu (JP), KOBAYASHI Yoshihisa (JP), SATO Nobuhiro (JP), HAGIWARA Koji (JP)			
(74) Jevgeņija GAINUTDINOVA, METIDA, SIA; Miera iela 12 - 1, Rīga, LV-1001, LV			
(54) <b>PENTACIKLISKAIS SAVIENOJUMS PENTACYCLIC COMPOUND</b>			
(51) <b>C07D 213/81</b>	(11) <b>3683209 T1</b>		
<b>C07D 213/803</b>			
<b>C07D 213/79</b>			
<b>A61K 31/4418</b>			
<b>A61P 9/00</b>			
<b>A61P 19/00</b>			
<b>A61P 27/02</b>			
<b>A61P 35/00</b>			
<b>A61P 43/00</b>			
(21) 19214405.3	(22) 05.06.2012		
(45) 10.11.2021			
(31) 201161493536 P	(32) 06.06.2011	(33) US	
(73) Akebia Therapeutics Inc.; 245 First Street, Suite 1100, Cambridge, MA 02142, US			
(72) LANTHIER, Christopher, M. (CA), GORIN, Boris (CA), OUDENES, Jan (CA), DIXON, Craig, Edward (CA),			
(51) <b>E03C 1/02</b>	(11) <b>3683369 T1</b>		
(21) 20151593.9	(22) 14.01.2020		
(45) 03.11.2021			
(31) 1950051	(32) 16.01.2019	(33) SE	
(73) Villeroy & Boch Gustavsberg AB; P.O. Box 400, 134 29 Gustavsberg, SE			
(72) CANI, Pär (SE), OLSSON, Kristian (SE), RYDETORP, Björn (SE)			
(74) Jevgeņija GAINUTDINOVA, METIDA, SIA; Miera iela 12 - 1, Rīga, LV-1001, LV			
(54) <b>SIENAS IZLIEKUMA STIPRINĀJUMS UN SIENAS IZLIEKUMA STIPRINĀJUMA KOMPLEKTS A WALL BEND FIXTURE AND A WALL BEND FIXTURE ASSEMBLY</b>			
(51) <b>A61K 9/00</b>	(11) <b>3685826 T1</b>		
<b>A61M 5/28</b>			
<b>A61F 9/00</b>			
<b>A61M 5/315</b>			
<b>A61K 38/17</b>			
<b>A61P 27/02</b>			
<b>A61P 35/00</b>			
<b>A61M 5/31</b>			
<b>A61P 9/10</b>			
(21) 20159408.2	(22) 25.01.2013		
(45) 03.11.2021			
(31) 12174860	(32) 03.07.2012	(33) EP	
12189649	23.10.2012	EP	
202012011016 U	16.11.2012	DE	
2012101677	16.11.2012	AU	
2012101678	16.11.2012	AU	
202012011260 U	23.11.2012	DE	
202012011259 U	23.11.2012	DE	
12195360	03.12.2012	EP	
202013000688 U	23.01.2013	DE	
2013100071	23.01.2013	AU	
2013100070	23.01.2013	AU	
(73) Novartis AG; Lichtstrasse 35, 4056 Basel, CH			
(72) SIGG, Juergen (CH), ROYER, Christophe (CH), BRYANT, Andrew Mark (CH), BUETTGEN, Heinrich Martin (CH), PICCI, Marie (CH)			
(74) Baiba KRAVALE, Patentu birojs "ALFA-PATENTS", SIA; Virānes iela 2, Rīga, LV-1073, LV			
(54) <b>ŠĻIRCE SYRINGE</b>			
(51) <b>C07D 487/04</b>	(11) <b>3687996 T1</b>		
<b>A61P 35/00</b>			
<b>A61K 31/53</b>			

(21) 18783341.3	(22) 26.09.2018			BARBERO, Mauro (IT),
(45) 03.11.2021				ROLETTO, Jacopo (IT),
(31) 201762564070 P	(32) 27.09.2017	(33) US		PAISSONI, Paolo (IT)
201862714196 P	03.08.2018	US		(74) Valters GENCS, GENCS VALTERS LAW FIRM, SIA;
(86) US2018052925	26.09.2018			Republikas laukums 3-123, Rīga, LV-1010, LV
(87) WO2019067594	04.04.2019			(54) <b>PROCESS 2-BENZHIDRIL-3-HINUKLIDINONA SINTĒZEI</b>
(73) Incyte Corporation; 1801 Augustine Cut-Off, Wilmington, DE 19803, US				<b>PROCESS FOR THE SYNTHESIS OF 2-BENZHYDRYL-3 QUINUCLIDINONE</b>
(72) JIA, Zhongjiang (US), WU, Yongzhong (US), PAN, Yongchun (US), ZHOU, Jiacheng (US), LI, Qun (US)				
(74) Agneta VEŽENKOVA, PĒTERSONA PATENTS - AAA LAW, SIA; Citadeles iela 12, Rīga, LV-1010, LV				
(54) <b>PIROLOTRIAZĪNA ATVASINĀJUMU SĀĻI, KAS DERĪGI KĀ TAM INHIBITORI</b>				
<b>SALTS OF PYRROLOTRIAZINE DERIVATIVES USEFUL AS TAM INHIBITORS</b>				
(51) <b>H02G 3/04</b>	(11) <b>3700031 T1</b>			
<b>H02G 3/06</b>				
(21) 17811343.7	(22) 20.10.2017			
(45) 01.12.2021				
(86) ES2017070704	20.10.2017			
(87) WO2019077172	25.04.2019			
(73) Valdinox, S.L.; El Campo s/n, 39192 San Miguel De Meruelo,(Santander), ES				
(72) VALDÉS COLINA, Justo, Manuel (ES)				
(74) Jevgeņija GAINUTDINOVA, METIDA, SIA; Miera iela 12 - 1, Rīga, LV-1001, LV				
(54) <b>KABEĻU TEKNES SEKCIJA</b>				
<b>CABLE TRAY SECTION</b>				
(51) <b>H04N 19/96</b>	(11) <b>3703377 T1</b>			
<b>H04N 19/91</b>				
<b>H04N 19/46</b>				
<b>H04N 19/119</b>				
<b>H04N 19/176</b>				
<b>H04N 19/70</b>				
(21) 20155687.5	(22) 08.04.2011			
(45) 24.11.2021				
(31) 10159819	(32) 13.04.2010	(33) EP		
PCT/EP2010/054843	13.04.2010	WO		
(73) GE Video Compression, LLC; 1 Research Circle, Niskayuna NY 12309, US				
(72) MARPE, Detlev (DE), SCHWARZ, Heiko (DE), KIRCHHOFFER, Heiner (DE), WINKEN, Martin (DE), HELLE, Philipp (DE), WIEGAND, Thomas (DE)				
(74) Artis KROMANIS, PĒTERSONA PATENTS - AAA LAW, SIA; Citadeles iela 12, Rīga, LV-1010, LV				
(54) <b>VIDEO KODĒŠANA, IZMANTOJOT ATTĒLU VAIRĀKU KOKU APAKŠVIENĪBAS</b>				
<b>VIDEO CODING USING MULTI-TREE SUB-DIVISIONS OF IMAGES</b>				
(51) <b>C07D 453/02</b>	(11) <b>3704116 T1</b>			
(21) 18800538.3	(22) 30.10.2018			
(45) 25.08.2021				
(31) 201700123558	(32) 30.10.2017	(33) IT		
(86) EP2018079675	30.10.2018			
(87) WO2019086434	09.05.2019			
(73) Procos S.p.A.; Via Matteotti 249, 28062 Cameri (NO), IT				
(72) DONNOLA, Monica (IT), MOSSOTTI, Matteo (IT),				
(51) <b>C07D 401/04</b>	(11) <b>3710438 T1</b>			
<b>C07D 403/04</b>				
<b>C07D 249/06</b>				
<b>A61K 31/4192</b>				
<b>A61P 35/00</b>				
(21) 18830680.7	(22) 18.12.2018			
(45) 20.10.2021				
(31) 201762607399 P	(32) 19.12.2017	(33) US		
(86) US2018066117	18.12.2018			
(87) WO2019126090	27.06.2019			
(73) Bristol-Myers Squibb Company; Route 206 and Province Line Road, Princeton, NJ 08543, US				
(72) SHI, Yan (US), CHENG, Peter Tai Wah (US), WANG, Ying (US), SHI, Jun (US), TAO, Shiwei (US), LI, Jun (US), KENNEDY, Lawrence J. (US), KALTENBACH III, Robert F. (US), ZHANG, Hao (US), CORTE, James R. (US)				
(74) Agneta VEŽENKOVA, PĒTERSONA PATENTS - AAA LAW, SIA; Citadeles iela 12, Rīga, LV-1010, LV				
(54) <b>TRIAZOLA N-SAIŠTĪTAS KARBAMOILCIKLOHEKSIL-SKĀBES KĀ LPA ANTAGONISTI</b>				
<b>TRIAZOLE N-LINKED CARBAMOYL CYCLOHEXYL ACIDS AS LPA ANTAGONISTS</b>				
(51) <b>B61J 3/02</b>	(11) <b>3713808 T1</b>			
(21) 18833882.6	(22) 21.12.2018			
(45) 24.11.2021				
(31) 102018200867	(32) 19.01.2018	(33) DE		
(86) EP2018086560	21.12.2018			
(87) WO2019141495	25.07.2019			
(73) Siemens Mobility GmbH; Otto-Hahn-Ring 6, 81739 München, DE				
(72) BAMESBERGER, Alfred (DE), FISCHER, Andreas (DE), GEMEINER, Holger (DE), HAHN, Stefan (DE)				
(74) Vladimirs ANOHINS, Aģentūra TRIA ROBIT; Vīlandes iela 5 - 2, Rīga, LV-1010, LV				
(54) <b>PAŅĒMIENS ŠĶIROTAVAS KALNIŅA NOBRAUCIENU IEKĀRTAS DARBINĀŠANAI UN ŠĶIROTAVAS KALNIŅA NOBRAUCIENU IEKĀRTAS VADĪBAS IERĪCE</b>				
<b>METHOD FOR OPERATING A HUMP-SHUNTING SYSTEM, AND CONTROLLER FOR A HUMP-SHUNTING SYSTEM</b>				
(51) <b>C07D 317/18</b>	(11) <b>3724173 T1</b>			
<b>C07D 233/56</b>				
<b>C07D 261/08</b>				
<b>C07D 261/20</b>				
<b>C07D 271/06</b>				
<b>C07D 277/22</b>				
<b>C07D 277/66</b>				
<b>C07D 213/04</b>				
<b>A61K 31/357</b>				

A61K 31/381				(73) Richter Gedeon Nyrt.; Gyömrői út 19-21, 1103 Budapest, HU
A61K 31/415				(72) SZABÓ, Tamás (HU),
A61K 31/4164				NEU, József (HU),
A61K 31/423				GARADNAY, Sándor (HU)
A61K 31/4245				(74) Jevgeņija GAINUTDINOVA, METIDA, SIA; Miera iela 12 - 1, Rīga, LV-1001, LV
A61K 31/426				(54) <b>4-(4-AMINOFENIL)MORFOLIN-3-ONA IEGŪŠANAS PROCESS FOR THE PREPARATION OF 4-(4-AMINO-PHENYL)MORPHOLIN-3-ONE</b>
A61K 31/428				
A61K 31/4402				
C07D 213/12				
C07D 333/06				
C07D 271/10				
A61P 21/00				
(21) 18819107.6	(22) 14.12.2018			
(45) 22.09.2021				
(31) 201715842823	(32) 14.12.2017	(33) US		
17207375	14.12.2017	EP		
(86) EP2018084989	14.12.2018			
(87) WO2019115781	20.06.2019			
(73) NMD Pharma A/S; Palle Juul-Jensens Boulevard 82, 8200 Aarhus N, DK				
(72) J.S. KNUtSEN, Lars (GB),				
KELLY, Nicholas (DK),				
HOLM PEDERSEN, Thomas (DK),				
E COOPER, Martin (GB),				
W. BROWN, Andrew (GB)				
(74) Jevgeņija GAINUTDINOVA, METIDA, SIA; Miera iela 12 - 1, Rīga, LV-1001, LV				
(54) <b>SAVIENOJUMI NEIROMUSKULĀRU TRAUCĒJUMU ĀRSTĒŠANAI COMPOUNDS FOR THE TREATMENT OF NEUROMUSCULAR DISORDERS</b>				
(51) C07K 16/18	(11) 3725803 T1			
A61K 39/395				
A61P 7/00				
A61P 7/06				
A61P 9/10				
A61P 13/12				
A61P 17/00				
A61P 19/02				
A61P 25/00				
A61P 29/00				
A61P 31/04				
A61P 37/06				
A61P 43/00				
(21) 20165165.0	(22) 22.05.2014			
(45) 15.12.2021				
(31) 13168941	(32) 23.05.2013	(33) EP		
(73) Broteio Pharma B.V.; Yalelaan 46, 3584 CM Utrecht, NL				
(72) HACK, Cornelis Erik (NL),				
YILDIZ, Cafer (NL),				
BOON, Louis (NL),				
SIMONS, Petrus Johannes (NL)				
(74) Jevgeņija GAINUTDINOVA, METIDA, SIA; Miera iela 12 - 1, Rīga, LV-1001, LV				
(54) <b>SAISTOŠĀS MOLEKULAS, KAS SAISTĀS AR CILVĒKA KOMPLEMENTA FAKTORU C2B, UN TO IZMANTOŠANA BINDING MOLECULES THAT BIND HUMAN COMPLEMENT FACTOR C2B AND USES THEREOF</b>				
(51) C07D 265/32	(11) 3737671 T1			
C07C 231/02				
C07C 51/29				
C07C 59/135				
C07C 235/16				
(21) 19705818.3	(22) 11.01.2019			
(45) 17.11.2021				
(31) 1800007	(32) 12.01.2018	(33) HU		
(86) IB2019050213	11.01.2019			
(87) WO2019138362	18.07.2019			
(51) F01K 7/16	(11) 3737839 T1			
F01K 11/02				
F01K 19/08				
F22B 1/16				
F22B 3/04				
(21) 19712266.6	(22) 25.01.2019			
(45) 18.08.2021				
(31) AP2018014694	(32) 06.02.2018	(33) GE		
(86) GE2019050001	25.01.2019			
(87) WO2019155240	15.08.2019			
(73) BERIDZE, Enriko; 10, Titcian Tabidze I Lane Apt. 4, 0179 Tbilisi, GE				
IORAMASHVILI, Solomon; 10, Z. Paliashvili Street, App. 13, 0179 Tbilisi, GE				
KOCHLADZE, Shalva; 11a, A. Kazbegi Avenue, App. 42, 0160 Tbilisi, GE				
(72) IORAMASHVILI, Solomon (GE),				
KOCHLADZE, Shalva (GE),				
JINCHARADZE, David (GE)				
(74) Artis KROMANIS, PĒTERSONA PATENTS - AAA LAW, SIA; Citadeles iela 12, Rīga, LV-1010, LV				
(54) <b>ĢEOTERMĀLĀS ENERĢIJAS IEKĀRTA GEOTHERMAL ENERGY DEVICE</b>				
(51) A61B 3/04	(11) 3755202 T1			
A61B 3/103				
A61B 3/00				
G02C 7/02				
(21) 19706277.1	(22) 21.02.2019			
(45) 20.10.2021				
(31) 1851617	(32) 23.02.2018	(33) FR		
(86) EP2019054344	21.02.2019			
(87) WO2019162394	29.08.2019			
(73) SIVIEW; 12, Cité Emile Zola, 91460 Marcoussis, FR				
(72) GUILLEMAIN, Nathalie (FR),				
PICHEREAU, Laure (FR)				
(74) Artis KROMANIS, PĒTERSONA PATENTS - AAA LAW, SIA; Citadeles iela 12, Rīga, LV-1010, LV				
(54) <b>METODE OPTISKO LĒCU SALĪDZINĀŠANAI, AR TO SAISTĪTAIS VADĪBAS MODULIS UN SISTĒMA METHOD FOR COMPARING OPTICAL LENSES, ASSOCIATED CONTROL MODULE AND SYSTEM</b>				
(51) B29C 45/76	(11) 3774268 T1			
(21) 20732847.7	(22) 12.06.2020			
(45) 03.11.2021				
(31) 102019208937	(32) 19.06.2019	(33) DE		
(86) EP2020066252	12.06.2020			
(87) WO2020254196	24.12.2020			
(73) Arburg GmbH + Co KG; Arthur-Hehl-Straße, 72290 Loßburg, DE				
(72) DUFFNER, Eberhard (DE)				
(74) Jevgeņija GAINUTDINOVA, METIDA, SIA; Miera iela 12 - 1, Rīga, LV-1001, LV				
(54) <b>PAŅĒMIENS IEKĀRTAS KONTROLLERA OPERĒTĀJ-SISTĒMAS NODROŠINĀŠANAI</b>				



---

**METHOD FOR PROVIDING AN OPERATING SYSTEM  
OF A MACHINE CONTROLLER**

---

- (51) **A61K 9/00** (11) **3811927 T1**  
**A61K 9/08**  
**A61K 38/09**  
**A61K 47/12**  
**A61P 15/00**
- (21) 20162018.4 (22) 10.03.2020  
(45) 17.11.2021
- (31) 201921043355 (32) 24.10.2019 (33) IN  
(73) Sun Pharmaceutical Industries Ltd; Sun House, Plot N°. 201 B/1, Western Express Highway, Goregoan (E), 400063 Mumbai, Maharashtra, IN
- (72) JOSHI, Jaydip (IN),  
THUMMAR, Rakesh (IN),  
AGRAWAL, Sudeep (IN),  
BHOWMICK, Subhas Balaram (IN),  
YADAV, Arunkumar (IN),  
THENNATI, Rajamannar (IN)
- (74) Svetlana MAKEJEVA, SIA "Intelektuālā īpašuma juridiskā firma LATISS"; Stabu iela 44 - 21, Rīga, LV-1011, LV
- (54) **CETRORELIKSA ACETĀTA STABILA PARENTERĀLA ZĀĻU FORMA**  
**A STABLE PARENTERAL DOSAGE FORM OF CETRO-RELIX ACETATE**
- 

- (51) **C07D 401/04** (11) **3826997 T1**  
**C07C 45/46**  
**C07C 49/233**  
**C07C 57/58**  
**C07C 51/09**  
**C07C 67/00**
- (21) 19742604.2 (22) 23.07.2019  
(45) 10.11.2021
- (31) 18382556 (32) 24.07.2018 (33) EP  
(86) EP2019069772 23.07.2019  
(87) WO2020020873 30.01.2020
- (73) FAES FARMA, S.A.; Avenida Autonomía, 10, 48940 Leioa, Vizcaya, ES
- (72) HERNÁNDEZ HERRERO, Gonzalo (ES),  
GARCÍA DOMÍNGUEZ, Neftalí (ES),  
MORÁN POLADURA, Pablo (ES),  
GONZÁLEZ GARCÍA, Tania (ES),  
GANZA GONZÁLEZ, Álvaro (ES),  
TATO CERDEIRAS, Paloma (ES)
- (74) Agneta VEŽENKOVA, PĒTERSONA PATENTS - AAA LAW, SIA; Citadeles iela 12, Rīga, LV-1010, LV
- (54) **PROCESS UN STARPSAVIENOJUMI BILASTĪNA IEGŪŠANAI**  
**PROCESS AND INTERMEDIATES FOR THE PREPARATION OF BILASTINE**
-

## Latvijā apstiprināto Eiropas patentu publikācijas pēc iebilduma

(Patentu likuma 71. panta trešā un piektā daļa)

- (51) **A61K 39/395** (11) **2099823 T2**  
**A61K 47/48**  
**A61K 51/10**  
**A61P 35/00**  
**C07K 16/00**  
**C07K 16/28**
- (21) 07868966.8 (22) 01.12.2007  
(43) 16.09.2009  
(45) 17.09.2014  
(31) 872239 P (32) 01.12.2006 (33) US  
918563 P 16.03.2007 US  
(86) PCT/US2007/086205 01.12.2007  
(87) WO2008/070593 12.06.2008  
(73) Seagen Inc.; 21823 30th Drive, S.E., Bothell, WA 98021, US  
(72) MCDONAGH, Charlotte (US),  
CARTER, Paul (US),  
SUSSMAN, Django (US)  
(74) Baiba KRAVALE, Patentu birojs "ALFA-PATENTS", SIA;  
Virānes iela 2, Rīga, LV-1073, LV  
(54) **VARIANTA MĒRĶA SAISTĪŠANAS LĪDZEKĻI UN TO IZMANTOŠANA**  
**VARIANT TARGET BINDING AGENTS AND USES THEREOF**

- (51) **A01N 43/52** (11) **2931034 T2**  
**A01N 61/00**  
**A01N 25/00**  
**A01N 25/32**  
**C12N 15/82**  
**A01N 43/90**  
**A01N 47/36**  
**A01N 47/38**
- (21) 13802372.6 (22) 10.12.2013  
(43) 21.10.2015  
(45) 13.06.2018  
(31) 12196862 (32) 13.12.2012 (33) EP  
201261736620 P 13.12.2012 US  
(86) PCT/EP2013/075998 10.12.2013  
(87) WO2014/090760 19.06.2014  
(73) Bayer CropScience AG; Alfred-Nobel-Straße 50, 40789 Monheim, DE  
(72) HAIN, Rüdiger (DE),  
JOHANN, Gerhard (DE)  
(74) Aleksandrs SMIRNOVS, Patentu aģentūra "A. Smirnov & Co"; Alīses iela 10-69, Rīga, LV-1046, LV  
(54) **ALS INHIBITORU HERBICĪDU IZMANTOŠANA NEVĒLAMAS VEĢĒTĀCIJAS KONTROLĒŠANAI *BETA VULGARIS* AUGOS, KAS IR TOLERANTI PRET ALS INHIBITORU HERBICĪDIEM**  
**USE OF ALS INHIBITOR HERBICIDES FOR CONTROL OF UNWANTED VEGETATION IN ALS INHIBITOR HERBICIDE TOLERANT *BETA VULGARIS* PLANTS**

- (51) **A61K 9/00** (11) **3049056 T2**  
(21) 14781264.8 (22) 25.09.2014  
(43) 03.08.2016  
(45) 24.04.2019  
(31) 201317005 (32) 25.09.2013 (33) GB  
201320723 25.11.2013 GB  
(86) PCT/GB2014/052911 25.09.2014  
(87) WO2015/044669 02.04.2015

- (73) Blueberry Therapeutics Limited; The Biohub Alderley Park, Alderley Edge, Macclesfield, Cheshire SK10 4TG, GB  
(72) RIDDEN, John (GB),  
DAVIES, Michael (GB),  
GOOD, Liam (GB)  
(74) Aleksandrs SMIRNOVS, Patentu aģentūra "A. Smirnov & Co"; Alīses iela 10-69, Rīga, LV-1046, LV  
(54) **PRETSĒNĪŠU TOPISKA KOMPOZĪCIJA UN ĀRSTĒŠANAS METODES**  
**ANTIFUNGAL TOPICAL COMPOSITION AND METHODS OF TREATMENT**

**Latvijā apstiprināto Eiropas patentu  
publikācijas pēc kļūdu labojuma**

(Patentu likuma 38. panta sestā daļa)

- 
- 
- (51) **C07K 7/00** (11) **3660033 T2**  
**A61K 38/04**  
**A61P 37/00**
- (21) 19205426.0 (22) 15.11.2013  
(45) 09.06.2021
- (31) 201261727094 P (32) 15.11.2012 (33) US  
(73) Apellis Pharmaceuticals, Inc.; 100 5th Avenue, Waltham,  
MA 02451, US  
(72) FRANCOIS, Cedric (US),  
DESCHATELETS, Pascal (US)
- (74) Jevgeņija GAINUTDINOVA, METIDA, SIA; Miera iela 12 - 1,  
Rīga, LV-1001, LV
- (54) **ILGSTOŠAS DARBĪBAS KOMPSTATĪNA ANALOGI UN  
SAISTĪTĀS KOMPOZĪCIJAS UN PAŅĒMIENI  
LONG-ACTING COMPSTATIN ANALŪGS AND RELATED  
COMPOSITIONS AND METHODS**
-

## Pieteikumi papildu aizsardzības sertifikātiem

(Eiropas Parlamenta un Padomes regulas (EK) Nr. 469/2009 (06.05.2009) par papildu aizsardzības sertifikātu zālēm 9. pants; un Eiropas Parlamenta un Padomes regulas (EK) Nr. 1610/96 (23.07.1996) par papildu aizsardzības sertifikāta ieviešanu attiecībā uz augu aizsardzības līdzekļiem 9. pants).

- |                                                                                                                |                        |
|----------------------------------------------------------------------------------------------------------------|------------------------|
| (21) <b>CLV20220007</b>                                                                                        | (22) <b>24.03.2022</b> |
| (71) Agrovista UK LTD.; Cambridge House, Nottingham House, Stapleford, Nottingham, Nottinghamshire NG9 8AB, GB |                        |
| (74) Valters GENCS, GENCS VALTERS LAW FIRM, SIA; Republikas laukums 3-123, Rīga, LV-1010, LV                   |                        |
| (54) HERBICĪDA KOMPOZĪCIJA                                                                                     |                        |
| (92) LV - 0794,                                                                                                | 24.02.2022             |
| (93) UK - 2691,                                                                                                | 12.11.2015             |
| (95) Etofumezāts (XERTON)                                                                                      |                        |
| (96) 07848641.2,                                                                                               | 20.12.2007             |
| (97) EP 1981339,                                                                                               | 29.02.2012             |

- |                                                                                                                     |                        |
|---------------------------------------------------------------------------------------------------------------------|------------------------|
| (21) <b>CLV20220025</b>                                                                                             | (22) <b>30.06.2022</b> |
| (71) Laboratorios Leon Farma SA; c/ La Vallina s/n - Poligono Industrial, Navatejera Villaquilambre, 24008 Leon, ES |                        |
| (74) Aija LĀCE, PĒTERSONA PATENTS - AAA LAW, SIA; Citadeles iela 12, Rīga, LV-1010, LV                              |                        |
| (54) DROSPIRENONU SATUROŠĀ FARMACEITISKA KOMPOZĪCIJA LIETOŠANAI PAR PRETAPAUGĻOŠANĀS LĪDZEKLI                       |                        |
| (92) 21-0082,                                                                                                       | 19.04.2021             |
| (93) DK - 61678,                                                                                                    | 22.10.2019             |
| (95) Drospirenon (ZLYDNA)                                                                                           |                        |
| (96) 19209672.5,                                                                                                    | 28.06.2011             |
| (97) EP 3632448,                                                                                                    | 12.01.2022             |

## Papildu aizsardzības sertifikāti

(Eiropas Parlamenta un Padomes regulas (EK) Nr. 469/2009 (06.05.2009) par papildu aizsardzības sertifikātu zālēm 11. panta pirmā daļa; un Eiropas Parlamenta un Padomes regulas (EK) Nr. 1610/96 (23.07.1996) par papildu aizsardzības sertifikāta ieviešanu attiecībā uz augu aizsardzības līdzekļiem 11. pants).

- |                                                                                        |                        |
|----------------------------------------------------------------------------------------|------------------------|
| (21) <b>CLV20210034</b>                                                                | (22) <b>08.11.2021</b> |
| (73) Intellikine, LLC; 10931 North Torrey Pines Road, Suite 103, La Jolla CA 92037, US |                        |
| (74) Aija LĀCE, PĒTERSONA PATENTS - AAA LAW, SIA; Citadeles iela 12, Rīga, LV-1010, LV |                        |
| (54) ADENĪNA ATVASINĀJUMS KĀ PI3K INHIBITORS                                           |                        |
| (92) EU/1/21/1542,                                                                     | 21.05.2021             |
| (93) EU/1/21/1542,                                                                     | 21.05.2021             |
| (94) 15.07.2035                                                                        |                        |
| (95) Duvelisibs (COPIKTRA)                                                             |                        |
| (96) 10800175.1,                                                                       | 15.07.2010             |
| (97) EP 2456444,                                                                       | 18.03.2015             |

- |                                                                                        |                        |
|----------------------------------------------------------------------------------------|------------------------|
| (21) <b>CLV20210035</b>                                                                | (22) <b>09.11.2021</b> |
| (73) Infinity Pharmaceuticals, Inc.; 780 Memorial Drive, Cambridge, MA 02139, US       |                        |
| (74) Aija LĀCE, PĒTERSONA PATENTS - AAA LAW, SIA; Citadeles iela 12, Rīga, LV-1010, LV |                        |
| (54) VĒŽU ĀRSTĒŠANA, IZMANTOJOT PI3 KINĀZES IZOFORMAS MODULATORUS                      |                        |
| (92) EU/1/21/1542,                                                                     | 21.05.2021             |
| (93) EU/1/21/1542,                                                                     | 21.05.2021             |
| (94) 21.05.2036                                                                        |                        |
| (95) Duvelisibs (COPIKTRA)                                                             |                        |
| (96) 13792144.1,                                                                       | 01.11.2013             |
| (97) EP 2914296,                                                                       | 30.05.2018             |

- |                                                                                                             |                        |
|-------------------------------------------------------------------------------------------------------------|------------------------|
| (21) <b>CLV20210038</b>                                                                                     | (22) <b>22.11.2021</b> |
| (73) Takeda Pharmaceutical Company Limited; 1-1, Doshomachi 4-chome, Chuo-ku, Osaka-shi, Osaka 541-0045, JP |                        |
| (74) Aija LĀCE, PĒTERSONA PATENTS - AAA LAW, SIA; Citadeles iela 12, Rīga, LV-1010, LV                      |                        |
| (54) TIENOPIRIMIDĪŅU SAVIENOJUMI UN TO IZMANTOŠANA                                                          |                        |
| (92) EU/1/21/1565,                                                                                          | 20.07.2021             |
| (93) EU/1/21/1565,                                                                                          | 20.07.2021             |
| (94) 28.01.2029                                                                                             |                        |
| (95) Relugolikss vai tā sāls (RYEQO)                                                                        |                        |
| (96) 04705950.6,                                                                                            | 28.01.2004             |
| (97) EP 1591446,                                                                                            | 06.03.2013             |

- |                                                                                        |                        |
|----------------------------------------------------------------------------------------|------------------------|
| (21) <b>CLV20210039</b>                                                                | (22) <b>23.11.2021</b> |
| (73) Albireo AB; Arvid Wallgrens Backe 20, 413 46 Göteborg, SE                         |                        |
| (74) Aija LĀCE, PĒTERSONA PATENTS - AAA LAW, SIA; Citadeles iela 12, Rīga, LV-1010, LV |                        |
| (54) IBAT INHIBITORI AKNU SLIMĪBU ĀRSTĒŠANAI                                           |                        |
| (92) EU/1/21/1566,                                                                     | 19.07.2021             |
| (93) EU/1/21/1566,                                                                     | 19.07.2021             |
| (94) 19.07.2036                                                                        |                        |
| (95) Odeviksibats (BYLVAY)                                                             |                        |
| (96) 18179884.4,                                                                       | 08.11.2011             |
| (97) EP 3400944,                                                                       | 15.07.2020             |

- |                                                       |                        |
|-------------------------------------------------------|------------------------|
| (21) <b>CLV20220002</b>                               | (22) <b>31.01.2022</b> |
| (73) ORION CORPORATION; Orionintie 1, 02200 Espoo, FI |                        |

- 
- (74) Aija LĀCE, PĒTERSONA PATENTS - AAA LAW, SIA;  
Citadeles iela 12, Rīga, LV-1010, LV
- (54) JAUNI ALFA2 ADRENORECEPTORA AGONISTI
- (92) EU/2/21/276, 17.08.2021
- (93) EU/2/21/276, 17.08.2021
- (94) 17.08.2036
- (95) Tazipimidīns pēc izvēles tā farmaceutiski pieņemama sāls formā, īpaši tazipimidīna sulfāts (TESSIE)
- (96) 13719297.7, 28.03.2013
- (97) EP 2834233, 25.04.2018
- 

- (21) **CLV20220003** (22) **01.02.2022**
- (73) Pfizer Inc.; 235 East 42nd Street, New York, NY 10017, US
- (74) Baiba KRAVALE, Patentu birojs "ALFA-PATENTS", SIA;  
Virānes iela 2, Rīga, LV-1073, LV
- (54) PIROLO[2,3-D]PIRIMIDĪNA ATVASINĀJUMI KĀ JANUS KINĀZES INHIBITORI
- (92) EU/1/21/1593, 10.12.2021
- (93) EU/1/21/1593, 10.12.2021
- (94) 10.12.2036
- (95) Abrocitinibs vai farmaceutiski pieņemams tā sāls (CIBINQO)
- (96) 14705887.9, 11.02.2014
- (97) EP 2958921, 20.09.2017
-

## Pieteicēju, izgudrotāju un īpašnieku alfabētiskais rādītājs

(71) Pieteicējs (72) Izgudrotājs (73) Īpašnieks	(21) Pieteikuma numurs	(51) Klase	(71) Pieteicējs (72) Izgudrotājs (73) Īpašnieks	(21) Pieteikuma numurs	(51) Klase	(71) Pieteicējs (72) Izgudrotājs (73) Īpašnieks	(21) Pieteikuma numurs	(51) Klase
<b>Izgudrojumu pieteikumu publikācijas</b>			<b>Izgudrojumu patentu publikācijas</b>			<b>N</b>		
<b>H</b>			<b>A</b>			N2 GLOBAL, SIA	LVP2020000032	A62D 1/00
HÖRMANN Anton	LVP2022000006	C07K 1/107	ALLIANCE 7, SIA	LVP2020000074	C12Q 1/70	-	-	A62C 5/00
-	-	C07K 7/00	-	-	-	-	LVP2020000033	B01D 46/02
-	-	C07F 15/00	<b>B</b>	-	-	-	LVP2020000034	A62D 1/06
-	-	A61K 38/00	BAJĀRE Diāna	LVP2020000013	C04B 11/00	-	LVP2020000035	A62C 5/00
-	-	A61P 35/00	-	-	C04B 28/22	-	-	A62C 31/00
<b>K</b>			-	-	C04B 111/40	NAMSONE Eva	LVP2020000013	C04B 11/00
KALNIŅŠ Viesturs	LVP2021000003	B82Y 30/00	-	-	C04B 5/06	-	-	C04B 111/40
-	-	C01B 32/15	BRĒĶIS Artūrs	LVP2020000086	H02K 44/06	-	-	C04B 5/06
-	-	C01B 32/182	-	-	H02K 44/08	NEBOJS Normunds	LVP2020000032	A62D 1/00
-	-	C01B 32/184	-	-	H02K 44/06	-	-	A62C 5/00
-	-	G01N 3/08	BUCENIEKS Imants	LVP2020000086	H02K 44/06	-	LVP2020000033	B01D 46/02
-	-	G01N 3/40	-	-	H02K 44/08	-	LVP2020000034	A62D 1/06
-	-	G01N 1/28	BULIGINS Leonīds	LVP2020000086	H02K 44/06	-	LVP2020000035	A62C 5/00
-	-	-	-	-	H02K 44/08	-	-	A62C 31/00
<b>L</b>			<b>D</b>			<b>O</b>		
LAPSA			DAMBROVA Maija	LVP2020000049	A61K 31/4015	ORLOVA Natalja	LVP2020000049	A61K 31/4015
Videvuds-Ārijs	LVP2021000077	E02D 13/00	-	-	A61P 25/08	-	-	A61P 25/08
LĀCIS Raitis	LVP2021000008	E04B 1/26	<b>G</b>			<b>P</b>		
-	-	F16B 11/00	GAVARS Mikus	LVP2020000074	C12Q 1/70	PERMINOVS Dmitrijs	LVP2020000074	C12Q 1/70
<b>M</b>			GRASE Līga	P-19-82	B01J 21/16	PURĀNS Juris	LVP2020000079	C23C 12/00
MEDIZINISCHE			-	-	C02F 1/00	-	-	B82B 3/00
UNIVERSITĀT			<b>J</b>			<b>R</b>		
INNSBRUCK	LVP2022000006	C07K 1/107	JUMĪTIS Nils	LVP2022000028	A01D 46/00	RANDERS Mārtiņš	P-19-82	B01J 21/16
-	-	C07K 7/00	-	-	-	-	-	C02F 1/00
-	-	C07F 15/00	<b>K</b>			RĪGAS STRADIŅA		
-	-	A61K 38/00	KALVIŅŠ Ivars	LVP2020000049	A61K 31/4015	UNIVERSITĀTĒ	LVP2021000005	G01N 21/41
-	-	A61P 35/00	-	-	A61P 25/08	UNIVERSITĀTĒ	-	B01J 21/16
<b>P</b>			KORJAKINS Aleksandrs	LVP2020000013	C04B 11/00	UNIVERSITĀTĒ	-	C02F 1/00
PAKRASTIŅŠ Leonīds	LVP2021000080	G01N 3/08	-	-	C04B 28/22	UNIVERSITĀTĒ	P-19-82	B01J 21/16
-	-	G01N 3/40	-	-	C04B 111/40	UNIVERSITĀTĒ	-	C04B 11/00
-	-	G01N 1/28	-	-	C04B 5/06	UNIVERSITĀTĒ	LVP2020000013	C04B 28/22
<b>R</b>			KOZLOVS Vladimirs	LVP2021000005	G01N 21/41	UNIVERSITĀTĒ	-	C04B 111/40
RĪGAS TEHNISKĀ			KRAVALIS Kalvis	LVP2020000086	H02K 44/06	UNIVERSITĀTĒ	-	C04B 5/06
UNIVERSITĀTĒ	LVP2021000077	E02D 13/00	-	-	H02K 44/08	UNIVERSITĀTĒ	-	B01J 21/16
-	LVP2021000080	G01N 3/08	KUĻIKOVSKIS Gundars	LVP2020000064	G01N 21/88	UNIVERSITĀTĒ	-	C04B 11/00
-	-	G01N 3/40	KUĻIKOVSKIS Kristaps	LVP2020000064	G01N 21/88	UNIVERSITĀTĒ	-	C04B 28/22
-	-	G01N 1/28	KUŽMIČS Mihails	LVP2020000032	A62D 1/00	UNIVERSITĀTĒ	-	C04B 5/06
<b>S</b>			-	-	A62C 5/00	UNIVERSITĀTĒ	-	C04B 111/40
SPRINCE Andīna	LVP2021000080	G01N 3/08	-	-	A62C 31/00	UNIVERSITĀTĒ	-	C04B 5/06
-	-	G01N 3/40	-	-	A62D 1/06	UNIVERSITĀTĒ	-	C04B 111/40
-	-	G01N 1/28	KUŽNECOVS Jevgēņijs	LVP2020000049	A61K 31/4015	UNIVERSITĀTĒ	-	C04B 5/06
<b>V</b>			-	-	A61P 25/08	UNIVERSITĀTĒ	-	C04B 11/00
VILNĪTIS Mārtiņš	LVP2021000077	E02D 13/00	<b>L</b>			UNIVERSITĀTĒ	-	C04B 28/22
VON GUGGENBERG			LAPŠE Miķelis	LVP2020000032	A62D 1/00	UNIVERSITĀTĒ	-	C04B 111/40
ZU RIEDHOFEN			-	-	A62C 5/00	UNIVERSITĀTĒ	-	C04B 5/06
Elisabeth	LVP2022000006	C07K 1/107	-	-	B01D 46/02	UNIVERSITĀTĒ	-	C04B 11/00
-	-	C07K 7/00	-	-	A62D 1/06	UNIVERSITĀTĒ	-	C04B 28/22
-	-	C07F 15/00	-	-	A62C 5/00	UNIVERSITĀTĒ	-	C04B 5/06
-	-	A61K 38/00	LATVIJAS		A62C 31/00	UNIVERSITĀTĒ	-	C04B 111/40
-	-	A61P 35/00	ORGANISKĀS		A62C 31/00	UNIVERSITĀTĒ	-	C04B 5/06
<b>Z</b>			SINTEZES INSTITŪTS	LVP2020000049	A61K 31/4015	UNIVERSITĀTĒ	-	C04B 111/40
ZAJAKINA Anna	LVP2020000079	C23C 12/00	-	-	A61P 25/08	UNIVERSITĀTĒ	-	C04B 5/06
-	-	B82B 3/00	LATVIJAS			UNIVERSITĀTĒ	-	C04B 111/40
-	-	G01N 21/88	UNIVERSITĀTĒ	LVP2020000086	H02K 44/06	UNIVERSITĀTĒ	-	C04B 5/06
-	-	B82B 3/00	UNIVERSITĀTĒ	-	H02K 44/08	UNIVERSITĀTĒ	-	C04B 111/40
-	-	B82B 3/00	UNIVERSITĀTĒ	-	H02K 44/08	UNIVERSITĀTĒ	-	C04B 5/06
-	-	A61K 31/4015	UNIVERSITĀTĒS			UNIVERSITĀTĒ	-	C04B 111/40
-	-	A61P 25/08	CIETVIELU			UNIVERSITĀTĒ	-	C04B 5/06
-	-	B82B 3/00	FIZIKAS INSTITŪTS	LVP2020000079	C23C 12/00	UNIVERSITĀTĒ	-	C04B 111/40
-	-	B82B 3/00	-	-	B82B 3/00	UNIVERSITĀTĒ	-	C04B 5/06
-	-	B82B 3/00	<b>M</b>			UNIVERSITĀTĒ	-	C04B 111/40
-	-	B82B 3/00	MERKULOVŠ Dmitrijs	LVP2021000005	G01N 21/41	UNIVERSITĀTĒ	-	C04B 5/06
-	-	B82B 3/00	MIKANOVSKIS Oskars	LVP2020000086	H02K 44/06	UNIVERSITĀTĒ	-	C04B 111/40
-	-	B82B 3/00	-	-	H02K 44/08	UNIVERSITĀTĒ	-	C04B 5/06
-	-	B82B 3/00	MUTERE Olga	LVP2020000079	C23C 12/00	UNIVERSITĀTĒ	-	C04B 111/40
-	-	B82B 3/00	-	-	B82B 3/00	UNIVERSITĀTĒ	-	C04B 5/06
-	-	B82B 3/00	-	-	B82B 3/00	UNIVERSITĀTĒ	-	C04B 111/40

## Izgudrojumu pieteikumu un patentu numuru rādītājs

(21) Pieteikuma numurs	(11) Publikācijas vai patenta numurs	(51) Klase	(21) Pieteikuma numurs	(11) Publikācijas vai patenta numurs	(51) Klase
<b>Izgudrojumu pieteikumu publikācijas</b>			<b>Izgudrojumu patentu publikācijas</b>		
LVP2021000003	15663	B82Y 30/00	LVP2020000013	15522	C04B 11/00
-	-	C01B 32/15	-	-	C04B 28/22
-	-	C01B 32/182	-	-	C04B 111/40
-	-	C01B 32/184	-	-	C04B 5/06
LVP2021000008	15666	E04B 1/26	P-19-82	15563	B01J 21/16
-	-	F16B 11/00	-	-	C02F 1/00
LVP2021000077	15665	E02D 13/00	LVP2021000005	15583	G01N 21/41
LVP2021000080	15667	G01N 3/08	LVP2020000035	15601	A62C 5/00
-	-	G01N 3/40	-	-	A62C 31/00
-	-	G01N 1/28	LVP2020000032	15602	A62D 1/00
LVP2022000006	15664	C07K 1/107	-	-	A62C 5/00
-	-	C07K 7/00	LVP2020000034	15603	A62D 1/06
-	-	C07F 15/00	LVP2020000033	15604	B01D 46/02
-	-	A61K 38/00	LVP2020000049	15614	A61K 31/4015
-	-	A61P 35/00	-	-	A61P 25/08
			LVP2020000064	15630	G01N 21/88
			LVP2020000074	15635	C12Q 1/70
			LVP2022000028	15639	A01D 46/00
			LVP2020000079	15645	C23C 12/00
			-	-	B82B 3/00
			LVP2020000086	15652	H02K 44/06
			-	-	H02K 44/08

## Reģistrētās preču zīmes

Publikācijas par reģistrētajām preču zīmēm sakārtotas to reģistrācijas numuru secībā. Katra publikācija satur visus datus, kas reģistrācijas brīdī iekļauti Preču zīmju reģistra ziņās.

Preču zīmes reģistrācija ir spēkā 10 gadus no pieteikuma datuma, ja tā netiek pirms šā termiņa izslēgta no Preču zīmju reģistra sakarā ar preču zīmes īpašnieka atteikšanos no reģistrācijas, atzīta par spēkā neesošu vai atcelta (Preču zīmju likuma 45. panta pirmā daļa). Ar dienu, kad publicēts oficiālais paziņojums par preču zīmes reģistrāciju (datums, kas norādīts katras lappuses augšmalā), stājas spēkā preču zīmes īpašnieka izņēmuma tiesības pret citām personām (Preču zīmju likuma 17. pants).

Ar publikācijas dienu iestājas arī iebildumu periods. Ieinteresētās personas, samaksājot attiecīgu maksu, triju mēnešu laikā no šīs dienas var iesniegt Rūpnieciskā īpašuma apelācijas padomei iebilduma iesniegumu pret preču zīmes reģistrāciju.

### Starptautiski pieņemtie kodi (INID kodi), kas izmantoti preču zīmju datu identificēšanai:

- |                                                                                                                                                                                                                                                                                                                                                                                                                                                                                                                                                                                                                                                                                                                                                                                                                                                                                                                                                                                                                                                                                                                                                                                                                                                                                                                                                                                                                                                                                                                                                                                                                                                                                                                                                                                                                                                                                                                                                                                                                                                                                                                                                                                                                                                                                                                                                                                                                                                                                                                                                                                                                                                                              |                                                                                                                                                                                                                                                                                                                                                                                                                                                                                                                                                                                                                                                                                                                                                                                                                                                                                                                                                                                                                                                                                                                                                                                                                                                                                                                                                                                                                                                                                                                                                                                                                                             |
|------------------------------------------------------------------------------------------------------------------------------------------------------------------------------------------------------------------------------------------------------------------------------------------------------------------------------------------------------------------------------------------------------------------------------------------------------------------------------------------------------------------------------------------------------------------------------------------------------------------------------------------------------------------------------------------------------------------------------------------------------------------------------------------------------------------------------------------------------------------------------------------------------------------------------------------------------------------------------------------------------------------------------------------------------------------------------------------------------------------------------------------------------------------------------------------------------------------------------------------------------------------------------------------------------------------------------------------------------------------------------------------------------------------------------------------------------------------------------------------------------------------------------------------------------------------------------------------------------------------------------------------------------------------------------------------------------------------------------------------------------------------------------------------------------------------------------------------------------------------------------------------------------------------------------------------------------------------------------------------------------------------------------------------------------------------------------------------------------------------------------------------------------------------------------------------------------------------------------------------------------------------------------------------------------------------------------------------------------------------------------------------------------------------------------------------------------------------------------------------------------------------------------------------------------------------------------------------------------------------------------------------------------------------------------|---------------------------------------------------------------------------------------------------------------------------------------------------------------------------------------------------------------------------------------------------------------------------------------------------------------------------------------------------------------------------------------------------------------------------------------------------------------------------------------------------------------------------------------------------------------------------------------------------------------------------------------------------------------------------------------------------------------------------------------------------------------------------------------------------------------------------------------------------------------------------------------------------------------------------------------------------------------------------------------------------------------------------------------------------------------------------------------------------------------------------------------------------------------------------------------------------------------------------------------------------------------------------------------------------------------------------------------------------------------------------------------------------------------------------------------------------------------------------------------------------------------------------------------------------------------------------------------------------------------------------------------------|
| <p><b>(111)</b> Reģistrācijas numurs<br/>Registration number</p> <p><b>(116)</b> Reģistrācijas atjaunojuma numurs, ja tas atšķiras no sākotnējā reģistrācijas numura<br/>Renewal number where different from initial registration number</p> <p><b>(141)</b> Reģistrācijas darbības pārtraukšanas datums<br/>Date of the termination of the registration</p> <p><b>(151)</b> Reģistrācijas datums<br/>Registration date</p> <p><b>(210)</b> Pieteikuma numurs<br/>Application number</p> <p><b>(220)</b> Pieteikuma datums<br/>Filing date of the application</p> <p><b>(230)</b> Izstādes prioritātes dati<br/>Exhibition priority data</p> <p><b>(300)</b> Konvencijas prioritātes dati: pieteikuma numurs, pieteikuma datums, valsts kods<br/>Convention priority data: application number, filing date, code of country</p> <p><b>(350)</b> Senioritātes dati (attiecināmi uz Latviju): reģistrācijas numurs, reģistrācijas datums<br/>Seniority data (in relation to Latvia): registration number, registration date</p> <p><b>(399)</b> Ziņas par pārreģistrēto dokumentu, kas bija spēkā PSRS (pārreģistrētajām zīmēm)<br/>Data relating to the registration previously in force in SU (for re-registered marks)</p> <p><b>(511)</b> Preču un pakalpojumu starptautiskās klasifikācijas (Nicas klasifikācijas) indeksi; preču un/vai pakalpojumu saraksts<br/>Indication of the International Classification of Goods and Services (Nice Classification); list of goods and/or services</p> <p><b>(526)</b> Zīmes elementi, kas izslēgti no aizsardzības (disklamācija)<br/>Elements excluded from protection (disclaimer)</p> <p><b>(531)</b> Zīmju figurālo elementu starptautiskās klasifikācijas (Viēnes klasifikācijas – CFE) indeksi<br/>Indication of the International Classification of the Figurative Elements of Marks (Vienna Classification – CFE)</p> <p><b>(540)</b> Zīmes attēls<br/>Reproduction of the mark</p> <p><b>(550)</b> Zīmes veids<br/>Indication relating to the nature or kind of mark</p> <p><b>(551)</b> Norāde, ka šī zīme ir kolektīvā vai sertifikācijas zīme<br/>Indication that mark is collective mark or a certification mark</p> <p><b>(571)</b> Zīmes apraksts<br/>Description of mark</p> <p><b>(580)</b> Reģistrācijas grozījumu ieraksta datums (īpašumtiesību pāreja, grozījumi vārdos, nosaukumos vai adresēs, reģistrācijas darbības pārtraukšana u.tml.)<br/>Date of recording of a transaction in respect of the registration (change in ownership, change in name or address, termination of protection, etc.)</p> <p><b>(591)</b> Norāde par zīmes aizsardzību krāsās<br/>Indication concerning colours claimed</p> | <p><b>(600)</b> Juridiski saistītu pieteikumu dati, piemēram, dati par bij. PSRS pieteikumu, uz kuru saskaņā ar LR Ministru Padomes 1992. gada 28. februāra lēmumu Nr. 72 pamatots Latvijas pieteikums, vai Eiropas Savienības preču zīmes pieteikumu<br/>References to legally related applications, e.g., data of the SU application, on which LV application is based according to the provisions of the Decision of the Council of Ministers of the Republic of Latvia No. 72, adopted on February 28, 1992, or a European Union Trade Mark application</p> <p><b>(641)</b> Sākotnējā pieteikuma dati (sadalīta pieteikuma gadījumā)<br/>Initial application data (in case of divided application)</p> <p><b>(646)</b> Sākotnējās reģistrācijas dati (sadalītas reģistrācijas gadījumā)<br/>Initial registration data (in case of divided registration)</p> <p><b>(732)</b> Zīmes īpašnieks, adrese, valsts kods<br/>Name and address of the owner of the mark, code of country</p> <p><b>(740)</b> Patentpilnvarnieks vai cits pārstāvis, adrese<br/>Patent attorney or other representative, address</p> <p><b>(791)</b> Licenciāts, adrese, valsts kods<br/>Name and address of the licensee, code of country</p> <p><b>(881)</b> Nacionālās reģistrācijas, kas aizstāta ar starptautisko reģistrāciju, numurs un datums<br/>Number and date of the national registration replaced by an international registration</p> <p><b>(885)</b> Starptautiskās reģistrācijas, kas pārveidota par nacionālo reģistrāciju, numurs un datums<br/>Number and date of the international registration transformed into a national registration</p> |
|------------------------------------------------------------------------------------------------------------------------------------------------------------------------------------------------------------------------------------------------------------------------------------------------------------------------------------------------------------------------------------------------------------------------------------------------------------------------------------------------------------------------------------------------------------------------------------------------------------------------------------------------------------------------------------------------------------------------------------------------------------------------------------------------------------------------------------------------------------------------------------------------------------------------------------------------------------------------------------------------------------------------------------------------------------------------------------------------------------------------------------------------------------------------------------------------------------------------------------------------------------------------------------------------------------------------------------------------------------------------------------------------------------------------------------------------------------------------------------------------------------------------------------------------------------------------------------------------------------------------------------------------------------------------------------------------------------------------------------------------------------------------------------------------------------------------------------------------------------------------------------------------------------------------------------------------------------------------------------------------------------------------------------------------------------------------------------------------------------------------------------------------------------------------------------------------------------------------------------------------------------------------------------------------------------------------------------------------------------------------------------------------------------------------------------------------------------------------------------------------------------------------------------------------------------------------------------------------------------------------------------------------------------------------------|---------------------------------------------------------------------------------------------------------------------------------------------------------------------------------------------------------------------------------------------------------------------------------------------------------------------------------------------------------------------------------------------------------------------------------------------------------------------------------------------------------------------------------------------------------------------------------------------------------------------------------------------------------------------------------------------------------------------------------------------------------------------------------------------------------------------------------------------------------------------------------------------------------------------------------------------------------------------------------------------------------------------------------------------------------------------------------------------------------------------------------------------------------------------------------------------------------------------------------------------------------------------------------------------------------------------------------------------------------------------------------------------------------------------------------------------------------------------------------------------------------------------------------------------------------------------------------------------------------------------------------------------|

(111) **Reģ. Nr.** M 77 937 (151) **Reģ. dat.** 20.08.2022  
(210) **Pieteik. Nr.** M-21-1184 (220) **Pieteik. dat.** 12.11.2021  
(531) **CFE ind.** 26.1.6; 27.5.17; 29.1.15



- (550) Figurāla zīme**  
<http://databases.lrpv.gov.lv/trademark/M-21-1184>
- (591) Krāsu salikums** tumši pelēks, pelēks, gaiši pelēks, melns, balts, tumši zils, zils, gaiši zils, zaļš, gaiši zaļš, rozā, gaiši rozā, violets, gaiši violets, dzeltens, gaiši dzeltens, oranžs, zeltains, sudrains



- (732) **Īpašn.** MASTERCARD INTERNATIONAL INCORPORATED; 2000 Purchase Street, Purchase, NY 10577, Amerikas Savienotās Valstis (US)
- (740) **Pārstāvis** Svetlana MAKEJEVA, Intelektuālā īpašuma juridiskā firma LATISS, SIA; Stabu iela 44 - 21, Rīga, LV-1011, Latvija (LV)
- (511) **9** datoru aparatūra un lejujupielādējama programmatūra maksājumu darījumu, banku darījumu un norēķinu karšu pakalpojumu veikšanai un pārvaldīšanai; datoru aparatūra un lejujupielādējama programmatūra rēķinu apmaksas datu elektroniskajai apstrādei un pārraidei; datoru aparatūra un lejujupielādējama programmatūra skaidrās naudas izmaksas pakalpojumu sniegšanai, bankomātu pakalpojumu sniegšanai, darījumu autentificēšanas, maršrutēšanas, autorizēšanas un apmaksas pakalpojumu sniegšanai, krāpšanas atklāšanai un kontrolei, informācijas ārkārtas atkopšanas un šifrēšanas pakalpojumu sniegšanai; telekomunikāciju un elektriskie aparāti un instrumenti, proti, aparāti datu, tostarp skaņas un attēlu, ierakstīšanai, pārraidei un reproducēšanai; grāmatvedības mašīnas; aparatūra finanšu kontu izsekošanai, pārvaldībai un analīzei ar globālo datortīklu starpniecību; datoru aparatūra un lejujupielādējama programmatūra lokālo un teritoriālo datortīklu attīstīšanai, uzturēšanai un izmantošanai; iekārtas atmiņas karšu nolasīšanai un iekārtas datu nolasīšanai no integrētām shēmām un banku kartēm; lejujupielādējamas elektroniskās publikācijas; drukšanas ierīces datu apstrādes sistēmām un finanšu darījumu sistēmām; kodētāji un dekodētāji; modemi; datoru aparatūra un lejujupielādējama programmatūra maksājumu darījumu atvieglošanai ar elektronisko bezvadu tīklu, globālo datortīklu un/vai mobilo sakaru ierīču starpniecību; datoru aparatūra un lejujupielādējama programmatūra šifrēšanas atslēgu, ciparsertifikātu un elektroniskā paraksta izveidošanai; lejujupielādējama datoru programmatūra drošai datu uzglabāšanai un konfidencialas klientu informācijas, kuru izmanto privātpersonas, bankas un finanšu institūcijas, izguvei un pārsūtīšanai; datoru aparatūra un lejujupielādējama programmatūra, kas atvieglo tuvā lauka sakaru (NFC) ierīču un radiofrekvenciālās identificēšanas (RFID) ierīču identificēšanu un autentificēšanu; lejujupielādējama elektroniskā maka datoru programmatūra piekļuves nodrošināšanai mazumtirgotāju kuponiem, vaučeriem, vaučeru kodiem, rabatiem un lojalitātes vai naudas apbalvojumu iegūšanai; lejujupielādējama elektroniskā maka datoru programmatūra, kas nodrošina lietotāju piekļuvi cenu salīdzināšanas informācijai, produktu apskatiem, trešo personu mazumtirdzniecības tīmekļa vietnēm un atlaižu informācijai; lietojumprogrammatūra izmantošanai saistībā ar bezkontakta maksājumu termināļiem ar mērķi ļaut tirgotājiem akceptēt bezkontakta mobilās komercijas darījumus, lojalitātes akreditācijas datu bezkontakta uzrādīšanu un kuponu, rabatu, atlaižu, vaučeru un speciālu piedāvājumu bezkontakta dzēšanu; lejujupielādējama datoru programmatūra kriptovalūtas darījumu pārvaldīšanai un verificēšanai, izmantojot blokķēdes tehnoloģiju; lejujupielādējama datoru programmatūra, kas ģenerē šifrēšanas atslēgas kriptovalūtas saņemšanai un izlietošanai; lejujupielādējama datoru programmatūra, kas tiek izmantota kā kriptovalūtas maks; lejujupielādējama datoru programmatūra blokķēdes balstītai krājumu un piegādes ķēžu vadībai; lejujupielādējama datoru programmatūra, lai piekļūtu, nolasītu un izsekotu informāciju blokķēdes finanšu darījumu jomā; integrētas mikroshēmas izmantošanai mobilajos telefonos un tuvā lauka sakaru (NFC) vai radiofrekvenciālās identificēšanas (RFID) ierīcēs; kodētas magnētiskās kartes un kartes, kas satur integrētas mikroshēmas (viedkartes); kodētas caurlaides kartes; kodētas kartes ar iespiestām hologrammām; maksājumu kartes, banku kartes, kredītkartes, debetkartes, mikroshēmu kartes, nomaksas kartes, uzkrātās vērtības kartes, elektronisko datu nesēju kartes, norēķinu kartes; banku kartes, proti, magnētiski kodētas banku kartes un banku kartes ar magnētisku atmiņu un integrētas shēmas atmiņu; norēķinu karšu nolasītāji; magnētiski kodētu karšu nolasītāji, elektronisko datu nesēju karšu nolasītāji, elektroniskās šifrēšanas ierīces; datoru aparatūra un lejujupielādējama programmatūra, kas paredzēta izmantošanai finanšu pakalpojumu, banku un telekomunikāciju nozarē; lejujupielādējama datoru programmatūra, kas izstrādāta viedkaršu mijiedarbībai ar termināļiem un nolasītājiem; telefonos un citās sakaru ierīcēs iestrādātas mikroshēmas; telesakaru aparatūra; POS darījumu termināļi un datoru programmatūra darījumu informācijas, identifikācijas informācijas un finanšu informācijas pārraidīšanai, attēlošanai un uzglabāšanai, kā arī izmantošanai finanšu pakalpojumu, banku un telekomunikāciju nozarē; radiofrekvenču identificēšanas ierīces (retranslatori); elektroniskie verificēšanas aparāti maksājumu karšu, banku karšu, kredītkaršu, debetkaršu un norēķinu karšu autentificēšanai un verificēšanai; skaidras naudas izsniegšanas aparāti; minēto preču daļas un piederumi konsultāciju sniegšana uzņēmējdarbības jomā; darījumu izpēte; komercinformācijas aģentūru pakalpojumi; preču demonstrēšana plašsaziņas līdzekļos mazumtirdzniecības nolūkiem; cenu salīdzināšanas pakalpojumi; izstāžu organizēšana komerciāliem vai reklāmas nolūkiem; mārketinga konsultāciju pakalpojumi; tirgus izpētes pakalpojumi; maksājuma karšu īpašnieku iepirkšanās paradumu apkopošana, analizēšana, prognozēšana un novērtēšana; preču un pakalpojumu noieta veicināšana trešajām personām ar balvām un prēmijām, kas veidojas kredītkaršu, debetkaršu un norēķinu karšu izmantošanas rezultātā; klientu lojalitātes un balvu programmu darījumu pārvaldīšana; palīdzība komercvadībā, rūpniecības vadībā un uzņēmējdarbības vadībā; uzņēmumu novērtēšana; konsultāciju sniegšana darījumu vadīšanā; kontu pārskatu sagatavošana; grāmatvedības pakalpojumi; pēfījumi darījumu jomā; sabiedrisko attiecību pakalpojumi; datoru datubāzu pārvaldības pakalpojumi; informācijas rādītāju vākšana komerciāliem vai reklāmas nolūkiem, izmantojot blokķēdes tehnoloģiju; koncertu un kultūras pasākumu reklāmas pakalpojumi trešajām personām; reklāmas pakalpojumi transporta nozarei, ceļojumiem, viesnīcām, naktsmītnēm, pārtikas produktiem, sporta un izklaides pasākumiem un ekskursijām; informācijas sniegšana par preču un pakalpojumu pasūtījumu iespējām tiešsaistē ar interneta vai citu datortīklu starpniecību; finanšu dokumentācijas pārvaldība (biroja darbi); informācijas, padomu un konsultāciju sniegšana par minētajiem pakalpojumiem
- 35** konsultāciju sniegšana finanšu jomā; finanšu informācijas sniegšana; finansiāla sponsorēšana; finanšu pakalpojumi, proti, banku pakalpojumi, kredītkaršu pakalpojumi, debetkaršu pakalpojumi, maksājumu karšu pakalpojumi, nomaksas karšu pakalpojumi, priekšapmaksas karšu pakalpojumi, kas tiek piedāvāti ar uzkrātās vērtības karšu palīdzību, elektroniskie kredītu un debetu darījumi, rēķinu apmaksas un izrakstīšanas pakalpojumi, skaidras naudas izmaksa, čeku verificācija, skaidras naudas izsniegšana pret čeku, piekļuves nodrošināšana noguldījumiem un bankomātu pakalpojumi, darījumu autorizēšanas un apmaksas pakalpojumi, darījumu salīdzināšana, skaidrās naudas pārvaldīšana, konsolidēto fondu norēķini, konsolidēto strīdu risināšana, naudas līdzekļu kustības pakalpojumi norēķinu karšu jomā, elektronisko maksājumu apstrādes pakalpojumi, maksājumu darījumu autentificēšanas un verificēšanas pakalpojumi; elektroniskā naudas līdzekļu pārskaitšana un valūtas maiņas pakalpojumi; kriptovalūtas
- 36** konsultāciju sniegšana finanšu jomā; finanšu informācijas sniegšana; finansiāla sponsorēšana; finanšu pakalpojumi, proti, banku pakalpojumi, kredītkaršu pakalpojumi, debetkaršu pakalpojumi, maksājumu karšu pakalpojumi, nomaksas karšu pakalpojumi, priekšapmaksas karšu pakalpojumi, kas tiek piedāvāti ar uzkrātās vērtības karšu palīdzību, elektroniskie kredītu un debetu darījumi, rēķinu apmaksas un izrakstīšanas pakalpojumi, skaidras naudas izmaksa, čeku verificācija, skaidras naudas izsniegšana pret čeku, piekļuves nodrošināšana noguldījumiem un bankomātu pakalpojumi, darījumu autorizēšanas un apmaksas pakalpojumi, darījumu salīdzināšana, skaidrās naudas pārvaldīšana, konsolidēto fondu norēķini, konsolidēto strīdu risināšana, naudas līdzekļu kustības pakalpojumi norēķinu karšu jomā, elektronisko maksājumu apstrādes pakalpojumi, maksājumu darījumu autentificēšanas un verificēšanas pakalpojumi; elektroniskā naudas līdzekļu pārskaitšana un valūtas maiņas pakalpojumi; kriptovalūtas

maksājumu apstrādes pakalpojumi; kriptovalūtas maiņas pakalpojumi, izmantojot blokķēdes tehnoloģiju; finanšu informācijas sniegšana kriptovalūtas jomā; finansiālas novērtēšanas un risku pārvaldības pakalpojumi trešajām personām patēriņa kredītu jomā; finanšu informācijas izplatīšana ar globālo datortīklu starpniecību; finanšu analīze un konsultāciju sniegšana; karšu īpašnieku finanšu darījumu apstrāde ar bankomātu starpniecību; finanšu dokumentācijas uzturēšana; elektronisko maku ar uzkrāto vērtību pakalpojumi; elektroniskie banku pakalpojumi ar globālo datortīklu starpniecību; tīrvērtes pakalpojumi; nekustamā īpašuma pakalpojumi; nekustamā īpašuma vērtēšana; nekustamā īpašuma investīciju pārvaldība; nekustamā īpašuma investīciju pakalpojumi; nekustamā īpašuma apdrošināšanas pakalpojumi; nekustamā īpašuma finansēšana; starpniecības pakalpojumi nekustamā īpašuma jomā; nekustamā īpašuma finansiāla novērtēšana; nekustamā īpašuma aģentūru pakalpojumi; nekustamā īpašuma novērtēšana; nekustamā īpašuma pārvaldība; finanšu darījumu pārvaldība nekustamā īpašuma jomā; nekustamā īpašuma aizdevumu izsniegšana; finansēšanas pakalpojumi nekustamā īpašuma būvniecības jomā; finansiālas starpniecības pakalpojumi nekustamā īpašuma jomā; kapitāla ieguldīšana nekustamajā īpašumā; investēšanas pakalpojumi komerciālajos īpašumos; finanšu pakalpojumi saistībā ar nekustamā īpašuma iegādi; finanšu pakalpojumi saistībā ar nekustamā īpašuma pārdošanu; nekustamā īpašuma iznomāšana; nekustamā īpašuma pārvaldes pakalpojumi; nekustamā īpašuma portfeļu pārvaldība; hipotēku finansēšana un aktīvu vērtspapīrošana; konsultāciju sniegšana norēķinu risinājumu, banku pakalpojumu, kredītkaršu, debetkaršu un norēķinu karšu jautājumos; kredītkaršu, debetkaršu un norēķinu karšu pakalpojumi, kas tiek sniegti tiešsaistē vai ar mobilajiem telesakaru līdzekļiem, lai ļautu karšu īpašniekiem iegādāties preces vai pakalpojumus; informācijas, padomu un konsultāciju sniegšana par minētajiem pakalpojumiem

un šifrēšanas pakalpojumu sniegšanai; telekomunikāciju un elektriskie aparāti un instrumenti, proti, aparāti datu, tostarp skaņas un attēlu, ierakstīšanai, pārraidei un reproducēšanai; grāmatvedības mašīnas; aparātūra finanšu kontu izsekošanai, pārvaldībai un analīzei ar globālo datortīklu starpniecību; datoru aparātūra un lejupielādējama programmatūra lokālo un teritoriālo datortīklu attīstīšanai, uzturēšanai un izmantošanai; iekārtas atmiņas karšu nolasīšanai un iekārtas datu nolasīšanai no integrētām shēmām un banku kartēm; lejupielādējamas elektroniskās publikācijas; drukāšanas ierīces datu apstrādes sistēmām un finanšu darījumu sistēmām; kodētāji un dekodētāji; modemi; datoru aparātūra un lejupielādējama programmatūra maksājumu darījumu atvieglošanai ar elektronisko bezvadu tīklu, globālo datortīklu un/vai mobilu sakaru ierīču starpniecību; datoru aparātūra un lejupielādējama programmatūra šifrēšanas atslēgu, ciparsertifikātu un elektroniskā paraksta izveidošanai; lejupielādējama datoru programmatūra drošai datu uzglabāšanai un konfidencialas klientu informācijas, kuru izmanto privātpersonas, bankas un finanšu institūcijas, izguvei un pārsūtīšanai; datoru aparātūra un lejupielādējama programmatūra, kas atvieglo tuvā lauka sakaru (NFC) ierīču un radiofrekvenciālās identifikācijas (RFID) ierīču identifikāciju un autentifikāciju; lejupielādējama elektroniskā maku datoru programmatūra piekļuves nodrošināšanai mazumtirgotāju kuponiem, vaučeriem, vaučeru kodiem, rabatēm un lojalitātes vai naudas apbalvojumu iegūšanai; lejupielādējama elektroniskā maku datoru programmatūra, kas nodrošina lietotāju piekļuvi cenu salīdzināšanas informācijai, produktu apskatiem, trešo personu mazumtirdzniecības tīmekļa vietnēm un atlaižu informācijai; lietojumprogrammatūra izmantošanai saistībā ar bezkontakta maksājumu termināļiem ar mērķi ļaut tirgotājiem akceptēt bezkontakta mobilās komercijas darījumus, lojalitātes akreditācijas datu bezkontakta uzrādīšanu un kuponu, rabatu, atlaižu, vaučeru un speciālu piedāvājumu bezkontakta dzēšanu; lejupielādējama datoru programmatūra kriptovalūtas darījumu pārvaldīšanai un verificēšanai, izmantojot blokķēdes tehnoloģiju; lejupielādējama datoru programmatūra, kas ģenerē šifrēšanas atslēgas kriptovalūtas saņemšanai un izlietošanai; lejupielādējama datoru programmatūra, kas tiek izmantota kā kriptovalūtas maks; lejupielādējama datoru programmatūra blokķēdes balstītai krājumu un piegādes ķēžu vadībai; lejupielādējama datoru programmatūra, lai piekļūtu, nolasītu un izsekotu informāciju blokķēdes finanšu darījumu jomā; integrētas mikrohēmas izmantošanai mobilajos telefonos un tuvā lauka sakaru (NFC) vai radiofrekvenciālās identifikācijas (RFID) ierīcēs; kodētas magnētiskās kartes un kartes, kas satur integrētas mikrohēmas (viedkartes); kodētas caurlaides kartes; kodētas kartes ar iespīestām hologrammām; maksājumu kartes, banku kartes, kredītkartes, debetkartes, mikrohēmu kartes, nomaksas kartes, uzkrātās vērtības kartes, elektronisko datu nesēju kartes, norēķinu kartes; banku kartes, proti, magnētiski kodētas banku kartes un banku kartes ar magnētisku atmiņu un integrētas shēmas atmiņu; norēķinu karšu nolasītāji; magnētiski kodētu karšu nolasītāji, elektronisko datu nesēju karšu nolasītāji, elektroniskās šifrēšanas ierīces; datoru aparātūra un lejupielādējama programmatūra, kas paredzēta izmantošanai finanšu pakalpojumā, banku un telekomunikāciju nozarē; lejupielādējama datoru programmatūra, kas izstrādāta viedkaršu mijiedarbībai ar termināļiem un nolasītājiem; telefonos un citās sakaru ierīcēs iestrādātas mikrohēmas; telesakaru aparātūra; POS darījumu termināļi un datoru programmatūra darījumu informācijas, identifikācijas informācijas un finanšu informācijas pārraidīšanai, attēlošanai un uzglabāšanai, kā arī izmantošanai finanšu

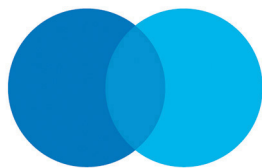
(111) **Reģ. Nr.** M 77 938(151) **Reģ. dat.** 20.08.2022(210) **Pieteik. Nr.** M-21-1225(220) **Pieteik. dat.** 24.11.2021(531) **CFE ind.** 26.1.6; 29.1.13(550) **Figurāla zīme**<http://databases.lrpv.gov.lv/trademark/M-21-1225>(591) **Krāsu salikums** zils, tumši zils, gaiši zils(732) **Īpašn.** MASTERCARD INTERNATIONAL INCORPORATED; 2000 Purchase Street, Purchase, NY 10577, Amerikas Savienotās Valstis (US)(740) **Pārstāvis** Svetlana MAKEJEVA, Intelektuālā īpašuma juridiskā firma LATISS, SIA; Stabu iela 44 - 21, Rīga, LV-1011, Latvija (LV)

(511) **9** datoru aparātūra un lejupielādējama programmatūra maksājumu darījumu, banku darījumu un norēķinu karšu pakalpojumu veikšanai un pārvaldīšanai; datoru aparātūra un lejupielādējama programmatūra rēķinu apmaksas datu elektroniskajai apstrādei un pārraidei; datoru aparātūra un lejupielādējama programmatūra skaidrās naudas izmaksas pakalpojumu sniegšanai, bankomātu pakalpojumu sniegšanai, darījumu autentifikācijas, maršrutēšanas, autorizēšanas un apmaksas pakalpojumu sniegšanai, krāpšanas atklāšanai un kontrolei, informācijas ārkārtas atkopsēšanas

36 pakalpojumu, banku un telekomunikāciju nozarē; radiofrekvenču identificēšanas ierīces (retranslatori); elektroniskie verifikācijas aparāti maksājumu karšu, banku karšu, kredītkaršu, debetkaršu un norēķinu karšu autentificēšanai un verificēšanai; skaidras naudas izsniegšanas aparāti; minēto preču daļas un piederumi konsultāciju sniegšana finanšu jomā; finanšu informācijas sniegšana; finansiāla sponsorēšana; finanšu pakalpojumi, proti, banku pakalpojumi, kredītkaršu pakalpojumi, debetkaršu pakalpojumi, maksājumu karšu pakalpojumi, nomaksas karšu pakalpojumi, priekšapmaksas karšu pakalpojumi, kas tiek piedāvāti ar uzkrātās vērtības karšu palīdzību, elektroniskie kredītu un debetu darījumi, rēķinu apmaksas un izrakstīšanas pakalpojumi, skaidras naudas izmaksa, čeku verifikācija, skaidras naudas izsniegšana pret čeku, piekļuves nodrošināšana noguldījumiem un bankomātu pakalpojumi, darījumu autorizēšanas un apmaksas pakalpojumi, darījumu salīdzināšana, skaidrās naudas pārvaldīšana, konsolidēto fondu norēķini, konsolidēto strīdu risināšana, naudas līdzekļu kustības pakalpojumi norēķinu karšu jomā, elektronisko maksājumu apstrādes pakalpojumi, maksājumu darījumu autentificēšanas un verificēšanas pakalpojumi; elektroniskā naudas līdzekļu pārskaitīšana un valūtas maiņas pakalpojumi; kriptovalūtas maksājumu apstrādes pakalpojumi; kriptovalūtas maiņas pakalpojumi, izmantojot blokķēdes tehnoloģiju; finanšu informācijas sniegšana kriptovalūtas jomā; finansiālas novērtēšanas un risku pārvaldības pakalpojumi trešajām personām patēriņa kredītu jomā; finanšu informācijas izplatīšana ar globālo datortīklu starpniecību; finanšu analīze un konsultāciju sniegšana; karšu īpašnieku finanšu darījumu apstrāde ar bankomātu starpniecību; finanšu dokumentācijas uzturēšana; elektronisko maku ar uzkrāto vērtību pakalpojumi; elektroniskie banku pakalpojumi ar globālo datortīklu starpniecību; tīrvērtes pakalpojumi; nekustamā īpašuma pakalpojumi; nekustamā īpašuma vērtēšana; nekustamā īpašuma investīciju pārvaldība; nekustamā īpašuma investīciju pakalpojumi; nekustamā īpašuma apdrošināšanas pakalpojumi; nekustamā īpašuma finansēšana; starpniecības pakalpojumi nekustamā īpašuma jomā; nekustamā īpašuma finansiāla novērtēšana; nekustamā īpašuma aģentūru pakalpojumi; nekustamā īpašuma novērtēšana; nekustamā īpašuma pārvaldība; finanšu darījumu pārvaldība nekustamā īpašuma jomā; nekustamā īpašuma aizdevumu izsniegšana; finansēšanas pakalpojumi nekustamā īpašuma būvniecības jomā; finansiālās starpniecības pakalpojumi nekustamā īpašuma jomā; kapitāla ieguldīšana nekustamajā īpašumā; investēšanas pakalpojumi komerciālajos īpašumos; finanšu pakalpojumi saistībā ar nekustamā īpašuma iegādi; finanšu pakalpojumi saistībā ar nekustamā īpašuma pārdošanu; nekustamā īpašuma iznomāšana; nekustamā īpašuma pārvaldes pakalpojumi; nekustamā īpašuma portfeļu pārvaldība; hipotēku finansēšana un aktīvu vērtspapīrošana; konsultāciju sniegšana norēķinu risinājumu, banku pakalpojumu, kredītkaršu, debetkaršu un norēķinu karšu jautājumos; informācijas, padomu un konsultāciju sniegšana par minētajiem pakalpojumiem

(111) **Reģ. Nr.** M 77 939 (151) **Reģ. dat.** 20.08.2022  
 (210) **Pieteik. Nr.** M-22-23 (220) **Pieteik. dat.** 11.01.2022  
 (531) **CFE ind.** 26.4.2; 26.4.5; 26.11.3; 27.5.9; 27.5.10; 29.1.13



(550) **Figurāla zīme**  
<http://databases.lrpv.gov.lv/trademark/M-22-23>  
 (591) **Krāsu salikums** sarkans, melns, pelēks  
 (732) **Īpašn.** LINDA-1, SIA; Sabiles iela 2, Kandava, Tukuma nov., LV-3120, Latvija (LV)  
 (511) **4** kokogles kurināšanai  
**6** malkas statīvi no metāla; karogu turētāji no metāla  
**9** termometri, ne medicīniskiem nolūkiem  
**11** kūpinātavas; kūpinātavas ar jumtiņu un plauktu; kūpinātavas ar restēm; portatīvās kūpinātavas; dārza grili; grili ar resti un vāku; grili ar vāku un plauktiem; grila vāki; apaļie grili; vertikālie grili; grili ar plauktiem, restēm un vāku; trijkāji ugunscura pamatnēm; ugunscura pamatnes ar piekarināmu katlu; plītis; krāsnis, izņemot krāsnis laboratorijas nolūkiem; skaidu kastes kūpinātavām; tauku vannas kūpinātavām; skaidu kastes ar stieni galos kūpinātavām; lielle grili ar rīteniem un vāku; nerūsējoša tērauda restes krāsnīm, kūpinātavām, griliem un plītim; restes grilam; restes grilam ar vāku; restes grilam ar vāku un plauktiem; restes kūpinātavām; restes kūpinātavām ar rāmi  
**21** metāla iesmi ēdiena gatavošanai uz grila; birstes grila tīrīšanai

(111) **Reģ. Nr.** M 77 940 (151) **Reģ. dat.** 20.08.2022  
 (210) **Pieteik. Nr.** M-22-65 (220) **Pieteik. dat.** 24.01.2022  
 (531) **CFE ind.** 26.13.25; 27.5.1; 29.1.12



(550) **Figurāla zīme**  
<http://databases.lrpv.gov.lv/trademark/M-22-65>  
 (591) **Krāsu salikums** violets, melns  
 (732) **Īpašn.** CITADELE BANKA, AS; Republikas laukums 2A, Rīga, LV-1010, Latvija (LV)  
 (511) **36** apdrošināšana; finanšu lietas; darījumi ar naudu; nekustamā īpašuma lietas; finanšu un banku pakalpojumi, tostarp kontu atvēršanas un apkalpošanas pakalpojumi; noguldījumu un citu atmaksājamo līdzekļu piesaistīšanas pakalpojumi; kredītēšanas pakalpojumi, tostarp tirdzniecības finansēšanas un patēriņa kredītēšanas pakalpojumi; finanšu lizinga un faktoringa pakalpojumi; maksājumu pakalpojumi, tostarp pārskaitījumu veikšanas un skaidras naudas darījumu pakalpojumi, arī skaidras naudas izmaksas pakalpojumi, izmantojot POS termināļus, un skaidras naudas iemaksas un izmaksas pakalpojumi, izmantojot bankomātus; maksājumu karšu un citu maksāšanas līdzekļu izsniegšanas un apkalpošanas pakalpojumi; valūtas maiņas pakalpojumi; ar maksājumu pakalpojumu sniegšanu nesaistītu bezskaidras naudas maksāšanas līdzekļu emitēšanas un apkalpošanas pakalpojumi; darījumu veikšana savā vai klienta vārdā ar valūtu vai finanšu instrumentiem, vai investīciju zeltu, arī ar naudas tirgus instrumentiem, finanšu nākotnes un iespējas līgumiem, valūtu kursu un procentu likmju instrumentiem

un pārveidamam vērtspapīriem; uzticības operācijas (trasts); ieguldījumu pakalpojumu un ieguldījumu blakuspakalpojumu sniegšana; kapitāla pārveidumu pakalpojumi, kapitāla nodrošināšanas, klientu portfeļu pārvaldīšanas pakalpojumi; vērtspapīru emitēšanas un glabāšanas pakalpojumi; garantiju pakalpojumi, tostarp galvojumu un citu tādu saistību aktu izsniegšanas pakalpojumi, ar kuriem uzņemas pienākumu atbildēt kreditoriem par trešo personu parādiem; vērtību glabāšana; konsultāciju sniegšana klientiem finansiāla rakstura jautājumos; tādas informācijas sniegšana, kas saistīta ar klientu parādu saistību kārtošanu; elektroniskās naudas emisijas pakalpojumi; elektroniskie banku un finanšu pakalpojumi, tostarp norēķinu veikšana ar globālā datortīkla palīdzību, arī telefonbankas pakalpojumi un faksa norēķinu pakalpojumi; kredītinformācijas pakalpojumi; fondu pārvaldīšanas pakalpojumi; apdrošināšanas starpniecības pakalpojumi

(111) **Reģ. Nr.** M 77 941(151) **Reģ. dat.** 20.08.2022(210) **Pieteik. Nr.** M-22-74(220) **Pieteik. dat.** 26.01.2022

## MODIVO

(550) **Vārdiska zīme**(732) **Īpašn.** MODIVO SPÓŁKA AKCYJNA; ul. Nowy Kisielin - Nowa 9, Zielona Góra, 66-002, Polija (PL)(740) **Pārstāvis** Mārtiņš GAILIS, Zvērinātu advokātu birojs "ELLEX KĻAVIŅŠ"; Krišjāņa Valdemāra iela 62, Rīga, LV-1013, Latvija (LV)

(511) **35** izsoļu rīkošana internetā; izsoļu nodrošināšana tiešsaistē; izsoļu pakalpojumi tiešsaistē ar interneta starpniecību; preču pasūtījumu, kas tiek veikti ar pasta starpniecību, administratīvā apstrāde; datorizēti pasūtīšanas pakalpojumi tiešsaistē attiecībā uz šādām precēm: kosmētikas un skaistumkopšanas līdzekļi, apģērbi un aksesuāri, apavi, somas, tīrīšanas līdzekļi, smaržvielas, higiēnas līdzekļi cilvēkam, tīrīšanas rīki, rokassomas, juvelierizstrādājumi, viedpulksteņi, ceļasomas, lietussargi, skaistumkopšanas piederumi, čemodāni; datorizēta datu apstrāde; informācijas apkopošana datoru datubāzēs; importa-eksporta aģentūru pakalpojumi; mazumtirdzniecības un vairumtirdzniecības pakalpojumi, arī ar interneta starpniecību attiecībā uz šādām precēm: kosmētikas un skaistumkopšanas līdzekļi, apģērbi un to aksesuāri, apavi, somas, tīrīšanas līdzekļi, smaržvielas, higiēnas līdzekļi cilvēkam, tīrīšanas rīki, rokassomas, juvelierizstrādājumi, viedpulksteņi, ceļasomas, lietussargi, skaistumkopšanas piederumi, čemodāni; elektroniskās komercijas veicināšanas pasākumu nodrošināšana; informācijas nodrošināšana par produktiem reklāmas un tirdzniecības nolūkos, izmantojot telekomunikāciju tīklus; informācijas sniegšana preču noieta veicināšanai; kosmētisko līdzekļu, apģērbu un to piederumu reklāmas pakalpojumi ar pasta starpniecību; tiešsaistes tirgus nodrošināšana preču un pakalpojumu pārdevējiem un pircējiem; pakalpojumi pircēju lojalitātes, motivēšanas un bonusu programmu jomā; klientu grupām paredzēti pakalpojumi komerciāliem, pārdošanas veicināšanas un/vai reklāmas nolūkiem; tirgvedības pakalpojumi; preču un pakalpojumu noieta veicināšana trešajām personām, izmantojot patērētāju lojalitātes kartes; tirgus izpētes pakalpojumi klientu lojalitātes veicināšanai; preču un pakalpojumu noieta veicināšana trešajām personām, izmantojot klientu priekšrocību programmas; patērētāju lojalitātes programmu pakalpojumi; lojalitātes karšu apstrādes un administrēšanas pakalpojumi; patērētāju lojalitātes programmu pārvaldīšana; klientu lojalitātes balvu programmu administrēšanas pakalpojumi; preču

pārdošanas veicināšana, izmantojot klientu lojalitātes programmas; konsultāciju sniegšana par klientu lojalitātes programmām; klientu lojalitātes programmu organizēšana un vadīšana; klientu lojalitātes programmu administrēšana, kas ietver atlaides un stimulus pārdošanas veicināšanai; klientu lojalitātes stimulēšanas programmu, kuru ietvaros tiek izplatītas klientu kartes un uzlīmes, pārvaldīšana; pircēju lojalitātes motivēšanas un veicināšanas programmu vadība; klientu lojalitātes programmu organizēšana, vadība un uzraudzība; uzņēmumu motivācijas un lojalitātes programmu organizēšana un vadība, ar mērķi uzlabot ieņēmumus, peļņu, preču noieta un efektivitāti

**38** piekļuves nodrošināšana elektroniskās tirdzniecības tīmekļa vietnēm un portāliem ar datortīklu starpniecību; tiešsaistes forumu darbības nodrošināšana; ziņojumu elektroniska apmaiņa ar sociālo tīklu tērētāvu un interneta forumu starpniecību; datorizēta ziņojumu sūtīšana internetā; lietotāju piekļuves nodrošināšana datorprogrammām ar datortīklu starpniecību; piekļuves nodrošināšana informācijai internetā; teleskaru pakalpojumi, kas tiek nodrošināti ar interneta platformu un portālu starpniecību; piekļuves nodrošināšana elektroniskās tirdzniecības platformām internetā; elektroniskās komercijas platformas pieslēguma nodrošināšana

(111) **Reģ. Nr.** M 77 942(151) **Reģ. dat.** 20.08.2022(210) **Pieteik. Nr.** M-22-75(220) **Pieteik. dat.** 26.01.2022(531) **CFE ind.** 27.5.1; 27.5.17

# MODIVO

(550) **Figurāla zīme**<http://databases.lrpv.gov.lv/trademark/M-22-75>(732) **Īpašn.** MODIVO SPÓŁKA AKCYJNA; ul. Nowy Kisielin - Nowa 9, Zielona Góra, 66-002, Polija (PL)(740) **Pārstāvis** Mārtiņš GAILIS, Zvērinātu advokātu birojs "ELLEX KĻAVIŅŠ"; Krišjāņa Valdemāra iela 62, Rīga, LV-1013, Latvija (LV)

(511) **35** izsoļu rīkošana internetā; izsoļu nodrošināšana tiešsaistē; izsoļu pakalpojumi tiešsaistē ar interneta starpniecību; preču pasūtījumu, kas tiek veikti ar pasta starpniecību, administratīvā apstrāde; datorizēti pasūtīšanas pakalpojumi tiešsaistē attiecībā uz šādām precēm: kosmētikas un skaistumkopšanas līdzekļi, apģērbi un aksesuāri, apavi, somas, tīrīšanas līdzekļi, smaržvielas, higiēnas līdzekļi cilvēkam, tīrīšanas rīki, rokassomas, juvelierizstrādājumi, viedpulksteņi, ceļasomas, lietussargi, skaistumkopšanas piederumi, čemodāni; datorizēta datu apstrāde; informācijas apkopošana datoru datubāzēs; importa-eksporta aģentūru pakalpojumi; mazumtirdzniecības un vairumtirdzniecības pakalpojumi, arī ar interneta starpniecību attiecībā uz šādām precēm: kosmētikas un skaistumkopšanas līdzekļi, apģērbi un to aksesuāri, apavi, somas, tīrīšanas līdzekļi, smaržvielas, higiēnas līdzekļi cilvēkam, tīrīšanas rīki, rokassomas, juvelierizstrādājumi, viedpulksteņi, ceļasomas, lietussargi, skaistumkopšanas piederumi, čemodāni; elektroniskās komercijas veicināšanas pasākumu nodrošināšana; informācijas nodrošināšana par produktiem reklāmas un tirdzniecības nolūkos, izmantojot telekomunikāciju tīklus; informācijas sniegšana preču noieta veicināšanai; kosmētisko līdzekļu, apģērbu un to piederumu reklāmas pakalpojumi ar pasta starpniecību; tiešsaistes tirgus nodrošināšana preču un pakalpojumu pārdevējiem un pircējiem; pakalpojumi pircēju lojalitātes, motivēšanas un bonusu

programmu jomā; klientu grupām paredzēti pakalpojumi komerciāliem, pārdošanas veicināšanas un/vai reklāmas nolūkiem; tirgvedības pakalpojumi; preču un pakalpojumu noieta veicināšana trešajām personām, izmantojot patērētāju lojalitātes kartes; tirgus izpētes pakalpojumi klientu lojalitātes veicināšanai; preču un pakalpojumu noieta veicināšana trešajām personām, izmantojot klientu priekšrocību programmas; patērētāju lojalitātes programmu pakalpojumi; lojalitātes karšu apstrādes un administrēšanas pakalpojumi; patērētāju lojalitātes programmu pārvaldīšana; klientu lojalitātes balvu programmu administrēšanas pakalpojumi; preču pārdošanas veicināšana, izmantojot klientu lojalitātes programmas; konsultāciju sniegšana par klientu lojalitātes programmām; klientu lojalitātes programmu organizēšana un vadība; klientu lojalitātes programmu administrēšana, kas ietver atlaides un stimulus pārdošanas veicināšanai; klientu lojalitātes stimulēšanas programmu, kuru ietvaros tiek izplatītas klientu kartes un uzlīmes, pārvaldīšana; pircēju lojalitātes motivēšanas un veicināšanas programmu vadība; klientu lojalitātes programmu organizēšana, vadība un uzraudzība; uzņēmumu motivācijas un lojalitātes programmu organizēšana un vadība, ar mērķi uzlabot ieņēmumus, peļņu, preču noieta un efektivitāti

- 38** piekļuves nodrošināšana elektroniskās tirdzniecības tīmekļa vietnēm un portāliem ar datortīklu starpniecību; tiešsaistes forumu darbības nodrošināšana; ziņojumu elektroniska apmaiņa ar sociālo tīklu tērētāvu un interneta forumu starpniecību; datorizēta ziņojumu sūtīšana internetā; lietotāju piekļuves nodrošināšana datorprogrammām ar datortīklu starpniecību; piekļuves nodrošināšana informācijai internetā; telesakaru pakalpojumi, kas tiek nodrošināti ar interneta platformu un portālu starpniecību; piekļuves nodrošināšana elektroniskās tirdzniecības platformām internetā; elektroniskās komercijas platformas pieslēguma nodrošināšana

(111) **Reģ. Nr.** M 77 943  
(210) **Pieteik. Nr.** M-22-80

(151) **Reģ. dat.** 20.08.2022  
(220) **Pieteik. dat.** 27.01.2022

## DeskTime

(550) **Vārdiska zīme**

(732) **Īpašn.** DESKTIME, SIA; Ziedleju iela 6, Mārupe, Mārupes pag., Mārupes nov., LV-2167, Latvija (LV)

(511) **9** ierakstīta un lejupielādējama programmatūra; lejupielādējamas datorprogrammas; laika reģistrēšanas iekārtas; lietojumprogrammatūra mākoņdatošanas pakalpojumiem; ierakstīta un lejupielādējama programmatūra uzņēmējdarbības vadīšanai; ierakstīta un lejupielādējama lietojumprogrammatūra; ierakstīta un lejupielādējama datoru programmatūra; datoru programmatūra mākoņdatošanai; ierakstīta un lejupielādējama datoru lietojumprogrammatūra; ierakstīta un lejupielādējama datoru programmatūra datoru sistēmu uzraudzībai; datori un datoru aparatūra; datu uzskaites iekārtas; ierakstīta un lejupielādējama programmatūra darbaspēka pārvaldībai; ierakstīta un lejupielādējama programmatūra darbplūsmas pārvaldības sistēmām; ierakstīta un lejupielādējama programmatūra dokumentu pārvaldībai; ierakstīta un lejupielādējama programmatūra finanšu pārvaldībai; ierakstīta un lejupielādējama programmatūra datu analītikai; iekārtas attālinātai pāraudzībai

- 35** datorizēti atbalsta, pārvaldības un biroju administratīvie pakalpojumi uzņēmējdarbībai; uzņēmējdarbības procesa vadība; profesionālo konsultāciju sniegšana uzņēmējdarbības vadībā; pētījumi darījumu jomā; atbalsta un konsultāciju sniegšana uzņēmējdarbības vadības un organizēšanas jomā; atbalsta pakalpojumi

komercuzņēmumu vadības jomā; uzņēmējdarbības organizēšanas un vadības konsultāciju sniegšana personālvadības jomā; konsultāciju sniegšana uzņēmējdarbības vadības attīstībai; uzņēmējdarbības stratēģijas izstrādes pakalpojumi; konsultāciju sniegšana personālvadības un nodarbinātības jomā; cilvēkresursu vadības un personāla atlases pakalpojumi; personālvadība; uzņēmējdarbības vadības organizācija; motivācijas un lojalitātes programmu organizēšana un vadība uzņēmumiem; uzņēmējdarbības vadības pakalpojumi; uzņēmējdarbības vadības analīze; konsultāciju sniegšana par uzņēmumu organizēšanu un vadību; informācijas sniegšana par uzņēmējdarbības vadību; reklāma; tirgvedības pakalpojumi; grāmatvedības un uzskaites pakalpojumi; darbinieku uzskaites pakalpojumi; uzņēmējdarbības un tirdzniecības atskaišu un informācijas sagatavošana un apkopošana; konsultāciju sniegšana nodokļu grāmatvedības jomā; atbalsta sniegšana darbiniekiem uzņēmējdarbības jautājumos; uzņēmējdarbības informācijas analīze

- 42** programmatūra kā pakalpojums (SaaS); programmatūras pielāgošana pēc individuāla pasūtījuma; datorprogrammēšanas pakalpojumi; datoru programmatūras uzturēšanas pakalpojumi; zinātniskie tehnoloģiskie mērīšanas pakalpojumi; tehniskie mērīšanas pakalpojumi; mērīšanas un testēšanas metožu izstrāde; mērīšanas sistēmu projektēšana; lietojumprogrammu pakalpojumu sniedzēja pakalpojumi (ASP); datoru programmatūras instalēšana; datoru programmatūras integrēšana; datorprogrammu atskaišu sagatavošana; attālinātā datorsistēmu uzraudzība

(111) **Reģ. Nr.** M 77 944

(151) **Reģ. dat.** 20.08.2022

(210) **Pieteik. Nr.** M-22-150

(220) **Pieteik. dat.** 22.02.2022

(531) **CFE ind.** 21.1.13; 25.7.2; 26.1.3; 26.1.16; 27.5.1; 27.5.15; 29.1.14



(550) **Figurāla zīme**

<http://databases.lrv.gov.lv/trademark/M-22-150>

(591) **Krāsu salikums** tumši brūns, brūns, gaiši brūns, bēšs

(732) **Īpašn.** DOMUS ANGĀRI, SIA; "Meži", Mārupes pag., Mārupes nov., LV-2166, Latvija (LV)

(511) **6** būvkonstrukcijas no metāla; konstrukciju materiāli no metāla

(111) **Reģ. Nr.** M 77 945

(151) **Reģ. dat.** 20.08.2022

(210) **Pieteik. Nr.** M-22-235

(220) **Pieteik. dat.** 24.03.2022

## PRO BRO Express automazgātuve

(550) **Vārdiska zīme**

(732) **Īpašn.** PRO BRO GROUP, UAB; Laisvės pr. 77B, Vilnius, LT-06122, Lietuva (LT)

(740) **Pārstāvis** Inese LEIMANE, PĒTERSONA PATENTS - AAA LAW; Citadeles iela 12, Rīga, LV-1010, Latvija (LV)

(511) **37** transportlīdzekļu mazgāšana; transportlīdzekļu remonts un tehniskā apkope; transportlīdzekļu iekšpusē un ārpusē krāsošana; transportlīdzekļu dezinfekcija; transportlīdzekļu ķīmiskā tīrīšana; ēku iekšējai tīrīšana; ēku ārējo virsmu tīrīšana; riepu protektoru atjaunošana;

logu tīrīšana; transportlīdzekļu pulēšana; apģērbu tīrīšana; tīrīšanas iekārtu iznomāšana; transportlīdzekļu pretkorozijas apstrāde; nolietotu vai daļēji iznīcinātu mehānismu un mašīnu atjaunošana; apsardzes signalizācijas ierīču uzstādīšana un remonts; riepu balansēšana; nolietotu vai daļēji iznīcinātu dzinēju pārbūve; transportlīdzekļu uzpildes un tehniskās apkopes staciju pakalpojumi; transportlīdzekļu eļļošana

- (111) **Reģ. Nr.** M 77 946 (151) **Reģ. dat.** 20.08.2022  
 (210) **Pieteik. Nr.** M-22-261 (220) **Pieteik. dat.** 01.04.2022  
 (531) **CFE ind.** 26.11.1; 26.11.9; 27.5.1; 27.5.10; 27.5.15; 27.7.12; 27.7.21



**MISIJA  
NULLE**

VESELĪBA UN DROŠĪBA  
SĀKAS AR MUMS

- (550) **Figurāla zīme**  
<http://databases.lrv.gov.lv/trademark/M-22-261>  
 (732) **Īpašn.** SCHWENK LATVIJA, SIA; Lielirbes iela 17A - 28, Rīga, LV-1046, Latvija (LV)  
 (740) **Pārstāvis** Agnese GERHARDE, Zvērinātu advokātu birojs "COBALT"; Marijas iela 13 k-2, Rīga, LV-1050, Latvija (LV)  
 (511) **41** mācību un izglītības pakalpojumi; apmācības un izglītības pakalpojumu nodrošināšana; mācību programmu veidošana; sanāksmju un konferenču rīkošana; lekciju organizēšana; semināru organizēšana un vadīšana; apmācības pakalpojumi veselības un drošības jomā; izglītojošu tekstu izdošana; tekstu, izņemot reklāmas tekstus, publicēšana; reportāžu sagatavošana  
**45** konsultāciju sniegšana darba drošības noteikumu jautājumos; konsultāciju sniegšana darbinieku drošības jomā; informācijas sniegšana fiziskās drošības jautājumos darba vietās

- (111) **Reģ. Nr.** M 77 947 (151) **Reģ. dat.** 20.08.2022  
 (210) **Pieteik. Nr.** M-22-286 (220) **Pieteik. dat.** 11.04.2022

## LĪDERE

- (550) **Vārdiska zīme**  
 (732) **Īpašn.** LĪDERE, Biedrība; Graudu iela 68, Rīga, LV-1058, Latvija (LV)  
 (740) **Pārstāvis** Kristīne VIĻČINA, PĒTERSONA PATENTS - AAA LAW; Citadeles iela 12, Rīga, LV-1010, Latvija (LV)  
 (511) **41** izglītība; apmācība; izklaides pakalpojumi; kultūras pasākumu rīkošana; konferenču organizēšana un vadīšana; mentoringa programmu veidošana, organizēšana un vadīšana; meistarklašu organizēšana un vadīšana (apmācība); semināru organizēšana un vadīšana; personiskās izaugsmes apmācība (koučings); izglītības forumu organizēšana un vadīšana; pieredzes apmaiņas pasākumu rīkošana izglītības jomā; informācijas un konsultāciju sniegšana par minētajiem pakalpojumiem

- (111) **Reģ. Nr.** M 77 948 (151) **Reģ. dat.** 20.08.2022  
 (210) **Pieteik. Nr.** M-22-292 (220) **Pieteik. dat.** 12.04.2022  
 (531) **CFE ind.** 26.11.1; 26.11.25; 27.5.1; 27.5.11; 29.1.12

**La Forme**®

- (550) **Figurāla zīme**  
<http://databases.lrv.gov.lv/trademark/M-22-292>  
 (591) **Krāsu salikums** melns, sarkans  
 (732) **Īpašn.** LA FORME HOME, SIA; Vecozolu iela 13 - 26, Mārupe, Mārupes pag., Mārupes nov., LV-2167, Latvija (LV)  
 (511) **42** interjera dizaina pakalpojumi

- (111) **Reģ. Nr.** M 77 949 (151) **Reģ. dat.** 20.08.2022  
 (210) **Pieteik. Nr.** M-22-308 (220) **Pieteik. dat.** 14.04.2022

## BIŠU MĀJA

- (550) **Vārdiska zīme**  
 (732) **Īpašn.** Elena GRADOVSKA; Gaismas iela 6, Līgatne, Cēsu nov., LV-4110, Latvija (LV)  
 (740) **Pārstāvis** Alīna BOGDANOVIČA, Patentu aģentūra "TRIA ROBIT"; Vīlandes iela 5 - 2, Rīga, LV-1010, Latvija (LV)  
 (511) **44** skaistumkopšanas salonu pakalpojumi; pirts pakalpojumi; saunu pakalpojumi; solāriju pakalpojumi; SPA salonu pakalpojumi

- (111) **Reģ. Nr.** M 77 950 (151) **Reģ. dat.** 20.08.2022  
 (210) **Pieteik. Nr.** M-22-309 (220) **Pieteik. dat.** 14.04.2022  
 (531) **CFE ind.** 3.13.4; 3.13.5; 3.13.24; 3.13.25; 7.1.24; 26.5.1; 26.5.12; 26.5.16



- (550) **Figurāla zīme**  
<http://databases.lrv.gov.lv/trademark/M-22-309>  
 (732) **Īpašn.** Amis KARGANS; "Strazdi", Mālpils pag., Siguldas nov., LV-2152, Latvija (LV)  
 (740) **Pārstāvis** Alīna BOGDANOVIČA, Patentu aģentūra "TRIA ROBIT"; Vīlandes iela 5 - 2, Rīga, LV-1010, Latvija (LV)  
 (511) **7** kokapstrādes iekārtas; kokapstrādes virpas (darbgaldi); kokapstrādes ēvelmašīnas (mehанизētās ēveles); kokapstrādes urbmašīnas; kokapstrādes frēzmašīnas; kokapstrādes zāgmašīnas  
**19** gatavas koka baļķu mājas; koka ēkas  
**20** mēbeles; ārtelpu mēbeles  
**25** apģērbi, apavi un galvassegas  
**37** būvniecības pakalpojumi  
**40** kokapstrādes pakalpojumi  
**41** apmācība; apmācība būvniecības jomā  
**42** interjera dizaina pakalpojumi; māju projektēšanas pakalpojumi

- (111) **Reģ. Nr.** M 77 951 (151) **Reģ. dat.** 20.08.2022  
 (210) **Pieteik. Nr.** M-22-310 (220) **Pieteik. dat.** 14.04.2022  
 (531) **CFE ind.** 3.13.4; 3.13.5; 3.13.24; 3.13.25; 5.3.2; 5.3.13; 5.3.16; 19.1.8; 26.5.1; 26.5.12; 26.5.16



- (550) **Figurāla zīme**  
<http://databases.lrpv.gov.lv/trademark/M-22-310>
- (732) **Īpašn.** Elena GRADOVSKA; Gaismas iela 6, LĪgatne, Cēsu nov., LV-4110, Latvija (LV)
- (740) **Pārstāvis** Alīna BOGDANOVIČA, Patentu aģentūra "TRIA ROBIT"; Vīlandes iela 5 - 2, Rīga, LV-1010, Latvija (LV)
- (511) **25** apģērbi, apavi un galvassegas  
**41** apmācība skaistumkopšanas jomā; apmācība pirts pakalpojumu un rituālu jomā  
**44** skaistumkopšanas salonu pakalpojumi; pirts pakalpojumi; saunu pakalpojumi; solāriju pakalpojumi; SPA salonu pakalpojumi

- (111) **Reģ. Nr.** M 77 952 (151) **Reģ. dat.** 20.08.2022  
 (210) **Pieteik. Nr.** M-22-312 (220) **Pieteik. dat.** 15.04.2022

## Iris Beauty Salon

- (550) **Vārdiska zīme**
- (732) **Īpašn.** Irina SEDOVA; Kurzemes prospekts 42 - 72, Rīga, LV-1067, Latvija (LV)
- (511) **44** skaistumkopšanas salonu pakalpojumi

- (111) **Reģ. Nr.** M 77 953 (151) **Reģ. dat.** 20.08.2022  
 (210) **Pieteik. Nr.** M-22-313 (220) **Pieteik. dat.** 14.04.2022  
 (531) **CFE ind.** 7.1.24; 29.1.12



- (550) **Figurāla zīme**  
<http://databases.lrpv.gov.lv/trademark/M-22-313>
- (591) **Krāsu salikums** sarkans, balts
- (732) **Īpašn.** DARAMVISU, SIA; Grostonas iela 21 - 7, Rīga, LV-1013, Latvija (LV)
- (511) **6** būvmateriāli no metāla  
**19** nemetāliski būvmateriāli un konstrukciju materiāli  
**35** reklāma; darījumu vadīšana; uzņēmumu pārvaldīšana; biroja darbi  
**36** nekustamā īpašuma lietas  
**37** būvniecība; ēku remonts; ēku un teritoriju labiekārtošanas darbi; apkures iekārtu uzstādīšana; elektrisko ierīču uzstādīšana; gaisa kondicionēšanas iekārtu uzstādīšana

- (111) **Reģ. Nr.** M 77 954 (151) **Reģ. dat.** 20.08.2022  
 (210) **Pieteik. Nr.** M-22-314 (220) **Pieteik. dat.** 14.04.2022  
 (531) **CFE ind.** 7.1.24; 27.5.24; 29.1.12

## DARAMVISU.LV

- (550) **Figurāla zīme**  
<http://databases.lrpv.gov.lv/trademark/M-22-314>
- (591) **Krāsu salikums** sarkans, balts
- (732) **Īpašn.** DARAMVISU, SIA; Grostonas iela 21 - 7, Rīga, LV-1013, Latvija (LV)
- (511) **6** būvmateriāli no metāla  
**19** nemetāliski būvmateriāli un konstrukciju materiāli  
**35** reklāma; darījumu vadīšana; uzņēmumu pārvaldīšana; biroja darbi  
**36** nekustamā īpašuma lietas  
**37** būvniecība; ēku remonts; ēku un teritoriju labiekārtošanas darbi; apkures iekārtu uzstādīšana; elektrisko ierīču uzstādīšana; gaisa kondicionēšanas iekārtu uzstādīšana

- (111) **Reģ. Nr.** M 77 955 (151) **Reģ. dat.** 20.08.2022  
 (210) **Pieteik. Nr.** M-22-332 (220) **Pieteik. dat.** 26.04.2022

## tipu tapu

- (550) **Vārdiska zīme**
- (732) **Īpašn.** BCB-EKO, SIA; "Bernāti", Baldones pag., Ķekavas nov., LV-2125, Latvija (LV)
- (511) **20** mēbeles; bērnu redzeļu gultiņas; rotālietu kastes; mēbeļgaldnieku izstrādājumi; mēbeles skolām; gultas  
**28** rotālietas; vingrošanas ierīces; bērnu spēļu namiņi; spēles; atlētiskās vingrošanas ierīces  
**35** rotālietu tirdzniecība ar interneta starpniecību; rotālietu tirdzniecība; mēbeļu tirdzniecība ar interneta starpniecību; mēbeļu tirdzniecība

- (111) **Reģ. Nr.** M 77 956 (151) **Reģ. dat.** 20.08.2022  
 (210) **Pieteik. Nr.** M-22-339 (220) **Pieteik. dat.** 28.04.2022

## ALLOCKATE

- (550) **Vārdiska zīme**
- (732) **Īpašn.** Edgars VIZIŅŠ; Madaru iela 19, Rīga, LV-1024, Latvija (LV)
- (511) **35** reklāma; darījumu vadīšana; uzņēmējdarbības organizēšana un uzņēmumu pārvaldība; biroja darbi  
**36** finanšu, monetārie un banku pakalpojumi; apdrošināšanas pakalpojumi; nekustamā īpašuma lietas  
**39** transporta pakalpojumi; preču iesaiņošana un uzglabāšana; ceļojumu organizēšana  
**45** juridiskie pakalpojumi

- (111) **Reģ. Nr.** M 77 957 (151) **Reģ. dat.** 20.08.2022  
 (210) **Pieteik. Nr.** M-22-355 (220) **Pieteik. dat.** 02.05.2022  
 (531) **CFE ind.** 24.15.2; 26.3.4; 27.5.1; 29.1.15



- (550) **Figurāla zīme**  
<http://databases.lrpv.gov.lv/trademark/M-22-355>
- (591) **Krāsu salikums** tumši zaļš, zaļš, gaiši zaļš, dzeltens, tumši sarkans
- (732) **Īpašn.** LIEPĀJAS AUTOBUSU PARKS, AS; Cukura iela 8/16, Liepāja, LV-3414, Latvija (LV)
- (511) **16** papīrs, kartons un izstrādājumi no šiem materiāliem, proti, papīra vai kartona kārbas, glāžu paliktņi no papīra, papīra karodziņi, pudeļu iesaiņojumi no papīra vai kartona, etiķetes no papīra vai kartona, papīra vai kartona izkārtnes un papīra reklāmplakāti
- 39** transporta pakalpojumi; preču iesaiņošana un uzglabāšana; ceļojumu organizēšana

- (111) **Reģ. Nr.** M 77 958 (151) **Reģ. dat.** 20.08.2022  
 (210) **Pieteik. Nr.** M-22-424 (220) **Pieteik. dat.** 26.05.2022  
 (531) **CFE ind.** 1.5.1; 26.4.2; 26.4.5; 26.4.17; 27.7.11; 27.7.17; 29.1.14



- (550) **Figurāla zīme**  
<http://databases.lrpv.gov.lv/trademark/M-22-424>
- (591) **Krāsu salikums** sarkans, dzeltens, pelēks, balts
- (732) **Īpašn.** ALL MEDIA LATVIA, SIA; Dzelzavas iela 120G, Rīga, LV-1021, Latvija (LV)
- (511) **9** ierakstītas un neierakstītas magnētiskās kartes; lejupielādējami skaņas un video ieraksti ciparformātā, kas pieejami no datubāzēm vai ar Interneta starpniecību; televīzijas un radio signālu raidītāji un uztvērēji; ieraksta diski
- 41** audzināšana; apmācība; izklaides pasākumu organizēšana un vadīšana; televīzijas un radio programmu producēšana; izklaides raidījumu veidošana; šovprogrammu veidošana; scenāriju rakstīšanas pakalpojumi, izņemot pakalpojumus reklāmas nolūkiem; teatralizētu uzvedumu veidošana; ierakstu studiju pakalpojumi; videofilmu un filmu uzņemšana; videoierakstu montāža; konkursu organizēšana izklaides un mācību jomā; ziņu reportieru pakalpojumi; ziņu programmu pakalpojumi; fotoreportāžu sagatavošana; teksta materiālu (izņemot reklāmas tekstus) publicēšana, arī elektroniskā veidā; elektronisko publikāciju nodrošināšana interaktīvā režīmā; audio un video ierakstu veikšana un fotografēšana; izpriecās; sporta pasākumu organizēšana un vadīšana; informācijas sniegšanas un konsultāciju pakalpojumi minētajās jomās

- (111) **Reģ. Nr.** M 77 959 (151) **Reģ. dat.** 20.08.2022  
 (210) **Pieteik. Nr.** M-22-425 (220) **Pieteik. dat.** 26.05.2022  
 (531) **CFE ind.** 26.1.1; 26.1.3; 26.1.10; 26.1.18; 26.1.20; 27.5.1; 29.1.12



- (550) **Figurāla zīme**  
<http://databases.lrpv.gov.lv/trademark/M-22-425>

- (591) **Krāsu salikums** oranžs, balts
- (732) **Īpašn.** ALL MEDIA LATVIA, SIA; Dzelzavas iela 120G, Rīga, LV-1021, Latvija (LV)
- (511) **9** ierakstītas un neierakstītas magnētiskās kartes; lejupielādējami skaņas un video ieraksti ciparformātā, kas pieejami no datubāzēm vai ar Interneta starpniecību; televīzijas un radio signālu raidītāji un uztvērēji; ieraksta diski
- 25** apģērbi, apavi un galvassegas
- 41** audzināšana; apmācība; izklaides pasākumu organizēšana un vadīšana; televīzijas un radio programmu producēšana; izklaides raidījumu veidošana; šovprogrammu veidošana; scenāriju rakstīšanas pakalpojumi, izņemot pakalpojumus reklāmas nolūkiem; teatralizētu uzvedumu veidošana; ierakstu studiju pakalpojumi; videofilmu un filmu uzņemšana; videoierakstu montāža; konkursu organizēšana izklaides un mācību jomā; ziņu reportieru pakalpojumi; ziņu programmu pakalpojumi; fotoreportāžu sagatavošana; teksta materiālu (izņemot reklāmas tekstus) publicēšana, arī elektroniskā veidā; elektronisko publikāciju nodrošināšana interaktīvā režīmā; audio un video ierakstu veikšana un fotografēšana; izpriecās; sporta pasākumu organizēšana un vadīšana; informācijas sniegšanas un konsultāciju pakalpojumi minētajās jomās

- (111) **Reģ. Nr.** M 77 960 (151) **Reģ. dat.** 20.08.2022  
 (210) **Pieteik. Nr.** M-22-426 (220) **Pieteik. dat.** 26.05.2022

## Degpunktā

- (550) **Vārdiska zīme**
- (732) **Īpašn.** ALL MEDIA LATVIA, SIA; Dzelzavas iela 120G, Rīga, LV-1021, Latvija (LV)
- (511) **9** ierakstītas un neierakstītas magnētiskās kartes; lejupielādējami skaņas un video ieraksti ciparformātā, kas pieejami no datubāzēm vai ar Interneta starpniecību; televīzijas un radio signālu raidītāji un uztvērēji; ieraksta diski
- 35** uzņēmējdarbības informācijas vākšana un sistematizēšana; reklāmas materiālu izplatīšana; reklāmas materiālu aktualizēšana; reklāmas materiālu iznomāšana; reklāmas tekstu publicēšana; reklāma; radioreklāma; televīzijas reklāmu veidošana; reklāmas aģentūru pakalpojumi; datorizēta datņu (failu) pārvaldība; aptauju veikšana; reklāmas laukumu iznomāšana; tekstu apstrāde; reklāma tiešsaistē ar datortīklu starpniecību; reklāmas laika iznomāšana plašsaziņas līdzekļos; ziņu apkopošanas pakalpojumi; reklāmas materiālu maketēšana; sponsoru meklēšana; reklāmas filmu veidošana; tīmekļa vietņu pielāgošana ar nolūku palielināt to apmeklējumu skaitu; tādu reklāmu izvietošana internetā, klikšķinot uz kurām tiek atvērtas tīmekļa vietnes ar reklamējamo saturu un samaksa par kurām ir atkarīga no klikšķinājumu skaita; darījumu vadīšana ārštata pakalpojumu sniedzējiem; datu atjaunināšana un uzturēšana datoru datubāzēs; uzņēmējdarbības informācijas sniegšana tīmekļa vietnēs; reklāmas materiālu izstrāde; tīmekļa vietņu satura indeksēšana komerciāliem un reklāmas nolūkiem; scenāriju rakstīšana reklāmas nolūkiem; lejupielādējamo digitālās mūzikas ierakstu mazumtirdzniecības pakalpojumi tiešsaistē; lejupielādējamo un ierakstītu filmu un mūzikas ierakstu mazumtirdzniecības pakalpojumi tiešsaistē; mediju attiecību pakalpojumi
- 38** televīzijas apraide; ziņu aģentūru pakalpojumi; interneta tērzētavu nodrošināšana; tiešsaistes forumu darbības nodrošināšana
- 41** audzināšana; apmācība; izklaides pasākumu organizēšana un vadīšana; televīzijas un radio programmu producēšana; izklaides raidījumu veidošana;



šovprogrammu veidošana; scenāriju rakstīšanas pakalpojumi; izņemot pakalpojumus reklāmas nolūkiem; teatralizētu uzvedumu veidošana; ierakstu studiju pakalpojumi; videofilmu un filmu uzņemšana; videoierakstu montāža; konkursu organizēšana izklaides un mācību jomā; ziņu reportieru pakalpojumi; ziņu programmu pakalpojumi; fotoreportāžu sagatavošana; teksta materiālu (izņemot reklāmas tekstus) publicēšana, arī elektroniskā veidā; elektronisko publikāciju nodrošināšana interaktīvā režīmā; audio un video ierakstu veikšana un fotografēšana; izpriecās; sporta pasākumu organizēšana un vadīšana; informācijas sniegšanas un konsultāciju pakalpojumi minētajās jomās

- (111) **Reģ. Nr.** M 77 961 (151) **Reģ. dat.** 20.08.2022  
 (210) **Pieteik. Nr.** M-22-427 (220) **Pieteik. dat.** 26.05.2022  
 (531) **CFE ind.** 5.1.5; 5.1.16; 26.4.5; 26.4.6; 26.4.15; 27.5.15



- (550) **Figurāla zīme**  
<http://databases.lrpv.gov.lv/trademark/M-22-427>  
 (732) **Īpašn.** ALL MEDIA LATVIA, SIA; Dzelzavas iela 120G, Rīga, LV-1021, Latvija (LV)  
 (511) **16** iespiedprodukcija  
**35** reklāma  
**41** kultūras un izklaides pasākumu organizēšana; izstāžu organizēšana kultūras un izglītības nolūkiem; konferenču, semināru un simpoziju organizēšana un vadīšana; televīzijas raidījumu veidošana; tekstu, izņemot reklāmas tekstus, publicēšana, arī elektroniskā formātā; nelejupielādējamo elektronisku publikāciju nodrošināšana tiešsaistē; ziņu programmu sagatavošana, arī ar interneta starpniecību pieejamu ziņu programmu sagatavošana; ziņu reportieru pakalpojumi; fotografēšana; fotoreportāžu sagatavošana; videoierakstu veikšana

iznomāšana; reklāmas tekstu publicēšana; reklāma; radioreklāma; televīzijas reklāmu veidošana; reklāmas aģentūru pakalpojumi; datorizēta datņu (failu) pārvaldība; aptauju veikšana; reklāmas laukumu iznomāšana; tekstu apstrāde; reklāma tiešsaistē ar datortīklu starpniecību; reklāmas laika iznomāšana plašsaziņas līdzekļos; ziņu apkopošanas pakalpojumi; reklāmas materiālu maketēšana; sponsošu meklēšana; reklāmas filmu veidošana; tīmekļa vietņu pielāgošana ar nolūku palielināt to apmeklējumu skaitu; tādu reklāmu izvietošana internetā, klikšķinot uz kurām tiek atvērtas tīmekļa vietnes ar reklamējamo saturu un samaksa par kurām ir atkarīga no klikšķinājumu skaita; darījumu vadīšana ārštata pakalpojumu sniedzējiem; datu atjaunināšana un uzturēšana datoru datubāzēs; uzņēmējdarbības informācijas sniegšana tīmekļa vietnēs; reklāmas materiālu izstrāde; tīmekļa vietņu satura indeksēšana komerciāliem un reklāmas nolūkiem; scenāriju rakstīšana reklāmas nolūkiem; lejupielādējamu digitālās mūzikas ierakstu mazumtirdzniecības pakalpojumi tiešsaistē; lejupielādējamu un ierakstītu filmu un mūzikas ierakstu mazumtirdzniecības pakalpojumi tiešsaistē; mediju attiecību pakalpojumi televīzijas apraide; ziņu aģentūru pakalpojumi; interneta tērzētavu nodrošināšana; tiešsaistes forumu darbības nodrošināšana  
**38** izklaides pakalpojumi; konkursu organizēšana izglītības un izklaides nolūkiem; radio izklaides pakalpojumu nodrošināšana; tekstu, izņemot reklāmas tekstus, publicēšana; filmu iznomāšana; radio un televīzijas programmu veidošana; televīzijas izklaides pakalpojumi; informācijas sniegšana par izglītību; informācijas sniegšana par izklaidi; izrāžu demonstrēšana; filmu demonstrēšana; informācijas sniegšana par atpūtas pasākumiem; loteriju organizēšana; videoierakstu rediģēšana; elektronisko grāmatu un žurnālu publicēšana tiešsaistē; fotoreportāžu sagatavošana; audzināšana un apmācība, proti, profesionālās orientācijas pakalpojumi; reportieru pakalpojumi; videoierakstu veikšana; nelejupielādējamu digitālās mūzikas ierakstu nodrošināšana tiešsaistē; nelejupielādējamu videomateriālu nodrošināšana tiešsaistē; nelejupielādējamu filmu nodrošināšana, izmantojot pieprasījumuvideo pārraides pakalpojumus; nelejupielādējamu televīzijas raidījumu nodrošināšana, izmantojot pieprasījumuvideo pakalpojumus; filmu izplatīšana, izņemot filmu tirdzniecību un filmu raidīšanu; videomateriālu montāžas nodrošināšana sabiedriskos pasākumos

- (111) **Reģ. Nr.** M 77 963 (151) **Reģ. dat.** 20.08.2022  
 (210) **Pieteik. Nr.** M-22-445 (220) **Pieteik. dat.** 01.06.2022

## Onu Eskimo

- (111) **Reģ. Nr.** M 77 962 (151) **Reģ. dat.** 20.08.2022  
 (210) **Pieteik. Nr.** M-22-429 (220) **Pieteik. dat.** 26.05.2022  
 (531) **CFE ind.** 1.1.1; 1.1.10; 1.1.12; 1.1.14; 27.5.1; 27.5.15; 29.1.12



- (550) **Figurāla zīme**  
<http://databases.lrpv.gov.lv/trademark/M-22-429>  
 (591) **Krāsu salikums** sarkans, balts  
 (732) **Īpašn.** ALL MEDIA LATVIA, SIA; Dzelzavas iela 120G, Rīga, LV-1021, Latvija (LV)  
 (511) **35** uzņēmējdarbības informācijas vākšana un sistematizēšana; reklāmas materiālu izplatīšana; reklāmas materiālu aktualizēšana; reklāmas materiālu

- (550) **Vārdiska zīme**  
 (732) **Īpašn.** BALBIINO AS; Viljandi mnt. 26, Tallinn, 11217, Igaunija (EE)  
 (740) **Pārstāvis** Kristīne VIĻČINA, PĒTERSONA PATENTS - AAA LAW; Citadeles iela 12, Rīga, LV-1010, Latvija (LV)  
 (511) **30** saldēti deserti; saldējums; saldēts jogurts (saldējums), saldējums uz jogurta bāzes; saldējums, kas nav gatavots no piena vai piena produktiem; saldējums (konditorejas izstrādājums); saldētas sulas saldējums uz kociņa; augļu saldējums; maisījumi saldējuma pagatavošanai; maisījumi saldējuma izstrādājumu pagatavošanai; maisījumi saldējuma desertu pagatavošanai; saldējuma izstrādājumi uz sojas bāzes; saldēti konditorejas izstrādājumi ar saldējumu; saldējuma dzērieni; mērces saldējumam; mīkstsais saldējums; konusi saldējumam (konditorejas izstrādājumi); saldējuma aizstājēji; saistvielas saldējumam; aromātiskie līdzekļi saldējumam;

saldējuma aizstājēji uz sojas bāzes; sendviču tipa saldējums; saldējums ar alkoholu; sorbets (saldēts deserts); pārtikas ledus; maizes un konditorejas izstrādājumi; šokolāde; rauga mīkla; kārtainās rauga mīklas izstrādājumi; picas un picu izstrādājumi, arī saldēti; sviestmaizes, arī saldētas

- 35** pārtikas preču, saldējuma, konditorejas izstrādājumu, uz kodu, dzērienu, tostarp saldētu dzērienu, mazumtirdzniecības un vairumtirdzniecības pakalpojumi

(111) **Reģ. Nr.** M 77 964 (151) **Reģ. dat.** 20.08.2022  
 (210) **Pieteik. Nr.** M-22-446 (220) **Pieteik. dat.** 01.06.2022  
 (531) **CFE ind.** 3.7.8; 3.7.24; 29.1.13



- (550) **Figurāla zīme**  
<http://databases.lrpv.gov.lv/trademark/M-22-446>
- (591) **Krāsu salikums** melns, balts, pelēks
- (732) **Īpašn.** BALBIINO AS; Viljandi mnt. 26, Tallinn, 11217, Igaunija (EE)
- (740) **Pārstāvis** Kristīne VIĻĶINA, PĒTERSONA PATENTS - AAA LAW; Cīdadeles iela 12, Rīga, LV-1010, Latvija (LV)
- (511) **30** saldēti deserti; saldējums; saldēts jogurts (saldējums), saldējums uz jogurta bāzes; saldējums, kas nav gatavots no piena vai piena produktiem; saldējums (konditorejas izstrādājums); saldētas sulas saldējums uz kociņa; augļu saldējums; maisījumi saldējuma pagatavošanai; maisījumi saldējuma izstrādājumu pagatavošanai; maisījumi saldējuma desertu pagatavošanai; saldējuma izstrādājumi uz sojas bāzes; saldēti konditorejas izstrādājumi ar saldējumu; saldējuma dzērieni; mērces saldējumam; mīkstsaldējums; konusi saldējumam (konditorejas izstrādājumi); saldējuma aizstājēji; saistvielas saldējumam; aromātiskie līdzekļi saldējumam; saldējuma aizstājēji uz sojas bāzes; sendviču tipa saldējums; saldējums ar alkoholu; sorbets (saldēts deserts); pārtikas ledus; maizes un konditorejas izstrādājumi; šokolāde; rauga mīkla; kārtainās rauga mīklas izstrādājumi; picas un picu izstrādājumi, arī saldēti; sviestmaizes, arī saldētas
- 35** pārtikas preču, saldējuma, konditorejas izstrādājumu, uz kodu, dzērienu, tostarp saldētu dzērienu, mazumtirdzniecības un vairumtirdzniecības pakalpojumi

(111) **Reģ. Nr.** M 77 965 (151) **Reģ. dat.** 20.08.2022  
 (210) **Pieteik. Nr.** M-22-448 (220) **Pieteik. dat.** 12.07.2022  
 (531) **CFE ind.** 27.5.1; 27.5.9; 27.5.11



- (550) **Figurāla zīme**  
<http://databases.lrpv.gov.lv/trademark/M-22-448>
- (591) **Krāsu salikums** tumši zils, balts
- (732) **Īpašn.** SPORTA MEDIJU ATBALSTA BIEDRĪBA, Biedrība; Dzirnau iela 39 - 8, Rīga, LV-1010, Latvija (LV)

- (740) **Pārstāvis** Ieva JUDINSKA-BANDENIECE, Zvērinātu advokātu birojs "DRILL"; Alberta iela 1 - 11, Rīga, LV-1010, Latvija (LV)
- (511) **38** informācijas apraide ar televīzijas starpniecību; audiovizuālā un multivides satura apraide ar interneta starpniecību; telesakari ar globālā tīmekļa starpniecību; televīzijas raidījumu apraide internetā
- 41** audio, video un multivides ierakstu veikšana un fotografēšana; elektronisko spēļu un sporta sacensību organizēšana; viktorīnu, spēļu un konkursu rīkošana; izglītības pakalpojumi sporta jomā; informācijas nodrošināšana par sportu; informācijas sniegšana par sporta rezultātiem; izklaide ar interneta protokola televīzijas (IPTV) starpniecību; izklaidējošu televīzijas pārraižu nodrošināšana mobilajos telefonos; nelejupielādējamo elektronisko publikāciju nodrošināšana tiešsaistes režīmā; izklaides iespēju nodrošināšana ar globālā tīmekļa starpniecību

(111) **Reģ. Nr.** M 77 966 (151) **Reģ. dat.** 20.08.2022  
 (210) **Pieteik. Nr.** M-22-456 (220) **Pieteik. dat.** 03.06.2022

## Regi

- (550) **Vārdiska zīme**
- (732) **Īpašn.** TUČA, SIA; Viršu iela 4 - 11, Rīga, LV-1035, Latvija (LV)
- (740) **Pārstāvis** Olga VAHATOVA; Staru iela 7, Mežāres, Babītes pag., Babītes nov., LV-2101, Latvija (LV)
- (511) **3** skaistumkopšanas līdzekļi, ne medicīniskiem nolūkiem; ķermeņa kopšanas līdzekļi, ne medicīniskiem nolūkiem; matu losjoni; matu krāsas; matu lakas; matu kondicionēšanas līdzekļi; matu cirtošanas līdzekļi; kosmētikas līdzekļi
- 35** mazumtirdzniecības pakalpojumi tiešsaistē attiecībā uz kosmētikas līdzekļiem, skaistumkopšanas precēm, ķermeņa kopšanas līdzekļiem un matu kopšanas līdzekļiem; mazumtirdzniecības pakalpojumi attiecībā uz kosmētikas līdzekļiem, skaistumkopšanas precēm, ķermeņa kopšanas līdzekļiem un matu kopšanas līdzekļiem
- 41** izglītība; apmācība; konkursu organizēšana izglītības un izklaides nolūkiem; mācību pakalpojumi; apmācība praktisko iemaņu apgūšanā ar demonstrēšanas palīdzību; semināru rīkošana un vadīšana; praktisko nodarbību rīkošana un vadīšana; profesionālās pārkvalificēšanas pakalpojumi
- 44** skaistumkopšanas salonu pakalpojumi; frizētavu pakalpojumi; veselības un skaistumkopšanas pakalpojumi cilvēkam

(111) **Reģ. Nr.** M 77 967 (151) **Reģ. dat.** 20.08.2022  
 (210) **Pieteik. Nr.** M-22-457 (220) **Pieteik. dat.** 06.06.2022  
 (531) **CFE ind.** 5.7.27; 8.7.1; 25.1.5; 25.1.19; 27.5.9; 27.5.10; 29.1.15



- (550) **Figurāla zīme**  
<http://databases.lrpv.gov.lv/trademark/M-22-457>  
 (591) **Krāsu salikums** tumši brūns, gaiši brūns, melns, pelēks, balts  
 (732) **Īpašn.** VENDEN, SIA; Ganību dambis 33, Rīga, LV-1005, Latvija (LV)  
 (511) **30** kafija
- 
- (111) **Reģ. Nr.** M 77 968 (151) **Reģ. dat.** 20.08.2022  
 (210) **Pieteik. Nr.** M-22-458 (220) **Pieteik. dat.** 06.06.2022  
 (531) **CFE ind.** 5.5.16; 5.5.20; 5.5.21; 27.5.11



- (550) **Figurāla zīme**  
<http://databases.lrpv.gov.lv/trademark/M-22-458>  
 (732) **Īpašn.** Olga FJODOROVA; Mirdzas Ķempes iela 3 - 16, Rīga, LV-1014, Latvija (LV)  
 (511) **3** ķermeņa skrubiņi; lūpu balzami; serumi ādas kopšanai uz eļļas bāzes kosmētiskiem nolūkiem; ziepes; vannas bumbas; kosmētiskie krēmi

- (111) **Reģ. Nr.** M 77 969 (151) **Reģ. dat.** 20.08.2022  
 (210) **Pieteik. Nr.** M-22-463 (220) **Pieteik. dat.** 07.06.2022  
 (531) **CFE ind.** 7.1.1; 27.1.12; 27.5.1; 27.5.9; 29.1.11



- (550) **Figurāla zīme**  
<http://databases.lrpv.gov.lv/trademark/M-22-463>  
 (591) **Krāsu salikums** brūns  
 (732) **Īpašn.** WENDEN BREWERY, SIA; Edvarda Treimaņa-Zvārģuļa iela 13, Cēsis, Cēsu nov., LV-4101, Latvija (LV)  
 (511) **32** alus  
**33** alkoholiskie dzērieni, izņemot alu

- (111) **Reģ. Nr.** M 77 970 (151) **Reģ. dat.** 20.08.2022  
 (210) **Pieteik. Nr.** M-22-464 (220) **Pieteik. dat.** 07.06.2022  
 (531) **CFE ind.** 24.17.8; 25.7.4; 27.5.1; 27.5.9; 27.5.24; 29.1.14

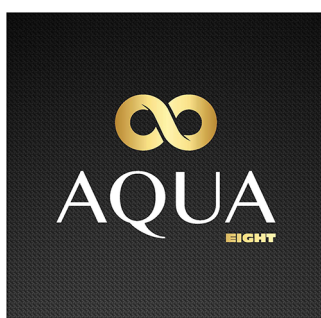

- (550) **Figurāla zīme**  
<http://databases.lrpv.gov.lv/trademark/M-22-464>  
 (591) **Krāsu salikums** balts, zeltains, melns, dzeltens  
 (732) **Īpašn.** SIMEKS, SIA; Ziemeļu iela 51, Ķekava, Ķekavas pag., Ķekavas nov., LV-2123, Latvija (LV)  
 (740) **Pārstāvis** Tatjana KREICBERGA, Patentu birojs "ALFA-PATENTS"; Virānes iela 2, Rīga, LV-1073, Latvija (LV)  
 (511) **32** bezalkoholiskie dzērieni; minerālūdeņi un gāzēti ūdeņi; dzeramais ūdens; izotoniskie dzērieni; dzeramais ūdens ar vitamīniem; bezalkoholiski gāzētie dzērieni

- (111) **Reģ. Nr.** M 77 971 (151) **Reģ. dat.** 20.08.2022  
 (210) **Pieteik. Nr.** M-22-473 (220) **Pieteik. dat.** 13.06.2022  
 (531) **CFE ind.** 26.11.3; 26.11.6; 26.11.9; 29.1.13



- (550) **Figurāla zīme**  
<http://databases.lrpv.gov.lv/trademark/M-22-473>  
 (591) **Krāsu salikums** melns, sarkans, balts  
 (732) **Īpašn.** DŪMVADU MEISTARS, SIA; Rubenkalna iela 9, Rīga, LV-1057, Latvija (LV)  
 (511) **6** statīvi no metāla griliem (speciālām kamerām cepšanai); metāla režģi; lapeņu karkasi no metāla; metāla konstrukcijas nojumēm; metāla vārti; metāla žogu paneli; žogu materiāli no metāla; velosipēdu novietnes no metāla; metāla jumti; vējrāži no metāla; drēbju āķi no metāla; malkas statīvi no metāla; malkas grozi no metāla  
**8** kamīna liekšķeres  
**11** grili (speciālas kameras cepšanai); rotējošie grili; dārza kamīni; krāšņu pelnu kastes; cepšanas ierīces (mangali); barbekjū grili; kūpinātavas; cepšanas ierīces (kazana krāsnis); ugunsкура pamatnes; ugunsкура pamatnes no metāla ar katla (kazana) turētāju; grila vāki no metāla; metāla paliktņi katla (kazana) novietošanai uz griliem; rāmji māla krāsnīm (tandiriem); trijkāji ugunsкура pamatnēm  
**20** metāla plaukti; metāla soli; metāla soli ar koka dēļiem; galdiņi ar skrituļiem; metāla virtuves mēbeles; dārza mēbeļu komplekti; bāra galdi; bāra krēsli; kafijas galdiņi no metāla; metāla skapīši; koka plaukti; metāla galdū virsmas; metāla galdū kājas; lietussargu statīvi no metāla; drēbju pakaramie no metāla  
**21** kamīna birstes; metāla iesmi ēdiena gatavošanai; puķu podu statīvi; augu un puķu kompozīciju statīvi; metāla puķu podi; metāla atkritumu tvertnes; statīvi no metāla griliem (restēm cepšanai); grili (restes cepšanai); iesmu turētāji no metāla  
**27** ugunsizturīgi paklāji kamīniem un griliem

- (111) **Reģ. Nr.** M 77 972 (151) **Reģ. dat.** 20.08.2022  
 (210) **Pieteik. Nr.** M-22-474 (220) **Pieteik. dat.** 13.06.2022  
 (531) **CFE ind.** 5.3.13; 5.3.14; 21.1.9; 27.5.1



- (550) **Figurāla zīme**  
<http://databases.lrpv.gov.lv/trademark/M-22-474>
- (732) **Īpašn.** NATURE GAMES, SIA; Veidenbauma iela 2 - 8, Saldus, Saldus nov., LV-3801, Latvija (LV)
- (740) **Pārstāvis** Ieva ZVEJSALNIECE, INTELLECTUAL AGENCY; Imantas iela 3B - 18, Rīga, LV-1067, Latvija (LV)
- (511) **28** rotallietas; galda spēles; koka rotallietas; spēles atmiņas trenēšanai; viesību spēles; šaha spēles komplekti; šaha figūras
- 41** spēļu piederumu iznomāšana un izīrēšana; spēļu organizēšana

- (111) **Reģ. Nr.** M 77 973 (151) **Reģ. dat.** 20.08.2022  
 (210) **Pieteik. Nr.** M-22-478 (220) **Pieteik. dat.** 15.06.2022  
 (531) **CFE ind.** 1.1.2; 4.5.21; 24.9.3; 24.9.5; 24.17.12; 27.5.1; 27.5.11; 29.1.12



- (550) **Figurāla zīme**  
<http://databases.lrpv.gov.lv/trademark/M-22-478>
- (591) **Krāsu salikums** zeltains, melns
- (732) **Īpašn.** AMBER WAY, SIA; Pededzes iela 6 - 4, Mārupe, Mārupes pag., Mārupes nov., LV-2167, Latvija (LV)
- (740) **Pārstāvis** Alīna BOGDANOVIČA, Patentu aģentūra "TRIA ROBIT"; Vīlandes iela 5 - 2, Rīga, LV-1010, Latvija (LV)
- (511) **41** izklaides pakalpojumi, proti, sabiedrisku izklaides pasākumu organizēšana; festivālu organizēšana; izglītības un izklaides konkursu organizēšana; šovu organizēšana izklaides nolūkiem; konferenču organizēšana un vadīšana; šovu producēšana; izklaides pasākumu producēšana klātienē

- (111) **Reģ. Nr.** M 77 974 (151) **Reģ. dat.** 20.08.2022  
 (210) **Pieteik. Nr.** M-22-479 (220) **Pieteik. dat.** 15.06.2022

## EZERMEŽS

- (550) **Vārdiska zīme**
- (732) **Īpašn.** LIVONIA, SIA; Lāču iela 10, Cēsis, Cēsu nov., LV-4101, Latvija (LV)
- (511) **33** alkoholiskie dzērieni, izņemot alu

- (111) **Reģ. Nr.** M 77 975 (151) **Reģ. dat.** 20.08.2022  
 (210) **Pieteik. Nr.** M-22-480 (220) **Pieteik. dat.** 15.06.2022

## BITUBIT

- (550) **Vārdiska zīme**
- (732) **Īpašn.** LEBENS, SIA; Rankas iela 10, Rīga, LV-1005, Latvija (LV)
- (740) **Pārstāvis** Irina ŠTROMBERGA, INLAT PLUS, SIA; Brīvības iela 40 - 15, Rīga, LV-1050, Latvija (LV)
- (511) **19** jumta šindeļi

- (111) **Reģ. Nr.** M 77 976 (151) **Reģ. dat.** 20.08.2022  
 (210) **Pieteik. Nr.** M-22-483 (220) **Pieteik. dat.** 15.06.2022

## Roze Peldu Residence

- (550) **Vārdiska zīme**
- (732) **Īpašn.** HERMES INVEST, SIA; Jūras iela 12, Liepāja, LV-3401, Latvija (LV)
- (511) **43** viesu izmitināšana

- (111) **Reģ. Nr.** M 77 977 (151) **Reģ. dat.** 20.08.2022  
 (210) **Pieteik. Nr.** M-22-487 (220) **Pieteik. dat.** 16.06.2022

## Roze Park Rooms

- (550) **Vārdiska zīme**
- (732) **Īpašn.** HERMES INVEST, SIA; Jūras iela 12, Liepāja, LV-3401, Latvija (LV)
- (511) **43** viesu izmitināšana

- (111) **Reģ. Nr.** M 77 978 (151) **Reģ. dat.** 20.08.2022  
 (210) **Pieteik. Nr.** M-22-488 (220) **Pieteik. dat.** 16.06.2022

## Roze Kūrmājas Apartments

- (550) **Vārdiska zīme**
- (732) **Īpašn.** HERMES INVEST, SIA; Jūras iela 12, Liepāja, LV-3401, Latvija (LV)
- (511) **43** viesu izmitināšana

- (111) **Reģ. Nr.** M 77 979 (151) **Reģ. dat.** 20.08.2022  
 (210) **Pieteik. Nr.** M-22-484 (220) **Pieteik. dat.** 16.06.2022  
 (531) **CFE ind.** 17.2.2; 24.9.3; 24.9.7; 27.5.3



- (550) **Figurāla zīme**  
<http://databases.lrpv.gov.lv/trademark/M-22-484>
- (732) **Īpašn.** JVK PRO, SIA; Piedrujas iela 28, Rīga, LV-1073, Latvija (LV)
- (511) **37** papildu aprīkojuma uzstādīšana uz transportlīdzekļiem to darbības efektivitātes uzlabošanai; autotūninga pakalpojumi
- 42** transportlīdzekļu datoru programmatūras instalēšana, uzturēšana un atjaunošana

(111) **Reģ. Nr.** M 77 980 (151) **Reģ. dat.** 20.08.2022  
 (210) **Pieteik. Nr.** M-22-489 (220) **Pieteik. dat.** 16.06.2022  
 (531) **CFE ind.** 15.7.1; 27.5.1; 29.1.13



(550) **Figurāla zīme**  
<http://databases.lrv.gov.lv/trademark/M-22-489>  
 (591) **Krāsu salikums** melns, tumši sarkans, balts  
 (732) **Īpašn.** SIGMA MOTORS, SIA; Dīķa iela 44, Rīga, LV-1004, Latvija (LV)  
 (511) **37** mehānisko transportlīdzekļu apkope un remonts

(111) **Reģ. Nr.** M 77 981 (151) **Reģ. dat.** 20.08.2022  
 (210) **Pieteik. Nr.** M-22-490 (220) **Pieteik. dat.** 16.06.2022  
 (531) **CFE ind.** 27.5.1; 27.5.21; 29.1.12



(550) **Figurāla zīme**  
<http://databases.lrv.gov.lv/trademark/M-22-490>  
 (591) **Krāsu salikums** melns, tumši sarkans  
 (732) **Īpašn.** SIGMA MOTORS, SIA; Dīķa iela 44, Rīga, LV-1004, Latvija (LV)  
 (511) **37** mehānisko transportlīdzekļu apkope un remonts

(111) **Reģ. Nr.** M 77 982 (151) **Reģ. dat.** 20.08.2022  
 (210) **Pieteik. Nr.** M-22-491 (220) **Pieteik. dat.** 17.06.2022  
 (531) **CFE ind.** 27.5.1

**Дело №**

(550) **Figurāla zīme**  
<http://databases.lrv.gov.lv/trademark/M-22-491>  
 (732) **Īpašn.** ALTIA LATVIA, SIA; Kuldīgas iela 36A, Rīga, LV-1083, Latvija (LV)  
 (740) **Pārstāvis** Gatis MERŽVINSKIS, PĒTERSONA PATENTS - AAA LAW; Citadeles iela 12, Rīga, LV-1010, Latvija (LV)  
 (511) **33** alkoholiskie dzērieni, izņemot alu; degvīns

(111) **Reģ. Nr.** M 77 983 (151) **Reģ. dat.** 20.08.2022  
 (210) **Pieteik. Nr.** M-22-492 (220) **Pieteik. dat.** 17.06.2022  
 (531) **CFE ind.** 3.1.8; 3.1.16; 3.1.24; 27.5.1; 27.5.9; 29.1.13



(550) **Figurāla zīme**  
<http://databases.lrv.gov.lv/trademark/M-22-492>  
 (591) **Krāsu salikums** ziels, sarkans, balts  
 (732) **Īpašn.** BERLAT TRADING, SIA; Cesvaines iela 11A, Rīga, LV-1073, Latvija (LV)  
 (740) **Pārstāvis** Māriete ROMANOSA, Patentu aģentūra "KDK"; Dzērbenes iela 27, Rīga, LV-1006, Latvija (LV)  
 (511) **33** degvīns

(111) **Reģ. Nr.** M 77 984 (151) **Reģ. dat.** 20.08.2022  
 (210) **Pieteik. Nr.** M-22-493 (220) **Pieteik. dat.** 20.06.2022  
 (531) **CFE ind.** 26.1.3; 26.1.18; 27.5.1; 27.5.19; 29.1.13



(550) **Figurāla zīme**  
<http://databases.lrv.gov.lv/trademark/M-22-493>  
 (591) **Krāsu salikums** balts, oranžs, tumši pelēks  
 (732) **Īpašn.** TE PARTS, SIA; Jupatovkas iela 5B, Rēzekne, LV-4601, Latvija (LV)  
 (740) **Pārstāvis** Alīna BOGDANOVIČA, Patentu aģentūra "TRIA ROBIT"; Vīlandes iela 5 - 2, Rīga, LV-1010, Latvija (LV)  
 (511) **6** siksnu spriegotāji no metāla; trošu spriegotāji no metāla; metāla spriegotāji  
**7** siksnu spriegotāji (mašīnas); spriegotāji (mašīnas); zobsiksnu spriegotāji sauszemes transportlīdzekļiem; rullīštransportieri; rullīšu gultņi; rullīšu gultņu centrētājcaulas; rullīšu iekārtas bremžu pārbaudei; rullīšu gultņi mašīnām; rullīši ar izciļņiem (mašīnu daļas)  
**9** elektriski un elektroniski komponenti; mašīnās izmantojami elektroniskie komponenti; elektropadeves savienojumi; elektroniskie savienotāji; elektriskie savienotāji; elektrisko spaiļu savienotāji; audio kabeļu savienotāji; elektrisko vadu savienojumi; elektrisko savienotāju kontaktermināļi; vibrāciju sensori; trieciena sensori; mitruma sensori; dzinēju sensori; elektriskie sensori; elektroniskie sensori; mērīšanas sensori; paātrinājuma sensori; optiskie sensori; gaismas sensori; temperatūras sensori; spiediena sensori; kustību sensori; skārienekrāna sensori; digitālie sensori; ātruma mērīšanas sensori; termiskie sensori (termostati); masas plūsmas sensori; sensori motoru kontrolei; elektroniski mērīšanas sensori; sensori pozīcijas noteikšanai; sensori ātruma noteikšanai; objektu noteikšanas sensori; klātbūtnes noteikšanas sensori; sensori, detektoru un kontrolmērierīces; šķidrums līmeņa noteikšanas sensori; ieslēgšanas un izslēgšanas sensori; bremžu uzliku nodiluma sensori; sensori transportlīdzekļu novietošanai stāvvietā; eļļas un ūdens līmeņa sensori; logu atvēršanas un aizvēršanas sensori; durvju atvēršanas un aizvēršanas sensori; žiroskopa sensori, kuros izmanto globālās pozicionēšanas sistēmas funkciju  
**35** reklāma; darījumu vadīšana; uzņēmumu pārvaldīšana; biroja darbi

(111) **Reģ. Nr.** M 77 985 (151) **Reģ. dat.** 20.08.2022  
 (210) **Pieteik. Nr.** M-22-494 (220) **Pieteik. dat.** 20.06.2022  
 (531) **CFE ind.** 27.5.1; 27.5.10; 27.5.21; 27.5.24; 29.1.13

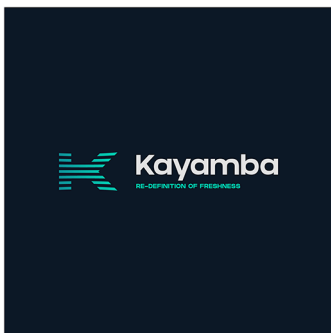

- (550) **Figurāla zīme**  
<http://databases.lrpv.gov.lv/trademark/M-22-494>  
 (571) **Zīmes apraksts** Kayamba  
 (591) **Krāsu salikums** melns, balts, zaļš  
 (732) **Īpašn.** KAYAMBA, AS; "Amoli", Babītes pag., Mārupes nov., LV-2107, Latvija (LV)  
 (511) **11** saldēšanas iekārtas un ierīces

- (111) **Reģ. Nr.** M 77 986 (151) **Reģ. dat.** 20.08.2022  
 (210) **Pieteik. Nr.** M-22-495 (220) **Pieteik. dat.** 20.06.2022  
 (531) **CFE ind.** 11.3.5; 26.1.3; 26.1.16; 26.1.18; 27.5.11



- (550) **Figurāla zīme**  
<http://databases.lrpv.gov.lv/trademark/M-22-495>  
 (732) **Īpašn.** KAYAMBA, AS; "Amoli", Babītes pag., Mārupes nov., LV-2107, Latvija (LV)  
 (511) **29** saldēti gatavi ēdieni, kas pamatā sastāv no zivīm; saldēti gatavi ēdieni, kas pamatā sastāv no dārzeņiem; saldēti gatavi ēdieni, kas pamatā sastāv no gaļas; saldēti gatavi ēdieni, kas pamatā sastāv no mājputnu gaļas; gatavi ēdieni, kas pamatā sastāv no zivīm; gatavi ēdieni, kas pamatā sastāv no dārzeņiem; gatavi ēdieni, kas pamatā sastāv no gaļas; gatavi ēdieni, kas pamatā sastāv no mājputnu gaļas  
**30** saldēti gatavi ēdieni, kas pamatā sastāv no rīsiem; saldēti gatavi ēdieni, kas pamatā sastāv no kukurūzas; saldēti gatavi ēdieni, kas pamatā sastāv no makaroniem; saldēti gatavi ēdieni, kas pamatā sastāv no graudaugiem; gatavi ēdieni, kas pamatā sastāv no rīsiem; gatavi ēdieni, kas pamatā sastāv no kukurūzas; gatavi ēdieni, kas pamatā sastāv no makaroniem; gatavi ēdieni, kas pamatā sastāv no graudaugiem

- (111) **Reģ. Nr.** M 77 987 (151) **Reģ. dat.** 20.08.2022  
 (210) **Pieteik. Nr.** M-22-496 (220) **Pieteik. dat.** 20.06.2022  
 (531) **CFE ind.** 24.17.25; 27.5.10



- (550) **Figurāla zīme**  
<http://databases.lrpv.gov.lv/trademark/M-22-496>

- (591) **Krāsu salikums** zaļš, tumši zaļš, melns  
 (732) **Īpašn.** KAYAMBA, AS; "Amoli", Babītes pag., Mārupes nov., LV-2107, Latvija (LV)  
 (511) **9** zinātniskie aparāti, ierīces un instrumenti

- (111) **Reģ. Nr.** M 77 988 (151) **Reģ. dat.** 20.08.2022  
 (210) **Pieteik. Nr.** M-22-498 (220) **Pieteik. dat.** 20.06.2022  
 (531) **CFE ind.** 1.1.4; 26.1.3; 26.1.13; 26.1.21; 29.1.12



- (550) **Figurāla zīme**  
<http://databases.lrpv.gov.lv/trademark/M-22-498>  
 (591) **Krāsu salikums** violets, dzeltens  
 (732) **Īpašn.** LATVIJAS OLIMPISKĀ KOMITEJA, Biedrība; Grostonas iela 6B, Rīga, LV-1013, Latvija (LV)  
 (740) **Pārstāvis** Raitis KESELIS, LATVIJAS OLIMPISKĀ KOMITEJA, Biedrība; Grostonas iela 6B, Rīga, LV-1013, Latvija (LV)  
 (511) **35** preču un pakalpojumu noieta veicināšana, sponsorējot sporta pasākumus  
**41** izklaides pakalpojumi; konkursu organizēšana izglītības un izklaides nolūkiem; apmācība; izglītības pakalpojumi skolās; fiziskās audzināšanas pakalpojumi; sporta pasākumu rīkošana un vadīšana; sporta nometņu pakalpojumi; izpēte izglītības jomā; izglītības forumu organizēšana un vadīšana klātienē

- (111) **Reģ. Nr.** M 77 989 (151) **Reģ. dat.** 20.08.2022  
 (210) **Pieteik. Nr.** M-22-503 (220) **Pieteik. dat.** 21.06.2022  
 (531) **CFE ind.** 26.1.3; 26.1.18; 27.5.1; 27.5.21; 27.5.24



- (550) **Figurāla zīme**  
<http://databases.lrpv.gov.lv/trademark/M-22-503>  
 (732) **Īpašn.** TERRAWASTE, SIA; Brīvības gatve 300 - 9, Rīga, LV-1006, Latvija (LV)  
 (740) **Pārstāvis** Niklāvs BĒRZIŅŠ; Salaspils iela 6 k-3, Rīga, LV-1057, Latvija (LV)  
 (511) **40** atkritumu pārstrāde

- (111) **Reģ. Nr.** M 77 990 (151) **Reģ. dat.** 20.08.2022  
 (210) **Pieteik. Nr.** M-22-505 (220) **Pieteik. dat.** 21.06.2022  
 (531) **CFE ind.** 26.1.3; 26.1.18; 26.1.24; 26.11.11; 27.5.1; 27.5.21



- (550) **Figurāla zīme**  
<http://databases.lrpv.gov.lv/trademark/M-22-505>  
 (732) **Īpašn.** TERRAWASTE, SIA; Brīvības gatve 300 - 9, Rīga, LV-1006, Latvija (LV)  
 (740) **Pārstāvis** Niklāvs BĒRZIŅŠ; Salaspils iela 6 k-3, Rīga, LV-1057, Latvija (LV)  
 (511) **40** atkritumu pārstrāde

- (111) **Reģ. Nr.** M 77 991 (151) **Reģ. dat.** 20.08.2022  
 (210) **Pieteik. Nr.** M-22-509 (220) **Pieteik. dat.** 21.06.2022  
 (531) **CFE ind.** 26.1.3; 26.1.18; 27.5.21



- (550) **Figurāla zīme**  
<http://databases.lrpv.gov.lv/trademark/M-22-509>  
 (732) **Īpašn.** TERRAWASTE, SIA; Brīvības gatve 300 - 9, Rīga, LV-1006, Latvija (LV)  
 (740) **Pārstāvis** Niklāvs BĒRZIŅŠ; Salaspils iela 6 k-3, Rīga, LV-1057, Latvija (LV)  
 (511) **40** atkritumu pārstrāde

- (111) **Reģ. Nr.** M 77 992 (151) **Reģ. dat.** 20.08.2022  
 (210) **Pieteik. Nr.** M-22-510 (220) **Pieteik. dat.** 21.06.2022  
 (531) **CFE ind.** 26.1.3; 26.1.18; 26.1.24; 27.5.1; 27.5.21



- (550) **Figurāla zīme**  
<http://databases.lrpv.gov.lv/trademark/M-22-510>  
 (732) **Īpašn.** TERRAWASTE, SIA; Brīvības gatve 300 - 9, Rīga, LV-1006, Latvija (LV)  
 (740) **Pārstāvis** Niklāvs BĒRZIŅŠ; Salaspils iela 6 k-3, Rīga, LV-1057, Latvija (LV)  
 (511) **40** atkritumu pārstrāde

- (111) **Reģ. Nr.** M 77 993 (151) **Reģ. dat.** 20.08.2022  
 (210) **Pieteik. Nr.** M-22-507 (220) **Pieteik. dat.** 21.06.2022  
 (531) **CFE ind.** 27.5.10; 27.5.24; 27.7.21; 29.1.13



**RENTAL SERVICES FOR**

- (550) **Figurāla zīme**  
<http://databases.lrpv.gov.lv/trademark/M-22-507>  
 (591) **Krāsu salikums** melns, dzeltens, balts  
 (732) **Īpašn.** RSFOR, SIA; Granīta iela 13, Rīga, LV-1057, Latvija (LV)  
 (511) **37** ķēžu ekskavatoru iznomāšana; riteņu ekskavatoru iznomāšana; sijāšanas un drupināšanas iekārtu iznomāšana  
**44** lauksaimniecības mašīnu un iekārtu iznomāšanas un ekspluatācijas līzīngā pakalpojumi

- (111) **Reģ. Nr.** M 77 994 (151) **Reģ. dat.** 20.08.2022  
 (210) **Pieteik. Nr.** M-22-508 (220) **Pieteik. dat.** 22.06.2022

## BITIMECO

- (550) **Vārdiska zīme**  
 (732) **Īpašn.** SWISS PHARMA INTERNATIONAL AG; Lindenstrasse 22, Zurich, 8008, Šveice (CH)  
 (740) **Pārstāvis** Natālija ANOHINA, Patentu aģentūra "TRIAROBIT"; Vīlandes iela 5 - 2, Rīga, LV-1010, Latvija (LV)  
 (511) **5** farmaceitiskie preparāti un ārstniecības līdzekļi; higiēnas līdzekļi un sanitārie līdzekļi medicīniskiem nolūkiem; diētiskā pārtika un diētiskās vielas medicīniskiem nolūkiem; uztura bagātinātāji cilvēkam

- (111) **Reģ. Nr.** M 77 995 (151) **Reģ. dat.** 20.08.2022  
 (210) **Pieteik. Nr.** M-22-513 (220) **Pieteik. dat.** 22.06.2022  
 (531) **CFE ind.** 1.7.6; 5.7.7; 26.1.3; 26.7.25; 26.11.12; 27.5.10; 27.5.15; 29.1.12



- (550) **Figurāla zīme**  
<http://databases.lrpv.gov.lv/trademark/M-22-513>  
 (591) **Krāsu salikums** gaiši brūns, brūns  
 (732) **Īpašn.** LĪKC ZĪLES, SIA; Pils iela 4, Cēsis, Cēsu nov., LV-4101, Latvija (LV)  
 (511) **35** profesionālo konsultāciju sniegšana darījumu jomā  
**36** starpniecības pakalpojumi nekustamā īpašuma jomā

- (111) **Reģ. Nr.** M 77 996 (151) **Reģ. dat.** 20.08.2022  
 (210) **Pieteik. Nr.** M-22-533 (220) **Pieteik. dat.** 29.06.2022  
 (531) **CFE ind.** 27.1.1; 27.1.25; 27.5.1



- (550) **Figurāla zīme**  
<http://databases.lrpv.gov.lv/trademark/M-22-533>  
 (591) **Krāsu salikums** melns, dzeltens, sarkans  
 (732) **Īpašn.** TRUSTAD, SIA; Tērbatas iela 73, Rīga, LV-1001, Latvija (LV)  
 (511) **35** patērētāju profilēšana komerciāliem vai mārketinga nolūkiem; digitālā satura autoru mārketinga pakalpojumi; mārketinga pakalpojumi; mārketinga izpēte; mediju attiecību pakalpojumi; tiešā mārketinga pakalpojumi  
**41** izklaides pakalpojumi; nelejupielādējamu elektronisku publikāciju nodrošināšana tiešsaistē; tekstu, izņemot reklāmas tekstus, publicēšana; informācijas sniegšana par izklaidi; informācijas sniegšana par atpūtas pasākumiem

- (111) **Reģ. Nr.** M 77 997 (151) **Reģ. dat.** 20.08.2022  
 (210) **Pieteik. Nr.** M-22-555 (220) **Pieteik. dat.** 06.07.2022  
 (531) **CFE ind.** 27.1.25; 27.5.1; 27.5.9; 27.5.15; 27.5.23; 29.1.13



- (550) **Figurāla zīme**  
<http://databases.lrpv.gov.lv/trademark/M-22-555>

- (591) **Krāsu salikums** tumši zils, tumši violets, gaiši violets  
 (732) **Īpašn.** Natālija BĒRZIŅA; Tvaika iela 54 k-2 - 45, Rīga, LV-1045, Latvija (LV)  
 (511) **44** psihologu pakalpojumi; veselības centru pakalpojumi; konsultēšana veselības jautājumos; veselības un skaistumkopšanas pakalpojumi cilvēkam; fizioterapija

- (111) **Reģ. Nr.** M 77 998 (151) **Reģ. dat.** 20.08.2022  
 (210) **Pieteik. Nr.** M-22-559 (220) **Pieteik. dat.** 10.07.2022  
 (531) **CFE ind.** 1.15.5; 4.3.20; 26.11.1; 26.11.7; 27.5.1; 29.1.13



- (550) **Figurāla zīme**  
<http://databases.lrpv.gov.lv/trademark/M-22-559>  
 (591) **Krāsu salikums** sarkans, gaiši pelēks, balts  
 (732) **Īpašn.** BRAINSTORM DIGITAL, SIA; Ilūkstes iela 109 k-3 - 64, Rīga, LV-1082, Latvija (LV)  
 (511) **42** videospēļu un datorspēļu izstrāde

- (111) **Reģ. Nr.** M 77 999 (151) **Reģ. dat.** 20.08.2022  
 (210) **Pieteik. Nr.** M-22-434 (220) **Pieteik. dat.** 27.05.2022  
 (531) **CFE ind.** 9.1.5; 26.1.1; 26.4.5; 26.4.6; 26.4.14; 26.11.3; 26.11.12



Psihologs Tavā kabatā

- (550) **Figurāla zīme**  
<http://databases.lrpv.gov.lv/trademark/M-22-434>  
 (732) **Īpašn.** Gunita GUDONE; Tālivalža iela 1, Valmiermuiža, Valmieras pag., Valmieras nov., LV-4219, Latvija (LV)  
 (511) **44** psihologu pakalpojumi

- (111) **Reģ. Nr.** M 78 000 (151) **Reģ. dat.** 20.08.2022  
 (210) **Pieteik. Nr.** M-22-562 (220) **Pieteik. dat.** 12.07.2022

## Dārta

- (550) **Vārdiska zīme**  
 (732) **Īpašn.** DĀRTA, SIA; Ganību dambis 10A, Rīga, LV-1045, Latvija (LV)  
 (511) **35** starpniecības pakalpojumi uzņēmējdarbībā starp potenciālajiem privātajiem investoriem un uzņēmējiem, kam nepieciešams finansējums  
**36** nekustamā īpašuma izīrēšana un iznomāšana; nekustamā īpašuma aģentūru pakalpojumi; nekustamā īpašuma pārvaldība; biroju (nekustamā īpašuma) iznomāšana; nekustamā īpašuma lietas; investīciju fondu pakalpojumi  
**39** transporta pakalpojumi

- (111) **Reģ. Nr.** M 78 001 (151) **Reģ. dat.** 20.08.2022  
 (210) **Pieteik. Nr.** M-22-565 (220) **Pieteik. dat.** 13.07.2022  
 (531) **CFE ind.** 26.11.1; 26.11.12; 27.5.11; 27.5.23; 27.5.24; 29.1.13



- (550) **Figurāla zīme**  
<http://databases.lrpv.gov.lv/trademark/M-22-565>  
 (591) **Krāsu salikums** tumši sarkans, sarkans, balts  
 (732) **Īpašn.** Jurijs BAIBAKOVŠ; Ūdru iela 4, Mārupe, Mārupes nov., LV-2167, Latvija (LV)  
 (511) **45** juridiskā izpēte; juridiski pakalpojumi tiesāšanās jomā; intelektuālā īpašuma tiesību uzraudzīšana juridiskās palīdzības nolūkiem; juridisko dokumentu sagatavošana; juridiskie pakalpojumi, kas saistīti ar personu pārstāvēšanu sarunās par līgumu nosacījumiem; juridisko konsultāciju sniegšana iepirkumu piedāvājumu jomā; juridiskie pakalpojumi uzraudzības jautājumos; juridiskās aizstāvības pakalpojumi; juridiskie pakalpojumi imigrācijas jomā; juridiskie pakalpojumi

- (111) **Reģ. Nr.** M 78 002 (151) **Reģ. dat.** 20.08.2022  
 (210) **Pieteik. Nr.** M-22-570 (220) **Pieteik. dat.** 15.07.2022

## TXTV

- (550) **Vārdiska zīme**  
 (732) **Īpašn.** Romans MATUSEVIČS; Titurgas iela 6 - 11, Baloži, Ķekavas nov., LV-2128, Latvija (LV)  
 (511) **38** ziņojumu sūtīšana; kabeltelevīzijas apraide; televīzijas apraide; saziņas nodrošināšana ar telefonu starpniecību; sakaru pakalpojumi ar datoru terminālu starpniecību; datorizēta ziņojumu un attēlu pārraide; elektroniskā pasta pakalpojumi; sakaru pakalpojumu nodrošināšana caur optisko šķiedru tīkliem; elektronisko ziņojumu dēļu pakalpojumi (telesakaru pakalpojumi); telesakaru pieslēgumu nodrošināšana globālajiem datortīkliem; telekonferenču pakalpojumi; lietotāju piekļuves nodrošināšana globālajiem datortīkliem; interneta tērzētavu nodrošināšana; piekļuves nodrošināšana datubāzēm; digitālo datņu (failu) pārraide; bezvadu apraide; videokonferenču rīkošana; tiešsaistes forumu darbības nodrošināšana; datu straumēšana; videopārraide pēc pieprasījuma; aplādes datņu pārraide (podraide)

- (111) **Reģ. Nr.** M 78 003 (151) **Reģ. dat.** 20.08.2022  
 (210) **Pieteik. Nr.** M-22-572 (220) **Pieteik. dat.** 15.07.2022

## Dominanta

- (550) **Vārdiska zīme**  
 (732) **Īpašn.** DOMINANTA, SIA; Mazā Kalnu iela 3, Garkalne, Garkalnes pag., Ropažu nov., LV-2137, Latvija (LV)  
 (511) **35** profesionālo konsultāciju sniegšana darījumu jomā; konsultāciju sniegšana darījumu vadīšanā un organizēšanā; konsultāciju sniegšana personālvadībā; konsultāciju sniegšana uzņēmējdarbības vadībā; konsultāciju sniegšana par uzņēmējdarbības organizēšanu; konsultāciju sniegšana par sabiedrisko



attiecību komunikācijas stratēģijām; konsultāciju sniegšana par reklāmas komunikācijas stratēģijām; uzņēmējdarbības konsultāciju sniegšana digitālai pārveidei; atbalsta sniegšana uzņēmējdarbības vadībā; ekspertu pakalpojumi uzņēmējdarbības efektivitātes novērtēšanā; ārpakalpojumu nodrošināšana (atbalsts uzņēmējdarbībā); uzņēmējdarbības organizēšana; personu pārstāvēšana sarunās par komercīgumu nosacījumiem; starpniecības pakalpojumi uzņēmējdarbībā starp potenciālajiem privātajiem investoriem un uzņēmējiem, kam nepieciešams finansējums; ārpakalpojumu nodrošināšana uzņēmumu administratīvās vadības jomā; reklāmas ideju izstrāde; sarunu vešana un komercdarījumu kārtošana trešo personu interesēs; komercstarpniecības pakalpojumi; cenu salīdzināšanas pakalpojumi; darījumu informācijas sniegšana; ekonomiskā prognozēšana; padomu sniegšana darījumu vadīšanā; komerciālas informācijas un padomu sniegšana patērētājiem par preču un pakalpojumu izvēli; pētījumi darījumu jomā; darījumu izpēte; grāmatvedības pakalpojumi; importa-eksporta aģentūru pakalpojumi

**45** juridiskie pakalpojumi; juridiskās aizstāvības pakalpojumi; juridiskie pakalpojumi, kas saistīti ar personu pārstāvēšanu sarunās par līgumu nosacījumiem; licenču juridiskā pārvaldība; juridisko dokumentu sagatavošana; datoru programmatūras licencēšana (juridiskie pakalpojumi); juridiskie pakalpojumi tiesāšanās jomā; juridiskā izpēte; juridiskie pakalpojumi uzraudzības jautājumos

(111) **Reģ. Nr.** M 78 004 (151) **Reģ. dat.** 20.08.2022  
(210) **Pieteik. Nr.** M-22-574 (220) **Pieteik. dat.** 18.07.2022  
(531) **CFE ind.** 27.1.12; 27.5.1; 29.1.12



(550) **Figurāla zīme**  
<http://databases.lrpv.gov.lv/trademark/M-22-574>  
(591) **Krāsu salikums** tumši sarkans, pelēks  
(732) **Īpašn.** CIETKOKS, SIA; "Beta", Kandavas pag., Tukuma nov., LV-3120, Latvija (LV)  
(511) **37** būvniecība  
**40** kokapstrāde

(111) **Reģ. Nr.** M 78 005 (151) **Reģ. dat.** 20.08.2022  
(210) **Pieteik. Nr.** M-22-578 (220) **Pieteik. dat.** 20.07.2022  
(531) **CFE ind.** 25.1.9; 25.1.10; 27.3.1; 27.5.1; 27.5.4; 27.5.24



(550) **Figurāla zīme**  
<http://databases.lrpv.gov.lv/trademark/M-22-578>  
(732) **Īpašn.** PLAY2KNOW, SIA; Tālavas iela 7 - 37, Valka, Valkas nov., LV-4701, Latvija (LV)  
(511) **28** spēles; galda spēles  
**35** spēļu tirdzniecība ar interneta starpniecību  
**41** apmācība

(111) **Reģ. Nr.** M 78 006 (151) **Reģ. dat.** 20.08.2022  
(210) **Pieteik. Nr.** M-22-579 (220) **Pieteik. dat.** 21.07.2022  
(531) **CFE ind.** 2.9.14; 26.1.3; 26.1.14; 26.1.22; 29.1.14



(550) **Figurāla zīme**  
<http://databases.lrpv.gov.lv/trademark/M-22-579>  
(591) **Krāsu salikums** zilganzaļš, spilgti zilganzaļš, zils, balts  
(732) **Īpašn.** MONTESSORI INSTITUTE LATVIA, SIA; Dravnieku iela 4 - 17, Rīga, LV-1021, Latvija (LV)  
(511) **41** izglītība

(111) **Reģ. Nr.** M 78 007 (151) **Reģ. dat.** 20.08.2022  
(210) **Pieteik. Nr.** M-22-591 (220) **Pieteik. dat.** 26.07.2022  
(531) **CFE ind.** 11.1.10; 14.7.3; 27.5.1; 27.5.10



(550) **Figurāla zīme**  
<http://databases.lrpv.gov.lv/trademark/M-22-591>  
(732) **Īpašn.** IGGI, SIA; Atbrīvošanas aleja 101, Rēzekne, LV-4601, Latvija (LV)  
(511) **43** apgāde ar uzturu; apgāde ar dzērieniem

(111) **Reģ. Nr.** M 78 008 (151) **Reģ. dat.** 20.08.2022  
(210) **Pieteik. Nr.** M-22-142 (220) **Pieteik. dat.** 20.02.2022

## OrderWithoutRules

(550) **Vārdiska zīme**  
(732) **Īpašn.** Krista SAVICKA; Andreja Pumpura iela 4, Rīga, LV-1010, Latvija (LV)  
(511) **3** dekoratīvas nagu uzlīmes  
**6** apģērbam piešujamas metāla birkas; kastes no parastiem metāliem  
**9** animācijas filmas; kinofilmās (ekspozīcijas)  
**14** mākslas darbi no dārgmetāliem; rokas un kabatas pulksteņu ietvari; amuleti (juvelierizstrādājumi); sudraba pavedieni (juvelierizstrādājumi); rokassprādzes (juvelierizstrādājumi); juvelierizstrādājumu piekariņi; brošas (juvelierizstrādājumi); ķēdītes (juvelierizstrādājumi); kaklarotas (juvelierizstrādājumi); dārgmetāla pavedieni (juvelierizstrādājumi); zilonkaula juvelierizstrādājumi; juvelierizstrādājumi; medaljoni (juvelierizstrādājumi); gredzeni (juvelierizstrādājumi); cepuru rotājumi (juvelierizstrādājumi); kurpju rotājumi (juvelierizstrādājumi); piespraudes (juvelierizstrādājumi);

krelles juvelierizstrādājumu izgatavošanai; sprādzes juvelierizstrādājumiem; juvelierizstrādājumu piespraudes cepurēm; rotaslietas; auskari

- 16 sintētiski materiāli ar gaisa pūslīšiem ietīšanai un iepakojšanai; iesaiņošanas maisiņi (aploksnes, kabatiņas) no papīra vai plastmasas; uzlīmes (kancelejas preces); bloknoti (kancelejas preces); aploksnes (kancelejas preces); fotogrāfijas
- 18 apģērbu somas ceļojumiem; dzīvnieku apģērbi; apģērbam piešujamas ādas birkas; apģērbi dzīvniekiem; somas, aploksnes, maisiņi no ādas iepakojšanai
- 19 mākslas darbi no akmens, betona vai marmora
- 20 koka, vaska, ģipša un plastmasas mākslas darbi; apģērbam piešujamas birkas no plastmasas vai gumijas; rotaļlietu kastes
- 21 māla trauki; statujas no porcelāna, keramikas, māla, terakotas un stikla; mākslas darbi no porcelāna, keramikas, māla, terakotas un stikla
- 22 tekstilmateriālu maiši un maisiņi iesaiņošanai
- 24 vannas veļa, izņemot apģērbu; apģērbam piešujamas birkas no auduma
- 25 apģērbu odeses (gatavas apģērbu daļas); apģērbi; apģērbi no kažokādas; apģērbu komplekti; virsdrēbes; T-krekli; krekli ar īsām piedurknēm; uzliekamas kreklu priekšdaļas (uzkrekli); žaketes; bodiji (apakšveļa); gatavi apģērbi; naudas jostas (apģērbi); lateksa apģērbi; džemperī; pieres lentes (apģērbi); vingrošanas apģērbi; ādas apģērbi; apģērbi ar izšuvumiem; apģērbi, kuros iestrādātas gaismas diodes (LED); cimdi; pirkstus nenosedzoši cimdi; slēpošanas cimdi; cepures
- 26 apģērbu rotājumi
- 28 skrituļdēļi; rotaļlietas; videospēļu kursorsviras
- 35 modes skašu organizēšana reklāmas nolūkiem; apģērbu tirdzniecība; juvelierizstrādājumu tirdzniecība; juvelierizstrādājumu tirdzniecība ar interneta starpniecību; izstāžu organizēšana komerciāliem vai reklāmas nolūkiem; reklāma
- 39 preču iepakojšana
- 41 modes skašu rīkošana izklaides nolūkiem; videomateriālu montāžas nodrošināšana sabiedrisko pasākumos; izklaides pasākumu organizēšana; izklaides pasākumu vadīšana; apgaismes tehniku pakalpojumu nodrošināšana sabiedrisko pasākumos; izklaides pasākumu plānošana; muzeju izstāžu izrādīšana; izstāžu organizēšana kultūras un izglītības nolūkiem; nelejupielādējamu videomateriālu nodrošināšana tiešsaistē

(111) **Reģ. Nr.** M 78 009 (151) **Reģ. dat.** 20.08.2022  
 (210) **Pieteik. Nr.** M-22-143 (220) **Pieteik. dat.** 19.02.2022  
 (531) **CFE ind.** 2.1.23; 19.7.1; 25.1.5; 27.5.1; 27.5.9; 27.5.15



(550) **Figurāla zīme**  
<http://databases.lrpv.gov.lv/trademark/M-22-143>  
 (732) **Īpašn.** Žigimants KRĒSLIŅŠ; Tukuma iela 26, Liepāja, LV-3407, Latvija (LV)  
 (511) 16 grāmatas  
 41 izklaides pakalpojumi

(111) **Reģ. Nr.** M 78 010 (151) **Reģ. dat.** 20.08.2022  
 (210) **Pieteik. Nr.** M-22-205 (220) **Pieteik. dat.** 20.07.2022

## ZE DONATS

(550) **Vārdiska zīme**  
 (732) **Īpašn.** Reinis SILOVS; Bišu iela 7 - 10, Rīga, LV-1002, Latvija (LV)  
 (511) 30 kafija; tēja; kakao; maizes un konditorejas izstrādājumi  
 43 apgāde ar uzturu; kafejnīcu pakalpojumi

(111) **Reģ. Nr.** M 78 011 (151) **Reģ. dat.** 20.08.2022  
 (210) **Pieteik. Nr.** M-22-206 (220) **Pieteik. dat.** 20.07.2022

## ZEDONATS

(550) **Vārdiska zīme**  
 (732) **Īpašn.** Reinis SILOVS; Bišu iela 7 - 10, Rīga, LV-1002, Latvija (LV)  
 (511) 30 kafija; tēja; kakao; maizes un konditorejas izstrādājumi  
 43 apgāde ar uzturu; kafejnīcu pakalpojumi

(111) **Reģ. Nr.** M 78 012 (151) **Reģ. dat.** 20.08.2022  
 (210) **Pieteik. Nr.** M-22-207 (220) **Pieteik. dat.** 16.03.2022  
 (531) **CFE ind.** 18.1.11; 18.1.23; 26.1.3; 26.1.16; 26.1.18; 27.5.12; 27.5.17; 27.5.21; 29.1.15



(550) **Figurāla zīme**  
<http://databases.lrpv.gov.lv/trademark/M-22-207>  
 (591) **Krāsu salikums** gaiši dzeltens, sarkans, tumši sarkans, pelēks, gaiši pelēks  
 (732) **Īpašn.** ALDARIS, AS; Tvaika iela 44, Rīga, LV-1005, Latvija (LV)  
 (511) 32 alus

(111) **Reģ. Nr.** M 78 013 (151) **Reģ. dat.** 20.08.2022  
 (210) **Pieteik. Nr.** M-22-208 (220) **Pieteik. dat.** 16.03.2022  
 (531) **CFE ind.** 18.1.11; 18.1.23; 27.5.17; 27.5.24; 29.1.12



(550) **Figurāla zīme**  
<http://databases.lrpv.gov.lv/trademark/M-22-208>  
 (591) **Krāsu salikums** tumši pelēks, balts  
 (732) **Īpašn.** ALDARIS, AS; Tvaika iela 44, Rīga, LV-1005, Latvija (LV)  
 (511) 32 alus

(111) **Reģ. Nr.** M 78 014 (151) **Reģ. dat.** 20.08.2022  
 (210) **Pieteik. Nr.** M-22-521 (220) **Pieteik. dat.** 23.06.2022

## POLALID

(550) **Vārdiska zīme**  
 (732) **Īpašn.** SWISS PHARMA INTERNATIONAL AG;  
 Lindenstrasse 22, Zurich, 8008, Šveice (CH)  
 (740) **Pārstāvis** Natālija ANOHINA, Patentu aģentūra "TRIAROBIT";  
 Vīlandes iela 5 - 2, Rīga, LV-1010, Latvija (LV)  
 (511) **5** farmaceutiskie preparāti un ārstniecības līdzekļi; higiēnas  
 līdzekļi un sanitārie līdzekļi medicīniskiem nolūkiem;  
 diētiskā pārtika un diētiskās vielas medicīniskiem  
 nolūkiem; uztura bagātinātāji cilvēkam

(111) **Reģ. Nr.** M 78 015 (151) **Reģ. dat.** 20.08.2022  
 (210) **Pieteik. Nr.** M-22-600 (220) **Pieteik. dat.** 29.07.2022

## Hempy

(550) **Vārdiska zīme**  
 (732) **Īpašn.** HEMPY FOOD, SIA; Vecā ostmala 53, Liepāja,  
 LV-3401, Latvija (LV)  
 (511) **32** bezalkoholiskie dzērieni

(111) **Reģ. Nr.** M 78 016 (151) **Reģ. dat.** 20.08.2022  
 (210) **Pieteik. Nr.** M-22-371 (220) **Pieteik. dat.** 11.05.2022  
 (531) **CFE ind.** 26.11.1; 26.11.7; 27.5.9; 29.1.11



(550) **Figurāla zīme**  
<http://databases.lrpv.gov.lv/trademark/M-22-371>  
 (591) **Krāsu salikums** zils  
 (732) **Īpašn.** GLOBAL ENERGY GROUP, SIA; Ropažu iela 7 - 8,  
 Rīga, LV-1039, Latvija (LV)  
 (740) **Pārstāvis** Mārtiņš DAMBERGS; Antonijas iela 10 - 1, Rīga,  
 LV-1010, Latvija (LV)  
 (511) **4** putekļu absorbcijas, mitrināšanas un piesaistīšanas  
 līdzekļi; tehniskās eļļas, ziedes un šķidrums  
 rūpnieciskiem nolūkiem; tehnoloģiskās eļļas  
 izmantošanai bitumena paplašinātājos; neapstrādāts  
 vasks; vasks rūpnieciskiem nolūkiem; smērvielas;  
 kurināmie, motoru degvielas un vielas apgaismošanas  
 nolūkiem; gāze (degviela); elektroenerģija  
**9** elektriskās baterijas un akumulatoru baterijas  
 transportlīdzekļiem; litija baterijas; kalcija baterijas  
**19** asfalts, darva, piķis un bitumens  
**35** reklāma; darījumu vadīšana; uzņēmumu pārvaldīšana;  
 biroja darbi; vairumtirdzniecības un mazumtirdzniecības  
 pakalpojumi attiecībā uz šādām precēm: putekļu  
 absorbcijas, mitrināšanas un piesaistīšanas līdzekļi,  
 tehniskās eļļas, ziedes un šķidrums rūpnieciskiem  
 nolūkiem, tehnoloģiskās eļļas izmantošanai bitumena  
 paplašinātājos, neapstrādāts vasks, vasks rūpnieciskiem  
 nolūkiem, smērvielas, kurināmie, motoru degvielas  
 un vielas apgaismošanas nolūkiem, gāze (degviela),  
 elektroenerģija, transportlīdzekļu elektriskās baterijas,  
 litija baterijas, kalcija baterijas, asfalts, darva, piķis un  
 bitumens

## Zīmes reģistrācijas procedūras pabeigšanas datums

(Preču zīmju likuma 26. panta otrā daļa)

Tiek norādīts zīmes reģistrācijas numurs un reģistrācijas procedūras pabeigšanas datums

M 72 204	30.06.2022
M 75 331	05.07.2022
M 77 477	20.07.2022
M 77 478	20.07.2022
M 77 479	20.07.2022
M 77 480	20.07.2022
M 77 481	20.07.2022
M 77 482	20.07.2022
M 77 483	20.07.2022
M 77 484	20.07.2022
M 77 485	20.07.2022
M 77 486	20.07.2022
M 77 487	20.07.2022
M 77 488	20.07.2022
M 77 489	20.07.2022
M 77 490	20.07.2022
M 77 491	20.07.2022
M 77 492	20.07.2022
M 77 493	20.07.2022
M 77 494	20.07.2022
M 77 495	20.07.2022
M 77 496	20.07.2022
M 77 497	20.07.2022
M 77 498	20.07.2022
M 77 499	20.07.2022
M 77 500	20.07.2022
M 77 501	20.07.2022
M 77 502	20.07.2022
M 77 503	20.07.2022
M 77 504	20.07.2022
M 77 505	20.07.2022
M 77 506	20.07.2022
M 77 507	20.07.2022
M 77 508	20.07.2022
M 77 509	20.07.2022
M 77 510	20.07.2022
M 77 511	20.07.2022
M 77 512	20.07.2022
M 77 513	20.07.2022
M 77 514	20.07.2022
M 77 515	20.07.2022
M 77 516	20.07.2022
M 77 517	20.07.2022
M 77 518	20.07.2022
M 77 519	20.07.2022
M 77 520	20.07.2022
M 77 521	20.07.2022
M 77 522	20.07.2022
M 77 523	20.07.2022
M 77 524	20.07.2022
M 77 525	20.07.2022
M 77 526	20.07.2022
M 77 527	20.07.2022
M 77 528	20.07.2022
M 77 529	20.07.2022
M 77 530	20.07.2022
M 77 531	20.07.2022
M 77 532	20.07.2022
M 77 533	20.07.2022
M 77 534	20.07.2022
M 77 535	20.07.2022
M 77 536	20.07.2022
M 77 537	20.07.2022
M 77 538	20.07.2022
M 77 539	20.07.2022

M 77 540	20.07.2022
M 77 541	20.07.2022
M 77 542	20.07.2022
M 77 543	20.07.2022
M 77 544	20.07.2022
M 77 545	20.07.2022
M 77 546	20.07.2022
M 77 547	20.07.2022
M 77 548	20.07.2022
M 77 549	20.07.2022
M 77 550	20.07.2022
M 77 551	20.07.2022
M 77 552	20.07.2022
M 77 553	20.07.2022
M 77 554	20.07.2022
M 77 555	20.07.2022
M 77 556	20.07.2022
M 77 557	20.07.2022
M 77 558	20.07.2022
M 77 559	20.07.2022
M 77 560	20.07.2022
M 77 561	20.07.2022
M 77 562	20.07.2022
M 77 563	20.07.2022
M 77 564	20.07.2022
M 77 565	20.07.2022

## Preču zīmju pieteikumu numerācijas rādītājs

(210) Pieteikuma numurs	(111) Reģistrācijas numurs	(210) Pieteikuma numurs	(111) Reģistrācijas numurs	(210) Pieteikuma numurs	(111) Reģistrācijas numurs
M-17-828	M 72 204	M-21-1313	M 77 545	M-22-505	M 77 990
M-19-1206	M 75 331	M-21-1327	M 77 561	M-22-507	M 77 993
M-20-772	M 77 553	M-21-1328	M 77 562	M-22-508	M 77 994
M-20-1048	M 77 547	M-21-1329	M 77 563	M-22-509	M 77 991
M-21-639	M 77 515	M-21-1345	M 77 565	M-22-510	M 77 992
M-21-861	M 77 477	M-22-23	M 77 939	M-22-513	M 77 995
M-21-888	M 77 492	M-22-32	M 77 557	M-22-521	M 78 014
M-21-950	M 77 478	M-22-36	M 77 541	M-22-533	M 77 996
M-21-972	M 77 542	M-22-65	M 77 940	M-22-555	M 77 997
M-21-983	M 77 493	M-22-74	M 77 941	M-22-559	M 77 998
M-21-1011	M 77 479	M-22-75	M 77 942	M-22-562	M 78 000
M-21-1012	M 77 480	M-22-80	M 77 943	M-22-565	M 78 001
M-21-1061	M 77 548	M-22-135	M 77 532	M-22-570	M 78 002
M-21-1062	M 77 494	M-22-142	M 78 008	M-22-572	M 78 003
M-21-1103	M 77 481	M-22-143	M 78 009	M-22-574	M 78 004
M-21-1104	M 77 482	M-22-150	M 77 944	M-22-578	M 78 005
M-21-1115	M 77 483	M-22-162	M 77 533	M-22-579	M 78 006
M-21-1146	M 77 484	M-22-163	M 77 534	M-22-591	M 78 007
M-21-1147	M 77 485	M-22-186	M 77 535	M-22-600	M 78 015
M-21-1148	M 77 486	M-22-189	M 77 536		
M-21-1149	M 77 487	M-22-190	M 77 537		
M-21-1150	M 77 488	M-22-196	M 77 538		
M-21-1151	M 77 489	M-22-205	M 78 010		
M-21-1152	M 77 490	M-22-206	M 78 011		
M-21-1153	M 77 491	M-22-207	M 78 012		
M-21-1158	M 77 495	M-22-208	M 78 013		
M-21-1165	M 77 516	M-22-215	M 77 558		
M-21-1166	M 77 517	M-22-219	M 77 539		
M-21-1168	M 77 546	M-22-231	M 77 540		
M-21-1170	M 77 496	M-22-235	M 77 945		
M-21-1173	M 77 497	M-22-261	M 77 946		
M-21-1175	M 77 498	M-22-286	M 77 947		
M-21-1179	M 77 518	M-22-292	M 77 948		
M-21-1181	M 77 499	M-22-308	M 77 949		
M-21-1184	M 77 937	M-22-309	M 77 950		
M-21-1185	M 77 500	M-22-310	M 77 951		
M-21-1186	M 77 501	M-22-312	M 77 952		
M-21-1187	M 77 502	M-22-313	M 77 953		
M-21-1188	M 77 503	M-22-314	M 77 954		
M-21-1189	M 77 504	M-22-332	M 77 955		
M-21-1190	M 77 505	M-22-339	M 77 956		
M-21-1191	M 77 506	M-22-355	M 77 957		
M-21-1197	M 77 508	M-22-371	M 78 016		
M-21-1200	M 77 509	M-22-424	M 77 958		
M-21-1206	M 77 510	M-22-425	M 77 959		
M-21-1207	M 77 511	M-22-426	M 77 960		
M-21-1216	M 77 564	M-22-427	M 77 961		
M-21-1220	M 77 512	M-22-429	M 77 962		
M-21-1225	M 77 938	M-22-434	M 77 999		
M-21-1226	M 77 519	M-22-445	M 77 963		
M-21-1233	M 77 513	M-22-446	M 77 964		
M-21-1237	M 77 507	M-22-448	M 77 965		
M-21-1240	M 77 514	M-22-456	M 77 966		
M-21-1245	M 77 520	M-22-457	M 77 967		
M-21-1249	M 77 554	M-22-458	M 77 968		
M-21-1250	M 77 521	M-22-463	M 77 969		
M-21-1251	M 77 522	M-22-464	M 77 970		
M-21-1253	M 77 523	M-22-473	M 77 971		
M-21-1257	M 77 524	M-22-474	M 77 972		
M-21-1261	M 77 551	M-22-478	M 77 973		
M-21-1263	M 77 543	M-22-479	M 77 974		
M-21-1265	M 77 527	M-22-480	M 77 975		
M-21-1268	M 77 559	M-22-483	M 77 976		
M-21-1269	M 77 560	M-22-484	M 77 979		
M-21-1271	M 77 525	M-22-487	M 77 977		
M-21-1274	M 77 526	M-22-488	M 77 978		
M-21-1283	M 77 528	M-22-489	M 77 980		
M-21-1284	M 77 529	M-22-490	M 77 981		
M-21-1285	M 77 530	M-22-491	M 77 982		
M-21-1286	M 77 549	M-22-492	M 77 983		
M-21-1287	M 77 550	M-22-493	M 77 984		
M-21-1288	M 77 552	M-22-494	M 77 985		
M-21-1293	M 77 531	M-22-495	M 77 986		
M-21-1294	M 77 544	M-22-496	M 77 987		
M-21-1300	M 77 555	M-22-498	M 77 988		
M-21-1309	M 77 556	M-22-503	M 77 989		

## Preču zīmju īpašnieku rādītājs

(732) Īpašnieks	(210) Pieteikuma numurs	(732) Īpašnieks	(210) Pieteikuma numurs
ALDARIS, AS	M-22-207	TE PARTS, SIA	M-22-493
	M-22-208	TERRAWASTE, SIA	M-22-503
ALL MEDIA LATVIA, SIA	M-22-424		M-22-505
	M-22-425		M-22-509
	M-22-426		M-22-510
	M-22-427	TRUSTAD, SIA	M-22-533
	M-22-429	TUČA, SIA	M-22-456
ALTIA LATVIA, SIA	M-22-491	VENDEN, SIA	M-22-457
AMBER WAY, SIA	M-22-478	VIZIŅŠ Edgars	M-22-339
BAIBAKOVŠ Juris	M-22-565	WENDEN BREWERY, SIA	M-22-463
BALBIINO AS	M-22-445		
	M-22-446		
BCB-EKO, SIA	M-22-332		
BERLAT TRADING, SIA	M-22-492		
BĒRZIŅA Natālija	M-22-555		
BRAINSTORM DIGITAL, SIA	M-22-559		
CIETKOKS, SIA	M-22-574		
CITADELE BANKA, AS	M-22-65		
DARAMVISU, SIA	M-22-313		
	M-22-314		
DĀRTA, SIA	M-22-562		
DESKTIME, SIA	M-22-80		
DOMINANTA, SIA	M-22-572		
DOMUS ANGĀRI, SIA	M-22-150		
DŪMVADU MEISTARS, SIA	M-22-473		
FJODOROVA Olga	M-22-458		
GLOBAL ENERGY GROUP, SIA	M-22-371		
GRADOVSKA Elena	M-22-308		
	M-22-310		
GU DONE Gunita	M-22-434		
HEMPY FOOD, SIA	M-22-600		
HERMES INVEST, SIA	M-22-483		
	M-22-487		
	M-22-488		
IGGI, SIA	M-22-591		
JVK PRO, SIA	M-22-484		
KAYAMBA, AS	M-22-494		
	M-22-495		
	M-22-496		
KARGANS Arnis	M-22-309		
KRĒSLIŅŠ Žigimants	M-22-143		
LA FORME HOME, SIA	M-22-292		
LATVIJAS OLIMPISKĀ KOMITEJA, BIEDRĪBA	M-22-498		
LEBENS, SIA	M-22-480		
LIEPĀJAS AUTOBUSU PARKS, AS	M-22-355		
LINDA-1, SIA	M-22-23		
LIVONIA, SIA	M-22-479		
LĪDERE, BIEDRĪBA	M-22-286		
LĪKC ZĪLES, SIA	M-22-513		
MASTERCARD INTERNATIONAL INCORPORATED	M-21-1184		
	M-21-1225		
MATUSEVIČS Romans	M-22-570		
MODIVO SPŌĻKA AKCYJNA	M-22-74		
	M-22-75		
MONTESSORI INSTITUTE LATVIA, SIA	M-22-579		
NATURE GAMES, SIA	M-22-474		
PLAY2KNOW, SIA	M-22-578		
PRO BRO GROUP, UAB	M-22-235		
RSFOR, SIA	M-22-507		
SAVICKA Krista	M-22-142		
SCHWENK LATVIJA, SIA	M-22-261		
SEDOVA Irina	M-22-312		
SIGMA MOTORS, SIA	M-22-489		
	M-22-490		
SILOVS Reinis	M-22-205		
	M-22-206		
SIMEKS, SIA	M-22-464		
SPORTA MEDIJU ATBALSTA BIEDRĪBA, BIEDRĪBA	M-22-448		
SWISS PHARMA INTERNATIONAL AG	M-22-508		
	M-22-521		

## Preču zīmju rādītājs pēc preču un pakalpojumu klasēm

(511) Nicas klasifikācijas indekss	(111) Reģistrācijas numurs	(511) Nicas klasifikācijas indekss	(111) Reģistrācijas numurs	(511) Nicas klasifikācijas indekss	(111) Reģistrācijas numurs
3	M 77 966 M 77 968	33	M 77 974 M 77 982	41	M 78 006 M 78 008
4	M 78 008 M 77 939	35	M 77 983 M 77 937	42	M 78 009 M 77 943
5	M 78 016 M 77 994		M 77 941 M 77 942		M 77 948 M 77 950
6	M 78 014 M 77 939		M 77 943 M 77 953	43	M 77 979 M 77 998
	M 77 944		M 77 954		M 77 976
	M 77 953		M 77 955		M 77 977
	M 77 954		M 77 956		M 77 978
	M 77 971		M 77 960		M 78 007
	M 77 984		M 77 961		M 78 010
	M 78 008		M 77 962		M 78 011
7	M 77 950		M 77 963	44	M 77 949
	M 77 984		M 77 964		M 77 951
8	M 77 971		M 77 966		M 77 952
9	M 77 937		M 77 984		M 77 966
	M 77 938		M 77 988		M 77 993
	M 77 939		M 77 995		M 77 997
	M 77 943		M 77 996		M 77 999
	M 77 958		M 78 000	45	M 77 946
	M 77 959		M 78 003		M 77 956
	M 77 960		M 78 005		M 78 001
	M 77 984		M 78 008		M 78 003
	M 77 987		M 78 016		
	M 78 008	36	M 77 937		
	M 78 016		M 77 938		
11	M 77 939		M 77 940		
	M 77 971		M 77 953		
	M 77 985		M 77 954		
14	M 78 008		M 77 956		
16	M 77 957		M 77 995		
	M 77 961		M 78 000		
	M 78 008	37	M 77 945		
	M 78 009		M 77 950		
18	M 78 008		M 77 953		
19	M 77 950		M 77 954		
	M 77 953		M 77 979		
	M 77 954		M 77 980		
	M 77 975		M 77 981		
	M 78 008		M 77 993		
	M 78 016		M 78 004		
20	M 77 950	38	M 77 941		
	M 77 955		M 77 942		
	M 77 971		M 77 960		
	M 78 008		M 77 962		
21	M 77 939		M 77 965		
	M 77 971		M 78 002		
	M 78 008	39	M 77 956		
22	M 78 008		M 77 957		
24	M 78 008		M 78 000		
25	M 77 950		M 78 008		
	M 77 951	40	M 77 950		
	M 77 959		M 77 989		
	M 78 008		M 77 990		
26	M 78 008		M 77 991		
27	M 77 971		M 77 992		
28	M 77 955		M 78 004		
	M 77 972	41	M 77 946		
	M 78 005		M 77 947		
	M 78 008		M 77 950		
29	M 77 986		M 77 951		
30	M 77 963		M 77 958		
	M 77 964		M 77 959		
	M 77 967		M 77 960		
	M 77 986		M 77 961		
	M 78 010		M 77 962		
	M 78 011		M 77 965		
32	M 77 969		M 77 966		
	M 77 970		M 77 972		
	M 78 012		M 77 973		
	M 78 013		M 77 988		
	M 78 015		M 77 996		
33	M 77 969		M 78 005		

## Reģistrētie dizainparaugi

Šajā sadaļā Patentu valde turpina publicēt oficiālos paziņojumus par dizainparaugu reģistrācijām, kas veiktas atbilstoši 2004. gada 28. oktobra Dizainparaugu likumam. Publikācijas ir sakārtotas reģistrācijas numuru secībā. Katra publikācija satur datus, kas dizainparauga reģistrācijas brīdī iekļauti Dizainparaugu reģistra ziņās, kā arī dizainparauga attēlu vai attēlus.

Dizainparauga reģistrācija ir spēkā piecus gadus, skaitot no pieteikuma datuma. Šim termiņam beidzoties, reģistrāciju var atjaunot ikreiz uz jaunu piecu gadu periodu līdz dizainparauga aizsardzības maksimālajam termiņam – 25 gadiem no pieteikuma datuma (Dizainparaugu likums, 31. pants). Ar dienu, kad reģistrētais dizainparaugs publicēts (datums, kas norādīts katras lappuses augšmalā), pilnā apjomā stājas spēkā dizainparauga īpašnieka tiesības (Dizainparaugu likums, 12. pants).

Ar publikācijas dienu iestājas iebildumu periods. Iebilduma iesniegumu var iesniegt triju mēnešu laikā pēc publikācijas, pamatojoties uz Dizainparaugu likuma 37. panta pirmās daļas 1., 2., 4., 5., 6., 7. vai 8. punkta noteikumiem (Dizainparaugu likums, 28. pants; Rūpnieciskā īpašuma institūciju un procedūru likums, 60., 61. un 62. pants).

### Starptautiski pieņemtie kodi (INID kodi), kas izmantoti dizainparaugu bibliogrāfisko datu identificēšanai:

(11) Reģistrācijas numurs Registration number	(11) Reģ. Nr. D 15 912	(15) LOC kl. 23-01, 23-06
(15) Reģistrācijas datums Registration date	(21) Pieteik. Nr. D-22-16	(22) Reģ. dat. 20.08.2022
(21) Pieteikuma numurs Application number	(72) Dizainers Alise JONĀNE (LV)	(22) Pieteik. dat. 20.06.2022
(22) Pieteikuma datums Filing date of the application	(73) Īpašnieks Alise JONĀNE; Vangažu iela 15 - 100, Rīga, LV-1024, Latvija (LV)	
(23) Izstādes prioritātes dati Exhibition priority data	(54) JAUCĒJKRĀNS VANNAS ISTABAI; SIENAS DUŠAS KOMPLEKTS	
(28) Dizainparaugu skaits kompleksā reģistrācijā Number of designs included (in case of multiple registration)	(28) Dizainparaugu skaits 7	
(30) Konvencijas prioritātes dati: pieteikuma numurs, pieteikuma datums, valsts kods Convention priority data: application number, filing date, code of country		
(46) Publikācijas atlikšanas termiņš Deferment expiration term		
(51) Dizainparaugu starptautiskās klasifikācijas (Lokarno klasifikācijas, saīs. LOC) indeksi: klase, apakšklase Indication of International Classification for Industrial Designs (Locarno Classification – LOC): class, subclass		
(54) Izstrādājuma nosaukums / izstrādājumu nosaukumi Indication of product(s) covered		
(58) Reģistrācijas grozījumu ieraksta datums (īpašumtiesību pāreja, grozījumi vārdos, nosaukumos vai adresēs, reģistrācijas darbības pārtraukšana u.tml.) Date of recording of a transaction in respect of the registration (change in ownership, change in name or address, termination of protection, etc.)		
(62) Dati par sākotnējo pieteikumu, no kura šis pieteikums nodalīts Data of the initial application from which the present application has been divided up		
(72) Dizainers / dizaineri, valsts kods Designer(s), code of country		
(73) Īpašnieks / īpašnieki, adrese, valsts kods Name and address of the owner(s), code of country		
(74) Patentpilnvarnieks vai cits pārstāvis, adrese Patent attorney or other representative, address		
(78) Jaunais īpašnieks / jaunie īpašnieki, adrese, valsts kods (īpašumtiesību maiņas gadījumā) Name and address of the new owner(s), code of country (in case of change in ownership)		

1.01



2.01





3.01



6.01



4.01



7.01



5.01



7.02



1.02



- (11) **Reģ. Nr.** D 15 913 (15) **Reģ. dat.** 20.08.2022  
 (21) **Pieteik. Nr.** D-22-20 (22) **Pieteik. dat.** 14.07.2022  
 (72) **Dizainers** Gita TREICE (LV)  
 (73) **Īpašnieks** ZSC, SIA; Kalnciema iela 98 - 12, Rīga, LV-1046, Latvija (LV)  
 (54) **LITERĀRS TĒLS, UZLĪME, NOFORMĒJUMA ELEMENTS, ROTAĻLIETA**  
 (28) **Dizainparaugu skaits** 3

2.01

1.01



2.02



3.02



3.01



- (51) **LOC kl.** 15-99  
 (11) **Reģ. Nr.** D 15 914 (15) **Reģ. dat.** 20.08.2022  
 (21) **Pieteik. Nr.** D-22-21 (22) **Pieteik. dat.** 20.07.2022  
 (72) **Dizaineri** Jegors AKIŠINS (LV),  
 Aleksandrs SEMENIŠČEVŠ (LV),  
 Aleksandrs ARŠAŅICA (LV)  
 (73) **Īpašnieks** EKOKOMPOZIT, SIA; Skolas iela 13-7, Salaspils,  
 Salaspils nov., LV-2121, Latvija (LV)  
 (74) **Pārstāvis** Anda BRIEDE, Patentu aģentūra "KDK";  
 Dzērbenes iela 27, Rīga, LV-1006, Latvija (LV)  
 (54) **MIKROVIĻŅU KAMERA-REZONATORS**

1.01

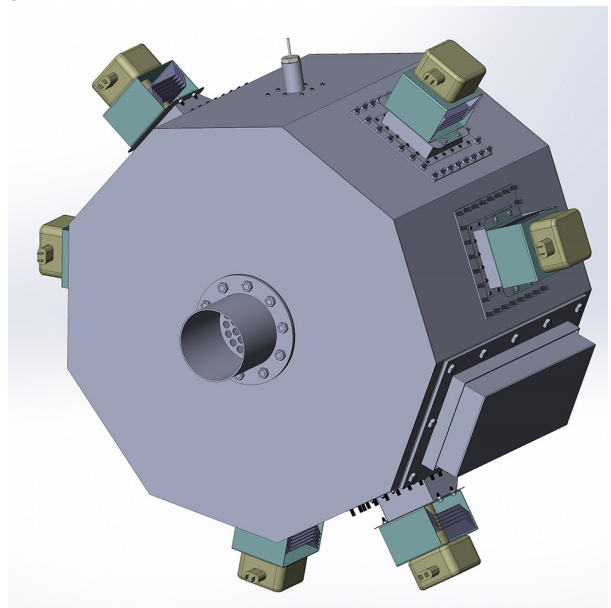

1.02

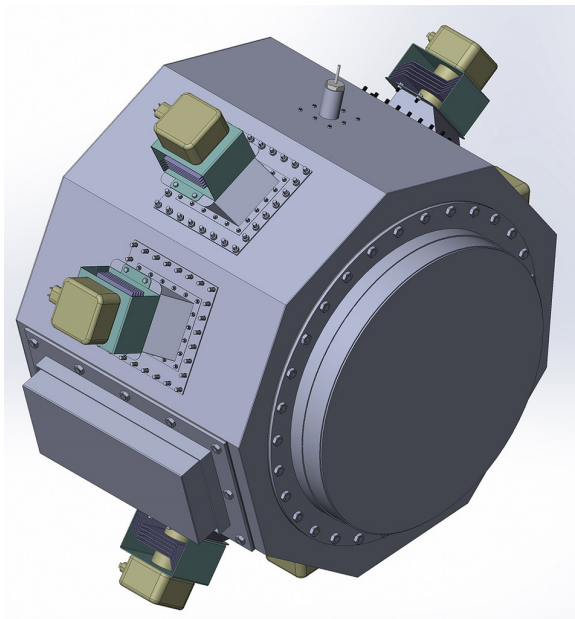

1.03

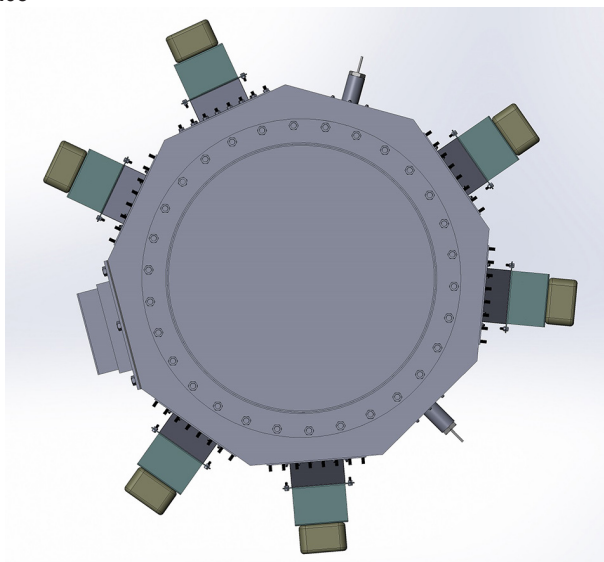

1.04

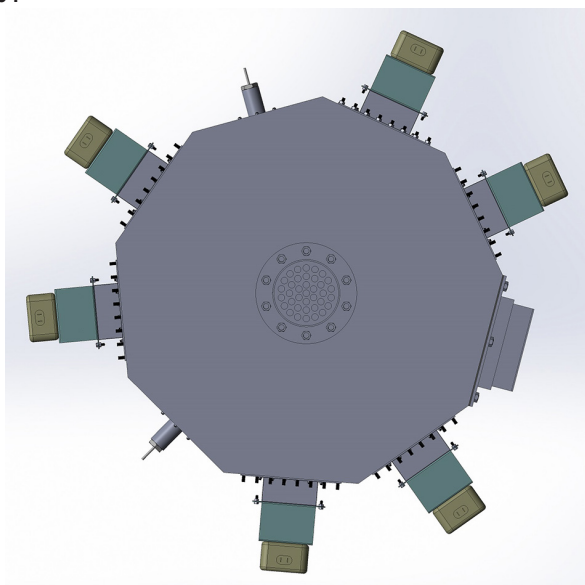

**GROZĪJUMI PATENTU REĢISTRĀ****Tiesību atjaunošana**

(Patentu likuma 46. panta trešā daļa)

(11) **EP 3494651**  
 (73) Persistent Systems LLC; 601 West 26th St.,  
 Suite 905, New York, NY 10001, US  
*Ieraksts reģistrā:* 11.07.2022

**Patenta īpašnieka maiņa**

(Patentu likuma 51. panta otrā daļa)

(11) **EP 2714710**  
 (73) Mithra R&D SA; Rue Saint-Georges 5, 4000 Liège,  
 BE  
*Ieraksts reģistrā:* 16.06.2022

(11) **EP 2714712**  
 (73) Mithra R&D SA; Rue Saint-Georges 5, 4000 Liège,  
 BE  
*Ieraksts reģistrā:* 16.06.2022

(11) **EP 2734536**  
 (73) Estetra SPRL; Rue Saint-Georges 5, 4000 Liège,  
 BE  
*Ieraksts reģistrā:* 16.06.2022

(11) **EP 2764008**  
 (73) Mithra R&D SA; Rue Saint-Georges 5, 4000 Liège,  
 BE  
*Ieraksts reģistrā:* 16.06.2022

(11) **EP 2672803**  
 (73) Kverneland Group Soest GmbH; Coesterweg 42,  
 59494 Soest, DE  
 Fachhochschule Südwestfalen; 58644 Iserlohn, DE  
*Ieraksts reģistrā:* 22.06.2022

(11) **EP 3546546**  
 (73) INNOVTEHTIRESRECYCLE, SIA; Ganību  
 dambis 26A, Rīga, LV-1005, LV  
*Ieraksts reģistrā:* 23.06.2022

(11) **EP 2734536**  
 (73) Mithra R&D SA; Rue Saint-Georges 5, 4000 Liège,  
 BE  
*Ieraksts reģistrā:* 28.06.2022

(11) **EP 3094353**  
 (73) MEDIMMUNE LIMITED; Milstein Building, Granta  
 Park, Cambridge CB21 6GH, GB  
*Ieraksts reģistrā:* 30.06.2022

(11) **EP 3029063**  
 (73) NOVARTIS AG; Lichtstrasse 35, 4056 Basel, CH  
*Ieraksts reģistrā:* 05.07.2022

(11) **EP 1960430**  
 (73) R-PHARM INTERNATIONAL, LLC;  
 19, bld.1, Berzarina street, first floor, premise V,  
 room 9, Moscow, 123154, RU  
*Ieraksts reģistrā:* 13.07.2022

(11) **EP 2527371**  
 (73) R-PHARM INTERNATIONAL, LLC;  
 19, bld.1, Berzarina street, first floor, premise V,  
 room 9, Moscow, 123154, RU  
*Ieraksts reģistrā:* 13.07.2022

(11) **EP 2838539**  
 (73) NEURALIS SA; Rue Saint-Georges 5, BE-4000,  
 Liège, BE  
*Ieraksts reģistrā:* 13.07.2022

(11) **EP 2464232, EP 2605652, EP 2760285, EP 2968249,  
 EP 3206686**  
 (73) BioSplice Therapeutics, Inc.; 9360 Towne Centre  
 Drive, San Diego, CA 92121, US  
*Ieraksts reģistrā:* 15.07.2022

(11) **EP 2746461**  
 (73) HILL & SMITH LIMITED; Westhaven House,  
 Arleston Way, Shirley, Solihull, West Midlands,  
 B90 4LH, GB  
*Ieraksts reģistrā:* 15.07.2022

(11) **EP 2512619, EP 2895250, EP 2895251, EP 2897710,  
 EP 3197583, EP 3197584, EP 3294436**  
 (73) Camfil AB; Sveavägen 56E, 111 34 Stockholm, SE  
*Ieraksts reģistrā:* 19.07.2022

(11) **EP 3155903**  
 (73) VALIO OY; Meijeritie 6, 00370 Helsinki, FI  
*Ieraksts reģistrā:* 21.07.2022

(11) **EP 3361880**  
 (73) VALIO OY; Meijeritie 6, 00370 Helsinki, FI  
*Ieraksts reģistrā:* 21.07.2022

(11) **EP 3176166**  
 (73) TEIJIN LIMITED; 2-4, Nakanoshima 3-chome,  
 Kita-ku, Osaka-shi, Osaka 530-0005, JP  
*Ieraksts reģistrā:* 28.07.2022

(11) **EP 3059307**  
 (73) INSERM (Institut National de la Santé et de la  
 Recherche Médicale); 101, rue de Tolbiac, 75013  
 Paris, FR  
 Nantes Université; 1 quai de Tourville, 44000  
 Nantes, FR  
*Ieraksts reģistrā:* 01.08.2022

(11) **EP 2952513**  
 (73) TEIJIN LIMITED; 2-4, Nakanoshima 3-chome,  
 Kita-ku, Osaka-shi, Osaka 530-0005, JP  
*Ieraksts reģistrā:* 02.08.2022

(11) **EP 2914111**  
 (73) UPL Europe Supply Chain GmbH; Suurstoffi 37,  
 6343 Rotkreuz / Risch, CH  
*Ieraksts reģistrā:* 04.08.2022

(11) **LV 14274**  
 (73) TETRA, SIA; Hospitāļu iela 8 - 35, Rīga, LV-1013,  
 LV  
*Ieraksts reģistrā:* 04.08.2022

**Patenta īpašnieka nosaukuma maiņa**

(Patentu likuma 47. panta trešā daļa)

(11) **EP 3344616**  
 (73) Molecure Spółka Akcyjna; Zwirki i Wigury 101,  
 02-089 Warszawa, PL  
*Ieraksts reģistrā:* 22.06.2022

(11) **EP 3452485**  
 (73) Molecure Spółka Akcyjna; Zwirki i Wigury 101,  
 02-089 Warszawa, PL  
*Ieraksts reģistrā:* 22.06.2022

(11)	<b>EP 2983889</b>
(73)	SIAPI S.r.l.; Via Ferrovia Nord 45, 31020 San Vendemiano (TV), IT
<i>Ieraksts reģistrā:</i>	13.07.2022
(11)	<b>EP 3469889</b>
(73)	Muzzroom bvba; Oostrozebekestraat 215, 8770 Ingelmunster, BE
<i>Ieraksts reģistrā:</i>	15.07.2022
(11)	<b>EP 2895250</b>
(73)	Camfil Ventures AB; Sveavägen 56E, 111 34 Stockholm, SE
<i>Ieraksts reģistrā:</i>	18.07.2022
(11)	<b>EP 3294436</b>
(73)	Camfil Ventures AB; Sveavägen 56E, 111 34 Stockholm, SE
<i>Ieraksts reģistrā:</i>	18.07.2022
(11)	<b>EP 3564230</b>
(73)	UBE Corporation; 1978-96 Oaza Kogushi, Ube-shi, Yamaguchi 755-8633, JP
<i>Ieraksts reģistrā:</i>	08.08.2022
<b>Patenta īpašnieka adreses maiņa</b> (Patentu likuma 47. panta trešā daļa)	
(11)	<b>EP 2464232, EP 2605652, EP 2760285, EP 2968249, EP 3206686</b>
(73)	Samumed, LLC, 9360 Towne Centre Drive, San Diego, California 92121, US
<i>Ieraksts reģistrā:</i>	13.07.2022
(11)	<b>LV 14442</b>
(73)	Sergejs TRACŪKS; Bernātu iela 11A, Rīga, LV-1014, LV
<i>Ieraksts reģistrā:</i>	14.07.2022
(11)	<b>EP 2746461</b>
(73)	Varley and Gulliver Limited, Westhaven House, Arleston Way, Shirley, Solihull West Midlands, B90 4LH, GB
<i>Ieraksts reģistrā:</i>	15.07.2022
(11)	<b>EP 2797416</b>
(73)	Global Blood Therapeutics, Inc., 171 Oyster Point Boulevard, Suite 300, South San Francisco, CA 94080, US
<i>Ieraksts reģistrā:</i>	15.07.2022
(11)	<b>EP 3265947</b>
(73)	Cryptomathic Ltd; Richmond House Regent Street 16-20, Cambridge, CB2 1DB, GB
<i>Ieraksts reģistrā:</i>	15.07.2022
(11)	<b>EP 2797416</b>
(73)	Global Blood Therapeutics, Inc.; 181 Oyster Point Blvd., South San Francisco, CA 94080, US
<i>Ieraksts reģistrā:</i>	18.07.2022
(11)	<b>EP 3558381</b>
(73)	Laboratoire Français du Fractionnement et des Biotechnologies; Tour W - 102 Terrasse Boieldieu 19ème Étage, 92800 Puteaux, FR
<i>Ieraksts reģistrā:</i>	01.08.2022

**Patenta īpašnieka nosaukuma un adreses maiņa**  
(Patentu likuma 47. panta trešā daļa)

(11)	<b>EP 1961761</b>
(73)	International Institute of Cancer Immunology, Inc.; 13-9, Enoki-cho, Suita-shi, Osaka 564-0053, JP
<i>Ieraksts reģistrā:</i>	28.06.2022
(11)	<b>EP 2512619, EP 2895251, EP 2897710, EP 3197583, EP 3197584</b>
(73)	Camfil Ventures AB, Sveavägen 56 E, 111 34 Stockholm, SE
<i>Ieraksts reģistrā:</i>	18.07.2022
(11)	<b>EP 3727460</b>
(73)	BicycleTx Limited; Blocks A&B, Portway Building, Granta Park, Great Abington, Cambridge CB21 6GS, GB
<i>Ieraksts reģistrā:</i>	25.07.2022

**Izmaiņas izgdrotāju sarakstā**  
(Patentu likuma 14. panta otrā daļa)

(11)	<b>EP 2621496</b>
(72)	ÅSLUND, Bengt Leonard (SE), AURELL, Carl-Johan (SE), BOHLIN, Martin Hans (SE), SEBHATU, Tesfai (SE), YMÉN, Bo Ingvar (SE), HEALY, Eric Thomas (US), JENSEN, David Richard (US), JONAITIS, David Thomas (US), PARENT, Stephan (US), LECHUGA-BALLESTEROS, David (US)
<i>Ieraksts reģistrā:</i>	11.07.2022

**Latvijas patentu pirmstermiņa atzīšana par spēkā neesošu**  
(Patentu likuma 55. panta pirmās daļas 2. punkts)

Tiek norādīts patenta numurs un tā darbības termiņa beigu datums

<b>13534</b>	09.12.2021
<b>14862</b>	12.12.2021
<b>14882</b>	20.12.2021
<b>15015</b>	13.12.2021
<b>15016</b>	18.12.2021
<b>15018</b>	09.12.2021
<b>15022</b>	12.12.2021
<b>15024</b>	05.12.2021
<b>15035</b>	27.12.2021
<b>15129</b>	11.12.2021
<b>15186</b>	16.12.2021
<b>15194</b>	16.12.2021
<b>15372</b>	11.12.2021
<b>15395</b>	07.12.2021
<b>15396</b>	07.12.2021
<b>15397</b>	07.12.2021
<b>15407</b>	04.12.2021
<b>15408</b>	04.12.2021
<b>15409</b>	04.12.2021
<b>15425</b>	04.12.2021
<b>15426</b>	04.12.2021
<b>15427</b>	04.12.2021
<b>15489</b>	20.12.2021
<b>15507</b>	12.12.2021

**Uz Latviju attiecināto Eiropas patentu darbības beigas**  
(Patentu likuma 18. panta pirmā daļa)

Tiek norādīts patenta numurs un tā darbības termiņa beigu datums

1386630	31.07.2022
1409244	19.07.2022
1412357	05.07.2022
1414690	31.07.2022
1423124	05.07.2022
1427444	23.07.2022
1429808	26.07.2022
1658872	31.07.2022
1854800	17.07.2022
2371361	30.07.2022

**Uz Latviju attiecināto Eiropas patentu pirmstermiņa atzīšana par spēkā neesošu**

(Patentu likuma 55. panta pirmās daļas 2. punkts un 73. panta pirmā daļa)

Tiek norādīts patenta numurs un tā darbības termiņa beigu datums

1456238	17.12.2021
1572641	18.12.2021
1573012	16.12.2021
1581254	05.12.2021
2258850	16.12.2021

**Latvijā apstiprināto Eiropas patentu pirmstermiņa atzīšana par spēkā neesošu**

(Patentu likuma 55. panta pirmās daļas 2. un 3. punkts un 73. panta pirmā daļa)

Tiek norādīts patenta numurs un tā darbības termiņa beigu datums

1828247	19.12.2021
1830876	30.12.2021
1833827	28.12.2021
1836179	29.12.2021
1964852	20.12.2021
1965816	14.12.2021
1971329	18.12.2021
1971330	18.12.2021
1971339	18.12.2021
1971369	01.12.2021
2099304	03.12.2021
2137537	28.07.2022
2202050	23.12.2021
2229440	04.12.2021
2253644	19.12.2021
2339708	21.12.2021
2373173	17.12.2021
2376480	04.12.2021
2379104	28.12.2021
2381964	22.12.2021
2383036	30.12.2021
2383227	30.12.2021
2384814	30.12.2021
2401338	23.12.2021
2438986	30.12.2021
2460509	02.12.2021
2487162	28.07.2022
2487163	28.07.2022
2487166	28.07.2022
2491960	03.12.2021
2516009	21.12.2021
2516744	03.12.2021
2519527	28.12.2021
2648528	05.12.2021
2651939	13.12.2021

2661276	22.12.2021
2666854	04.12.2021
2788349	05.12.2021
2794211	21.12.2021
2794710	17.12.2021
2797581	26.12.2021
2886366	20.12.2021
2908208	24.12.2021
2925151	02.12.2021
2928889	05.12.2021
2929225	05.12.2021
2934612	20.12.2021
2935269	20.12.2021
2937341	29.12.2021
2995524	12.12.2021
3034942	15.12.2021
3077354	04.12.2021
3077355	04.12.2021
3082855	18.12.2021
3083592	16.12.2021
3087076	03.12.2021
3087197	17.12.2021
3087198	15.12.2021
3089997	23.12.2021
3230671	08.12.2021
3233827	14.12.2021
3233843	15.12.2021
3234201	18.12.2021
3335605	12.12.2021
3345904	05.12.2021
3387139	08.12.2021
3389400	16.12.2021

**GROZĪJUMI DIZAINPARAUGU REĢISTRĀ**

**Dizainparauga reģistrācijas atjaunošana**

(Dizainparauga likuma 31. pants, Pārejas noteikumu 7. punkts)

Tiek norādīts dizainparauga reģistrācijas numurs un reģistrācijas atjaunošanas datums

D 15 675	15.08.2022
----------	------------

**Dizainparauga izslēgšana no reģistra**

(Dizainparauga likuma 40. pants)

Tiek norādīts dizainparauga reģistrācijas numurs un reģistrācijas beigu datums

D 15 419	16.01.2022
D 15 424	01.02.2022
D 15 425	01.02.2022

**GROZĪJUMI PREČU ZĪMJU REĢISTRĀ**

**Zīmes reģistrācijas atjaunošana**

(Preču zīmju likuma 45. pants)

Tiek norādīts zīmes reģistrācijas numurs un reģistrācijas atjaunošanas datums

M 10 047	20.07.2022
M 10 061	10.08.2022
M 10 078	31.08.2022
M 10 082	12.08.2022
M 10 083	12.08.2022
M 10 118	29.07.2022
M 10 120	29.07.2022

M 10 200	03.12.2022	M 12 308	23.12.2022
M 10 201	03.12.2022	M 12 311	14.10.2022
M 10 309	11.12.2022	M 12 312	14.10.2022
M 10 313	11.12.2022	M 12 313	14.10.2022
M 10 419	14.12.2022	M 12 329	03.11.2022
M 10 572	23.12.2022	M 12 349	20.10.2022
M 10 652	08.12.2022	M 12 350	20.10.2022
M 10 724	28.12.2022	M 12 354	20.10.2022
M 10 725	28.12.2022	M 12 381	11.11.2022
M 10 728	28.12.2022	M 12 382	11.11.2022
M 10 729	28.12.2022	M 12 607	12.11.2022
M 10 730	28.12.2022	M 12 622	17.11.2022
M 10 731	28.12.2022	M 12 623	17.11.2022
M 10 732	28.12.2022	M 12 624	17.11.2022
M 10 733	28.12.2022	M 12 719	28.12.2022
M 10 734	28.12.2022	M 12 720	28.12.2022
M 10 735	28.12.2022	M 12 722	28.12.2022
M 10 736	28.12.2022	M 12 836	20.12.2022
M 10 737	28.12.2022	M 13 082	30.12.2022
M 10 738	28.12.2022	M 13 083	30.12.2022
M 10 739	28.12.2022	M 13 175	24.11.2022
M 10 740	28.12.2022	M 13 281	30.12.2022
M 10 741	28.12.2022	M 13 282	30.12.2022
M 10 742	28.12.2022	M 13 283	30.12.2022
M 10 743	28.12.2022	M 13 284	30.12.2022
M 10 744	28.12.2022	M 13 308	30.12.2022
M 10 746	28.12.2022	M 13 309	30.12.2022
M 10 747	28.12.2022	M 13 311	30.12.2022
M 10 767	15.12.2022	M 13 401	29.10.2022
M 10 768	15.12.2022	M 13 463	23.12.2022
M 10 770	15.12.2022	M 13 471	29.12.2022
M 10 811	14.12.2022	M 13 483	30.12.2022
M 10 812	14.12.2022	M 13 590	16.11.2022
M 10 959	15.12.2022	M 13 658	30.12.2022
M 10 992	01.10.2022	M 13 700	19.01.2023
M 10 998	15.12.2022	M 13 965	30.12.2022
M 10 999	15.12.2022	M 13 994	30.12.2022
M 11 000	15.12.2022	M 14 222	22.01.2023
M 11 001	15.12.2022	M 14 264	30.11.2022
M 11 004	15.12.2022	M 14 390	30.12.2022
M 11 005	15.12.2022	M 14 524	03.09.2022
M 11 006	15.12.2022	M 14 669	03.02.2023
M 11 007	15.12.2022	M 14 818	03.02.2023
M 11 008	15.12.2022	M 15 188	29.12.2022
M 11 038	15.12.2022	M 19 406	11.11.2022
M 11 082	29.12.2022	M 30 134	30.12.2022
M 11 087	29.12.2022	M 30 509	26.08.2022
M 11 088	29.12.2022	M 30 703	18.08.2022
M 11 091	29.12.2022	M 30 736	08.10.2022
M 11 220	08.10.2022	M 30 738	08.10.2022
M 11 221	08.10.2022	M 30 806	02.11.2022
M 11 222	08.10.2022	M 30 844	07.12.2022
M 11 223	08.10.2022	M 30 854	08.12.2022
M 11 225	08.10.2022	M 31 120	09.02.2023
M 11 287	08.10.2022	M 31 145	29.09.2022
M 11 390	09.10.2022	M 31 156	11.11.2022
M 11 428	30.12.2022	M 31 164	11.11.2022
M 11 429	30.12.2022	M 31 232	12.10.2022
M 11 431	30.12.2022	M 31 470	13.08.2022
M 11 432	30.12.2022	M 31 500	11.11.2022
M 11 443	21.10.2022	M 31 582	23.10.2022
M 11 449	23.10.2022	M 31 641	08.12.2022
M 11 477	12.10.2022	M 31 839	23.12.2022
M 11 481	12.10.2022	M 32 378	02.11.2022
M 11 494	20.10.2022	M 32 646	18.08.2022
M 11 656	21.12.2022	M 32 900	21.05.2023
M 11 892	30.12.2022	M 32 996	28.06.2023
M 11 893	30.12.2022	M 37 591	24.09.2022
M 11 894	30.12.2022	M 50 264	12.08.2022
M 11 908	30.12.2022	M 51 578	10.10.2022
M 12 003	02.11.2022	M 51 722	30.08.2022
M 12 004	02.11.2022	M 51 808	06.08.2022
M 12 005	02.11.2022	M 51 833	12.11.2022
M 12 028	23.12.2022	M 51 846	10.10.2022



M 51 965	08.11.2022	M 50 502	15.01.2022
M 51 978	15.11.2022	M 50 506	15.01.2022
M 51 995	07.08.2022	M 50 564	28.01.2022
M 51 998	02.09.2022	M 50 631	22.01.2022
M 52 037	26.07.2022	M 50 696	22.01.2022
M 52 188	27.12.2022	M 50 697	22.01.2022
M 52 426	30.08.2022	M 50 698	22.01.2022
M 52 515	16.07.2022	M 50 752	23.01.2022
M 52 539	15.01.2023	M 50 805	15.01.2022
M 52 680	11.10.2022	M 50 826	18.01.2022
M 52 728	03.10.2022	M 50 939	18.01.2022
M 52 884	26.11.2022	M 50 941	18.01.2022
M 52 885	26.11.2022	M 50 942	18.01.2022
M 52 891	20.12.2022	M 51 104	21.01.2022
M 53 263	08.10.2022	M 51 107	22.01.2022
M 53 295	06.12.2022	M 51 108	22.01.2022
M 53 655	12.09.2022	M 51 379	15.01.2022
M 53 666	31.03.2023	M 51 380	15.01.2022
M 53 818	20.12.2022	M 64 728	18.01.2022
M 54 179	10.01.2023	M 64 913	26.01.2022
M 65 413	09.08.2022	M 65 012	17.01.2022
M 65 554	22.05.2022	M 65 029	13.01.2022
M 65 567	05.06.2022	M 65 030	16.01.2022
M 65 597	15.08.2022	M 65 039	20.01.2022
M 65 715	09.08.2022	M 65 040	20.01.2022
M 65 725	31.07.2022	M 65 041	20.01.2022
M 65 762	10.07.2022	M 65 042	20.01.2022
M 65 777	18.09.2022	M 65 043	20.01.2022
M 65 817	06.08.2022	M 65 044	20.01.2022
M 65 834	02.01.2023	M 65 045	20.01.2022
M 65 838	20.08.2022	M 65 046	20.01.2022
M 65 842	22.08.2022	M 65 049	23.01.2022
M 65 896	02.08.2022	M 65 053	18.01.2022
M 65 897	09.08.2022	M 65 060	25.01.2022
M 65 898	10.08.2022	M 65 061	13.01.2022
M 65 902	17.08.2022	M 65 062	13.01.2022
M 65 925	17.09.2022	M 65 085	13.01.2022
M 65 963	24.08.2022	M 65 090	25.01.2022
M 65 964	24.08.2022	M 65 094	25.01.2022
M 65 977	25.09.2022	M 65 095	25.01.2022
M 65 978	01.10.2022	M 65 097	26.01.2022
M 66 080	08.11.2022	M 65 160	18.01.2022
M 66 135	21.09.2022	M 65 164	20.01.2022
M 66 143	18.01.2023	M 65 166	25.01.2022
M 66 165	24.07.2022	M 65 167	25.01.2022
M 66 171	07.09.2022	M 65 168	27.01.2022
M 66 283	07.01.2023	M 65 169	27.01.2022
M 66 284	07.01.2023	M 65 231	13.01.2022
M 66 289	12.07.2022	M 65 232	13.01.2022
M 66 342	10.09.2022	M 65 244	19.01.2022
M 66 343	24.09.2022	M 65 375	18.01.2022
M 66 344	24.09.2022	M 65 376	18.01.2022
M 66 368	11.01.2023	M 65 377	18.01.2022
M 66 369	11.01.2023	M 65 378	18.01.2022
M 66 410	13.08.2022	M 65 379	18.01.2022
M 66 413	16.10.2022	M 65 380	18.01.2022
M 66 528	12.10.2022	M 65 381	18.01.2022
M 66 539	14.12.2022	M 65 382	18.01.2022
M 66 912	22.08.2022	M 65 415	19.01.2022
M 68 920	11.09.2022	M 65 442	25.01.2022
		M 65 710	25.01.2022
		M 65 731	26.01.2022
		M 65 879	17.01.2022

**Zīmes reģistrācijas izslēgšana no reģistra**  
(Preču zīmju likuma 60. pants)

Tiek norādīts zīmes reģistrācijas numurs un reģistrācijas beigu datums

M 49 365	18.01.2022
M 49 603	18.01.2022
M 49 605	18.01.2022
M 50 203	18.01.2022
M 50 204	18.01.2022
M 50 443	28.01.2022

**Zīmes reģistrācijas izslēgšana no reģistra**  
(atteikšanās no reģistrācijas)  
(Preču zīmju likuma 59. pants)

(111)	M 60 748
(141)	22.07.2022
(580)	26.07.2022

(111) **M 77 038**  
 (141) 05.08.2022  
 (580) 09.08.2022

**Reģistrācijas atzīšana par spēkā neesošu**  
 (Rūpnieciskā īpašuma institūciju un procedūru likuma  
 100. panta pirmā daļa)

Tiek norādīts zīmes reģistrācijas numurs un reģistrācijas beigu datums

**M 76 545** 20.04.2021  
**M 76 663** 20.05.2021  
**M 76 818** 20.07.2021

**Zīmes īpašnieka maiņa**  
 (Preču zīmju likuma 28. pants)

(111) **M 10 047**  
 (732) PAROC GROUP OY; Energiakuja 3, Helsinki, 00180, FI  
 (740) Aleksandra FORTŪNA, "FORAL INTELEKTUĀLĀ ĪPAŠUMA AĢENTŪRA", SIA; Kalēju iela 14 - 7, Rīga, LV-1050, LV  
 (580) 14.07.2022

(111) **M 12 029**  
 (732) Mohan MURJANI; 260/10 Moo 3, Srisoonthorn, Thalang, Phuket, 83110, TH  
 (740) Jevgeņija GAINUTDINOVA, METIDA, SIA; Miera iela 12 - 1, Rīga, LV-1001, LV  
 (580) 22.07.2022

(111) **M 12 029**  
 (732) NETHERBY LIMITED; Portcullis Chambers, P.O. Box 1225, Apia, WS  
 (740) Jevgeņija GAINUTDINOVA, METIDA, SIA; Miera iela 12 - 1, Rīga, LV-1001, LV  
 (580) 08.08.2022

(111) **M 12 058, M 62 973**  
 (732) MAVIC GROUP; 14 Chemin des Croiselets, ZA des Croiselets, Epagny Metz-Tessy, 74370, FR  
 (740) Jevgeņija GAINUTDINOVA, METIDA, SIA; Miera iela 12 - 1, Rīga, LV-1001, LV  
 (580) 29.07.2022

(111) **M 15 419, M 19 145, M 31 131**  
 (732) L'ORÉAL; 14 rue Royale, Paris, 75008, FR  
 (740) Rūta OLMANE, METIDA, SIA; Miera iela 12 - 1, Rīga, LV-1001, LV  
 (580) 22.07.2022

(111) **M 18 256, M 33 129, M 45 810, M 53 122, M 54 544, M 57 067**  
 (732) MERCK SHARP & DOHME LLC; 126 East Lincoln Ave., P.O. Box 2000, Rahway, NJ 07065, US  
 (740) Ieva ANDERSONE, Zvērinātu advokātu birojs "SORAINEN"; Krišjāņa Valdemāra iela 21, Rīga, LV-1010, LV  
 (580) 09.08.2022

(111) **M 48 660, M 58 035, M 62 529**  
 (732) BUNGE SA; Route de Florissant 13, Genève, 1206, CH  
 (740) Kristīne VIĻĶINA, PĒTERSONA PATENTS - AAA LAW; Citadeles iela 12, Rīga, LV-1010, LV  
 (580) 04.08.2022

(111) **M 49 007**  
 (732) DELPHI INTERNATIONAL OPERATIONS LUXEMBOURG S.À R.L.; Avenue de Luxembourg, Bascharage, L-4940, LU  
 (740) Baiba KRAVALE, Patentu birojs "ALFA-PATENTS"; Ēvalda Valtera iela 46 - 65, Rīga, LV-1021, LV  
 (580) 04.08.2022

(111) **M 49 007**  
 (732) DELPHI TECHNOLOGIES IP LIMITED; Erin Court, Bishop's Court Hill, St. Michael, BB  
 (740) Baiba KRAVALE, Patentu birojs "ALFA-PATENTS"; Ēvalda Valtera iela 46 - 65, Rīga, LV-1021, LV  
 (580) 08.08.2022

(111) **M 65 715**  
 (732) GALCA LATVIA, SIA; Grīzupes iela 2, Liepāja, LV-3414, LV  
 (740) Aleksandra FORTŪNA, "FORAL INTELEKTUĀLĀ ĪPAŠUMA AĢENTŪRA", SIA; Kalēju iela 14 - 7, Rīga, LV-1050, LV  
 (580) 18.07.2022

(111) **M 65 842**  
 (732) OPTIC GURU, SIA; Mednieku iela 21/23, Ogre, Ogres nov., LV-5001, LV  
 (580) 18.07.2022

(111) **M 69 380**  
 (732) EVOR APSARDZE, SIA; Jūrkalnes iela 1 k-1, Rīga, LV-1046, LV  
 (740) Inese STANKEVIČA; Lāčplēša iela 27 - 4, Rīga, LV-1011, LV  
 (580) 29.07.2022

(111) **M 71 794**  
 (732) Oksana RUĢELE; Liedaga iela 9, Rīga, LV-1030, LV  
 (580) 13.07.2022

(111) **M 72 903**  
 (732) PROTECTUM, SIA; Uzvaras prospekts 25 k-4 - 15D, Baloži, Ķekavas nov., LV-2128, LV  
 (580) 01.08.2022

(111) **M 74 868**  
 (732) MOTOKLUBS "HERMEJS", Biedrība; Tallinas šoseja 52, Baltezers, Ādažu pag., Ādažu nov., LV-2164, LV  
 (580) 05.08.2022

(111) **M 75 220**  
 (732) MANTA NORTH AMERICA, INC.; 16192 Coastal Highway, Lewes, County of Sussex, DE 19958, US  
 (740) Jānis LOZE, ZAB "LOZE & PARTNERI", KS; Krišjāņa Valdemāra iela 33 - 5, Rīga, LV-1010, LV  
 (580) 22.07.2022

**Zīmes īpašnieka nosaukuma maiņa**  
 (Preču zīmju likuma 41. panta otrā daļa)

(111) **M 12 308**  
 (732) ELEMATIC PLC; P.O. Box 33, Akaa, 37801, FI  
 (580) 01.08.2022

(111) **M 12 836**  
 (732) RHYTHM CO., LTD.; 299-12, Kitabukurocho 1-chome, Omiya-ku, Saitama-City, Saitama, 330-9551, JP  
 (580) 14.07.2022

(111) (732) (580)	<b>M 49 007</b> DELPHI TECHNOLOGIES, LLC; 5725 Delphi Drive, Troy, MI 48098, US 02.08.2022	(111) (732) (580)	<b>M 11 443</b> STARPTAUTISKĀ TŪRISMA AĢENTŪRA, SIA; Bruņinieku iela 29/31, Rīga, LV-1001, LV 15.07.2022
(111) (732) (580)	<b>M 65 360, M 65 361, M 65 362, M 65 363</b> SIGNET BANK, AS; Antonijas iela 3, Rīga, LV-1010, LV 09.08.2022	(111) (732) (580)	<b>M 11 656</b> BERNER OY; Hitsaajankatu 20-24, Helsinki, 00810, FI 10.08.2022
(111) (732) (580)	<b>M 66 282</b> Karina FRĪDMANE; Antonijas iela 17A - 90, Rīga, LV-1010, LV 22.07.2022	(111) (732) (580)	<b>M 36 881</b> KRAFT FOODS SVERIGE INTELLECTUAL PROPERTY AB; Upplands Väsby, 194 86, SE 27.07.2022
(111) (732) (580)	<b>M 66 413</b> APRŪPES BIROJS, AS; Ūnijas iela 40, Rīga, LV-1084, LV 19.07.2022	(111) (732) (580)	<b>M 48 761, M 48 762, M 48 763</b> CHUMAK, PRYVATNE AKTSIONERNE TOVARYSTVO; bulvar Druzhby narodiv, 19, poverkh 4, Kyiv, 01042, UA 14.07.2022
(111) (732) (580)	<b>M 67 300, M 72 388, M 72 389, M 72 390, M 72 391, M 72 392, M 72 461, M 72 462, M 72 463, M 72 464, M 72 465, M 72 466, M 72 467, M 72 468, M 72 469, M 72 470, M 72 471, M 72 472, M 72 473, M 72 474</b> SIGNET BANK, AS; Antonijas iela 3, Rīga, LV-1010, LV 09.08.2022	(111) (732) (580)	<b>M 50 264</b> KOLDARIA COMMERCIAL LTD; Aristotelous 6, Pallouriotissa, Nicosia, 1056, CY 19.07.2022
(111) (732) (580)	<b>M 76 146</b> SIGNET BANK, AS; Antonijas iela 3, Rīga, LV-1010, LV 09.08.2022	(111) (732) (580)	<b>M 51 722, M 51 978, M 52 426</b> OY KARL FAZER AB; Fazerintie 6, Vantaa, 01230, FI 12.08.2022
<b>Zīmes īpašnieka adreses maiņa</b> (Preču zīmju likuma 41. panta otrā daļa)			
(111) (732) (580)	<b>M 10 047</b> PAROC OY AB; Energiakuja 3, Helsinki, 00180, FI 14.07.2022	(111) (732) (580)	<b>M 52 891, M 53 818</b> LANORDIJA, SIA; Zvaigžņu iela 1, Spilve, Babītes pag., Mārupes nov., LV-2101, LV 11.08.2022
(111) (732) (580)	<b>M 10 061, M 10 120</b> MAGNA STEYR AG & CO KG; Liebenauer Hauptstraße 317, 8041 Graz, AT 22.07.2022	(111) (732) (580)	<b>M 65 567</b> AGROFIRMA TĒRVETE, AS; "Tīšas", Kronpauce, Tērvetes pag., Dobeles nov., LV-3730, LV 08.08.2022
(111) (732) (580)	<b>M 10 118</b> MAGNA STEYR AG & CO. KG; Liebenauer Hauptstraße 317, 8041 Graz, AT 22.07.2022	(111) (732) (580)	<b>M 65 898</b> ASK.FM, SIA; Krišjāņa Valdemāra iela 20 - 9, Rīga, LV-1010, LV 02.08.2022
(111) (732) (580)	<b>M 11 122, M 11 125, M 11 126, M 14 369, M 14 370, M 14 371, M 14 372, M 14 374, M 14 375, M 14 376, M 14 377, M 14 550, M 34 647, M 35 781, M 44 062, M 44 266, M 52 030, M 52 031, M 53 889, M 54 137, M 54 292</b> CHANEL SARL; Quai du Général-Guisan 24, Genève, 1204, CH 01.08.2022	(111) (732) (580)	<b>M 65 902</b> VITA CREDIT, SIA; Maskavas iela 240 - 3, Rīga, LV-1063, LV 26.07.2022
(111) (732) (580)	<b>M 11 220, M 11 287, M 30 736</b> KENTUCKY FRIED CHICKEN INTERNATIONAL HOLDINGS LLC; 7100 Corporate Drive, Plano, TX 75024, US 20.07.2022	(111) (732) (580)	<b>M 65 925</b> V.I.P.A, SIA; Oskara Kalpaka iela 42, Liepāja, LV-3405, LV 12.08.2022
(111) (732) (580)	<b>M 11 221, M 11 222, M 11 223, M 11 225, M 30 738</b> PIZZA HUT INTERNATIONAL, LLC; 7100 Corporate Drive, Plano, TX 75024, US 20.07.2022	(111) (732) (580)	<b>M 74 833</b> AMBER BEVERAGE GROUP, SIA; Raņķa dambis 30 - 120, Rīga, LV-1048, LV 01.08.2022
		(111) (732) (580)	<b>M 74 868</b> Vladimirs BARINOVVS; Gundegu iela 11, Mežāres, Babītes pag., Mārupes nov., LV-2101, LV 05.08.2022

<b>Pārstāvja maiņa</b> (Preču zīmju likuma 41. panta otrā daļa)			
(111)	<b>M 10 078</b>	(111)	<b>M 14 390</b>
(740)	Aleksandra FORTŪNA, "FORAL INTELEKTUĀLĀ ĪPAŠUMA AĢENTŪRA", SIA; Kalēju iela 14 - 7, Rīga, LV-1050, LV	(740)	Edvijs ZANDARS, ZAB ELLEX KĻAVIŅŠ, SIA; Krišjāņa Valdemāra iela 62, Rīga, LV-1013, LV
(580)	21.07.2022	(580)	14.07.2022
(111)	<b>M 10 118</b>	(111)	<b>M 30 134</b>
(740)	Valters GENCS, Zvērināta advokāta Valtera Genca birojs; Republikas laukums 3 - 123, Rīga, LV-1010, LV	(740)	Inese LEIMANE, PĒTERSONA PATENTS - AAA LAW; Citadeles iela 12, Rīga, LV-1010, LV
(580)	22.07.2022	(580)	04.08.2022
(111)	<b>M 10 309, M 10 313</b>	(111)	<b>M 32 378</b>
(740)	Gunta ZARIŅA, PĒTERSONA PATENTS - AAA LAW; Citadeles iela 12, Rīga, LV-1010, LV	(740)	Inese LEIMANE, PĒTERSONA PATENTS - AAA LAW; Citadeles iela 12, Rīga, LV-1010, LV
(580)	14.07.2022	(580)	04.08.2022
(111)	<b>M 10 724, M 10 733</b>	(111)	<b>M 51 696</b>
(740)	Aleksandra FORTŪNA, "FORAL INTELEKTUĀLĀ ĪPAŠUMA AĢENTŪRA", SIA; Kalēju iela 14 - 7, Rīga, LV-1050, LV	(740)	Inese LEIMANE, PĒTERSONA PATENTS - AAA LAW; Citadeles iela 12, Rīga, LV-1010, LV
(580)	11.08.2022	(580)	21.07.2022
(111)	<b>M 10 725, M 10 730, M 10 732, M 10 734, M 10 735, M 10 738, M 10 739, M 10 740, M 10 741, M 10 742</b>	(111)	<b>M 52 515</b>
(740)	Aleksandra FORTŪNA, "FORAL INTELEKTUĀLĀ ĪPAŠUMA AĢENTŪRA", SIA; Kalēju iela 14 - 7, Rīga, LV-1050, LV	(740)	Natālija ANOHINA, Patentu aģentūra "TRIA ROBIT"; Vīlandes iela 5, Rīga, LV-1010, LV
(580)	11.08.2022	(580)	15.07.2022
(111)	<b>M 10 727, M 10 728, M 10 729, M 10 731, M 10 736, M 10 737, M 10 743, M 10 744, M 10 746, M 10 747, M 12 720</b>	(111)	<b>M 65 898</b>
(740)	Aleksandra FORTŪNA, "FORAL INTELEKTUĀLĀ ĪPAŠUMA AĢENTŪRA", SIA; Kalēju iela 14 - 7, Rīga, LV-1050, LV	(740)	Vladimirs ANOHINS, Patentu aģentūra "TRIA ROBIT"; Vīlandes iela 5 - 2, Rīga, LV-1010, LV
(580)	10.08.2022	(580)	02.08.2022
(111)	<b>M 12 311, M 12 312, M 12 313</b>	(111)	<b>M 65 977</b>
(740)	Aleksandra FORTŪNA, "FORAL INTELEKTUĀLĀ ĪPAŠUMA AĢENTŪRA", SIA; Kalēju iela 14 - 7, Rīga, LV-1050, LV	(740)	Inese LEIMANE, PĒTERSONA PATENTS - AAA LAW; Citadeles iela 12, Rīga, LV-1010, LV
(580)	21.07.2022	(580)	15.07.2022
(111)	<b>M 12 719, M 12 722</b>	(111)	<b>M 66 912</b>
(740)	Aleksandra FORTŪNA, "FORAL INTELEKTUĀLĀ ĪPAŠUMA AĢENTŪRA", SIA; Kalēju iela 14 - 7, Rīga, LV-1050, LV	(740)	Aleksandra FORTŪNA, "FORAL INTELEKTUĀLĀ ĪPAŠUMA AĢENTŪRA", SIA; Kalēju iela 14 - 7, Rīga, LV-1050, LV
(580)	11.08.2022	(580)	21.07.2022
(111)	<b>M 13 700</b>	(111)	<b>M 68 920</b>
(740)	Vladimirs ANOHINS, Patentu aģentūra "TRIA ROBIT"; Vīlandes iela 5 - 2, Rīga, LV-1010, LV	(740)	Inese LEIMANE, PĒTERSONA PATENTS - AAA LAW; Citadeles iela 12, Rīga, LV-1010, LV
(740)	Kristīne VIĻĶINA, PĒTERSONA PATENTS - AAA LAW; Citadeles iela 12, Rīga, LV-1010, LV	(580)	01.08.2022
(580)	02.08.2022	<b>Grozījumi preču sarakstā</b> (Preču zīmju likuma 41. panta otrā daļa)	
(111)	<b>M 13 965</b>	(111)	<b>M 11 082</b>
(740)	Vladimirs ANOHINS, Patentu aģentūra "TRIA ROBIT"; Vīlandes iela 5 - 2, Rīga, LV-1010, LV	(511)	9
(580)	03.08.2022		<i>līdzšinējā redakcija</i>
(111)	<b>M 13 994</b>		16
(740)	Vladimirs ANOHINS, Patentu aģentūra "TRIA ROBIT"; Vīlandes iela 5 - 2, Rīga, LV-1010, LV		<i>līdzšinējā redakcija</i>
(580)	02.08.2022		35
			<i>visas preces svītrotas</i>
			37
			<i>visas preces svītrotas</i>
			38
			<i>visas preces svītrotas</i>
			42
			<i>visas preces svītrotas</i>
		(580)	14.07.2022
		<b>Grozījumi preču sarakstā</b> (Rūpnieciskā īpašuma institūciju un procedūru likuma 100. panta pirmā daļa)	
(111)	<b>M 72 204</b>	(111)	<b>M 72 204</b>
(511)	3, 14, 25, 26	(511)	3, 14, 25, 26
	<i>līdzšinējā redakcija</i>		<i>līdzšinējā redakcija</i>

38  
visas preces svītrotas ar 20.01.2018  
(580) 02.08.2022

---

---

**Ķīlas tiesība**  
(Preču zīmju likuma 27. panta piektā daļa)

---

(111) **M 37 353**  
(732) BARGI, SIA; Stērstu iela 21-2, Rīga, LV-1004, LV  
Komerķīlas ņēmējs: LATVIJAS PASTA BANKA, AS; Brīvības  
iela 54, Rīga, LV-1011, LV  
Komerķīlas reģistrācijas Nr. 100171450  
Komerķīlas atzīmes dzēšanas ieraksta pamats:  
Uzņēmumu reģistra 2022. gada 13. jūlija lēmums  
par komerķīlas Nr. 100171450 dzēšanu  
Ķīlas tiesības dzēšanas datums: 13.07.2022  
(580) 13.07.2022

---

(111) **M 75 904**  
(732) FITDEX, SIA; Staiceles iela 1 k-2 - 83, Rīga,  
LV-1035, LV  
Komerķīlas ņēmējs: RIETUMU BANKA, AS; Vesetas iela 7,  
Rīga, LV-1013, LV  
Komerķīlas reģistrācijas Nr. 100194701  
Komerķīlas atzīmes dzēšanas ieraksta pamats:  
Uzņēmumu reģistra 2022. gada 11. augusta lēmums  
par komerķīlas Nr. 100194701 dzēšanu  
Ķīlas tiesības dzēšanas datums: 11.08.2022  
(580) 11.08.2022

---

(111) **M 76 185**  
(732) FITDEX, SIA; Staiceles iela 1 k-2 - 83, Rīga,  
LV-1035, LV  
Komerķīlas ņēmējs: RIETUMU BANKA, AS; Vesetas iela 7,  
Rīga, LV-1013, LV  
Komerķīlas reģistrācijas Nr. 100194701  
Komerķīlas atzīmes dzēšanas ieraksta pamats:  
Uzņēmumu reģistra 2022. gada 11. augusta lēmums  
par komerķīlas Nr. 100194701 dzēšanu  
Ķīlas tiesības dzēšanas datums: 11.08.2022  
(580) 11.08.2022

---

---

**Pamanīto kļūdu labojums oficiālajā izdevumā 6/2022**

---

433. lappuse, Apstiprinātie Eiropas patenti, EP 3425055 publikācija

**jābūt:**

(51) ... (87) – *kā publicēts*

(73) Creative Biosciences (Guangzhou) Co., Ltd.; 6th Floor,  
Building A2, 11 Kaiyuan Avenue, Science City, Guangzhou  
High-Tech Industrial, Development Zone, Guangzhou,  
Guangdong 510530, CN

(72) ... (54) – *kā publicēts*

---

---

Atbildīgā par izdevumu R. Lāce  
Izdevuma reģistrācijas Nr. 000701174