



PATENTU VALDES OFICIĀLAIS IZDEVUMS

**IZGUDROJUMI,
PREČU ZĪMES UN
DIZAINPARAUGI**

4/2022

Patentu valde
Patent Office of the Republic of Latvia

Citadeles iela 7/70
Rīga, LV-1010
LATVIJA

Tālrunis / Phone: 67 099 600
E-pasts / E-mail: valde@lrpv.gov.lv
Tīmekļa vietne / Website: <https://www.lrpv.gov.lv>

The Official Gazette of the Patent Office of the Republic of Latvia - "Izgudrojumi, Preču Zīmes un Dizainparaugi" - contains recordings in the Registers of Inventions, Trademarks and Service Marks, Industrial Designs and Topographies of Semiconductor Products.
Date of publication of the registered inventions, trademarks and industrial designs - April 20, 2022.

IZGUDROJUMI, PREČU ZĪMES UN DIZAINPARAUGI

PATENTU VALDES
OFICIĀLAIS IZDEVUMS

4/2022
20. aprīlis

237. - 314. lappuse

S A T U R S

IZGUDROJUMI

Izgudrojumu pieteikumu publikācijas	238
Izgudrojumu patentu publikācijas	241
Noraidīti publicētie patentu pieteikumi	242
Latvijā apstiprināto Eiropas patentu publikācijas (Patentu likuma 71. panta 2. un 5. daļa)	243
Latvijā apstiprināto Eiropas patentu publikācijas pēc iebilduma (Patentu likuma 71. panta 3. un 5. daļa)	272
Latvijā apstiprināto Eiropas patentu publikācijas pēc kļūdu labojuma (Patentu likuma 38. panta 6. daļa)	273
Papildu aizsardzības sertifikāti	274
Pieteicēju, izgudrotāju un īpašnieku alfabētiskais rādītājs	275
Izgudrojumu pieteikumu un patentu numuru rādītājs	276

PREČU ZĪMES

Reģistrētās preču zīmes	277
Preču zīmes, kurām pabeigta reģistrācijas procedūra	299
Preču zīmju pieteikumu numerācijas rādītājs	300
Preču zīmju īpašnieku rādītājs	301
Preču zīmju rādītājs pēc preču un pakalpojumu klasēm	302

DIZAINPARAUGI

Reģistrētie dizainparaugi	303
Grozījumi Patentu reģistrā	305
Grozījumi Dizainparaugu reģistrā	307
Grozījumi Preču zīmju reģistrā	307
Pamanīto kļūdu labojums	314

C O N T E N T S

INVENTIONS

Publication of Patent Applications	238
Publication of Invention Patents	241
Rejected Published Patent Applications	242
Publication of European Patents Validated in Latvia (Patent Law, Article 71, Paragraphs 2 and 5)	243
Publication of European Patents Validated in Latvia after Opposition Procedure (Patent Law, Article 71, Paragraphs 3 and 5)	272
Publication of Corrected European Patents Validated in Latvia (Patent Law, Article 38, Paragraph 6)	273
Supplementary Protection Certificates	274
Name Index of Applicants, Inventors and Owners	275
Application and Patent Number Index of Inventions	276

TRADEMARKS

Registered Trademarks	277
Trademarks for which Registration Procedure has been Completed	299
Application Number Index of Trademarks	300
Name Index of Trademark Owners	301
Trademark Registrations Listed by Classes of Goods and Services	302

INDUSTRIAL DESIGNS

Registered Industrial Designs	303
CHANGES IN THE REGISTERS	
Changes in the Patent Register	305
Changes in the Industrial Designs Register	307
Changes in the Trademarks Register	307
Correction of Mistakes	314

Publikācijas par patenta pieteikumiem ir sakārtotas Starptautiskās patenta klasifikācijas (IPC) indeksu kārtībā. Starp svītrām ir izdalītas klases, kuras šim patentam nav pamatklase un, kur kreisajā pusē pēc uzrādītās klases izceltā šriftā uzrādīts patenta numurs, uz kuru attiecas šī klase, kā arī labajā pusē pamatklases indekss. Patenta publikācijas sakārtotas dokumentu numuru kārtībā.

Publikācija satur bibliogrāfiskos datus, patenta apraksta kopsavilkumu, kā arī zīmējumu, ja tas ir pieminēts kopsavilkumā.

Tālāk ir paskaidroti Starptautisko standartu numerācijas (INID) kodi.

- (11) **Patenta numurs**
Number of the patent
- (51) **Starptautiskās klasifikācijas indekss**
Indication of International Patent Classification
- (21) Pieteikuma numurs, papildu aizsardzības sertifikāta numurs
Application number, SPC number
- (22) Pieteikuma datums
Date of filing the application
- (41) Datums, no kura iespējama iepazīšanās vai kopijas izsniegšana dokumentam, kuram **nav veikta ekspertīze** un kuram pirms šī datuma nav izsniegts patents
Date of making available to the public by viewing, or copying on request, an **unexamined** document, on which no grant has taken place on or before the said date
- (43) Datums, no kura iespējama iepazīšanās vai kopijas izsniegšana dokumentam, kuram nav veikta ekspertīze un kuram pirms šī datuma nav izsniegts patents, **un kuram ir veikts patentmeklējums**
Date of making available to the public by viewing, or copying on request, an unexamined document, on which no grant has taken place on or before the said date, **and for which the patent search is available**
- (45) Datums, kurā dokuments publicēts tipogrāfiskā vai kādā citā veidā, kuram patents reģistrēts šajā vai agrākā datumā
Date of making available to the public by printing or similar process of a document on which grant has taken place on or before the said date
- (62) Agrākā pieteikuma, no kura šis pieteikums ir izdalīts, numurs un iesniegšanas datums
Number and filing date of the earlier application from which the present document has been divided up
- (31) Prioritātes pieteikuma(-u) numurs(-i)
Number(-s) assigned to priority application(-s)
- (32) Prioritātes pieteikuma(-u) datums(-i)
Date(-s) of filing of priority application(-s)
- (33) Prioritātes pieteikuma(-u) valsts identifikācijas kods(-i)
Identification code(-s) of the country of priority application(-s)
- (86) Reģionāla vai PCT pieteikuma numurs, saņemšanas datums
Application number, filing date of regional or PCT application
- (87) Reģionāla vai PCT pieteikuma publikācijas numurs, publikācijas datums
Publication number, publication data of regional or PCT application
- (71) Pieteicējs(-i), adrese, valsts kods
Name(-s) and address of applicant(-s), code of country
- (72) Izgudrotājs(-i)
Name(-s) of inventor(-s)
- (73) Patenta īpašnieks(-i), adrese, valsts kods
Name(-s) and address of grantee(-s), code of country
- (74) Patentpilnvarnieks vai pārstāvis, adrese
Name and address of attorney or agent
- (76) Izgudrotājs(-i), arī pieteicējs(-i), arī patenta īpašnieks(-i), adrese, valsts kods
Name(-s) of inventor(-s) who is (are) also applicant(-s) and grantee(-s)
- (54) **Izgudrojuma nosaukums**
Title of the invention

- (57) Kopsavilkums vai formulas neatkarīgie punkti
Abstract or independent claims
- (92) Ārstniecības līdzekļa reģistrācijas apliecības numurs un izsniegšanas datums Latvijā
Number and date of marketing authorization in Latvia
- (93) Ārstniecības līdzekļa reģistrācijas apliecības numurs un paziņošanas datums Eiropas Savienībā / Eiropas Ekonomikas zonā
Number and date of marketing authorization in the European Union / European Economic Area
- (94) Papildu aizsardzības sertifikāta darbības termiņš
Duration of the SPC
- (95) Produkta nosaukums patentā
Name of product in the basic patent
- (96) Patentieteikuma numurs, pieteikuma datums
Number and date of patent application
- (97) Patenta numurs, patenta publikācijas datums
Number and date of the grant of basic patent

Izgudrojumu pieteikumu publikācijas

(Patentu likuma 35. panta pirmā un ceturtā daļa)

A sekcija

- (51) **A23K 10/12** (11) **15626 A**
(21) LVP2020000068 (22) 30.09.2020
(43) 20.04.2022
(71) RĪGAS TEHNISKĀ UNIVERSITĀTE; Kaļķu iela 1, Rīga, LV-1658, LV
(72) Krišs SPALVIŅŠ (LV),
Dagnija BLUMBERGA (LV)
(54) **PAŅĒMIENS MIKROORGANISMU PROTEĪNU AR ZEMU MALONDIALDEHĪDA KONCENTRĀCIJU IEGŪŠANAI NO IZLIETOTĀM CEPŠANAS EĻĻĀM**
METHOD FOR PRODUCING SINGLE CELL PROTEIN WITH LOW MALONDIALDEHYDE CONCENTRATIONS FROM WASTE COOKING OILS
(57) Izgudrojums attiecas uz zivju, lauksaimniecības dzīvnieku un mājdzīvnieku barības izejvielu iegūšanas paņēmieniem. Paņēmiens paredz mikroorganismu proteīnu iegūšanu no izlietotām cepšanas eļļām ar zemu malondialdehīda koncentrāciju. To panāk, izlietotās eļļas fermentējot ar mikroorganismiem un lipāzēm līdz stacionārās fāzes sasniegšanai.

Invention relates to methods for producing fish, husbandry and pet feeds. The single cell protein is produced from waste cooking oil. The biomass obtained contains low level of malondialdehyde. The method provides for microbial fermentation and use of lipases until stable phase is reached.

A23L 17/00 **15631**
A23L 27/00 **15631**
A23L 27/40 **15631**

- (51) **A63G 31/00** (11) **15627 A**
(21) LVP2020000067 (22) 30.09.2020
(43) 20.04.2022
(71) STORM ADVENTURES, SIA; Zeltrītu iela 20-70, Mārupe, Mārupes nov., LV-2167, LV
(72) Kristians RIMKUS (LV),
Ingus AUGSTKALNS (LV)
(74) Artis KROMANIS, PĒTERSONA PATENTS - AAA LAW,
SIA; Citadeles iela 12, Rīga, LV-1010, LV

**(54) HORIZONTĀLS VĒJA TUNELIS
HORIZONTAL WIND TUNNEL**

(57) Esošais izgudrojums attiecas uz horizontālu vēja tuneļa vēja spēka simulatoru.

Simulators satur recirkulācijas gaisa plūsmas kanālu (1), kas satur pirmo horizontālo sānu elementu (2), pirmo gaisa plūsmas pagriešanas elementu (3) un atgriešanas sānu elementu (4), un otro gaisa plūsmas pagriešanas elementu (5). Horizontālais sānu elements (2) satur horizontālu simulatora kameru (6), kas spējīga uzņemt vismaz vienu cilvēku normālas lietošanas laikā. Horizontālā simulatora kamera (6) satur vismaz divus piekļuves punktus (11), kas ierīkoti horizontālās simulatora kameras (6) izplūdes pusē un ieplūdes pusē. Simulators satur ventilatoru (7), kas montēts atgriešanas sānu elementā (4) gaisa plūsmas ģenerēšanai. Simulators papildus satur sašaurinājuma elementu (9), kas ierīkots pirmā horizontālā sānu elementa (2) ieplūdes puses tuvumā. Horizontālās simulatora kameras (6) garums (A) ir lielāks nekā jebkura pagriešanas elementa (3; 5) garums (B), un tāpat garums (A) ir 0,8 līdz 1,0 no pirmā horizontālā sānu elementa (2) garuma (C).

The present invention relates to a horizontal wind tunnel wind force simulator.

The simulator comprises a recirculating airflow channel (1) comprising a first horizontal side member (2), a first airflow turning member (3), a return side member (4), and a second airflow turning member (5). The first horizontal side member (2) comprises a horizontal simulator chamber (6) capable of accommodating at least one human during normal use. The horizontal simulator chamber (6) comprises at least two access points (11) fitted in the outlet side and in the inlet side of the horizontal simulator chamber (6). The simulator comprises a fan (7) mounted in the return side member (4) for providing an air flow. The simulator further comprises a contraction member (9) fitted in the proximity of the inlet side of the first horizontal side member (2). The length (A) of the horizontal simulator chamber (6) is longer than the length (B) of any of the turning members (3; 5) and also the length (A) is 0.8 to 1.0 from the length (C) of the first horizontal side member (2).

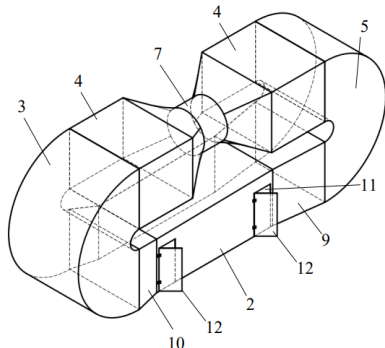
**C sekcija**

C10M 117/00 15628

(51) **C10M 125/00 (11) 15628 A**
C10M 117/00

(21) LVP2020000065 (22) 28.09.2020
(41) 20.04.2022

(71) ETEX, SIA; "Naftaluka", Olaines pag., Olaines nov., LV-2127, LV

(72) Oskars SKREDELIS (LV)

(74) Artis KROMANIS, PĒTERSONA PATENTS - AAA LAW, SIA; Cīdāles iela 12, Rīga, LV-1010, LV

**(54) EĻĻOŠANAS GELS
A LUBRICATING GEL**

(57) Izgudrojums attiecas uz eļļošanas gelu berzes pāru optimizācijai berzes mezglos, kas var tikt izmantots visu veidu iekšdedzes dzinējos, mehānismos, kompresoros, un kas spēj veidot aizsargājošu

metāla-keramikas slāni ar īpaši zemu berzes koeficientu. Eļļošanas gels ir smalki disperģēts maisījums, kas satur minerālus, atjaunojošu kompozīciju, metālu oksīdus, motoreļļu vai darba šķidrumus un biezinātājus.

F sekcija

(51) **F24D 3/08 (11) 15629 A**
F24H 1/48

(21) LVP2020000070 (22) 13.10.2020

(41) 20.04.2022

(71) RĪGAS TEHNISKĀ UNIVERSITĀTE; Kaļķu iela 1, Rīga, LV-1658, LV

(72) Egīls DZELZĪTIS (LV),
Normunds TALCIS (LV)

**(54) AUTOMĀTISKAS VADĪBAS SISTĒMA UN PAŅĒMIENS
SILTUMAPGĀDES TĪKLA ATGAITAS TEMPERATŪRAS
REGULĒŠANAI****AUTOMATIC CONTROL SYSTEM AND METHOD FOR
REGULATING THE RETURN TEMPERATURE OF THE
DISTRICT HEATING NETWORK**

(57) Izgudrojums attiecas uz automātiskas vadības sistēmu un paņēmieni sildīšanas plūsmas vadībai starp siltumapgādes tīkliem. Minētā sistēma paredzēta siltumapgādes tīkla atgaitas temperatūras regulēšanai. Vadības sistēma satur spiediena starpības regulatoru (26), kurš saistīts ar turpgaitas (2) un atgaitas (6) cauruļvadiem, kā arī savienots ar programmējamu regulatoru (17) un tīkla sūkni (9). Paņēmieni satur secīgus soļus: (i) vietējo termostātisko vārstu (12h) iestata vietējai sildīšanai, (ii) programmējamais regulators (17) pēc informācijas par starpības izmaiņām starp siltumnesēja turpgaitas (2) un atgaitas (6) cauruļvadiem nosūta regulējošas iedarbes uz tīkla sūkni (9), kuru vada ar proporcionālā spiediena metodi, tādējādi uzlabojot sistēmas darba efektivitāti, pielāgojot siltuma enerģijas avota (15) jaudu gala lietotāju dinamiskam patēriņa jaudas pieprasījumam.

The invention relates to automatic control system and method of flow control among district heating networks. The invented system controls return temperature of district heating network. The system contains pressure difference controller (26), which is connected to supply (2) and return (6) pipes, in addition connected to a programmable controller (17) and a network pump (9). The method has to be realised as follows: local thermostatic valve set (12h) for local heating provides a signal to the programmable controller (17) which afterwards receives temperature difference change between supply (2) and return (6) pipes and sends a command to network pump (9), controlled under the proportional pressure method, thereby improving energy efficiency performance of the system by matching heat energy generated by source (15) to dynamic end-user demand for heat energy.

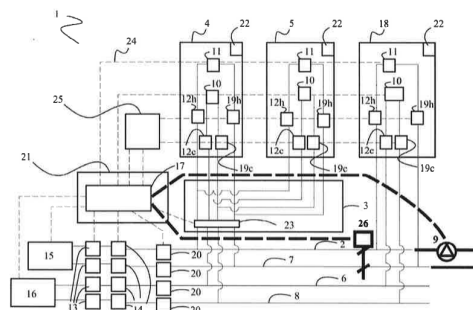

F24H 1/48

15629

G sekcija

- (51) **G01N 21/88** (11) **15630 A**
 (21) LVP2020000064 (22) 25.09.2020
 (43) 20.04.2022
 (71) ZIPPY VISION, SIA; Antonijas iela 5, Rīga, LV-1010, LV
 (72) Gundars KULIKOVSKIS (LV),
 Kristaps KULIKOVSKIS (LV)
 (74) Artis KROMANIS, PĒTERSONA PATENTS - AAA LAW,
 SIA; Citadeles iela 12, Rīga, LV-1010, LV
 (54) **SISTĒMA PRODUKTA PĀRBAUDEI, MARĶĒŠANAI UN
 APSTRĀDEI UZ KONVEIJERA LENTES**
**A SYSTEM FOR PRODUCT INSPECTION, MARKING AND
 MANIPULATION ON A CONVEYOR BELT**

(57) Esošais izgudrojums attiecas uz sistēmu produkta nepārtrauktai pārbaudei, marķēšanai un manipulācijai uz konveijera lentes, jo īpaši uz ātrgaitas konveijera lentes. Sistēma satur konveijera lenti (2), uz kuras ir novietoti produkti (3) un pārvietoti vienā līmenī. Konveijera lente (2) papildus satur vismaz vienu apakšējo rulli (4) un divus augšējos rullus (6; 7), kas izvietoti tā, ka konveijera lente (2) kopā ar rulliem (4; 6; 7) veido telpu (10), kā arī atstarpi (9) starp diviem augšējiem rulliem (6, 7). Sistēma papildus satur industriālo aprīkojumu (5), kas izvietots minētajā telpā (10). Turklāt industriālais aprīkojums (5) ir izkārtots telpā (10) tā, ka tas caur atstarpi (9) var mijiedarboties ar produktiem (3), kas tiek transportēti uz konveijera lentes (2) pāri minētajai atstarpei (9).

The present invention relates to a system for continuous inspection, marking and manipulation of a product on a conveyor belt, especially on a high-speed conveyor belt. The system comprises a conveyor belt (2) onto which the products (3) are placed and conveyed in one level. The conveyor belt (2) further comprises at least one lower roller (4) and two upper rollers (6; 7) arranged so that the conveyor belt (2) together with the rollers (4; 6; 7) form a space (10) as well as a gap (9) between the two upper rollers (6, 7). The system further comprises an industrial equipment (5) arranged in said space (10). Moreover, the industrial equipment (5) is arranged in a space (10) so that it may through the gap (9) interact with the products (3) that are conveyed onto the conveyor belt (2) and across said gap (9).

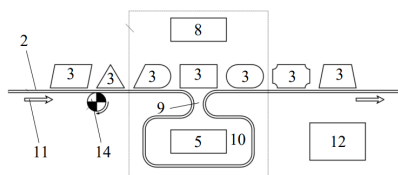

- (51) **G06F 17/00** (11) **15631 A**
A23L 27/00
A23L 27/40
A23L 17/00
 (21) LVP2020000066 (22) 28.09.2020
 (41) 20.04.2022
 (71) SFT SEAFOOD, SIA; Jūrkalnes iela 15-321, Rīga, LV-1046,
 LV
 (72) Marija ŠUMANOVA (RU),
 Agris AUCE (LV)
 (74) Olga Dmitrijeva; Jūrkalnes iela 15-321, Rīga, LV-1046, LV
 (54) **METODE SĀLĪJUMA VAI SĀLS IZPLATĪŠANĀS ZIVĪ
 NOTEIKŠANAI**
**METHOD FOR DETERMINING/MODELLING THE SPREAD
 OF BRINE OR SALT IN FISH**

(57) Izgudrojums attiecas uz zivju rūpniecību, proti, tā ir metode sāļjuma vai sāls izplatīšanās zivī noteikšanai un zivju sāļšanas procesa modelēšanai.

Sāļjuma vai sāls izplatīšanās zivī noteikšanas metodes mērķis ir precīza zivju sāļšanas procesa modelēšana. Saskaņā ar datorizpildāmo metodi nosaka: sāls koncentrāciju atkarībā no sāļšanas

procesa dziļuma un ilguma, sāls koncentrāciju katrā noteiktā laika intervālā, sāls koncentrācijas izmaiņas laikā iepriekš izvēlētajā punktā zivs iekšienē, kā arī laiku, kas nepieciešams, lai sasniegtu vēlamu sāls koncentrāciju.

Datorizpildāmās metodes aprēķinātie parametri ir nepieciešami, lai iegūtu augstas kvalitātes mazašāļu pusfabrikātu ar vienmērīgu sāls saturu un vēlamu sāļšanas rezultātu.

Izgdrojumu patentu publikācijas

(Patentu likuma 38. panta pirmā daļa)

- | | | | |
|---|----------------------|--|----------------------|
| (51) A61P 9/00 | (11) 15451 B1 | (51) C08H 8/00 | (11) 15559 B1 |
| A61K 36/00 | | E04B 1/76 | |
| A61K 31/12 | | (21) LVP2020000063 | (22) 25.09.2020 |
| (21) P-18-67 | (22) 17.07.2018 | (43) 20.03.2021 | |
| (41) 20.11.2019 | | (45) 20.04.2022 | |
| (45) 20.04.2022 | | (73) RĪGAS TEHNISKĀ UNIVERSITĀTE; Kaļķu iela 1, Rīga, LV-1658, LV | |
| (73) RĪGAS STRADIŅA UNIVERSITĀTE; Dzirciema iela 16, Rīga, LV-1007, LV | | (72) Indra MUIŽNIECE (LV),
Dagnija BLUMBERGA (LV) | |
| (72) Jeļena KRASIŅNIKOVA (LV),
Gaļina TELIŠEVA (LV),
Elena KISTANOVA (BG),
Desislava ABADJIEVA (BG),
Elena STOYANOVA (BG),
Mihail CHERVENKOV (BG),
Pēteris TRETJAKOVŠ (LV),
Uldis BERKIS (LV),
Tatjana DIŽBITE (LV),
Māris LAUBERTS (LV) | | (74) Jevgeņijs FORTŪNA, FORAL Intelektuālā īpašuma aģentūra, SIA; Kalēju iela 14-7, Rīga, LV-1050, LV | |
| (74) Ludmila IVANOVA; Dzirciema iela 16, Rīga, LV-1007, LV | | (54) SILTUMIZOLĀCIJAS MATERIĀLS NO LIGNOCELULOZES BIOMASAS | |
| (54) LĪDZEKLIS MITOHONDRIĀLĀS DNS DAUDZUMA PAUGSTINĀŠANAI ZĪDĪTĀJU ŠŪNĀS | | THERMAL INSULATION MATERIAL FROM LIGNOCELLULOSE RAW MATERIAL | |
| REMEDY FOR INCREASING MITOCHONDRIAL DNA IN MAMMALIAN CELLS | | | |
| | | | |
| (51) A61P 33/06 | (11) 15544 B1 | (51) C09B 15/00 | (11) 15576 B1 |
| A61K 31/69 | | G01N 33/53 | |
| A61K 38/00 | | C09B 69/00 | |
| C07F 5/02 | | (21) P-19-64 | (22) 28.11.2019 |
| C07K 4/00 | | (43) 20.06.2021 | |
| (21) P-19-32 | (22) 01.07.2019 | (45) 20.04.2022 | |
| (43) 20.01.2021 | | (73) LATVIJAS ORGANISKĀS SINTĒZES INSTITŪTS; Aizkraukles iela 21, Rīga, LV-1006, LV | |
| (45) 20.04.2022 | | (72) Pāvels ARSEŅJANS (LV),
Pāvels DIMITRIJEVS (LV) | |
| (73) LATVIJAS ORGANISKĀS SINTĒZES INSTITŪTS; Aizkraukles iela 21, Rīga, LV-1006, LV | | (74) Kristīne ČAPASE JASTRŽEMBSKA, Latvijas Organiskās sintēzes institūts; Aizkraukles iela 21, Rīga, LV-1006, LV | |
| (72) Aigars JIRGENSONS (LV),
Elīna LĪDUMNIECE (LV),
Christlaine WITHERS-MARTINEZ (GB),
Michael BLACKMAN (GB),
Paul William FINN (GB) | | (54) FLUORESCĒJOŠIE AKRIDĪNIJA SĀĻI, TO SINTĒZE UN IZMANTOŠANA KARDIOLIPĪNA NOTEIKŠANAI | |
| (74) Kristīne ČAPASE JASTRŽEMBSKA, Latvijas Organiskās sintēzes institūts; Aizkraukles iela 21, Rīga, LV-1006, LV | | FLUORESCENT ACRIDINIUM SALTS, SYNTHESIS THEREOF AND USE FOR DETECTION OF CARDIOLIPIN | |
| (54) JAUNI BORSKĀBI SATUROŠI PEPTIDOMIMĒTIKI KĀ MALĀRIJAS SERĪNA PROTEĀZES INHIBITORI | | | |
| NOVEL PEPTIDOMIMETIC AGENTS CONTAINING BORIC ACID AS MALARIA SERINE PROTEASE INHIBITORS | | | |
| | | | |
| (51) C07D 517/02 | (11) 15558 B1 | (51) G01T 1/11 | (11) 15577 B1 |
| A61P 35/00 | | (21) LVP2021000022 | (22) 20.04.2021 |
| (21) P-19-46 | (22) 28.08.2019 | (41) 20.06.2021 | |
| (43) 20.03.2021 | | (45) 20.04.2022 | |
| (45) 20.04.2022 | | (73) RĪGAS TEHNISKĀ UNIVERSITĀTE; Kaļķu iela 1, Rīga, LV-1658, LV | |
| (73) LATVIJAS ORGANISKĀS SINTĒZES INSTITŪTS; Aizkraukles iela 21, Rīga, LV-1006, LV | | (72) Marina ROMANOVA (LV),
Juris DEHTJARS (LV),
Regīna BURVE (LV),
Vera SERGA (LV) | |
| (72) Pavels ARSEŅJANS (LV),
Ilona DOMRAČEVA (LV),
Edgars PAEGLE (LV) | | (54) JONIZĒJOŠĀ STAROJUMA DOZIMETRS NANOTILPUMĀ | |
| (74) Kristīne ČAPASE JASTRŽEMBSKA, Latvijas Organiskās sintēzes institūts; Aizkraukles iela 21, Rīga, LV-1006, LV | | ABSORBĒTĀS DOZAS MĒRĪŠANAI | |
| (54) SELENOFĒNHROMĒNFOSFONSKĀBES, TO IEGŪŠANA UN IZMANTOŠANA PAR PRETAUDZĒJU AĢENTIEM | | IONIZING RADIATION DOSIMETER FOR MEASURING DOSE ABSORBED IN NANOVOLUME | |
| SELENOFENOCHROMENE PHOSPHONIC ACIDS, PREPARATION AND USE AS ANTIPROLIFERATIVE AGENTS | | | |
| | | | |
| (51) C08B 37/00 | (11) 15612 B1 | (51) C08B 37/00 | (11) 15612 B1 |
| (21) LVP2021000058 | (22) 23.09.2021 | (21) LVP2021000058 | (22) 23.09.2021 |
| (41) 20.01.2022 | | (41) 20.01.2022 | |
| (45) 20.04.2022 | | (45) 20.04.2022 | |
| (73) PHARMLACRUS, SIA; Brīvības gatve 369 k-2, Rīga, LV-1024, LV | | (73) PHARMLACRUS, SIA; Brīvības gatve 369 k-2, Rīga, LV-1024, LV | |
| (72) Juris RUBENS (LV),
Vadims BARTKEVIČS (LV),
Ilze BĀRENE (LV),
Irene DABERTE (LV),
Arturs RUBENS (LV) | | (72) Juris RUBENS (LV),
Vadims BARTKEVIČS (LV),
Ilze BĀRENE (LV),
Irene DABERTE (LV),
Arturs RUBENS (LV) | |
| (74) Ludmila IVANOVA; Dzirciema iela 16, Rīga, LV-1007, LV | | (74) Ludmila IVANOVA; Dzirciema iela 16, Rīga, LV-1007, LV | |
| (54) SKUJKOKU ZALEŅA EKSTRAKTA IEGŪŠANAS METODE | | (54) SKUJKOKU ZALEŅA EKSTRAKTA IEGŪŠANAS METODE | |
| HOMOGĒNA MAISĪJUMA VEIDĀ, KAS SATUR STABILIZĒTUS HIDROFOBUS UN HIDROFILUS SAVIENOJUMUS | | HOMOGĒNA MAISĪJUMA VEIDĀ, KAS SATUR STABILIZĒTUS HIDROFOBUS UN HIDROFILUS SAVIENOJUMUS | |
| A METHOD FOR OBTAINING CONIFEROUS EXTRACT FROM CONIFER FOLIAGE IN THE FORM OF A HOMOGENOUS MIXTURE CONTAINING BOTH STABILIZED HYDROPHOBIC AND HYDROPHILIC COMPOUNDS | | A METHOD FOR OBTAINING CONIFEROUS EXTRACT FROM CONIFER FOLIAGE IN THE FORM OF A HOMOGENOUS MIXTURE CONTAINING BOTH STABILIZED HYDROPHOBIC AND HYDROPHILIC COMPOUNDS | |

Noraidīti publicētie patentu pieteikumi

(Patentu likuma 34. panta ceturtnā daļa un 37. panta ceturtnā daļa)

-
- (51) **E02D 5/56** (11) **15552**
E02D 7/22
- (21) P-19-41 (22) 07.08.2019
- (41) 20.02.2021
- (71) Albert ARKHIPOV; Kojusalas iela 21-39, Rīga, LV-1019, LV
Nikolajs LINDENBERGS; Kvēles iela 37-7, Rīga, LV-1024,
LV
- (72) Albert ARKHIPOV (LV),
Nikolajs LINDENBERGS (LV)
- (54) **SALIEKAMS KOMPOZĪTMATERĪĻU SKRŪVPĀLIS**
PRECAST COMPOSITE SCREW PILE
-

Latvijā apstiprināto Eiropas patentu publikācijas

(Patentu likuma 71. panta otrā un piektā daļa)

- (51) **A61F 2/06** (11) **2214606 T1**
A61B 17/11
A61F 5/00
A61F 2/04
A61F 5/445
A61F 2/02
A61B 5/07
A61N 1/378
- (21) 08838257.7 (22) 10.10.2008
(45) 26.05.2021
(31) 960715 P (32) 11.10.2007 (33) US
960716 P 11.10.2007 US
(86) SE2008000579 10.10.2008
(87) WO2009048388 16.04.2009
(73) Implantica Patent Ltd.; Ideon Science Park, 223 70 Lund, SE
(72) FORSELL, Peter (CH)
(74) Jevgeņija GAINUTDINOVA, METIDA, SIA; Miera iela 12-1, Rīga, LV-1001, LV
(54) **VĪRIEŠU KONTRACEPCIJAS IEKĀRTA**
AN APPARATUS FOR MALE CONTRACEPTION
-
- (51) **A61M 1/12** (11) **2344218 T1**
(21) 09819462.4 (22) 12.10.2009
(45) 07.04.2021
(31) 0802161 (32) 10.10.2008 (33) SE
202381 P 24.02.2009 US
(86) SE2009000445 12.10.2009
(87) WO2010042008 15.04.2010
(73) MedicalTree Patent Ltd.; Ideon Science Park, 223 70 Lund, SE
(72) FORSELL, Peter (CH)
(74) Jevgeņija GAINUTDINOVA, METIDA LAW FIRM, SIA; Miera iela 12-1, Rīga, LV-1001, LV
(54) **SŪKNIS SIRDSDARBĪBAS UZLABOŠANAI**
HEART HELP PUMP
-
- (51) **A61F 2/38** (11) **2403436 T1**
(21) 09827813.8 (22) 24.11.2009
(45) 28.04.2021
(31) 193396 P (32) 24.11.2008 (33) US
(86) SE2009000502 24.11.2009
(87) WO2010059098 27.05.2010
(73) Implantica Patent Ltd.; Ideon Science Park, 223 70 Lund, SE
(72) FORSELL, Peter (SE)
(74) Jevgeņija GAINUTDINOVA, METIDA, SIA; Miera iela 12-1, Rīga, LV-1001, LV
(54) **PUTU SPILVENS IEVIETOŠANAI CEĻA LOCĪTAVĀ**
FOAM CUSHION FOR INSERTION IN A KNEE JOINT
-
- (51) **C08J 7/04** (11) **2435171 T1**
F24F 12/00
F24F 3/147
F28F 13/04
F28F 13/18
F28F 17/00
F28F 21/06
B01D 71/80
B01D 69/10
B01D 71/54

- (21) 10777263.4 (22) 17.05.2010
(45) 23.06.2021
(31) 179026 P (32) 18.05.2009 (33) US
(86) CA2010000735 17.05.2010
(87) WO2010132983 25.11.2010
(73) Zehnder Group International AG; Moortalstrasse 1, 5722 Gränichen, CH
(72) HUIZING, Ryan, Nicholas (CA)
(74) Jevgeņija GAINUTDINOVA, METIDA, SIA; Miera iela 12-1, Rīga, LV-1001, LV
(54) **APVALKOTAS MEMBRĀNAS ENTALPIJAS APMAIŅAI UN CITIEM LIETOŠANAS VEIDIEM**
COATED MEMBRANES FOR ENTHALPY EXCHANGE AND OTHER APPLICATIONS
-
- (51) **B64F 1/04** (11) **2490940 T1**
G08B 13/196
- (21) 10785231.1 (22) 19.10.2010
(45) 30.06.2021
(31) 20168109 (32) 22.10.2009 (33) IL
(86) IL2010000857 19.10.2010
(87) WO2011048591 28.04.2011
(73) Israel Aerospace Industries Ltd.; Ben Gurion International Airport, 70100, IL
(72) ABERSHITZ, Abraham (IL),
HAMMEL, David (IL)
(74) Artis KROMANIS, PĒTERSONA PATENTS - AAA LAW, SIA; Citadeles iela 12, Rīga, LV-1010, LV
(54) **BEZPILOTA GAISA KUĢA SISTĒMA UN METODE**
UAV SYSTEM AND METHOD
-
- (51) **A61K 31/57** (11) **2782584 T1**
A61K 31/565
A61K 45/06
A61K 47/14
A61K 47/10
A61K 9/107
A61K 9/48
- (21) 12850845.4 (22) 21.11.2012
(45) 09.06.2021
(31) 201161563408 P (32) 23.11.2011 (33) US
201261661302 P 18.06.2012 US
201261662265 P 20.06.2012 US
(86) US2012066406 21.11.2012
(87) WO2013078422 30.05.2013
(73) TherapeuticsMD, Inc.; 951 Yamato Road, Suite 220, Boca Raton, FL 33431, US
(72) BERNICK, Brian, A. (US),
CACACE, Janice, Louise (US),
PERSICANER, Peter, H., R. (US),
IRANI, Neda (US),
AMADIO, Julia, M. (US),
SANCILIO, Frederick D. (US)
(74) Ināra ŠMĪDEBERGA, AĢENTŪRA INTELS LATVIJA; Akadēmijas laukums 1-807, Rīga, LV-1050, LV
(54) **HORMONU AIZVIETOŠANAS ZĀĻU FORMAS UN TERAPIJAS DABISKA KOMBINĀCIJA**
NATURAL COMBINATION HORMONE REPLACEMENT FORMULATIONS AND THERAPIES
-
- (51) **C04B 28/00** (11) **2841390 T1**
C04B 28/22
C04B 12/00
C04B 111/00
C04B 111/34
C04B 111/72
- (21) 13722621.3 (22) 19.04.2013
(45) 28.07.2021

(31) 201261639825 P	(32) 27.04.2012	(33) US	C07D 271/113
201313841279	15.03.2013	US	C07D 285/12
(86) US2013037271	19.04.2013		C07D 417/06
(87) WO2013163010	31.10.2013		C07D 417/14
(73) United States Gypsum Company; 550 West Adams Street, Chicago, IL 60661-3676, US			A61K 31/4245
(72) DUBEY, Ashish (US)			A61K 31/501
(74) Aija LĀCE, PĒTERSONA PATENTS - AAA LAW, SIA; Citadeles iela 12, Rīga, LV-1010, LV			A61P 25/16
(54) DIMENSIONĀLI STABILU ĢEOPOLIMĒRU KOMPOZĪCIJAS UN METODE			A61P 25/18
DIMENSIONALLY STABLE GEOPOLYMER COMPOSITIONS AND METHOD			A61P 25/24
			A61P 25/28
			A61P 35/00
			A61P 37/00
	(21) 13855039.7	(22) 15.11.2013	
	(45) 21.07.2021		
(31) 201261727195 P	(32) 16.11.2012	(33) US	
201361824434 P	17.05.2013	US	
(86) US2013070277	15.11.2013		
(87) WO2014078645	22.05.2014		
(73) Calithera Biosciences, Inc.; 343 Oyster Point Blvd., Suite 200, South San Francisco, CA 94080, US			
(72) LI, Jim (US), CHEN, Lijing (US), GOYAL, Bindu (US), LAIDIG, Guy (US), STANTON, Timothy, Friend (US), SJOGREN, Eric, Brian (US)			
(74) Jevgeņija GAINUTDINOVA, METIDA, SIA; Miera iela 12-1, Rīga, LV-1001, LV			
(54) HETEROCIKLISKIE GLUTAMINĀZES INHIBITORI			HETEROCYCLIC GLUTAMINASE INHIBITORS
(51) B01D 46/00	(11) 2895250 T1		
B01D 46/12			
B01D 46/52			
(21) 12795010.3	(22) 05.12.2012		
(45) 28.04.2021			
(31) PCT/EP2012/067746	(32) 12.09.2012	(33) WO	
PCT/EP2012/068707	21.09.2012	WO	
(86) EP2012074546	05.12.2012		
(87) WO2014040658	20.03.2014		
(73) Camfil AB; Sveavägen 56 E, 111 34 Stockholm, SE			
(72) HEDLUND, Kenny (SE)			
(74) Jevgeņija GAINUTDINOVA, METIDA LAW FIRM, SIA; Miera iela 12-1, Rīga, LV-1001, LV			
(54) ATBALSTA TĪKLA STRUKTŪRA			BACKING NET STRUCTURE
(51) A61K 9/00	(11) 2915525 T1		
A61K 31/485			
A61K 9/20			
A61K 31/4748			
A61P 25/04			
A61P 25/30			
A61P 25/36			
(21) 15156024.0	(22) 18.09.2012		
(45) 11.08.2021			
(31) 201161536180 P	(32) 19.09.2011	(33) US	
(73) Orexo AB; Box 303, 751 05 Uppsala, SE			
(72) FISCHER, Andreas (SE)			
(74) Aleksandra FORTŪNA, FORAL Intelektuālā Īpašuma aģentūra, SIA; Kalēju iela 14-7, Rīga, LV-1050, LV			
(54) PRET NEPAREIZU LIETOŠANU AIZSARGĀTA BUPRENORFĪNU UN NALOKSONU SATUROŠĀ TABLETE			SUBLINGVĀLAI IEVADĪŠANAI
SUBLINGUAL ABUSE-RESISTANT TABLETS COMPRISING BUPRENORPHINE AND NALOXONE			
(51) A01K 61/60	(11) 2919581 T1		
(21) 13792852.9	(22) 17.10.2013		
(45) 09.06.2021			
(31) 1202781	(32) 17.10.2012	(33) FR	
1202802	18.10.2012	FR	
(86) EP2013003129	17.10.2013		
(87) WO2014060107	24.04.2014		
(73) Menard, Serge; Domaine de la Tuilerie, 09500 Saint Julien de Gras Capou, FR			
(72) MENARD, Serge (FR)			
(74) Aija LĀCE, PĒTERSONA PATENTS - AAA LAW, SIA; Citadeles iela 12, Rīga, LV-1010, LV			
(54) ATKLĀTAS JŪRAS AKVAKULTŪRU IEKĀRTA			OFFSHORE AQUACULTURE INSTALLATION
(51) A61K 31/433	(11) 2920168 T1		
C07D 237/20			
(51) C07D 471/04	(11) 2968284 T1		
A61K 31/437			
A61P 1/02			
A61P 13/12			
A61P 19/00			
A61P 19/02			
A61P 19/08			
A61P 19/10			
A61P 35/00			
A61P 43/00			
(21) 14770052.0	(22) 14.03.2014		
(45) 21.04.2021			
(31) 201361785306 P	(32) 14.03.2013	(33) US	
(86) US2014029582	14.03.2014		
(87) WO2014153203	25.09.2014		
(73) Osteoqc Inc.; 1000 De La Gauchetiere Street West, Suite 2100, Montreal, Québec H3B 4W5, CA			
(72) ELLIES, Debra (US), REY, Jean-Philippe (US), KIMBALL, F. Scott (US)			
(74) Jevgeņija GAINUTDINOVA, METIDA, SIA; Miera iela 12-1, Rīga, LV-1001, LV			
(54) ALKILAMĪNA HARMĪNA ATVASINĀJUMI KAULU AUGŠANAS VEICINĀŠANAI			ALKYL-AMINE HARMINE DERIVATIVES FOR PROMOTING BONE GROWTH
(51) C12N 9/22	(11) 3019619 T1		
C12N 15/85			
C12N 15/63			
C12N 15/11			
A61K 48/00			
C12N 15/90			
(21) 14823392.7	(22) 11.07.2014		
(45) 25.08.2021			
(31) 201361844890 P	(32) 11.07.2013	(33) US	
201361886545 P	03.10.2013	US	
(86) US2014046434	11.07.2014		
(87) WO2015006747	15.01.2015		

(73) ModernaTX, Inc.; 200 Technology Square, Cambridge, MA 02139, US					SETIADY, Julianto (US), LADD, Sharron (US), CARRIGAN, Christina N. (US), RUI, Lingyun (US)
(72) HOGE, Stephen, G. (US), HUANG, Eric, Yi-chun (US), CHAKRABORTY, Tirtha (US)					
(74) Jevgeņija GAINUTDINOVA, METIDA, SIA; Miera iela 12-1, Rīga, LV-1001, LV					(74) Aija LĀCE, PĒTERSONA PATENTS - AAA LAW, SIA; Citadeles iela 12, Rīga, LV-1010, LV
(54) KOMPOZĪCIJAS, KAS SATUR SINTĒTISKOS POLINUKLEOTĪDUS, KURI KODĒ AR CRISPR SAISTĪTUS PROTEĪNUS, UN SINTĒTISKĀS SGRNS, UN LIETOŠANAS PAŅĒMIENI COMPOSITIONS COMPRISING SYNTHETIC POLYNUCLEOTIDES ENCODING CRISPR RELATED PROTEINS AND SYNTHETIC SGRNAS AND METHODS OF USE					(54) ANTIVIELAS UN TESTI FOLĀTU RECEPTORA 1 ATKLĀŠANAI ANTIBODIES AND ASSAYS FOR DETECTION OF FOLATE RECEPTOR 1
(51) A01G 31/04	(11) 3030071 T1				(51) A61K 9/127
A01G 9/26					(11) 3046537 T1
(21) 14835126.5	(22) 25.06.2014			(21) 14851464.9	(22) 16.09.2014
(45) 21.04.2021				(45) 14.07.2021	
(31) 1300528	(32) 07.08.2013	(33) SE		(31) 201361878591 P	(32) 16.09.2013
(86) SE2014000089	25.06.2014			(86) US2014055921	16.09.2014
(87) WO2015020578	12.02.2015			(87) WO2015053910	16.04.2015
(73) Johansson, Peter; Solrosvägen 9, 862 34 Kvissleby, SE				(73) Glycomine, Inc.; 733 Industrial Road, San Carlos, CA 94070, US	
(72) JOHANSSON, Peter (SE)				(72) RAFALKO, Agnes (US), CHERNENKO, Tatyana (US)	
(74) Jevgeņija GAINUTDINOVA, METIDA LAW FIRM, SIA; Miera iela 12-1, Rīga, LV-1001, LV				(74) Agneta VEŽENKOVA, PĒTERSONA PATENTS - AAA LAW, SIA; Citadeles iela 12, Rīga, LV-1010, LV	
(54) KULTIVĒŠANAS SISTĒMA CULTIVATION SYSTEM				(54) FARMACEITISKS OĢĻHIDRĀTU PREPARĀTS TERAPEITISKAI LIETOŠANAI PHARMACEUTICAL PREPARATION OF CARBOHYDRATES FOR THERAPEUTIC USE	
(51) A01N 45/00	(11) 3035801 T1				
A01N 37/42					
A01N 25/02					
A01P 21/00					
(21) 14753093.5	(22) 21.08.2014			(21) 14802529.9	(22) 21.10.2014
(45) 23.06.2021				(45) 26.05.2021	
(31) 13181619	(32) 23.08.2013	(33) EP		(31) 201361894279 P	(32) 22.10.2013
(86) EP2014067822	21.08.2014			201314062194	24.10.2013
(87) WO2015024995	26.02.2015			(86) US2014061527	21.10.2014
(73) Fine Agrochemicals Limited; Hill End House, Whittington, Worcester WR5 2RQ, GB				(87) WO2015061288	30.04.2015
(72) WIKELEY, Philip Simon (GB), SEAMAN, Graham David (GB), AELBRECHT, Wim (BE), REIGNARD, Joëlle (FR)				(73) Tyme, Inc.; 1 Pluckemin Way, Suite 103, Bedminster, NJ 07921, US	
(74) Aleksandra FORTŪNA, FORAL Intelektuālā Īpašuma aģentūra, SIA; Kalēju iela 14-7, Rīga, LV-1050, LV				(72) HOFFMAN, Steven (US)	
(54) AUGŠANAS REGULĒŠANAS LĪDZEKĻA KONCENTRĀTS UN TĀ IZMANTOŠANA GROWTH REGULATOR CONCENTRATE AND USE THEREOF				(74) Agneta VEŽENKOVA, PĒTERSONA PATENTS - AAA LAW, SIA; Citadeles iela 12, Rīga, LV-1010, LV	
(51) C07K 16/28	(11) 3038650 T1				
C07K 16/30					
G01N 33/574					
A61K 39/00					
A61K 47/68					
A61P 35/00					
(21) 14839399.4	(22) 29.08.2014			(21) 14856188.9	(22) 22.10.2014
(45) 26.05.2021				(45) 07.07.2021	
(31) 201361872407 P	(32) 30.08.2013	(33) US		(31) 201361894366 P	(32) 22.10.2013
201361875475 P	09.09.2013	US		(86) US2014061827	22.10.2014
201461940184 P	14.02.2014	US		(87) WO2015061488	30.04.2015
(86) US2014053512	29.08.2014			(73) Lubris LLC; 316 3rd Avenue N, Naples, FL 34102, US	
(87) WO2015031815	05.03.2015			(72) SCHMIDT, Tannin (CA), JAY, Gregory D. (US)	
(73) ImmunoGen, Inc.; 830 Winter Street, Waltham, MA 02451, US				(74) Agneta VEŽENKOVA, PĒTERSONA PATENTS - AAA LAW, SIA; Citadeles iela 12, Rīga, LV-1010, LV	
(72) AB, Olga (US), TAVARES, Daniel (US),				(54) REKOMBINANTA LUBRICĪNA RAŽOŠANA PRODUCTION OF RECOMBINANT LUBRICIN	
(51) G07C 9/00	(11) 3061074 T1				
G07C 9/25					
(21) 14783792.6	(22) 06.10.2014			(21) 14783792.6	(22) 06.10.2014
(45) 17.03.2021				(45) 17.03.2021	

- (31) 201361893864 P (32) 21.10.2013 (33) US
 201461976658 P 08.04.2014 US
 (86) EP2014071303 06.10.2014
 (87) WO2015058948 30.04.2015
 (73) SICPA HOLDING SA; Avenue de Florissant 41, 1008 Prilly, CH
 (72) TALWERDI, Mehdi (CA)
 (74) Svetlana MAKEJEVA, SIA "Intelektuālā Tpašuma juridiskā firma LATISS"; Stabu iela 44-21, Rīga, LV-1011, LV
 (54) **DROŠĪBAS KONTROLPUNKTS
 A SECURITY CHECKPOINT**

- (51) **A61F 5/00 (11) 3072480 T1**
A61B 1/04
A61B 1/273
A61B 1/313
A61B 17/00
A61B 17/04
A61B 17/064
A61B 17/068
A61B 17/08
A61B 17/30
A61B 17/32
A61B 17/34
A61F 2/04
A61N 1/36
 (21) 15182334.1 (22) 29.01.2009
 (45) 28.04.2021
 (31) 6719 P (32) 29.01.2008 (33) US
 0802138 10.10.2008 SE
 (73) Implantica Patent Ltd.; Ideon Science Park, 223 70 Lund, SE
 (72) FORSELL, Peter (CH)
 (74) Jevgeņija GAINUTDINOVA, METIDA LAW FIRM, SIA; Miera iela 12-1, Rīga, LV-1001, LV
 (54) **STIMULĀCIJAS IERĪCI SATUROŠA IEKĀRTA GERS ĀRSTĒŠANAI
 APPARATUS FOR TREATING GERD COMPRISING A STIMULATION DEVICE**

- (51) **C11B 1/02 (11) 3077489 T1**
C11B 3/02
C11B 3/12
C11C 1/00
C11C 3/00
C12P 7/64
A23L 33/10
A61K 31/202
A23D 9/013
A23D 9/02
A61K 8/36
A61Q 19/00
C11B 3/10
C12N 1/28
C11C 3/10
A23K 20/158
A23L 33/115
A61K 8/99
A61K 8/9706
A61K 8/9728
A61P 17/00
A61P 17/02
A61P 17/04
A61P 17/06
A61P 29/00
A61P 37/08
A61P 39/00
A61P 37/06
 (21) 14828057.1 (22) 04.12.2014
 (45) 12.05.2021

- (31) 2013251401 (32) 04.12.2013 (33) JP
 (86) JP2014082770 04.12.2014
 (87) WO2015083843 11.06.2015
 (73) Nippon Suisan Kaisha, Ltd.; 3-1, Nishi-shimbashi 1 chome, Minato-ku, Tokyo 105-8676, JP
 (72) SATO, Seizo (JP),
 FUKAE, Takuro (JP),
 OHTSUKA, Naomi (JP),
 YAMAGUCHI, Hideaki (JP),
 IKEDA, Rie (JP)
 (74) Vladimirs ANOHINS, Aģentūra TRIA ROBIT; Vīlandes iela 5-2, Rīga, LV-1010, LV
 (54) **DIHOMO-GAMMA-LINOLĒNSKĀBI SATUROŠA MIKROBU EĻĻA UN DIHOMO-GAMMA-LINOLĒNSKĀBI SATUROŠA MIKROBU BIOMASA
 DIHOMO-GAMMA-LINOLENIC ACID-CONTAINING MICROBIAL OIL AND DIHOMO-GAMMA-LINOLENIC ACID-CONTAINING MICROBIAL BIOMASS**

- (51) **C13K 1/02 (11) 3080304 T1**
C13K 1/06
C13K 13/00
 (21) 14815064.2 (22) 10.12.2014
 (45) 23.06.2021
 (31) MI20132069 (32) 11.12.2013 (33) IT
 (86) IB2014066759 10.12.2014
 (87) WO2015087254 18.06.2015
 (73) Versalis S.p.A.; Piazza Boldrini 1, 20097 San Donato Milanese (MI), IT
 (72) RAMELLO, Stefano (IT),
 BORTOLO, Rossella (IT)
 (74) Aija LĀCE, PĒTERSONA PATENTS - AAA LAW, SIA; Citadeles iela 12, Rīga, LV-1010, LV
 (54) **PROCESS CUKURU RAŽOŠANAI NO BIOMASAS
 PROCESS FOR THE PRODUCTION OF SUGARS FROM BIOMASS**

- (51) **C07D 471/04 (11) 3083616 T1**
A61K 31/437
A61P 35/00
 (21) 14815838.9 (22) 19.12.2014
 (45) 09.06.2021
 (31) 201322755 (32) 20.12.2013 (33) GB
 201406986 17.04.2014 GB
 (86) GB2014053778 19.12.2014
 (87) WO2015092420 25.06.2015
 (73) Astex Therapeutics Limited; 436 Cambridge Science Park, Milton Road, Cambridge, Cambridgeshire, CB4 0QA, GB
 (72) CHESSARI, Gianni (GB),
 JOHNSON, Christopher Norbert (GB),
 HOWARD, Steven (GB),
 DAY, James Edward Harvey (GB),
 BUCK, Ildiko Maria (GB),
 GRIFFITHS-JONES, Charlotte Mary (GB),
 SAXTY, Gordon (HR),
 TAMANINI, Emiliano (GB),
 WILSHER, Nicola Elizabeth (GB)
 (74) Jevgeņija GAINUTDINOVA, METIDA, SIA; Miera iela 12-1, Rīga, LV-1001, LV
 (54) **BICIKLISKIE HETEROCIKLU SAVIENOJUMI UN TO LIETOŠANAS VEIDI TERAPIJĀ
 BICYCLIC HETEROCYCLE COMPOUNDS AND THEIR USES IN THERAPY**

- (51) **G01N 1/38 (11) 3091345 T1**
G01N 1/14
A61B 10/00
B01F 7/00

<p>B01F 7/16 B01L 3/00 (21) 14876256.0 (22) 27.01.2014 (45) 28.04.2021 (31) 201410000964 (32) 02.01.2014 (33) CN (86) CN2014071530 27.01.2014 (87) WO2015100832 09.07.2015 (73) AVE Science & Technology Co., Ltd.; Building B6, LuGuYuYuan, No.27 Wenxuan Road, Changsha High-Tech, Industrial Development Zone, Changsha, Hunan 410013, CN (72) DING, Jianwen (CN) (74) Artis KROMANIS, PĒTERSONA PATENTS - AAA LAW, SIA; Citadeles iela 12, Rīga, LV-1010, LV (54) METODE UN IERĪCE EKSKREMENTU NOTEIKŠANAS ŠĶĪDUMA PAGATAVOŠANAI UN TĀ DIAFILTRĀCIJAS IERĪCE METHOD AND DEVICE FOR PREPARING EXCREMENT DETECTION SOLUTION, AND DIAFILTRATION APPARATUS THEREOF</p>	<p>(54) FILTRS HIDRAULISKO KONTŪRU HIDRAULISKAJIEM ŠĶĪDRUMIEM UN PROCESS TĀ VEIDOŠANAI FILTER FOR HYDRAULIC FLUIDS FOR HYDRAULIC CIRCUITS AND PROCESS OF MAKING THE SAME</p> <hr/> <p>(51) B01D 45/08 (11) 3129122 T1 (21) 15716973.1 (22) 02.03.2015 (45) 05.05.2021 (31) 2602014 (32) 07.04.2014 (33) AT (86) AT2015000033 02.03.2015 (87) WO2015154108 15.10.2015 (73) Brain Flash-Patententwicklungs GmbH; Bründlangerweg 12, 9900 Lienz, AT (72) GAVRAN, Jadranko (AT), EDER, Michael (AT) (74) Vladimirs ANOHINS, Aģentūra TRIA ROBIT; Vīlandes iela 5-2, Rīga, LV-1010, LV (54) KRĀSU DAĻIŅU ATDALĪŠANAS SISTĒMA SEPARATION SYSTEM FOR PAINT OVERSPRAY</p>
<p>(51) C07K 19/00 (11) 3102613 T1 A61K 38/43 A61P 31/06 A61K 39/04 (21) 15746012.2 (22) 04.02.2015 (45) 09.06.2021 (31) 62068214 (32) 04.02.2014 (33) NZ (86) NZ2015050008 04.02.2015 (87) WO2015119512 13.08.2015 (73) Polybatics Limited; 21 Dairy Farm Road, Palmerston North 4474, NZ (72) REHM, Bernd Helmut Adam (NZ) (74) Jevgeņija GAINUTDINOVA, METIDA, SIA; Miera iela 12-1, Rīga, LV-1001, LV (54) POLIMĒRA DAĻIŅAS UN TO IZMANTOŠANA POLYMER PARTICLES AND USES THEREOF</p>	<p>(51) G01N 1/30 (11) 3132247 T1 G01N 33/557 C12N 5/0783 (21) 15720620.2 (22) 16.04.2015 (45) 18.08.2021 (31) 201461980506 P (32) 16.04.2014 (33) US (86) EP2015058339 16.04.2015 (87) WO2015158868 22.10.2015 (73) Juno Therapeutics GmbH; Grillparzerstrasse 10, 81675 Munich, DE (72) GERMEROOTH, Lothar (DE), STEMBERGER, Christian (DE) (74) Agneta VEŽENKOVA, PĒTERSONA PATENTS - AAA LAW, SIA; Citadeles iela 12, Rīga, LV-1010, LV (54) METODES, KOMPLEKTI UN IERĪCE ŠŪNU POPULĀCIJAS PAPLAŠINĀŠANAI METHODS, KITS AND APPARATUS FOR EXPANDING A POPULATION OF CELLS</p>
<p>(51) C12N 15/113 (11) 3119888 T1 (21) 15765851.9 (22) 19.03.2015 (45) 28.07.2021 (31) 201461955705 P (32) 19.03.2014 (33) US 201461982131 P 21.04.2014 US (86) US2015021608 19.03.2015 (87) WO2015143246 24.09.2015 (73) Ionis Pharmaceuticals, Inc.; 2855 Gazelle Court, Carlsbad, CA 92010, US (72) FREIER, Susan, M. (US), HUNG, Gene (US), BENNETT, C., Frank (US) (74) Aija LĀCE, PĒTERSONA PATENTS - AAA LAW, SIA; Citadeles iela 12, Rīga, LV-1010, LV (54) KOMPOZĪCIJAS ATAKSĪNA 2 EKSPRESIJAS MODULĒŠANAI COMPOSITIONS FOR MODULATING ATAXIN 2 EXPRESSION</p>	<p>(51) A61K 31/167 (11) 3134068 T1 A61K 31/196 A61K 31/245 A61K 31/445 A61K 31/5415 A61P 1/08 A61P 17/02 A61P 23/00 A61P 23/02 A61P 25/02 A61P 25/04 A61P 29/00 A61P 43/00 A61K 9/00 A61K 47/32 A61K 47/34 A61K 31/00 A61K 47/12 A61K 47/14 (21) 15718423.5 (22) 20.04.2015 (45) 21.07.2021 (31) 201461982314 P (32) 21.04.2014 (33) US 201461996788 P 14.05.2014 US 201562131797 P 11.03.2015 US (86) US2015026695 20.04.2015 (87) WO2015164272 29.10.2015 (73) Heron Therapeutics, Inc.; 4242 Campus Point Court, Suite 200, San Diego, CA 92121, US</p>
<p>(51) B01D 35/30 (11) 3124092 T1 B01D 29/11 (21) 16181725.9 (22) 28.07.2016 (45) 12.05.2021 (31) UB20152615 (32) 30.07.2015 (33) IT (73) Mp Filtri S.p.A.; Via 1° Maggio, 3, 20060 Pessano con Bornago (MI), IT (72) PASTORI, Claudio (IT) (74) Artis KROMANIS, PĒTERSONA PATENTS - AAA LAW, SIA; Citadeles iela 12, Rīga, LV-1010, LV</p>	<p>(51) B01D 35/30 (11) 3124092 T1 B01D 29/11 (21) 16181725.9 (22) 28.07.2016 (45) 12.05.2021 (31) UB20152615 (32) 30.07.2015 (33) IT (73) Mp Filtri S.p.A.; Via 1° Maggio, 3, 20060 Pessano con Bornago (MI), IT (72) PASTORI, Claudio (IT) (74) Artis KROMANIS, PĒTERSONA PATENTS - AAA LAW, SIA; Citadeles iela 12, Rīga, LV-1010, LV</p>

(72) OTTOBONI, Thomas, B. (US), GIROTTI, Lee Ann, Lynn (US)	(87) WO2015200195	30.12.2015			
(74) Jevgeņija GAINUTDINOVA, METIDA, SIA; Miera iela 12-1, Rīga, LV-1001, LV	(73) Enterin, Inc.; 2005 Market Street, Suite 3125, Philadelphia, Pennsylvania 19103, US				
(54) ILGDARBĪGAS POLIMĒRU PIEGĀDES SISTĒMAS LONG-ACTING POLYMERIC DELIVERY SYSTEMS	(72) ZASLOFF, Michael (US)				
	(74) Baiba KRAVALE, Patentu birojs "ALFA-PATENTS", SIA; Virānes iela 2, Rīga, LV-1073, LV				
	(54) METODES UN KOMPOZĪCIJAS ZARNU ENTEROENDOKRĪNĀS SISTĒMAS STIMULĒŠANAI AR TO SAISTĪTO SLIMĪBU UN TRAUČĒJUMU ĀRSTĒŠANAI METHODS AND COMPOSITIONS FOR STIMULATION OF THE INTESTINAL ENDOCRINE SYSTEM FOR TREATING DISEASES OR CONDITIONS RELATED TO THE SAME				
(51) B28B 19/00	(11) 3152022 T1				
E04C 2/04					
B32B 13/00					
B32B 13/02					
B32B 13/08					
C04B 28/14					
(21) 14728936.7	(22) 05.06.2014				
(45) 04.08.2021					
(86) EP2014061704	05.06.2014				
(87) WO2015185143	10.12.2015				
(73) Knauf Gips KG; Am Bahnhof 7, 97346 Iphofen, DE					
(72) MARTIN, Jürgen (DE), KARAKOUSSIS, Stergios (DE), KNAUF, Carlo (DE), HARTMANN, Alexander (DE), PARASKOW, Georgi (DE), GREBNER, Gosbert (DE)					
(74) Artis KROMANIS, PĒTERSONA PATENTS - AAA LAW, SIA; Citadeles iela 12, Rīga, LV-1010, LV					
(54) METODE ĢĪPŠKARTONA PLĀKSNES IZGATAVOŠANAI UN ŠĀDI IZGATAVOTA ĢĪPŠKARTONA PLĀKSNE METHOD FOR PRODUCING A GYPSUM PLASTERBOARD AND THE GYPSUM PLASTERBOARD OBTAINED THEREBY					
(51) A61K 31/405	(11) 3154542 T1				
A61K 31/198					
A61K 31/352					
A61K 36/18					
A61K 36/45					
A61P 25/24					
A61K 31/355					
A61K 36/31					
(21) 15806621.7	(22) 12.06.2015				
(45) 21.07.2021					
(31) 201462011888 P	(32) 13.06.2014	(33) US			
(86) CA2015050548	12.06.2015				
(87) WO2015188280	17.12.2015				
(73) Centre For Addiction And Mental Health; 33 Russell Street, Toronto, Ontario M5S 2S1, CA					
(72) MEYER, Jeffrey H. (CA)					
(74) Agneta VEŽENKOVA, PĒTERSONA PATENTS - AAA LAW, SIA; Citadeles iela 12, Rīga, LV-1010, LV					
(54) METODES UN KOMPOZĪCIJAS PRĒT DEPRESĪVU NOSKAŅĀJUMU METHODS AND COMPOSITIONS ADDRESSING DEPRESSED MOOD					
(51) A61K 31/575	(11) 3157531 T1				
A61K 45/06					
A61P 25/28					
A61K 31/56					
A61P 25/24					
A61P 1/10					
A61K 35/56					
C07J 41/00					
(21) 15811714.3	(22) 22.06.2015				
(45) 31.03.2021					
(31) 201462015657 P	(32) 23.06.2014	(33) US			
201414329627	11.07.2014	US			
(86) US2015036935	22.06.2015				
(51) A61K 9/00	(11) 3173071 T1				
A61K 31/439					
A61K 47/10					
A61K 47/40					
A61P 1/08					
(21) 16200848.6	(22) 28.11.2016				
(45) 24.03.2021					
(31) 2015865	(32) 27.11.2015	(33) NL			
(73) Le Vet B.V.; Wilgenweg 7, 3421 TV Oudewater, NL					
(72) BOEREN, Marinus Maria Martinus (NL), PARIDAANS, Rudolf Johannes (NL)					
(74) Jevgeņija GAINUTDINOVA, METIDA, SIA; Miera iela 12-1, Rīga, LV-1001, LV					
(54) MAROPITANTA KOMPOZĪCIJA MAROPITANT FORMULATION					
(51) E04F 13/00	(11) 3192933 T1				
E04F 13/08					
E04B 1/70					
E04B 1/76					
(21) 16196218.8	(22) 28.10.2016				
(45) 30.06.2021					
(31) 20165027	(32) 18.01.2016	(33) FI			
(73) Kingspan Oy; Halmeenkatu 7, 38700 Kankaanpää, FI					
(72) RANTALA, Kimmo (FI), OJANEN, Tuomo (FI), SAARI, Mikko (FI), SÖDERHOLM, Niklas (FI)					
(74) Valters GENCS, GENCS VALTERS LAW FIRM, SIA; Republikas laukums 3-123, Rīga, LV-1010, LV					
(54) SISTĒMA ĒKAS ĀRĒJĀS SIENAS RENOVĒŠANAI SYSTEM FOR RENOVATING THE OUTER SHELL OF A BUILDING					
(51) A61K 39/00	(11) 3193917 T1				
(21) 15774851.8	(22) 15.09.2015				
(45) 18.08.2021					
(31) 201470571	(32) 17.09.2014	(33) DK			
(86) DK2015050274	15.09.2015				
(87) WO2016041560	24.03.2016				
(73) IO Biotech ApS; Ole Maaløes Vej 3, 2200 Copenhagen N, DK					
(72) ANDERSEN, Mads Hald (DK)					
(74) Jevgeņija GAINUTDINOVA, METIDA, SIA; Miera iela 12-1, Rīga, LV-1001, LV					
(54) VAKCĪNAS KOMPOZĪCIJAS, KAS SATUR TRIPTOFĀNA 2,3-DIOKSIĢENĀZI VAI TĀS FRAGMENTUS VACCINE COMPOSITIONS COMPRISING TRYPTOPHAN 2,3-DIOXYGENASE OR FRAGMENTS THEREOF					
(51) C12N 9/88	(11) 3201336 T1				
A61K 36/81					

	MIGLIACCIO, Carmela (IT), SARDEI, Antonella (IT)				A61K 31/433 A61P 13/00 A61P 29/00 A61P 31/18 A61P 25/16 A61P 25/28
(74)	Agneta VEŽENKOVA, PĒTERSONA PATENTS - AAA LAW, SIA; Citadeles iela 12, Rīga, LV-1010, LV				(21) 15804824.9 (22) 07.12.2015
(54)	KOMBINĀCIJA, KAS SATUR SPIRULĪNU UN PALMITOIL-ETANOLAMĪDU COMBINATION COMPRISING SPIRULINA AND PALMITO-YLETHANOLAMIDE				(45) 26.05.2021
					(31) 14196954 (32) 09.12.2014 (33) EP
					(86) EP2015078765 07.12.2015
					(87) WO2016091776 16.06.2016
					(73) Bayer Aktiengesellschaft; Kaiser-Wilhelm-Allee 1, 51373 Leverkusen, DE
					(72) DAVENPORT, Adam James (GB), BRAEUER, Nico (DE), FISCHER, Oliver Martin (DE), ROTGERI, Andrea (DE), ROTTMANN, Antje (DE), NEAGOE, Ioana (DE), NAGEL, Jens (DE), GODINHO-COELHO, Anne-Marie (DE), KLAR, Juergen (DE)
					(74) Jevgeņija GAINUTDINOVA, METIDA, SIA; Miera iela 12-1, Rīga, LV-1001, LV
					(54) 1,3-TIAZOL-2-ILGRUPAS AIZVIETOTIE BENZAMĪDI 1,3-THIAZOL-2-YL SUBSTITUTED BENZAMIDES
(51)	A61K 39/00 (11) 3223845 T1 A61P 35/00 C07K 16/28 C07K 16/30 C07K 16/46				
(21)	15805722.4 (22) 25.11.2015				
(45)	19.05.2021				
(31)	201462084908 P (32) 26.11.2014 (33) US				
	201462085027 P 26.11.2014 US				
	201462085117 P 26.11.2014 US				
	201462085106 P 26.11.2014 US				
	201562159111 P 08.05.2015 US				
	201562251005 P 04.11.2015 US				
	201562250971 P 04.11.2015 US				
(86)	US2015062772 25.11.2015				
(87)	WO2016086189 02.06.2016				
(73)	Xencor, Inc.; 111 West Lemon Avenue, Monrovia, CA 91016, US				
(72)	MOORE, Gregory (US), DESJARLAIS, John (US), BERNETT, Matthew (US), CHU, Seung (US), RASHID, Rumana (US), MUCHHAL, Umesh (US), LEE, Sung-Hyung (US)				
(74)	Aija LĀCE, PĒTERSONA PATENTS - AAA LAW, SIA; Citadeles iela 12, Rīga, LV-1010, LV				
(54)	HETERODIMĒRISKAS ANTIVIELAS, KAS SAISTA CD3 UN CD20 HETERODIMERIC ANTIBODIES THAT BIND CD3 AND CD20				
(51)	H05H 1/24 (11) 3228160 T1 H05H 1/48				
(21)	14907243.1 (22) 05.12.2014				
(45)	21.07.2021				
(86)	US2014068858 05.12.2014				
(87)	WO2016089424 09.06.2016				
(73)	AGC Glass Europe SA; Avenue Jean Monnet 4, 1348 Ottignies-Louvain-la-Neuve, BE AGC Flat Glass North America, Inc.; 11175 Cicero Drive, Suite 400, Alpharetta, GA 30022, US AGC Inc.; 5-1, Marunouchi 1-chome, Chiyoda-ku, Tokyo, JP				
(72)	BIQUET, Thomas (BE), MASCHWITZ, Peter (US), CHAMBERS, John (US), WIAME, Hughes (BE)				
(74)	Artis KROMANIS, PĒTERSONA PATENTS - AAA LAW, SIA; Citadeles iela 12, Rīga, LV-1010, LV				
(54)	DOBA KATODA PLAZMAS AVOTS HOLLOW CATHODE PLASMA SOURCE				
(51)	C07D 417/12 (11) 3230281 T1 C07D 417/14 A61K 31/4439 A61K 31/497 A61K 31/501 A61K 31/506				
(51)	C07K 5/065 (11) 3250237 T1 C07K 5/02 A61P 35/00 A61K 47/68 A61K 38/00				
(21)	16705387.5 (22) 29.01.2016				
(45)	26.05.2021				
(31)	201562110390 P (32) 30.01.2015 (33) US				
(86)	US2016015844 29.01.2016				
(87)	WO2016123582 04.08.2016				
(73)	Sutro Biopharma, Inc.; 111 Oyster Point Blvd, South San Francisco, California 94080, US				
(72)	KLINE, Toni (US), YIN, Qun (US), BAJJURI, Krishna (US)				
(74)	Vladimirs ANOHINS, Aģentūra TRIA ROBIT; Vīlandes iela 5-2, Rīga, LV-1010, LV				
(54)	HEMIASSTERLĪNA ATVASINĀJUMI KONJUGĀCIJAI UN TERAPIJAI HEMIASSTERLIN DERIVATIVES FOR CONJUGATION AND THERAPY				
(51)	A61K 9/28 (11) 3253377 T1 A61K 9/48 A61K 9/50 A61K 9/20 A61K 31/4015 A61K 31/397				

A61K 31/40 A61K 31/403 A61K 31/4035 A61P 1/00 A61P 17/06 A61P 37/02 A61P 37/06 A61P 9/10 A61P 21/00 A61P 25/00 A61P 25/28							
(21)	15760508.0	(22)	10.03.2015				
(45)	12.05.2021						
(31)	201562113496 P	(32)	08.02.2015	(33)	US		
(86)	IB2015000731		10.03.2015				
(87)	WO2016124960		11.08.2016				
(73)	Alkermes Pharma Ireland Limited; Connaught House, 1 Burlington Road, Dublin 4, IE						
(72)	MANSER, David, S. (IE), SHAH, Hardik, Kirtikumar (IE), PERKIN, Kristopher, K. (IE), BROWNING, Ivan (IE)						
(74)	Jevgeņija GAINUTDINOVA, METIDA, SIA; Miera iela 12-1, Rīga, LV-1001, LV						
(54)	MONOMETILFUMARĀTA PRIEKŠTEČVIELU KOMPOZĪCIJAS MONOMETHYLFUMARATE PRODRUG COMPOSITIONS						
(51)	A61K 9/20 A61K 9/48 A61K 47/18 C07D 403/04 A61K 31/498 A61P 35/00	(11)	3256109 T1				
(21)	16706551.5	(22)	09.02.2016				
(45)	14.07.2021						
(31)	15154554	(32)	10.02.2015	(33)	EP		
	15188982		08.10.2015		EP		
(86)	EP2016052743		09.02.2016				
(87)	WO2016128411		18.08.2016				
(73)	Astex Therapeutics Limited; 436 Cambridge Science Park, Milton Road, Cambridge Cambridgeshire CB4 0QA, GB						
(72)	BROGGINI, Diego Fernando Domenico (CH)						
(74)	Svetlana MAKEJEVA, SIA "Intelektuālā īpašuma juridiskā firma LATISS"; Stabu iela 44-21, Rīga, LV-1011, LV						
(54)	FARMACEITISKAS KOMPOZĪCIJAS, KAS SATUR N-(3,5-DIMETOKSIFENIL)-N'-(1-METILETIL)-N-[3-(1-METIL-1H-PIRAZOL-4-IL)HINOKSALIN-6-IL]JETĀN-1,2-DIAMĪNU PHARMACEUTICAL COMPOSITIONS COMPRISING N-(3,5-DIMETHOXYPHENYL)-N'-(1-METHYLETHYL)-N-[3-(1-METHYL-1H-PYRAZOL-4-YL)QUINOXALIN-6-YL]JETHANE-1,2-DIAMINE						
(51)	B29C 64/165 G21C 1/07 G21C 3/28 G21C 21/14 G21C 3/42 G21C 3/58 G21C 3/62	(11)	3259759 T1				
(21)	16715369.1	(22)	18.02.2016				
(45)	14.04.2021						
(31)	201562118119 P	(32)	19.02.2015	(33)	US		
	201562249579 P		02.11.2015		US		
	201615044706		16.02.2016		US		
	201615044747		16.02.2016		US		
(86)	US2016018500		18.02.2016				
(87)	WO2016134163		25.08.2016				
(73)	X-Energy, LLC; 801 Thompson Avenue, Suite 300, Rockville, MD 20852, US						
(72)	PAPPANO, Peter (US), VAN STADEN, Martin Peter (US)						
(74)	Jevgeņija GAINUTDINOVA, METIDA LAW FIRM, SIA; Miera iela 12-1, Rīga, LV-1001, LV						
(54)	KODOLDEGVIELAS LODĪTES UN PAŅĒMIENS TO RAŽOŠANAI NUCLEAR FUEL PEBBLE AND METHOD OF MANUFACTURING THE SAME						
(51)	F16G 13/20 F16H 19/06 B66F 3/06	(11)	3260735 T1				
(21)	17175813.9	(22)	13.06.2017				
(45)	11.08.2021						
(31)	102016110949	(32)	15.06.2016	(33)	DE		
(73)	Wippermann jr. GmbH; Delsterner Straße 133, 58091 Hagen, DE						
(72)	ROSSAINT, Jens (DE), RAFFLENBEUL, Thomas (DE)						
(74)	Artis KROMANIS, PĒTERSONA PATENTS - AAA LAW, SIA; Citadeles iela 12, Rīga, LV-1010, LV						
(54)	VILCES KĒDE THRUST CHAIN						
(51)	A61K 31/4709 A61K 31/47 A61K 31/706 A61P 31/18 A61P 31/12 A61P 31/14	(11)	3261642 T1				
(21)	16705929.4	(22)	19.02.2016				
(45)	19.05.2021						
(31)	15305277	(32)	23.02.2015	(33)	EP		
(86)	EP2016053535		19.02.2016				
(87)	WO2016135055		01.09.2016				
(73)	ABIVAX; 5 rue de la Baume, 75008 Paris, FR CNRS Centre National de la Recherche Scientifique; 3 rue Michel Ange, 75794 Paris Cedex 16, FR Institut Curie; 26, rue d'Ulm, 75248 Paris Cedex 05, FR Université de Montpellier; 163, rue Auguste Broussonnet, 34090 Montpellier, FR						
(72)	SCHERRER, Didier (FR), GARCEL, Aude (FR), CAMPOS, Noëlie (FR), TAZI, Jamal (FR), VAUTRIN, Audrey (FR), MAHUTEAU, Florence (FR), NAJMAN, Romain (FR), FORNARELLI, Pauline (FR)						
(74)	Jevgeņija GAINUTDINOVA, METIDA, SIA; Miera iela 12-1, Rīga, LV-1001, LV						
(54)	HINOLĪNA ATVASINĀJUMI IZMANTOŠANAI VĪRUSU INFEKCIJAS ĀRSTĒŠANĀ UN PROFILAKSĒ QUINOLINE DERIVATIVES FOR USE IN THE TREATMENT OR PREVENTION OF VIRAL INFECTION						
(51)	G01N 33/569	(11)	3262415 T1				
(21)	16705516.9	(22)	19.02.2016				
(45)	05.05.2021						
(31)	15305276	(32)	23.02.2015	(33)	EP		
(86)	EP2016053533		19.02.2016				
(87)	WO2016135053		01.09.2016				
(73)	ABIVAX; 5 rue de la Baume, 75008 Paris, FR Centre National de la Recherche Scientifique; 3, rue Michel Ange, 75794 Paris Cedex 16, FR Institut Curie; 26, rue d'Ulm, 75248 Paris Cedex 05, FR Université de Montpellier; 163, rue Auguste Broussonnet, 34090 Montpellier, FR						

- (72) SCHERRER, Didier (FR),
GARCEL, Aude (FR),
CAMPOS, Noëlie (FR),
TAZI, Jamal (FR),
VAUTRIN, Audrey (FR),
MAHUTEAU, Florence (FR),
NAJMAN, Romain (FR),
FORNARELLI, Pauline (FR)
- (74) Jevgenija GAINUTDINOVA, METIDA, SIA; Miera iela 12-1, Rīga, LV-1001, LV
- (54) **SAVIENOJUMU, PAREDZĒTU VĪRUSU INFEKCIJAS VAI AR VĪRUSU SAISTĪTA STĀVOKĻA ĀRSTĒŠANAI VAI PROFILAKSEI, SKRĪNINGA PAŅĒMIENS METHODS FOR SCREENING COMPOUNDS FOR TREATING OR PREVENTING A VIRAL INFECTION OR A VIRUS-RELATED CONDITION**

- (51) **A61K 45/06** (11) **3265126 T1**
A61K 9/24
A61K 31/138
A61K 31/403
A61K 31/46
A61P 3/04
A61P 3/10
A61K 9/16
A61K 9/20
A61K 9/50
- (21) 16711521.1 (22) 02.03.2016
(45) 02.06.2021
(31) 201570117 (32) 03.03.2015 (33) DK
201570644 09.10.2015 DK
(86) DK2016050058 02.03.2016
(87) WO2016138908 09.09.2016
(73) Saniona A/S; Smedeland 26B, 2600 Glostrup, DK
(72) NIELSEN, Peter G. (DK),
THOMSEN, Mikael S. (DK),
HØJGAARD, Bent (DK)
- (74) Jevgenija GAINUTDINOVA, METIDA, SIA; Miera iela 12-1, Rīga, LV-1001, LV
- (54) **TEZOFENZĪNA UN METOPROLOLA KOMPOZĪCIJAS SASTĀVS TESOFENSINE AND METOPROLOL COMBINATION FORMULATION**

- (51) **G06F 21/35** (11) **3265947 T1**
G06F 21/43
G06F 21/44
G06F 21/36
G06F 21/60
- (21) 16709501.7 (22) 01.03.2016
(45) 30.06.2021
(31) 201503611 (32) 03.03.2015 (33) GB
(86) GB2016050536 01.03.2016
(87) WO2016139462 09.09.2016
(73) Cryptomathic Ltd; 329 Cambridge Science Park, Milton Road, Cambridge, Cambridgeshire CB4 0WG, GB
(72) LANDROCK, Peter (GB),
FORGET, Guillaume (DE),
PRYDS PEDERSEN, Torben (DK)
- (74) Artis KROMANIS, PĒTERSONA PATENTS - AAA LAW, SIA; Citadeles iela 12, Rīga, LV-1010, LV
- (54) **METODE UN SISTĒMA ŠIFRĒŠANAI METHOD AND SYSTEM FOR ENCRYPTION**

- (51) **C07K 16/00** (11) **3268391 T1**
A61K 38/17
A61K 45/06
C07K 16/28
C07K 16/40

- C07K 14/47**
A61K 39/00
- (21) 16719896.9 (22) 08.03.2016
(45) 11.08.2021
(31) 201562130076 P (32) 09.03.2015 (33) US
(86) IB2016000398 08.03.2016
(87) WO2016142782 15.09.2016
(73) argenx BVBA; Industriepark 7, 9052 Zwijnaarde, BE
(72) ONGENAE, Nicolas, G.h. (BE),
DREIER, Torsten (BE),
ULRICHTS, Peter (BE),
DE HAARD, Johannes (NL),
BLANCHETOT, Christophe (BE)
- (74) Jevgenija GAINUTDINOVA, METIDA, SIA; Miera iela 12-1, Rīga, LV-1001, LV
- (54) **PAŅĒMIENI FC SATUROŠO LĪDZEKĻU SERUMA LĪMENĀ SAMAZINĀŠANAI, IZMANTOJOT FCRN ANTAGONISTUS METHODS OF REDUCING SERUM LEVELS OF FC-CONTAINING AGENTS USING FCRN ANTAGONISTS**

- (51) **C07C 17/357** (11) **3269698 T1**
C07C 21/18
C07C 17/354
C07C 19/08
- (21) 17170975.1 (22) 22.06.2011
(45) 04.08.2021
(31) 822365 (32) 24.06.2010 (33) US
(73) Honeywell International Inc.; 115 Tabor Road, Morris Plains, NJ 07950, US
(72) WANG, Haiyou (US),
TUNG, Hsueh Sung (US)
- (74) Jevgenija GAINUTDINOVA, METIDA, SIA; Miera iela 12-1, Rīga, LV-1001, LV
- (54) **FLUORINĒTO OLEFĪNU RAŽOŠANAS PROCESS PROCESS FOR THE MANUFACTURE OF FLUORINATED OLEFINS**

- (51) **A61K 31/353** (11) **3270941 T1**
A61K 31/357
A61K 36/28
A61K 47/40
A61K 9/00
A61K 9/06
A61P 17/06
A61P 17/02
A61P 17/18
A61P 1/16
A61P 35/00
A61K 8/73
A61K 8/49
A61K 8/96
A61Q 19/08
A61Q 17/04
- (21) 16765878.0 (22) 18.03.2016
(45) 26.05.2021
(31) 201562135625 P (32) 19.03.2015 (33) US
(86) US2016023309 18.03.2016
(87) WO2016149685 22.09.2016
(73) Cydex Pharmaceuticals, Inc.; 3911 Sorrento Valley Boulevard, Suite 110, San Diego, CA 92121, US
University of Kansas; 245 Strong Hall, 1450 Jayhawk Boulevard, Lawrence KS 66045, US
(72) PIPKIN, James, D. (US),
RAJEWSKI, Roger (US),
MAINOUS, Beau (US)
- (74) Jevgenija GAINUTDINOVA, METIDA, SIA; Miera iela 12-1, Rīga, LV-1001, LV
- (54) **KOMPOZĪCIJAS, KAS SATUR SILIMARĪNU UN SULFO-ALKILĒTERA CIKLODEKSTRĪNU, UN TO IZMANTOŠANAS PAŅĒMIENI**

COMPOSITIONS CONTAINING SILYMARIN AND SULFO-ALKYL ETHER CYCLODEXTRIN AND METHODS OF USING THE SAME

- (51) **A61K 31/702** (11) **3285777 T1**
A61K 31/716
A61K 31/733
A61K 45/06
A61P 1/00
- (21) 16722465.8 (22) 23.04.2016
(45) 09.06.2021
- (31) 201562152011 P (32) 23.04.2015 (33) US
201562152017 P 23.04.2015 US
201562152007 P 23.04.2015 US
201562216995 P 10.09.2015 US
201562216997 P 10.09.2015 US
201562238110 P 06.10.2015 US
201562238112 P 06.10.2015 US
201662278333 P 13.01.2016 US
- (86) US2016029082 23.04.2016
(87) WO2016172657 27.10.2016
- (73) Kaleido Biosciences, Inc.; 65 Hayden Avenue, Lexington, MA 02421, US
- (72) VON MALTZAHN, Geoffrey, A. (US),
YAMANAKA, Yvonne, J. (US),
SILVERMAN, Jared (US),
MILWID, Jack (US),
RUBENS, Jacob, R. (US),
GEREMIA, John, M. (US)
- (74) Aija LĀCE, PĒTERSONA PATENTS - AAA LAW, SIA;
Citadeles iela 12, Rīga, LV-1010, LV
- (54) **GLIKĀNU TERAPEITISKIE LĪDZEKĻI UN ĀRSTĒŠANAS METODES**
GLYCAN THERAPEUTICS AND METHODS OF TREATMENT

- (51) **B05D 1/40** (11) **3288688 T1**
B05D 1/42
B05D 7/00
B05D 1/38
- (21) 16723263.6 (22) 26.04.2016
(45) 09.06.2021
- (31) 102015005495 (32) 30.04.2015 (33) DE
(86) EP2016059267 26.04.2016
(87) WO2016174021 03.11.2016
- (73) Klebchemie M.G. Becker GmbH & Co. KG; Max-Becker-Strasse 4, 76356 Weingarten/Baden, DE
- (72) BECKER-WEIMANN, Klaus (DE),
FANDREY, Jens (DE)
- (74) Baiba KRAVALE, Patentu birojs "ALFA-PATENTS", SIA;
Virānes iela 2, Rīga, LV-1073, LV
- (54) **PAŅĒMIENS STRUKTURĒTU VIRSMU UN ŠĀDI STRUKTURĒTU IZSTRĀDĀJUMU IZGATAVOŠANAI**
METHOD FOR PRODUCING STRUCTURED SURFACES AND ARTICLES STRUCTURED IN SUCH A WAY

- (51) **C09D 4/06** (11) **3292175 T1**
C08F 222/14
C09D 135/02
- (21) 16724272.6 (22) 20.04.2016
(45) 26.05.2021
- (31) 102015105979 (32) 20.04.2015 (33) DE
(86) DE2016000169 20.04.2016
(87) WO2016169545 27.10.2016
- (73) Mankiewicz Gebr. & Co. GmbH & Co. KG; Georg-Wilhelm-Strasse 189, 21107 Hamburg, DE
- (72) WEHNER, Jochen (DE),
COSTA, Andrea (DE)

- (74) Vladimirs ANOHINS, Aģentūra TRIA ROBIT; Vīlandes iela 5-2, Rīga, LV-1010, LV
- (54) **PĀRKLĀJUMA SISTĒMAS, TO LIETOŠANA KOMPO-NENTU PĀRKLĀŠANAI UN TĀDĀ VEIDĀ PĀRKLĀTIE KOMPO-NENTI VĒJA ELEKTROSTACIJĀM**
COATING SYSTEMS, USE THEREOF FOR COATING COMPONENTS AND THUS COATED COMPONENTS FOR WIND POWER PLANTS

- (51) **B09C 1/00** (11) **3292919 T1**
C09K 3/32
C09K 17/00
B82Y 30/00
C09K 101/00
C11D 1/14
C11D 1/62
B09C 1/08
C11D 3/28
C11D 3/22
C11D 3/04
C11D 17/00
- (21) 15891335.0 (22) 08.12.2015
(45) 05.05.2021
- (31) 2015117416 (32) 07.05.2015 (33) RU
(86) RU2015000855 08.12.2015
(87) WO2016178597 10.11.2016
- (73) BIOMICROGELS UK LIMITED; 8 King Edward Street, Oxford, OX1 4HL, GB
- (72) ELAGIN, Andrey Aleksandrovich (RU),
MIRONOV, Maksim Anatolievich (RU),
SHULEPOV, Il'ya Dmitrievich (RU)
- (74) Jevgeņija GAINUTDINOVA, METIDA, SIA; Miera iela 12-1, Rīga, LV-1001, LV
- (54) **VIELA EĻĻU IZVADĪŠANAI NO AUGSNES UN CIETĀM VIRSMĀM, UN MINĒTĀS VIELAS IZMANTOŠANAS PA-ŅĒMIENI**
SUBSTANCE FOR REMOVING OILS FROM SOIL AND HARD SURFACES, AND METHODS FOR USING SAID SUBSTANCE

- (51) **A61K 31/538** (11) **3297628 T1**
A61K 31/4178
A61K 31/4184
A61K 31/46
A61K 45/06
A61P 27/16
A61P 43/00
- (21) 16725074.5 (22) 18.05.2016
(45) 09.06.2021
- (31) 15167992 (32) 18.05.2015 (33) EP
201562163177 P 18.05.2015 US
(86) EP2016061119 18.05.2016
(87) WO2016184900 24.11.2016
- (73) Sensorion; 375 rue du Professeur Joseph Blayac, 34080 Montpellier, FR
- (72) DYHRFJELD-JOHNSEN, Jonas (FR)
- (74) Jevgeņija GAINUTDINOVA, METIDA, SIA; Miera iela 12-1, Rīga, LV-1001, LV
- (54) **AZASETRONS IZMANTOŠANAI DZIRDES ZUDUMA ĀRSTĒŠANĀ**
AZASETRON FOR USE IN THE TREATMENT OF HEARING LOSS

- (51) **A61K 38/17** (11) **3297653 T1**
A61P 3/10
- (21) 16800620.3 (22) 23.05.2016
(45) 15.09.2021
- (31) 201562165743 P (32) 22.05.2015 (33) US

201562254175 P	11.11.2015	US	(73) Lubris LLC; 316 3rd Avenue N, Naples, FL 34102, US
201662329850 P	29.04.2016	US	(72) SULLIVAN, Benjamin, D. (US), TRUITT, Edward, R. (US)
(86) US2016033836	23.05.2016		(74) Jevgenija GAINUTDINOVA, METIDA, SIA; Miera iela 12-1, Rīga, LV-1001, LV
(87) WO2016191394	01.12.2016		(54) PRG4 IZMANTOŠANA DINAMISKĀ REDZES ASUMA UN AUGSTĀKAS RINDAS ABERĀCIJU UZLABOŠANAI USE OF PRG4 TO IMPROVE DYNAMIC VISUAL ACUITY AND HIGHER ORDER ABERRATIONS
(73) The Board of Trustees of the Leland Stanford Junior University; Office of the General Counsel, Building 170, Third Floor, Main Quad, P.O. Box 20386, Stanford, CA 94305-2038, US			
(72) MCLAUGHLIN, Tracey L. (US), CRAIG, Colleen M. (US)			
(74) Ināra ŠMĪDEBERGA, AGENTŪRA INTELS LATVIJA; Akadēmijas laukums 1-807, Rīga, LV-1050, LV			
(54) POSTBARIATRISKĀS HIPOGLIKĒMIJAS ĀRSTĒŠANA AR GLP-1 ANTAGONISTIEM TREATMENT OF POST-BARIATRIC HYPOGLYCEMIA WITH GLP-1 ANTAGONISTS			
(51) A61K 38/17	(11) 3297654 T1		
A61P 3/10			
(21) 16800621.1	(22) 23.05.2016		
(45) 07.07.2021			
(31) 201562165743 P	(32) 22.05.2015	(33) US	
201562254175 P	11.11.2015	US	
201662329850 P	29.04.2016	US	
(86) US2016033837	23.05.2016		
(87) WO2016191395	01.12.2016		
(73) The Board of Trustees of the Leland Stanford Junior University; Office of the General Counsel, Building 170, Third Floor, Main Quad, P.O. Box 20386, Stanford, CA 94305-2038, US			
(72) MCLAUGHLIN, Tracey L. (US), CRAIG, Colleen M. (US)			
(74) Aija LĀCE, PĒTERSONA PATENTS - AAA LAW, SIA; Cīdāles iela 12, Rīga, LV-1010, LV			
(54) POSTBARIATRISKĀS HIPOGLIKĒMIJAS ĀRSTĒŠANA AR EKSENDĪNU (9-39) TREATMENT OF POST-BARIATRIC HYPOGLYCEMIA WITH EXENDIN(9-39)			
(51) C07K 11/02	(11) 3298027 T1		
A01N 43/72			
C07D 273/00			
(21) 16734488.6	(22) 20.05.2016		
(45) 28.04.2021			
(31) 201562163997 P	(32) 20.05.2015	(33) US	
(86) US2016033522	20.05.2016		
(87) WO2016187534	24.11.2016		
(73) Boehringer Ingelheim Animal Health USA Inc.; 3239 Satellite Boulevard, Bldg. 500, Duluth, GA 30096, US			
(72) DE FALLOIS, Loic, Le Hir (US), PACOFISKY, Gregory (US), LONG, Alan (US), MENG, Charles (US), LEE, Hyoung, Ik (US), OGBU, Cyprian, O. (US)			
(74) Voldemārs OSMANS, Aģentūra TRIA ROBIT; Vīlandes iela 5-2, Rīga, LV-1010, LV			
(54) PRETTĀRPU DEPSIPEPTĪDU SAVIENOJUMI ANTHELMINTIC DEPSIPEPTIDE COMPOUNDS			
(51) A61K 38/16	(11) 3300482 T1		
A61K 31/728			
A61P 27/02			
(21) 16797292.6	(22) 19.05.2016		
(45) 14.07.2021			
(31) 201562163753 P	(32) 19.05.2015	(33) US	
(86) US2016033248	19.05.2016		
(87) WO2016187414	24.11.2016		
(51) C07K 16/08	(11) 3303384 T1		
C07K 16/10			
A61K 31/00			
A61K 39/00			
A61P 31/16			
(21) 16728534.5	(22) 31.05.2016		
(45) 25.08.2021			
(31) 201562169272 P	(32) 01.06.2015	(33) US	
(86) US2016035026	31.05.2016		
(87) WO2016196470	08.12.2016		
(73) Medimmune, LLC; One Medimmune Way, Gaithersburg, Maryland 20878, US			
(72) KALLEWAARD-LELAY, Nicole (US), ZHU, Qing (US), RAINEY, Godfrey, Jonah (US), GAO, Cuihua (US), KASTURIRANGAN, Srinath (US), GAO, Changshou (US)			
(74) Jevgenija GAINUTDINOVA, METIDA, SIA; Miera iela 12-1, Rīga, LV-1001, LV			
(54) NEITRALIZĒJOŠAS PRETGRIPAS SAISTOŠAS MOLEKULAS UN TO IZMANTOŠANA NEUTRALIZING ANTI-INFLUENZA BINDING MOLECULES AND USES THEREOF			
(51) A61K 31/567	(11) 3319612 T1		
A61K 31/566			
C07J 9/00			
C07J 17/00			
A61P 25/00			
A61P 3/00			
C07J 7/00			
C07J 13/00			
C07J 31/00			
C07J 41/00			
(21) 16821926.9	(22) 06.07.2016		
(45) 19.05.2021			
(31) 201562189068 P	(32) 06.07.2015	(33) US	
201662332931 P	06.05.2016	US	
(86) US2016041175	06.07.2016		
(87) WO2017007840	12.01.2017		
(73) Sage Therapeutics, Inc.; 215 First Street, Cambridge, MA 02142, US			
(72) SALITURO, Francesco, G. (US), ROBICHAUD, Albert, Jean (US), MARTINEZ BOTELLA, Gabriel (US), HARRISON, Boyd, L. (US)			
(74) Jevgenija GAINUTDINOVA, METIDA, SIA; Miera iela 12-1, Rīga, LV-1001, LV			
(54) OKSISTERĪNI UN TO IZMANTOŠANAS PAŅĒMIENI OXYSTEROLS AND METHODS OF USE THEREOF			
(51) C07D 291/06	(11) 3319948 T1		
(21) 17772250.1	(22) 14.09.2017		
(45) 30.06.2021			
(31) 201662397484 P	(32) 21.09.2016	(33) US	
201662397495 P	21.09.2016	US	
(86) US2017051509	14.09.2017		

- (87) WO2018057387 29.03.2018
 (73) Celanese International Corporation; 222 W. Las Colinas Blvd., Suite 900N, Irving, TX 75039, US
 (72) MOLLENKOPF, Christoph (DE), GROER, Peter (DE), YADAV, Arvind (DE)
 (74) Agneta VEŽENKOVA, PĒTERSONA PATENTS - AAA LAW, SIA; Citadeles iela 12, Rīga, LV-1010, LV
 (54) **KĀLIJA ACESULFĀMA KOMPOZĪCIJAS UN TO RAŽOŠANAS PROCESI**
ACESULFAME POTASSIUM COMPOSITIONS AND PROCESSES FOR PRODUCING SAME

- (51) **A61K 31/165** (11) **3322438 T1**
A61K 31/381
A61P 13/10
A61K 31/704
A61K 31/675
A61K 31/426
A61K 31/407
A61K 31/664
A61K 39/00
A61K 45/06
 (21) 16738165.6 (22) 12.07.2016
 (45) 08.09.2021
 (31) 15176726 (32) 14.07.2015 (33) EP
 (86) EP2016066511 12.07.2016
 (87) WO2017009323 19.01.2017
 (73) Dompé farmaceutici S.p.A.; Via S. Martino Della Battaglia 12, 20122 Milan, IT
 (72) ALLEGRETTI, Marcello (IT), ARAMINI, Andrea (IT), CESTA, Maria, Candida (IT), BIANCHINI, Gianluca (IT), BRANDOLINI, Laura (IT), ANGELICO, Patrizia (IT)
 (74) Agneta VEŽENKOVA, PĒTERSONA PATENTS - AAA LAW, SIA; Citadeles iela 12, Rīga, LV-1010, LV
 (54) **IL-8 INHIBITORI LIETOŠANAI NOTEIKTU UROLOĢISKU TRAUCĒJUMU ĀRSTĒŠANĀ**
IL-8 INHIBITORS FOR USE IN THE TREATMENT OF CERTAIN UROLOGICAL DISORDERS

- (51) **A61K 31/05** (11) **3324951 T1**
A61P 41/00
 (21) 16739518.5 (22) 19.07.2016
 (45) 26.05.2021
 (31) 15177544 (32) 20.07.2015 (33) EP
 (86) EP2016067186 19.07.2016
 (87) WO2017013120 26.01.2017
 (73) Opterion Health AG; Spichermatt 7, 6365 Kehrsiten, CH
 (72) GRENTZMANN, Guido (DE)
 (74) Jevgeņija GAINUTDINOVA, METIDA, SIA; Miera iela 12-1, Rīga, LV-1001, LV
 (54) **PERITONEĀLĀS TERAPIJAS ŠĶIDRUMS**
PERITONEAL THERAPEUTIC FLUID

- (51) **C07D 211/58** (11) **3325444 T1**
 (21) 16745321.6 (22) 19.07.2016
 (45) 07.07.2021
 (31) 201562194725 P (32) 20.07.2015 (33) US
 (86) US2016042933 19.07.2016
 (87) WO2017015272 26.01.2017
 (73) Acadia Pharmaceuticals Inc.; 12830 El Camino Real, Suite 400, San Diego, CA 92130, US
 (72) CARLOS, Marlon (US), TANDEL, Sagun (US), OLSSON, Roger (SE),

- HILLGREN, Mikael (SE), FLEMING, Matthew, J. (CH), BOUDIER, Andreas, Philipp (CH), WEBER, Beat, T. (CH)
 (74) Jevgeņija GAINUTDINOVA, METIDA, SIA; Miera iela 12-1, Rīga, LV-1001, LV
 (54) **N-(4-FLUORBENZIL)-N-(1-METILPIPERIDIN-4-IL)-N'-(4-(2-METILPROPILOKSI)FENILMETIL)KARBAMĪDA UN TĀ TARTRĀTA SĀLS UN POLIMORFAS C FORMAS IEGŪŠANAS PAŅĒMIENI**
METHODS FOR PREPARING N-(4-FLUOROBENZYL)-N-(1-METHYLPIPERIDIN-4-YL)-N'-(4-(2-METHYLPROPYLOXY)PHENYLMETHYL)CARBAMIDE AND ITS TARTRATE SALT AND POLYMORPHIC FORM C

- (51) **A61K 39/00** (11) **3328419 T1**
A61K 39/395
C07K 16/28
 (21) 16831339.3 (22) 28.07.2016
 (45) 25.08.2021
 (31) 201562198867 P (32) 30.07.2015 (33) US
 201562239559 P 09.10.2015 US
 201562255140 P 13.11.2015 US
 201662322974 P 15.04.2016 US
 (86) US2016044430 28.07.2016
 (87) WO2017019846 02.02.2017
 (73) MacroGenics, Inc.; 9704 Medical Center Drive, Rockville, MD 20850, US
 (72) SHAH, Kalpana (US), SMITH, Douglas, H. (US), LA MOTTE-MOHS, Ross (US), JOHNSON, Leslie, S. (US), MOORE, Paul, A. (US), BONVINI, Ezio (US), KOENIG, Scott (US)
 (74) Aija LĀCE, PĒTERSONA PATENTS - AAA LAW, SIA; Citadeles iela 12, Rīga, LV-1010, LV
 (54) **PD-1 SAISTOŠAS MOLEKULAS UN TO IZMANTOŠANAS METODEDES**
PD-1-BINDING MOLECULES AND METHODS OF USE THEREOF

- (51) **C07K 16/28** (11) **3328889 T1**
 (21) 16756950.8 (22) 01.08.2016
 (45) 23.06.2021
 (31) 201562199930 P (32) 31.07.2015 (33) US
 201662290896 P 03.02.2016 US
 (86) EP2016068285 01.08.2016
 (87) WO2017021349 09.02.2017
 (73) Amgen Research (Munich) GmbH; Staffelseestrasse 2, 81477 München, DE
 (72) RAUM, Tobias (DE), KUFER, Peter (DE), PENDZIALEK, Jochen (DE), BLUEMEL, Claudia (DE), DAHLHOFF, Christoph (DE), HOFFMANN, Patrick (DE), LUTTERBUESE, Ralf (DE), NAHRWOLD, Elisabeth (DE)
 (74) Jevgeņija GAINUTDINOVA, METIDA, SIA; Miera iela 12-1, Rīga, LV-1001, LV
 (54) **BISPECIFISKI ANTIVIELU KONSTRUKTI, KAS SAISTA DLL3 UN CD3**
BISPECIFIC ANTIBODY CONSTRUCTS BINDING DLL3 AND CD3

- (51) **C01F 11/02** (11) **3334690 T1**
C04B 2/04
C04B 2/06

(21) 16750845.6 (22) 12.08.2016
 (45) 05.05.2021
 (31) 15181104 (32) 14.08.2015 (33) EP
 (86) EP2016069211 12.08.2016
 (87) WO2017029209 23.02.2017
 (73) S.A. Lhoist Recherche et Développement; Rue Charles Dubois 28, 1342 Ottignies-Louvain-la-Neuve, BE
 (72) CHINI, Stephan (DE),
 LORGOUILLOUX, Marion (BE),
 NYSSSEN, Olivier (BE),
 FRANCOISSE, Olivier (BE)
 (74) Agneta VEŽENKOVA, PĒTERSONA PATENTS - AAA LAW, SIA; Citadeles iela 12, Rīga, LV-1010, LV
 (54) **AUGSTI PORAINU DZĒSTO KAĻĶU RAŽOŠANAS PROCESS PROCESS FOR MANUFACTURING HIGHLY POROUS SLAKED LIME**

(51) **C07K 16/28 (11) 3337506 T1**
C07D 403/12
C07D 473/16
A61P 35/02
A61K 39/395
 (21) 16756997.9 (22) 18.08.2016
 (45) 21.07.2021
 (31) 15181925 (32) 21.08.2015 (33) EP
 (86) EP2016069571 18.08.2016
 (87) WO2017032679 02.03.2017
 (73) MorphoSys AG; Semmelweisstrasse 7, 82152 Planegg, DE
 (72) ENDELL, Jan (DE),
 WINDERLICH, Mark (DE),
 BOXHAMMER, Rainer (DE)
 (74) Agneta VEŽENKOVA, PĒTERSONA PATENTS - AAA LAW, SIA; Citadeles iela 12, Rīga, LV-1010, LV
 (54) **KOMBINĀCIJAS UN TO LIETOŠANAS VEIDI COMBINATIONS AND USES THEREOF**

(51) **C07D 209/12 (11) 3350162 T1**
A61K 31/404
A61P 31/12
 (21) 16766010.9 (22) 15.09.2016
 (45) 14.07.2021
 (31) 15185523 (32) 16.09.2015 (33) EP
 16163472 01.04.2016 EP
 (86) EP2016071845 15.09.2016
 (87) WO2017046255 23.03.2017
 (73) Janssen Pharmaceuticals, Inc.; 1125 Trenton-Harbourton Road, Titusville, NJ 08560, US
 Katholieke Universiteit Leuven; KU Leuven Research & Development, Waaistraat 6, bus 5105, 3000 Leuven, BE
 (72) KESTELEYN, Bart Rudolf Romanie (BE),
 RABOISSON, Pierre Jean-Marie Bernard (BE),
 BONFANTI, Jean-François (FR),
 JONCKERS, Tim Hugo Maria (BE),
 BARDIOT, Dorothée Alice Marie-Eve (BE),
 MARCHAND, Arnaud Didier M (BE)
 (74) Jevgeņija GAINUTDINOVA, METIDA, SIA; Miera iela 12-1, Rīga, LV-1001, LV
 (54) **MONO- VAI DIAIZVIETOTI INDOLA ATVASINĀJUMI KĀ DENGES VĪRUSA REPLIKĀCIJAS INHIBITORI MONO- OR DI-SUBSTITUTED INDOLE DERIVATIVES AS DENGUE VIRAL REPLICATION INHIBITORS**

(51) **C07H 19/10 (11) 3350195 T1**
C07H 19/073
C07H 21/04
C07H 1/00
C40B 40/06

(21) 16846944.3 (22) 13.09.2016
 (45) 02.06.2021
 (31) 41394115 (32) 17.09.2015 (33) PL
 (86) PL2016050038 13.09.2016
 (87) WO2017048147 23.03.2017
 (73) Pure Biologics Spółka Akcyjna; Dunska, 11, 54-427 Wrocław, PL
 (72) JUREK, Przemyslaw (PL),
 JELEN, Filip (PL),
 MAZUREK, Maciej (PL),
 JAKIMOWICZ, Piotr (PL)
 (74) Jevgeņijs FORTŪNA, FORAL Intelektuālā īpašuma aģentūra, SIA; Kalēju iela 14-7, Rīga, LV-1050, LV
 (54) **NUKLEOZĪDU UN/VAI NUKLEOTĪDU, MODIFICĒTU NUKLEOZĪDU UN/VAI NUKLEOTĪDU, DNS MOLEKULU UN OLIGONUKLEOTĪDU BIBLIOTĒKAS, KAS SATUR MINĒTOS MODIFICĒTOS NUKLEOZĪDUS UN/VAI NUKLEOTĪDUS, SINTĒZES UN ATTĪRĪŠANAS METODE UN MINĒTĀS OLIGONUKLEOTĪDU BIBLIOTĒKAS IZMANTOŠANA THE METHOD OF SYNTHESIS AND PURIFICATION OF A NUCLEOSIDE AND/OR A NUCLEOTIDE, A MODIFIED NUCLEOSIDE AND/OR NUCLEOTIDE, A DNA MOLECULE AND AN OLIGONUCLEOTIDE LIBRARY COMPRISING SAID MODIFIED NUCLEOSIDE AND/OR NUCLEOTIDE AND THE USE OF SAID OLIGONUCLEOTIDE LIBRARY**

(51) **A01K 73/02 (11) 3355692 T1**
A01K 79/00
A01K 79/02
 (21) 15781596.0 (22) 29.09.2015
 (45) 28.04.2021
 (86) EP2015072417 29.09.2015
 (87) WO2017054845 06.04.2017
 (73) Acoustic Fishing ApS; Vindebyørevej 52, Tåsinge, 5700 Svendborg, DK
 (72) MÜLLER, Jan Allan (DK),
 LARSEN, Lars (DK),
 LARSEN, Ole (DK),
 THOMSEN, Thorvald (FO),
 HANSEN, Høgni (FO)
 (74) Jevgeņija GAINUTDINOVA, METIDA LAW FIRM, SIA; Miera iela 12-1, Rīga, LV-1001, LV
 (54) **TRALIS UN PAŅĒMIENS ZVEJAI A TRAWL AND A METHOD FOR FISHING**

(51) **C07D 471/04 (11) 3355884 T1**
C07D 471/02
A61K 31/437
A61K 31/506
A61K 31/4545
 (21) 16852640.8 (22) 29.09.2016
 (45) 28.04.2021
 (31) 201562235900 P (32) 01.10.2015 (33) US
 (86) US2016054549 29.09.2016
 (87) WO2017059139 06.04.2017
 (73) Olema Pharmaceuticals, Inc.; 512 2nd Street, 4th Floor, San Francisco, CA 94107, US
 (72) MYLES, David, C. (US),
 KUSHNER, Peter, J. (US),
 HARMON, Cyrus, L. (US)
 (74) Jevgeņija GAINUTDINOVA, METIDA LAW FIRM, SIA; Miera iela 12-1, Rīga, LV-1001, LV
 (54) **TETRAHIDRO-1H-PIRIDO[3,4-b]INDOLA ANTI-ESTROGĒNU LĪDZEKĻI TETRAHYDRO-1H-PYRIDO[3,4-b]INDOLE ANTI-ESTROGENIC DRUGS**

(51) **C07K 16/28** (11) **3356411 T1**
 (21) 16777648.3 (22) 29.09.2016
 (45) 30.06.2021
 (31) 15188036 (32) 02.10.2015 (33) EP
 15188065 02.10.2015 EP
 (86) EP2016073192 29.09.2016
 (87) WO2017055404 06.04.2017
 (73) F. Hoffmann-La Roche AG; Grenzacherstrasse 124, 4070 Basel, CH
 (72) CODARRI-DEAK, Laura (CH),
 FERTIG, Georg (DE),
 FISCHER, Jens (DE),
 KLEIN, Christian (CH),
 LEVITSKI, Viktor (CH),
 LIFKE, Valeria (DE),
 PERRO, Mario (CH),
 REGULA, Joerg Thomas (DE),
 SCHLOTHAUER, Tilman (DE),
 SEEBER, Stefan (DE),
 UMAÑA, Pablo (CH),
 WUENSCHKE, Ildiko (DE),
 ZWICK, Adrian (DE)
 (74) Jevgeņija GAINUTDINOVA, METIDA, SIA; Miera iela 12-1, Rīga, LV-1001, LV
 (54) **PD1 UN TIM3 SPECIFISKAS BISPECIFISKAS ANTI-VIELAS**
BISPECIFIC ANTIBODIES SPECIFIC FOR PD1 AND TIM3

(51) **C12N 15/113** (11) **3356529 T1**
 (21) 16852695.2 (22) 30.09.2016
 (45) 25.08.2021
 (31) 201562235816 P (32) 01.10.2015 (33) US
 201662346304 P 06.06.2016 US
 201662383221 P 02.09.2016 US
 (86) US2016054729 30.09.2016
 (87) WO2017059223 06.04.2017
 (73) Arrowhead Pharmaceuticals, Inc.; 177 E. Colorado Boulevard, Suite 700, Pasadena, CA 91105, US
 (72) MELQUIST, Stacey (US),
 KANNER, Steven (US),
 ROZEMA, David, B. (US),
 LEWIS, David, L. (US),
 ALMEIDA, Lauren, J. (US),
 WAKEFIELD, Darren, H (US),
 TRUBETSKOY, Vladimir, S. (US),
 PEI, Tao (US),
 LI, Zhen (US),
 ALMEIDA, Aaron (US)
 (74) Jevgeņija GAINUTDINOVA, METIDA, SIA; Miera iela 12-1, Rīga, LV-1001, LV
 (54) **KOMPOZĪCIJAS UN PAŅĒMIENI LPA GĒNA EKSPRESIJAS NOMĀKŠANAI**
COMPOSITIONS AND METHODS FOR INHIBITING GENE EXPRESSION OF LPA

(51) **H04L 29/06** (11) **3364626 T1**
G07C 5/00
G07C 5/08
 (21) 18157374.2 (22) 11.08.2006
 (45) 07.07.2021
 (31) 707448 P (32) 11.08.2005 (33) US
 (73) WI-Tronix, LLC; 631 E. Boughton Rd., Suite 240, Bolingbrook, IL 60440-3455, US
 (72) JORDAN, Lawrence B. (US)
 (74) Jevgeņija GAINUTDINOVA, METIDA, SIA; Miera iela 12-1, Rīga, LV-1001, LV
 (54) **UNIVERSĀLA NOTIKUMU/DATU REĢISTRĒŠANAS SISTĒMA**
UNIVERSAL EVENT/DATA RECORDER SYSTEM

(51) **F23G 5/40** (11) **3365611 T1**
F24H 1/22
F28D 7/16
F28D 20/00
F28D 21/00
F24D 11/00
F24D 12/02
F24H 6/00
F24D 5/02
F24H 1/06
 (21) 15801207.0 (22) 23.10.2015
 (45) 09.06.2021
 (86) GB2015053193 23.10.2015
 (87) WO2017068313 27.04.2017
 (73) Inciner8 Ltd; Unit 2, Canning Road Industrial Estate, Canning Road, Southport, Merseyside PR9 7SN, GB
 (72) FERGUSON, Vincent (GB)
 (74) Jevgeņija GAINUTDINOVA, METIDA LAW FIRM, SIA; Miera iela 12-1, Rīga, LV-1001, LV
 (54) **MOBILĀ SADEDZINĀŠANAS IEKĀRTA AR GAISA UN ŪDENS SILDĪŠANU**
MOBILE INCINERATOR WITH AIR AND WATER HEATING

(51) **A61K 9/00** (11) **3381444 T1**
A61M 5/28
A61M 5/31
A61M 5/315
 (21) 18162017.0 (22) 25.01.2013
 (45) 19.05.2021
 (31) 12174860 (32) 03.07.2012 (33) EP
 12189649 23.10.2012 EP
 202012011016 U 16.11.2012 DE
 2012101677 16.11.2012 AU
 2012101678 16.11.2012 AU
 202012011260 U 23.11.2012 DE
 202012011259 U 23.11.2012 DE
 12195360 03.12.2012 EP
 202013000688 U 23.01.2013 DE
 2013100071 23.01.2013 AU
 2013100070 23.01.2013 AU
 (73) Novartis AG; Lichtstrasse 35, 4056 Basel, CH
 (72) SIGG, Juergen (CH),
 ROYER, Christophe (CH),
 BRYANT, Andrew Mark (CH),
 BUETTGEN, Heinrich Martin (CH),
 PICCI, Marie (CH)
 (74) Baiba KRAVALE, Patentu birojs "ALFA-PATENTS", SIA; Virānes iela 2, Rīga, LV-1073, LV
 (54) **ŠĻIRCE**
SYRINGE

(51) **C07D 403/12** (11) **3386511 T1**
C07D 401/14
C07D 413/14
A61K 31/506
C07D 403/10
C07D 237/20
C07D 405/12
C07D 417/12
C07D 417/14
C07D 471/10
C07D 487/10
A61K 31/501
A61K 31/517
 (21) 16874024.9 (22) 11.12.2016
 (45) 12.05.2021
 (31) 201562265652 P (32) 10.12.2015 (33) US
 (86) US2016066042 11.12.2016
 (87) WO2017100726 15.06.2017
 (73) PTC Therapeutics, Inc.; 100 Corporate Court, South Plainfield, NJ 07080, US

(72) BABU, Suresh (US), BHATTACHARYYA, Anuradha (US), HWANG, Seongwoo (US), JANI, Minakshi (US), MOON, Young-choon (US), SYDORENKO, Nadiya (US)	(54) IL-8 INHIBITORI LIETOŠANAI ĶĪMIJTERAPIJAS IZRAISĪTAS PERIFĒRĀS NEIROPĀTIJAS ĀRSTĒŠANĀ IL-8 INHIBITORS FOR USE IN THE TREATMENT OF CHEMOTHERAPY-INDUCED PERIPHERAL NEUROPATHY
(74) Agneta VEŽENKOVA, PĒTERSONA PATENTS - AAA LAW, SIA; Citadeles iela 12, Rīga, LV-1010, LV	
(54) METODES HANTINGTONA SLIMĪBAS ĀRSTĒŠANAI METHODS FOR TREATING HUNTINGTON'S DISEASE	(51) A63B 24/00 (11) 3402579 T1 H04M 1/725 A63B 21/005 A63B 21/22 A63B 22/06 A63B 71/06
(51) G10L 21/038 (11) 3389048 T1 G10L 19/025 G10L 19/20	(21) 17704522.6 (22) 11.01.2017 (45) 02.06.2021 (31) 201600466 (32) 11.01.2016 (33) GB (86) GB2017050062 11.01.2017 (87) WO2017122007 20.07.2017 (73) Wattbike IP Limited; Vermont House, Nottingham South & Wilford Industrial Estate, Ruddington Lane, Wilford, Nottingham NG11 7HQ, GB (72) BACANOVIC, Milan (AT) (74) Aleksandra FORTŪNA, FORAL Intelektuālā Tpašuma aģentūra, SIA; Kalēju iela 14-7, Rīga, LV-1050, LV
(21) 18150683.3 (22) 23.11.2010 (45) 05.05.2021 (31) 201010298711 (32) 29.09.2010 (33) CN (73) Crystal Clear Codec, LLC; 2323 S. Shepherd Dr. 14th Floor, Houston, TX 77019, US	(54) STACIONĀRS ERGOMETRISKS TRENAŽIERIS STATIONARY ERGOMETRIC EXERCISE DEVICE
(72) LIU, Zexin (CN), MIAO, Lei (CN), TALEB, Anisse (CN)	(51) A61K 38/00 (11) 3412302 T1 C07K 14/50 A61K 38/18 A61K 45/06 A61K 47/60 A61K 47/64
(74) Jevgeņija GAINUTDINOVA, METIDA, SIA; Miera iela 12-1, Rīga, LV-1001, LV	(21) 18177893.7 (22) 23.10.2015 (45) 12.05.2021 (31) 201462068523 P (32) 24.10.2014 (33) US 201462068514 P 24.10.2014 US 201462068526 P 24.10.2014 US 201462068534 P 24.10.2014 US 201462068296 P 24.10.2014 US 201562141337 P 01.04.2015 US 201562141383 P 01.04.2015 US (73) Bristol-Myers Squibb Company; Route 206 and Province Line Road, Princeton, NJ 08543, US (72) MORIN, Paul E. (US), COHEN, Daniel (US), MUKHERJEE, Ranjan (US), REILLY, Timothy P. (US), CHRISTIAN, Rose C. (US), LIPOVSEK, Dasa (US), CAMPHAUSEN, Ray (US), KRUPINSKI, John (US)
(54) AUGSTAS FREKVENCES SIGNĀLA KODĒŠANAS PAŅĒMIENS UN IERĪCE RUNAS UN AUDIO KODĒŠANAS JOSLAS PLATUMA PAPLAŠINĀŠANAI METHOD OF AND DEVICE FOR ENCODING A HIGH FREQUENCY SIGNAL RELATING TO BANDWIDTH EXPANSION IN SPEECH AND AUDIO CODING	(74) Agneta VEŽENKOVA, PĒTERSONA PATENTS - AAA LAW, SIA; Citadeles iela 12, Rīga, LV-1010, LV
(51) C07K 16/32 (11) 3401335 T1 C07K 16/06 C07K 1/18 A61K 39/395 A61P 35/00	(54) MODIFICĒTI FGF-21 POLIPEPTĪDI UN TO LIETOŠANAS VEIDI MODIFIED FGF-21 POLYPEPTIDES AND USES THEREOF
(21) 18157419.5 (22) 28.01.2009 (45) 30.06.2021 (31) 24825 P (32) 30.01.2008 (33) US (73) Genentech, Inc.; 1 DNA Way, South San Francisco, CA 94080, US (72) HARRIS, Reed J. (US), MOTCHNIK, Paul A. (US) (74) Vladimirs ANOHINS, Aģentūra TRIA ROBIT; Vīlandes iela 5-2, Rīga, LV-1010, LV	(51) A61K 31/165 (11) 3402474 T1 A61K 31/19 A61P 25/02
(54) KOMPOZĪCIJA AR HER2 DOMĒNU II SAISTOŠU ANTI-VIELU UN TĀS SKĀBĪE VARIANTI COMPOSITION COMPRISING ANTIBODY THAT BINDS TO DOMAIN II OF HER2 AND ACIDIC VARIANTS THEREOF	(21) 17701646.6 (22) 13.01.2017 (45) 21.07.2021 (31) 16151618 (32) 15.01.2016 (33) EP 16190871 27.09.2016 EP (86) EP2017050637 13.01.2017 (87) WO2017121838 20.07.2017 (73) Dompé farmaceutici S.p.A.; Via S. Martino Della Battaglia 12, 20122 Milano, IT (72) BRANDOLINI, Laura (IT), RUFFINI, Pier Adelchi (IT), ALLEGRETTI, Marcello (IT) (74) Agneta VEŽENKOVA, PĒTERSONA PATENTS - AAA LAW, SIA; Citadeles iela 12, Rīga, LV-1010, LV
(51) A61K 31/165 (11) 3402474 T1 A61K 31/19 A61P 25/02	(51) A01N 43/80 (11) 3419424 T1 C07D 261/04 A01P 7/04 A01P 7/02 A01P 3/00 A61K 9/00 A61K 47/00 A61K 31/422
(21) 17701646.6 (22) 13.01.2017 (45) 21.07.2021 (31) 16151618 (32) 15.01.2016 (33) EP 16190871 27.09.2016 EP (86) EP2017050637 13.01.2017 (87) WO2017121838 20.07.2017 (73) Dompé farmaceutici S.p.A.; Via S. Martino Della Battaglia 12, 20122 Milano, IT (72) BRANDOLINI, Laura (IT), RUFFINI, Pier Adelchi (IT), ALLEGRETTI, Marcello (IT) (74) Agneta VEŽENKOVA, PĒTERSONA PATENTS - AAA LAW, SIA; Citadeles iela 12, Rīga, LV-1010, LV	(21) 17709300.2 (22) 24.02.2017 (45) 28.04.2021

(31) 201662299333 P	(32) 24.02.2016	(33) US	(72) TRIBBLE, Nicholas (GB), LAWRANCE, William (GB), BAGG, Eleanor (GB)
201662379348 P	25.08.2016	US	(74) Agneta VEŽENKOVA, PĒTERSONA PATENTS - AAA LAW, SIA; Citadeles iela 12, Rīga, LV-1010, LV
(86) US2017019239	24.02.2017		(54) T ŠŪNU RECEPTORI T CELL RECEPTORS
(87) WO2017147352	31.08.2017		
(73) Boehringer Ingelheim Animal Health USA Inc.; 3239 Satellite Boulevard, Bldg. 500, Duluth, GA 30096, US			
(72) LE HIR DE FALLOIS, Loic, Patrick (US), MENG, Charles, Q. (US), CADY, Susan, Mancini (US), CHEIFETZ, Peter (US), GALESKA, Izabela (US)			
(74) Voldemārs OSMANS, Aģentūra TRIA ROBIT; Vīlandes iela 5-2, Rīga, LV-1010, LV			
(54) ILGSTOŠAS IEDARBĪBAS INJICĒJAMAS KOMPOZĪCI- JAS AR PRETPARAZĪTU IZOKSAZOLĪNA SAVIENOJU- MIEM UN TO LIETOŠANA LONG-ACTING INJECTABLE FORMULATIONS COM- PRISING ANTIPARASITIC ISOXAZOLINE COMPOUNDS AND USE THEREOF			
(51) C07D 401/14	(11) 3426243 T1		(51) A23L 3/10
C07D 405/14			(11) 3442353 T1
C07D 401/12			A23L 13/60
C07D 405/12			A23L 2/66
C07D 413/12			A23L 23/00
C07D 491/056			(21) 17727471.9
A61P 35/00	(22) 08.03.2017		(45) 11.08.2021
(21) 17764026.5			(22) 16.04.2017
(45) 19.05.2021			(31) 102016107075
(31) 201662305930 P	(32) 09.03.2016	(33) US	(32) 16.04.2016
(86) US2017021420	08.03.2017		(33) DE
(87) WO2017156165	14.09.2017		(86) DE2017000103
(73) Raze Therapeutics, Inc.; 4 Tremont St., Charlestown MA 02129, US			16.04.2017
(72) MAINOLFI, Nello (US)			(87) WO2017177998
(74) Valters GENCS, GENCS VALTERS LAW FIRM, SIA; Republikas laukums 3-123, Rīga, LV-1010, LV			19.10.2017
(54) 3-FOSFOGLICERĀTA DEHIDROGENĀZES INHIBITORI UN TO LIETOŠANA 3-PHOSPHOGLYCERATE DEHYDROGENASE INHIBI- TORS AND USES THEREOF			(73) Klassen, Peter; Kirchstraße 9, 54441 Temmels, DE
			(72) KLASSEN, Philipp (DE), KIMMEL, Stefan (DE), KLASSEN, Peter (DE)
			(74) Jevgeņija GAINUTDINOVA, METIDA, SIA; Miera iela 12-1, Rīga, LV-1001, LV
			(54) PROTEĪNA DZĒRIENS UN TĀ RAŽOŠANAS PAŅĒMIENS PROTEIN DRINK AND METHOD FOR PRODUCING SAME
(51) C07D 495/04	(11) 3442980 T1		(51) C07D 495/04
A61K 31/519			(11) 3442980 T1
A61K 31/437			A61K 31/519
C07D 471/04			A61K 31/437
A61K 31/4985			C07D 471/04
A61P 35/00			A61K 31/4985
C07D 487/04			A61P 35/00
(21) 17719687.0	(22) 18.04.2017		C07D 487/04
(45) 09.06.2021			(21) 17719687.0
(31) 201606631	(32) 15.04.2016	(33) GB	(45) 09.06.2021
201619277	14.11.2016		(31) 201606631
(86) GB2017051076	18.04.2017		201619277
(87) WO2017178844	19.10.2017		(86) GB2017051076
(73) Cancer Research Technology Limited; Angel Building, 407 St. John Street, London, Greater London EC1V 4AD, GB			18.04.2017
(72) JORDAN, Allan (GB), NEWTON, Rebecca (GB), WASZKOWYCZ, Bohdan (GB), PAOLETTA, Silvia (GB), HYND, George (GB), SUTTON, Jonathan Mark (GB), FORDYCE, Euan Alexander Fraser (GB)			(87) WO2017178844
(74) Jevgeņija GAINUTDINOVA, METIDA, SIA; Miera iela 12-1, Rīga, LV-1001, LV			(73) Cancer Research Technology Limited; Angel Building, 407 St. John Street, London, Greater London EC1V 4AD, GB
(54) HĒTEROCIKLISKI SAVIENOJUMI KĀ RET KINĀZES INHIBITORI HETEROCYCLIC COMPOUNDS AS RET KINASE IN- HIBITORS			(72) JORDAN, Allan (GB), NEWTON, Rebecca (GB), WASZKOWYCZ, Bohdan (GB), PAOLETTA, Silvia (GB), HYND, George (GB), SUTTON, Jonathan Mark (GB), FORDYCE, Euan Alexander Fraser (GB)
			(74) Jevgeņija GAINUTDINOVA, METIDA, SIA; Miera iela 12-1, Rīga, LV-1001, LV
			(54) HĒTEROCIKLISKI SAVIENOJUMI KĀ RET KINĀZES INHIBITORI HETEROCYCLIC COMPOUNDS AS RET KINASE IN- HIBITORS
(51) C07K 14/725	(11) 3440106 T1		(51) C07D 401/12
C07K 14/47			(11) 3448846 T1
(21) 17723016.6	(22) 10.04.2017		A61K 31/4439
(45) 01.09.2021			A61P 35/00
(31) 201606177	(32) 08.04.2016	(33) GB	A61P 37/00
(86) EP2017058580	10.04.2017		A61P 9/00
(87) WO2017174824	12.10.2017		A61P 27/00
(73) Adaptimmune Limited; 60 Jubilee Avenue, Milton Park, Abingdon, Oxfordshire OX14 4RX, GB			(21) 17718558.4
			(45) 26.05.2021
			(31) 16167652
			(32) 29.04.2016
			(33) EP
			(86) EP2017059744
			25.04.2017
			(87) WO2017186689
			02.11.2017

- (73) Bayer Pharma Aktiengesellschaft; Müllerstrasse 178, 13353 Berlin, DE
 (72) THALER, Tobias (DE),
 PLATZEK, Johannes (DE),
 GUIMOND, Nicolas (DE)
 (74) Jevgeņija GAINUTDINOVA, METIDA LAW FIRM, SIA; Miera iela 12-1, Rīga, LV-1001, LV
 (54) **INDAZOLU SINTĒZE**
SYNTHESIS OF INDAZOLES

- (51) **E03F 3/04** (11) **3452667 T1**
 (21) 17720789.1 (22) 02.05.2017
 (45) 30.06.2021
 (31) 102016108354 (32) 04.05.2016 (33) DE
 (86) EP2017060405 02.05.2017
 (87) WO2017191127 09.11.2017
 (73) Aco Severin Ahlmann GmbH&Co Kommanditgesellschaft; Am Ahlmannkai, 24782 Büdelsdorf, DE
 (72) MEIER, Stephan (DE),
 AHLMANN, Hans-Julius (DE)
 (74) Jevgeņija GAINUTDINOVA, METIDA LAW FIRM, SIA; Miera iela 12-1, Rīga, LV-1001, LV
 (54) **NOTEKCAURULE VIRSMAS DRENĀŽAI AR GALA SIENU**
GUTTER FOR SURFACE DRAINAGE WITH AN END WALL

- (51) **C07K 16/18** (11) **3453723 T1**
A61K 39/395
A61P 29/00
 (21) 18201823.4 (22) 30.01.2013
 (45) 11.08.2021
 (31) 201261592837 P (32) 31.01.2012 (33) US
 201261644038 P 08.05.2012 US
 201261692925 P 24.08.2012 US
 (73) Regeneron Pharmaceuticals, Inc.; 777 Old Saw Mill River Road, Tarrytown, NY 10591, US
 (72) MACDONALD, Lynn (US),
 GAO, Min (US),
 MORRA, Marc R (US),
 ALESSANDRI-HABER, Nicole M (US),
 LaCROIX-FRALISH, Michael L (US)
 (74) Jevgeņija GAINUTDINOVA, METIDA, SIA; Miera iela 12-1, Rīga, LV-1001, LV
 (54) **ANTI-ASIC1 ANTIVIELAS UN TO IZMANTOŠANA**
ANTI-ASIC1 ANTIBODIES AND USES THEREOF

- (51) **A61K 31/573** (11) **3456330 T1**
C07J 5/00
A61P 35/00
A61P 5/46
A61P 35/04
A61P 43/00
 (21) 18198653.0 (22) 07.10.2015
 (45) 19.05.2021
 (31) 14188063 (32) 08.10.2014 (33) EP
 (73) Cosmo Technologies Ltd; Riverside II, Sir John Rogerson's Quay, Dublin 2, IE
 (72) GERLONI, Mara (US)
 (74) Jevgeņija GAINUTDINOVA, METIDA LAW FIRM, SIA; Miera iela 12-1, Rīga, LV-1001, LV
 (54) **KORTEKSOLONA 17 ALFA-VALERĀTS IZMANTOŠANAI**
AUDZĒJU ĀRSTĒŠANĀ
CORTEXOLONE 17ALPHA-VALERATE FOR USE IN THE TREATMENT OF TUMOURS

- (51) **C07C 235/20** (11) **3457851 T1**
C07C 59/70
A61K 31/19
A61P 25/28
 (21) 17800190.5 (22) 18.05.2017
 (45) 23.06.2021
 (31) 201662338178 P (32) 18.05.2016 (33) US
 (86) US2017033388 18.05.2017
 (87) WO2017201320 23.11.2017
 (73) Oregon Health & Science University; Office of Technology Transfer and Business Development, 0690 SW Bancroft Street, Portland, OR 97239, US
 (72) SCANLAN, Thomas (US),
 DEVEREAUX, Jordan (US),
 PLACZEK, Andrew (US),
 BANERJI, Tapasree (US),
 FERRARA, Skylar (US),
 MEINIG, James Matthew (US),
 BANERJI, Tania (US)
 (74) Aija LĀCE, PĒTERSONA PATENTS - AAA LAW, SIA; Citadeles iela 12, Rīga, LV-1010, LV
 (54) **SOBETIROMA ATVASINĀJUMI**
DERIVATIVES OF SOBETIROME

- (51) **A61K 38/17** (11) **3473263 T1**
A61K 39/395
A61P 35/00
A61P 31/00
 (21) 18208378.2 (22) 08.01.2016
 (45) 02.06.2021
 (31) 201500374 (32) 09.01.2015 (33) GB
 (73) Immuteq S.A.S.; Parc Club Orsay, 2 Rue Jean Rostand, 91400 Orsay, FR
 (72) TRIEBEL, Frédéric (FR),
 BRIGNONE, Chrystelle (FR)
 (74) Aleksandra FORTŪNA, FORAL Intelektuālā Īpašuma aģentūra, SIA; Kalēju iela 14-7, Rīga, LV-1050, LV
 (54) **KOMBINĒTI PREPARĀTI VĒŽA ĀRSTĒŠANAI**
COMBINED PREPARATIONS FOR THE TREATMENT OF CANCER

- (51) **B05C 5/02** (11) **3476496 T1**
 (21) 18200670.0 (22) 16.10.2018
 (45) 23.06.2021
 (31) 2017205578 (32) 24.10.2017 (33) JP
 (73) HIRANO TECSEED Co., Ltd.; 101-1, Oaza Kawai, Kawai-cho, Kitakatsuragi-gun, Nara 636-0051, JP
 (72) YAMANE, Takaaki (JP),
 MURATA, Mitutaka (JP)
 (74) Svetlana MAKEJEVA, SIA "Intelektuālā Īpašuma juridiskā firma LATISS"; Stabu iela 44-21, Rīga, LV-1011, LV
 (54) **PĀRKLĀŠANAS APARĀTS**
COATING APPARATUS

- (51) **A23B 7/152** (11) **3481208 T1**
A23L 3/3445
B65D 81/20
B65D 85/34
 (21) 18706211.2 (22) 05.02.2018
 (45) 02.06.2021
 (31) 102017105725 (32) 16.03.2017 (33) DE
 (86) EP2018052831 05.02.2018
 (87) WO2018166713 20.09.2018
 (73) Einkenkel / Wirth Gbr; Zörbiger Str. 5, 06188 Landsberg, DE
 (72) DE BORTOLI, Valdir (BR)
 (74) Vladimirs ANOHINS, Aģentūra TRIA ROBIT; Vīlandes iela 5-2, Rīga, LV-1010, LV

(54) **NOGATAVINĀŠANAS KAMERA UN AUGĻU NOGATAVINĀŠANAS PAŅĒMIENS**
RIPENING CHAMBER AND METHOD FOR RIPENING FRUIT

(51) **C07D 403/12** (11) **3484875 T1**
A61K 31/4184
A61P 35/00
(21) 17740885.3 (22) 10.07.2017
(45) 07.04.2021
(31) 201662362208 P (32) 14.07.2016 (33) US
(86) US2017041388 10.07.2017
(87) WO2018013486 18.01.2018
(73) Eli Lilly and Company; Lilly Corporate Center, Indianapolis, IN 46285, US
(72) BASTIAN, Jolie Anne (US),
CLAYTON, Joshua Ryan (US),
COATES, David Andrew (US),
SALL, Daniel Jon (US),
WOODS, Timothy Andrew (US)
(74) Jevgeņija GAINUTDINOVA, METIDA, SIA; Miera iela 12-1, Rīga, LV-1001, LV
(54) **PIRAZOLILAMINOBENZIMĪDAZOLA ATVASINĀJUMI KĀ JAK INHIBITORI**
PYRAZOLYLAMINOBENZIMIDAZOLE DERIVATIVES AS JAK INHIBITORS

(51) **C07D 498/18** (11) **3486248 T1**
C07D 498/16
A61P 35/00
(21) 18213678.8 (22) 26.09.2013
(45) 07.04.2021
(31) 201261705731 P (32) 26.09.2012 (33) US
(73) ImmunoGen, Inc.; 830 Winter Street, Waltham, MA 02451, US
(72) WIDDISON, Wayne C (US),
ZHAO, Robert Yongxin (US)
(74) Agneta VEŽENKOVA, PĒTERSONA PATENTS - AAA LAW, SIA; Citadeles iela 12, Rīga, LV-1010, LV
(54) **UZLABOTI MAITANSINOLA ACILĒŠANAS PAŅĒMIENI**
IMPROVED METHODS FOR THE ACYLATION OF MAYTANSINOL

(51) **E21B 33/03** (11) **3488072 T1**
E21B 43/013
(21) 17743020.4 (22) 24.07.2017
(45) 30.06.2021
(31) 20161220 (32) 22.07.2016 (33) NO
(86) EP2017068609 24.07.2017
(87) WO2018015569 25.01.2018
(73) Kværner AS; Postboks 74, 1325 Lysaker, NO
(72) STUEDAL, Odd Inge (NO),
BUDAL, Arne (NO)
(74) Jevgeņija GAINUTDINOVA, METIDA, SIA; Miera iela 12-1, Rīga, LV-1001, LV
(54) **BĒZAPKALPES UN ATTĀLINĀTI DARBINĀMAS RAŽOTNES IEKĀRTOJUMS**
AN ARRANGEMENT OF AN UNMANNED AND REMOTELY OPERATED PRODUCTION FACILITY

(51) **C09D 5/00** (11) **3495431 T1**
(21) 17206346.3 (22) 11.12.2017
(45) 21.07.2021
(73) SFS Intec Holding AG; Rosenbergsaustasse 8, 9435 Heerbrugg, CH
(72) ANDERSAG, Markus (CH),
SCHULER, Oliver (AT)

(74) Artis KROMANIS, PĒTERSONA PATENTS - AAA LAW, SIA; Citadeles iela 12, Rīga, LV-1010, LV
(54) **PĀRKLĀJUMA VIELA SKRŪVĒM**
COATING AGENT FOR SCREWS

(51) **A61K 38/17** (11) **3501549 T1**
A61K 38/45
A61K 45/06
A61K 9/00
A61K 48/00
A61K 31/7088
C07K 14/71
C07K 16/08
C07K 16/22
C12N 9/12
C12N 15/86
A61P 27/02
A61P 27/10
A61K 39/00
(21) 18198081.4 (22) 07.05.2013
(45) 23.06.2021
(31) 201261647461 P (32) 15.05.2012 (33) US
201261670535 P 11.07.2012 US
201261678555 P 01.08.2012 US
201261691660 P 21.08.2012 US
201361775440 P 08.03.2013 US
(73) Avalanche Australia Pty Ltd.; c/o MPR Group Pty Ltd., Floor 19, Building HWT Tower, 40 City Road, Southbank, VIC 3006, AU
(72) CONSTABLE, Ian J. (AU),
RAKOCZY, Elizabeth P. (AU),
LAI, Chooi-may (AU),
CHALBERG, Thomas W., Jr. (US)
(74) Jevgeņija GAINUTDINOVA, METIDA, SIA; Miera iela 12-1, Rīga, LV-1001, LV
(54) **AMD ĀRSTĒŠANA, IZMANTOJOT AAV SFLT-1**
TREATMENT OF AMD USING AAV SFLT-1

(51) **C07D 487/04** (11) **3507291 T1**
C07D 471/04
A61K 31/4985
A61P 25/28
(21) 17768311.7 (22) 01.09.2017
(45) 26.05.2021
(31) 201662382942 P (32) 02.09.2016 (33) US
201662423445 P 17.11.2016 US
201762468598 P 08.03.2017 US
201762482486 P 06.04.2017 US
(86) US2017049834 01.09.2017
(87) WO2018045276 08.03.2018
(73) Cycleron Therapeutics, Inc.; 245 First Street, Riverview II, 18th Floor, Cambridge, MA 02142, US
(72) RENNIE, Glen, Robert (US),
IYENGAR, Rajesh, R. (US),
LEE, Thomas, Wai-Ho (US),
NAKAI, Takashi (US),
MERMERIAN, Ara (US),
JIA, Lei (US),
IM, G-Yoon, Jamie (US),
RENHOWER, Paul, Allan (US),
JUNG, Joon (US),
GERMANO, Peter (US),
IYER, Karthik (US),
BARDEN, Timothy, Claude (US),
TANG, Kim (US)
(74) Svetlana MAKEJEVA, SIA "Intelektuālā īpašuma juridiskā firma LATISS"; Stabu iela 44-21, Rīga, LV-1011, LV
(54) **KONDENSĒTI BICIKLISKI SGC STIMULATORI**
FUSED BICYCLIC SGC STIMULATORS

(51) **A24F 47/00** (11) **3508083 T1**
A61M 15/06
A61M 15/00
A61M 11/00
A61M 16/00
A61M 11/04
(21) 19158510.8 (22) 23.08.2011
(45) 14.07.2021
(31) 40213610 P (32) 24.08.2010 (33) US
(73) JT International S.A.; 8, rue Kazem Radjavi, 1202 Geneva, CH
(72) ALELOV, Eli (US)
(74) Jevgeņija GAINUTDINOVA, METIDA, SIA; Miera iela 12-1, Rīga, LV-1001, LV
(54) **INHALĀCIJAS IERĪCE AR VIELAS LIETOŠANAS KONTROLES FUNKCIJU**
INHALATION DEVICE INCLUDING SUBSTANCE USAGE CONTROLS

(51) **C07K 16/18** (11) **3514173 T1**
A61K 39/00
(21) 19156509.2 (22) 06.04.2010
(45) 23.06.2021
(31) 16841109 P (32) 10.04.2009 (33) US
(73) ELI LILLY AND CO.; Lilly Corporate Center, Indianapolis, IN 46285, US
(72) CHEDID, Marcio (US),
DARLING, Ryan James (US),
GALVIN, Rachelle Jeanette (US),
SWANSON, Barbara Anne (US)
(74) Vladimirs ANOHINS, Aģentūra TRIA ROBIT; Vīlandes iela 5-2, Rīga, LV-1010, LV
(54) **DKK-1 ANTIVIELAS**
DKK-1 ANTIBODIES

(51) **C07D 231/56** (11) **3515894 T1**
A61K 31/416
A61K 31/454
A61P 19/04
A61P 19/00
A61P 21/00
A61P 43/00
C07D 403/12
C07D 405/12
A61P 19/02
C07D 401/12
(21) 17784404.0 (22) 21.09.2017
(45) 07.04.2021
(31) 201662398869 P (32) 23.09.2016 (33) US
(86) IB2017055735 21.09.2017
(87) WO2018055550 29.03.2018
(73) Novartis AG; Lichtstrasse 35, 4056 Basel, CH
(72) BURSULAYA, Badry (US),
FISCH, Andreas (CH),
LAJINESS, James Paul (US),
MACHAUER, Rainer (CH),
MALEKAR, Swapnil (US),
PETRASSI, Hank Michael James (US),
RAMAZANI, Farshad (CH),
REMOND, Anne-Catherine (CH),
ULLRICH, Thomas (CH),
USSELMANN, Peggy (CH),
VANGREVELINGHE, Eric (CH)
(74) Baiba KRAVALE, Patentu birojs "ALFA-PATENTS", SIA; Virānes iela 2, Rīga, LV-1073, LV
(54) **INDAZOLA SAVIENOJUMI IZMANTOŠANAI CĪPSLU UN/VAI SAIŠU BOJĀJUMIEM**
INDAZOLE COMPOUNDS FOR USE IN TENDON AND/OR LIGAMENT INJURIES

(51) **C12N 9/12** (11) **3516052 T1**
A61K 38/00
(21) 17780349.1 (22) 26.09.2017
(45) 26.05.2021
(31) 16306232 (32) 26.09.2016 (33) EP
(86) EP2017074387 26.09.2017
(87) WO2018055206 29.03.2018
(73) Université de Strasbourg; 4, rue Blaise Pascal, 67000 Strasbourg, FR
Centre National de la Recherche Scientifique; 3, rue Michel-Ange, 75016 Paris, FR
Institut National de la Santé et de la Recherche Médicale; 101, rue de Tolbiac, 75013 Paris, FR
(72) MOINE, Hervé (FR),
TABET, Ricardos (US)
(74) Aija LĀCE, PĒTERSONA PATENTS - AAA LAW, SIA; Citadeles iela 12, Rīga, LV-1010, LV
(54) **REKOMBINANTS DGKK ĢĒNS TRAUŠLĀS X HROMOSOMAS SINDROMA ĢĒNU TERAPIJAI**
RECOMBINANT DGKK GENE FOR FRAGILE X SYNDROME GENE THERAPY

(51) **G09F 3/20** (11) **3528235 T1**
(21) 19157222.1 (22) 14.02.2019
(45) 28.04.2021
(31) 102018103755 (32) 20.02.2018 (33) DE
(73) Lidl Stiftung & Co. KG; Stiftsbergstr. 1, 74172 Neckarsulm, DE
(72) SCHEIDTMANN, Philipp (DE),
WITSCH, Rouven (DE)
(74) Artis KROMANIS, PĒTERSONA PATENTS - AAA LAW, SIA; Citadeles iela 12, Rīga, LV-1010, LV
(54) **ADAPTERA IERĪCE UN METODE INFORMĀCIJAS NESĒJA PIESTIPRINĀŠANAI PIE ATBALSTA SLIEDES, KAS APRĪKOTA AR DIVĀM STIPRINĀŠANAS IERĪCĒM**
ADAPTER DEVICE AND METHOD FOR FIXING AN INFORMATION CARRIER TO A SUPPORTING RAIL PROVIDED WITH TWO HOLDING DEVICES

(51) **C07K 14/47** (11) **3529262 T1**
(21) 17797066.2 (22) 20.10.2017
(45) 21.07.2021
(31) 16306381 (32) 21.10.2016 (33) EP
17305988 24.07.2017 EP
(86) EP2017076911 20.10.2017
(87) WO2018073440 26.04.2018
(73) INSERM - Institut National de la Santé et de la Recherche Médicale; 101, rue de Tolbiac, 75013 Paris, FR
Université de Nantes; 1 quai de Tourville, 44000 Nantes, FR
OSE Immunotherapeutics; 22 Boulevard Benoni Goullin, 44200 Nantes, FR
(72) CHIFFOLEAU, Elise (FR),
TEPPAZ, Géraldine (FR),
POIRIER, Nicolas (FR),
VANHOVE, Bernard (FR),
GAUTTIER, Vanessa (FR)
(74) Jevgeņija GAINUTDINOVA, METIDA, SIA; Miera iela 12-1, Rīga, LV-1001, LV
(54) **T ŠŪNU REAKCIJAS VEICINĀŠANAS PAŅĒMIENI**
METHODS FOR PROMOTING T CELLS RESPONSE

(51) **B25B 31/00** (11) **3536459 T1**
E04D 15/04
B25B 21/00
(21) 18160413.3 (22) 07.03.2018
(45) 05.05.2021

- (73) EJOT Baubefestigungen GmbH; In der Stockwiese 35, 57334 Bad Laasphe, DE
 (72) KLOS, Thorsten (DE),
 KNEBEL, Ulrich (DE),
 SCHÄFER, Wolfgang (DE)
 (74) Baiba KRAVALE, Patentu birojs "ALFA-PATENTS", SIA; Virānes iela 2, Rīga, LV-1073, LV
 (54) **MONTĀŽAS IERĪCE**
MOUNTING DEVICE

- (51) **F03D 9/34** (11) **3538821 T1**
F24S 10/95
F24S 10/00
F24S 20/69
H02S 10/12
H02S 20/25
H02S 20/26
H02S 40/44
F03D 9/00
 (21) 16795316.5 (22) 11.11.2016
 (45) 19.05.2021
 (86) EP2016077486 11.11.2016
 (87) WO2018086708 17.05.2018
 (73) Logic Swiss AG; Seestrasse 61, 6052 Hergiswil, CH
 (72) SCHWERTNER, Heiko (CH),
 MAGGI, Romeo (CH)
 (74) Aleksandra FORTŪNA, FORAL Intelektuālā īpašuma aģentūra, SIA; Kalēju iela 14-7, Rīga, LV-1050, LV
 (54) **MODULĀRA FLĪZE**
A MODULAR TILE

- (51) **B61J 3/02** (11) **3544876 T1**
B61L 17/00
 (21) 17829668.7 (22) 27.12.2017
 (45) 26.05.2021
 (31) 102017201266 (32) 26.01.2017 (33) DE
 (86) EP2017084624 27.12.2017
 (87) WO2018137878 02.08.2018
 (73) Siemens Mobility GmbH; Otto-Hahn-Ring 6, 81739 München, DE
 (72) DIERKES, Gerhard (DE),
 FISCHER, Andreas (DE),
 HAHN, Stefan (DE),
 HUSTER, Mario (DE),
 KUEHS, Peter (DE)
 (74) Vladimirs ANOHINS, Aģentūra TRIA ROBIT; Vīlandes iela 5-2, Rīga, LV-1010, LV
 (54) **PAŅĒMIENS ŠKIROTAVAS NOBRAUCIENU KALNIŅA IEKĀRTAS DĀRBINĀŠANAI UN ŠĀDAS IEKĀRTAS VADĪBAS IERĪCE**
METHOD FOR OPERATING A HUMP-SHUNTING SYSTEM AND CONTROLLER FOR SUCH A SYSTEM

- (51) **A61K 38/04** (11) **3545965 T1**
C07K 7/00
C07K 7/06
C07K 7/08
A61P 35/00
 (21) 19170191.1 (22) 16.12.2015
 (45) 21.07.2021
 (31) 201423016 (32) 23.12.2014 (33) GB
 201462096165 P 23.12.2014 US
 201501017 21.01.2015 GB
 (73) immatics Biotechnologies GmbH; Paul-Ehrlich-Straße 15, 72076 Tübingen, DE
 (72) WEINSCHENK, Toni (DE),
 MAHR, Andrea (DE),
 FRITSCHKE, Jens (DE),

- MÜLLER, Phillip (DE),
 WIEBE, Anita (DE),
 MISSEL, Sarah (DE)
 (74) Baiba KRAVALE, Patentu birojs "ALFA-PATENTS", SIA; Virānes iela 2, Rīga, LV-1073, LV
 (54) **JAUNI PEPTĪDI UN PEPTĪDU KOMBINĀCIJA IZMANTOŠANAI HEPATOCELULĀRĀS KARCINOMAS (HCK) UN CITU VĒŽA VEIDU IMŪNTERAPIJĀ**
NOVEL PEPTIDES AND COMBINATION OF PEPTIDES FOR USE IN IMMUNOTHERAPY AGAINST HEPATOCELLULAR CARCINOMA (HCC) AND OTHER CANCERS

- (51) **A61K 38/00** (11) **3551209 T1**
A61K 38/28
C07K 14/435
C07K 14/62
C07K 19/00
 (21) 17878116.7 (22) 08.12.2017
 (45) 30.06.2021
 (31) 201662432268 P (32) 09.12.2016 (33) US
 201762514427 P 02.06.2017 US
 201762514449 P 02.06.2017 US
 201762514460 P 02.06.2017 US
 (86) US2017065456 08.12.2017
 (87) WO2018107117 14.06.2018
 (73) Akston Biosciences Corporation; 100 Cummings Center, Beverly, Massachusetts 01915, US
 (72) LANCASTER, Thomas M. (US),
 ZION, Todd C. (US),
 SATHIYASEELAN, Thillainayagam (US),
 MURIKIPUDI, Sylaja (US)
 (74) Agneta VEŽENKOVA, PĒTERSONA PATENTS - AAA LAW, SIA; Citadeles iela 12, Rīga, LV-1010, LV
 (54) **INSULĪNA-FC SAPLUDINĀTI PROTEĪNI UN IZMANTOŠANAS PAŅĒMIENI**
INSULIN-FC FUSIONS AND METHODS OF USE

- (51) **E01F 13/06** (11) **3556940 T1**
 (21) 19460020.1 (22) 16.04.2019
 (45) 09.06.2021
 (31) 42529018 (32) 20.04.2018 (33) PL
 (73) Bombardier Transportation (ZWUS) Polska SP. Z O.O.; Modelarska 12, 40-142 Katowice, PL
 (72) SIEDLACZEK, Przemyslaw (PL),
 RADWANSKI, Wojciech (PL),
 BIALAS, Andrzej (PL),
 PELKA, Aleksander (PL)
 (74) Juozas LAPINIENIS, UAB "MSP Europe"; Elizabetes iela 41/43, a/b 30, Rīga, LV-1010, LV
 (54) **ATSPERES ELEMENTU SPRIEĢOJUMA PASTĀVĪGAS REGULĒŠANAS METODE IZMANTOŠANAI ZEM DINAMISKĀS SLODZES**
METHOD OF PERMANENT ADJUSTMENT OF SPRING ELEMENTS TENSION FOR USE UNDER DYNAMIC LOAD

- (51) **A61K 38/36** (11) **3558381 T1**
A61K 31/198
A61P 41/00
A61P 7/04
A61K 9/00
A61K 47/18
A61K 47/26
 (21) 17837979.8 (22) 22.12.2017
 (45) 07.04.2021
 (31) 1663181 (32) 22.12.2016 (33) FR
 (86) FR2017053839 22.12.2017
 (87) WO2018115800 28.06.2018

(73) Laboratoire Français du Fractionnement et des Biotechnologies; ZA de Courtaboeuf, 3, avenue des Tropiques, 91940 Les Ulis, FR	(31) 20162063	(32) 27.12.2016	(33) NO
(72) DEBRAIZE, Clémence (FR)	(86) EP2017083513	19.12.2017	
(74) Jevgenija GAINUTDINOVA, METIDA, SIA; Miera iela 12-1, Rīga, LV-1001, LV	(87) WO2018122037	05.07.2018	
(54) CILVĒKA FIBRINOĢĒNA ŠĶIDRA KOMPOZĪCIJA LIQUID HUMAN FIBRINOGEN COMPOSITION	(73) PASSER AS; Bjellandveien 24, 3172 Vear, NO		
	(72) THORESEN, Øyvind (NO)		
	(74) Svetlana MAKEJEVA, SIA "Intelektuālā īpašuma juridiskā firma LATISS"; Stabu iela 44-21, Rīga, LV-1011, LV		
	(54) SISTĒMA UN METODE MANIPULĒŠANAI, GLABĀŠANAI UN TRANSPORTĒŠANAI A SYSTEM AND A METHOD FOR HANDLING, STORING AND TRANSPORTATION		
(51) C07D 405/14	(11) 3558981 T1		
C07D 413/14			
C07D 405/06			
C07D 409/14			
C07D 417/14			
C07D 451/02			
A61P 35/00			
A61K 31/4709			
A61K 31/4035			
A61K 31/4155			
(21) 17832250.9	(22) 21.12.2017		
(45) 26.05.2021			
(31) 20166024	(32) 22.12.2016	(33) FI	
(86) FI2017050926	21.12.2017		
(87) WO2018115591	28.06.2018		
(73) Orion Corporation; Orionintie 1, 02200 Espoo, FI			
(72) DIN BELLE, David (FI), MÄKELÄ, Mikko (FI), PASSINIEMI, Mikko (FI), PIETIKÄINEN, Pekka (FI), RUMMAKKO, Petteri (FI), TIAINEN, Eija (FI), VAISMAA, Matti (FI), WOHLFAHRT, Gerd (FI)			
(74) Jevgenija GAINUTDINOVA, METIDA, SIA; Miera iela 12-1, Rīga, LV-1001, LV			
(54) PIRĀNA ATVASINĀJUMI KĀ CYP11A1 (CITOHROMA P450 MONOOKSIGENĀZES 11A1) INHIBITORI PYRAN DERIVATIVES AS CYP11A1 (CYTOCHROME P450 MONOOXYGENASE 11A1) INHIBITORS			
(51) C07K 14/195	(11) 3559022 T1		
C12N 15/70			
C12N 15/74			
C07K 14/52			
C07K 14/24			
A61P 35/00			
(21) 17837961.6	(22) 20.12.2017		
(45) 30.06.2021			
(31) 16205439	(32) 20.12.2016	(33) EP	
(86) EP2017083853	20.12.2017		
(87) WO2018115140	28.06.2018		
(73) Universität Basel; Petersgraben 35, 4001 Basel, CH			
(72) ITTIG, Simon (CH), AMSTUTZ, Marliese (CH), KASPER, Christoph (CH)			
(74) Jevgenija GAINUTDINOVA, METIDA, SIA; Miera iela 12-1, Rīga, LV-1001, LV			
(54) UZ BAKTĒRIJĀM AR NOVĀJINĀTU VIRULENCI BALS- TĪTA PROTEĪNA IEVADE VIRULENCE ATTENUATED BACTERIA BASED PROTEIN DELIVERY			
(51) E21B 19/22	(11) 3563024 T1		
B65H 49/28			
F16L 1/20			
(21) 17835835.4	(22) 19.12.2017		
(45) 03.02.2021			
(51) A61K 36/53	(11) 3568146 T1		
A61K 9/00			
A61K 8/00			
A61P 17/14			
(21) 18702926.9	(22) 11.01.2018		
(45) 07.04.2021			
(31) 201700003045	(32) 12.01.2017	(33) IT	
(86) EP2018050656	11.01.2018		
(87) WO2018130613	19.07.2018		
(73) Giuliani S.p.A.; Via Palagi, 2, 20129 Milano, IT			
(72) GIULIANI, Giammaria (CH), BENEDUSI, Anna (IT), MARZANI, Barbara (IT)			
(74) Agneta VEŽENKOVA, PĒTERSONA PATENTS - AAA LAW, SIA; Citadeles iela 12, Rīga, LV-1010, LV			
(54) AUGU EKSTRAKTS, LAI NOVĒRSTU UN ĀRSTĒTU MATU ZUDUMU VEGETABLE EXTRACT TO PREVENT AND TREAT HAIR LOSS			
(51) G06F 9/30	(11) 3571578 T1		
(21) 17797326.0	(22) 09.11.2017		
(45) 25.08.2021			
(31) 201715409614	(32) 19.01.2017	(33) US	
(86) EP2017078726	09.11.2017		
(87) WO2018133966	26.07.2018		
(73) International Business Machines Corporation; New Orchard Road, Armonk, New York 10504, US			
(72) GREINER, Dan (US), SAPORITO, Anthony (US), SHUM, Chung-Lung (US), SLEGEL, Timothy (US), JACOBI, Christian (US)			
(74) Artis KROMANIS, PĒTERSONA PATENTS - AAA LAW, SIA; Citadeles iela 12, Rīga, LV-1010, LV			
(54) NOSACĪJUMA ZAROJUMS NETIEŠI NORĀDĪTAI ATRA- ŠANĀS VIETAI CONDITIONAL BRANCH TO AN INDIRECTLY SPECI- FIED LOCATION			
(51) B01F 3/10	(11) 3574989 T1		
B01F 5/06			
B01F 15/02			
B29B 7/32			
B29B 7/74			
B05B 7/04			
(21) 18174921.9	(22) 29.05.2018		
(45) 11.08.2021			
(73) SOUDAL; Everdongenlaan 18-20, 2300 Turnhout, BE			
(72) GEBOES, Peter (BE), BOEYKENS, Ivan (BE), DUIJSTERS, Thomas (BE), SICHEN, Lieven (BE)			
(74) Jevgenija GAINUTDINOVA, METIDA, SIA; Miera iela 12-1, Rīga, LV-1001, LV			

(51) A61K 31/192 A61P 9/00	(11) 3609486 T1	201562271708 P	28.12.2015	US
(21) 18716625.1	(22) 11.04.2018	(73) Acerta Pharma B.V.; Kloosterstraat 9, 5349 AB Oss, NL		
(45) 02.06.2021		(72) BLATTER, Fritz (CH), INGALLINERA, Tim (US), BARF, Tjeerd (NL), ARET, Edwin (NL), KREJSA, Cecile (US), EVARTS, Jerry (US)		
(31) 17165863	(32) 11.04.2017	(33) EP		
17180011	06.07.2017	EP		
(86) EP2018059295	11.04.2018			
(87) WO2018189246	18.10.2018			
(73) Ceva Santé Animale; 10 Avenue de La Ballastière, 33500 Libourne, FR		(74) Jevgeņija GAINUTDINOVA, METIDA, SIA; Miera iela 12-1, Rīga, LV-1001, LV		
(72) AYME-DIETRICH, Estelle (FR), GUYONNET, Jérôme (FR), LAWSON, Roland (FR), MAROTEAUX, Luc (FR), MONASSIER, Laurent (FR)		(54) (S)-4-(8-AMINO-3-(1-(BUT-2-INOIL)PIROLIDIN-2-IL)IMID-AZO[1,5-A]PIRAZIN-1-IL)-N-(PIRIDIN-2-IL)BENZAMĪDA CIETĀS FORMAS UN PREPARĀTI SOLID FORMS AND FORMULATIONS OF (S)-4-(8-AMINO-3-(1-(BUT-2-YNOYL)PYRROLIDIN-2-YL)IMIDAZO[1,5-A]PYRAZIN-1-YL)-N-(PYRIDIN-2-YL)BENZAMIDE		
(74) Aija LĀCE, PĒTERSONA PATENTS - AAA LAW, SIA; Citadeles iela 12, Rīga, LV-1010, LV				
(54) SARPOGRELĀTS LIETOŠANAI SIRDS SLIMĪBAS ĀRSTĒŠANAS METODĒ ZĪDĪTĀJIEM SARPOGRELATE FOR USE IN A METHOD FOR THE TREATMENT OF HEART DISEASE IN MAMMALS				
(51) A61P 25/00 A61P 37/00 A61P 37/06	(11) 3609529 T1	(51) A23L 3/16 A23C 3/033 A23L 3/22 A23B 4/005 A23L 19/00	(11) 3614862 T1	
(21) 18717580.7	(22) 10.04.2018	(21) 18720098.5	(22) 12.04.2018	
(45) 08.09.2021		(45) 24.02.2021		
(31) PCT/EP2017/058651	(32) 11.04.2017	(31) 102017004197	(32) 28.04.2017	(33) DE
(86) EP2018059188	10.04.2018	(86) EP2018000199	12.04.2018	
(87) WO2018189193	18.10.2018	(87) WO2018197037	01.11.2018	
(73) BioNTech SE; An der Goldgrube 12, 55131 Mainz, DE TRON - Translationale Onkologie an der Universitätsmedizin der Johannes Gutenberg- Universität Mainz gemeinnützige GmbH; Freiligrathstrasse 12, 55131 Mainz, DE		(73) GEA TDS GmbH; Voss Strasse 11-13, 31157 Sarstedt, DE		
(72) SAHIN, Ugur (DE), KREITER, Sebastian (DE), KRIENKE, Christina (DE), PETSCHENKA, Jutta (DE), KRANZ, Lena Mareen (DE), DIKEN, Mustafa (DE)		(72) SCHWENZOW, Uwe (DE), BUSSMANN, Guido (DE), ROLLE, Ulrich (DE), TACKE, Ludger (DE), SCHLÖSSER, Wolfgang (DE)		
(74) Svetlana MAKEJEVA, SIA "Intelektuālā ģpašuma juridiskā firma LATISS"; Stabu iela 44-21, Rīga, LV-1011, LV		(74) Voldemārs OSMANS, Aģentūra TRIA ROBIT; Vīlandes iela 5-2, Rīga, LV-1010, LV		
(54) RNS AUTOIMŪNO SLIMĪBU ĀRSTĒŠANAI RNA FOR TREATMENT OF AUTOIMMUNE DISEASES		(54) PAŅĒMIENS UN UHT IEKĀRTA PRODUKTA, KAS SATUR PĀPILDU SASTĀVDAĻAS GABALU VEIDĀ, APSTRĀDEI ASEPTISKOS APSTĀKĻOS PROCESS AND UHT INSTALLATION FOR TREATING A PRODUCT CONTAINING ADDITIONAL INGREDIENTS IN PIECE FORM UNDER ASEPTIC CONDITIONS		
(51) A61G 7/10 A41D 13/00 A41D 13/12	(11) 3612146 T1	(51) E05B 13/00 E05B 13/10	(11) 3615749 T1	
(21) 18719243.0	(22) 09.04.2018	(21) 18713580.1	(22) 15.03.2018	
(45) 16.06.2021		(45) 21.07.2021		
(31) 201705748	(32) 20.04.2017	(31) 102017109289	(32) 28.04.2017	(33) DE
(86) GB2018050938	09.04.2018	(86) EP2018056611	15.03.2018	
(87) WO2018193225	25.10.2018	(87) WO2018197104	01.11.2018	
(73) Greenburg UK Limited; The Hollies, Hay-A-Park, Knaresborough, Yorkshire HG5 0RH, GB		(73) HOPPE AG; Industriezone 1/5 - Eurocenter, 39011 Lana (BZ), IT		
(72) BURGOYNE, Myles Cowburn (GB), GREEN, Christopher Maidment (GB)		(72) ALBER, Helmut (IT), ZEUS, Christian Josef Stephan (IT)		
(74) Svetlana MAKEJEVA, SIA "Intelektuālā ģpašuma juridiskā firma LATISS"; Stabu iela 44-21, Rīga, LV-1011, LV		(74) Artis KROMANIS, PĒTERSONA PATENTS - AAA LAW, SIA; Citadeles iela 12, Rīga, LV-1010, LV		
(54) APĢĒRBA GABALS A GARMENT		(54) LOGA UN/VAI DURVJU STIPRINĀJUMS WINDOW AND/OR DOOR FITTING		
(51) C07D 487/04 A61K 31/4985 A61P 35/00	(11) 3613745 T1	(51) E04F 11/18	(11) 3617419 T1	
(21) 19196939.3	(22) 01.07.2016	(21) 18191200.7	(22) 28.08.2018	
(45) 01.09.2021		(45) 23.06.2021		
(31) 201562188468 P	(32) 02.07.2015	(33) US		
		(73) Bangratz, Pablo; Rosenstraße 9, 74861 Neudenau, DE		
		(72) BANGRATZ, René (DE)		
		(74) Artis KROMANIS, PĒTERSONA PATENTS - AAA LAW, SIA; Citadeles iela 12, Rīga, LV-1010, LV		
		(54) ATBALSTA PROFILS AR POZICIONĒŠANAS ELEMENTU SUPPORTING PROFILE WITH POSITIONING ELEMENT		

(51) **C07D 249/06** (11) **3619199 T1**
 (21) 18722948.9 (22) 02.05.2018
 (45) 07.07.2021
 (31) PCT/EP2017/060451 (32) 03.05.2017 (33) WO
 (86) EP2018061172 02.05.2018
 (87) WO2018202689 08.11.2018
 (73) Idorsia Pharmaceuticals Ltd; Hegenheimermattweg 91, 4123 Allschwil, CH
 (72) DÖRRWÄCHTER, Patric (CH), SCHMIDT, Gunther (CH)
 (74) Aija LĀCE, PĒTERSONA PATENTS - AAA LAW, SIA; Citadeles iela 12, Rīga, LV-1010, LV
 (54) **2-([1,2,3]TRIAZOL-2-IL)-BENZOSKĀBES ATVASINĀJUMU IEGŪŠANA**
PREPARATION OF 2-([1,2,3]TRIAZOL-2-YL)-BENZOIC ACID DERIVATIVES

(51) **C12Q 1/6874** (11) **3623481 T1**
 (21) 19189927.7 (22) 21.09.2012
 (45) 25.08.2021
 (31) 201161538294 P (32) 23.09.2011 (33) US
 201261619878 P 03.04.2012 US
 (73) Illumina, Inc.; 5200 Illumina Way, San Diego, CA 92122, US
 (72) BOUTELL, Jonathan Mark (GB), ELTOUKHY, Helmy A. (US), FENG, Wenyi (US), HIRSCHBEIN, Bernard (US), JOSEPH, Thomas (US), KAIN, Robert C. (US), KLAUSING, Kay (US), LIU, Xiaohai (GB), SHEN, Min-Jui Richard (US), SMITH, Geoffrey Paul (GB), SMITH, Randall (US), TREGIDGO, Carolyn (GB), WU, Xiaolin (GB)
 (74) Jevgeņija GAINUTDINOVA, METIDA, SIA; Miera iela 12-1, Rīga, LV-1001, LV
 (54) **KOMPOZĪCIJAS NUKLEĪNSKĀBJU SEKVENČU NOTEIKŠANAI**
COMPOSITIONS FOR NUCLEIC ACID SEQUENCING

(51) **A61K 38/47** (11) **3626258 T1**
A61P 25/00
A61P 25/28
A61K 9/19
A61K 38/46
 (21) 19192679.9 (22) 25.06.2011
 (45) 04.08.2021
 (31) 35885710 P (32) 25.06.2010 (33) US
 36078610 P 01.07.2010 US
 38786210 P 29.09.2010 US
 201161435710 P 24.01.2011 US
 201161442115 P 11.02.2011 US
 201161476210 P 15.04.2011 US
 201161495268 P 09.06.2011 US
 (73) Shire Human Genetic Therapies, Inc.; 300 Shire Way, Lexington MA 02421, US
 (72) ZHU, Gaozhong (US), LOWE, Kris (US), SHAHROKH, Zahra (US), CHRISTIAN, James (US), FAHRNER, Rick (US), PAN, Jing (US), WRIGHT, Teresa, Leah (US), CALIAS, Pericles (US)
 (74) Aija LĀCE, PĒTERSONA PATENTS - AAA LAW, SIA; Citadeles iela 12, Rīga, LV-1010, LV
 (54) **METODES UN KOMPOZĪCIJAS IDURONĀTA-2-SULFATĀZES PIEGĀDEI CNS**

METHODS AND COMPOSITIONS FOR CNS DELIVERY OF IDURONATE-2-SULFATASE

(51) **G21B 1/05** (11) **3633683 T1**
G21B 3/00
H05H 1/54
 (21) 19210201.0 (22) 12.10.2015
 (45) 19.05.2021
 (31) 201462063382 P (32) 13.10.2014 (33) US
 201462064346 P 15.10.2014 US
 (73) TAE Technologies, Inc.; 19631 Pauling, Foothill Ranch, CA 92610, US
 (72) BINDERBAUER, Michl (US), BYSTRITSKII, Vitaly (US), TAJIMA, Toshiki (US)
 (74) Artis KROMANIS, PĒTERSONA PATENTS - AAA LAW, SIA; Citadeles iela 12, Rīga, LV-1010, LV
 (54) **METODE KOMPAKTA TOROIDĀLA APVĪENOŠANAI UN SASPIEŠANAI**
METHOD FOR MERGING AND COMPRESSING COMPACT TORI

(51) **A61F 2/24** (11) **3646822 T1**
 (21) 19215390.6 (22) 15.12.2008
 (45) 18.08.2021
 (31) 1400707 P (32) 14.12.2007 (33) US
 (73) Edwards Lifesciences Corporation; One Edwards Way, Irvine, CA 92614, US
 (72) BENICHO, Netanel (US)
 (74) Vladimirs ANOHINS, Aģentūra TRIA ROBIT; Vīlandes iela 5-2, Rīga, LV-1010, LV
 (54) **LAPIŅU PIESTIPRINĀŠANAS RĀMIS VĀRSTUĻA PROTĒZEI**
LEAFLET ATTACHMENT FRAME FOR A PROSTHETIC VALVE

(51) **A61K 9/10** (11) **3651736 T1**
A61K 31/47
A61K 47/26
A61P 31/06
A61P 31/08
 (21) 18739856.5 (22) 13.07.2018
 (45) 23.06.2021
 (31) 17181354 (32) 14.07.2017 (33) EP
 18167463 16.04.2018 EP
 (86) EP2018069066 13.07.2018
 (87) WO2019012100 17.01.2019
 (73) Janssen Pharmaceutica NV; Turnhoutseweg 30, 2340 Beerse, BE
 (72) ANDRIES, Koenraad, Jozef, Lodewijk, Marcel (BE), BERNINI, Maristella (BE), BASSTANIE, Esther, Dina, Guido (BE)
 (74) Jevgeņija GAINUTDINOVA, METIDA, SIA; Miera iela 12-1, Rīga, LV-1001, LV
 (54) **ILGSTOŠAS DARBĪBAS PREPARĀTI**
LONG-ACTING FORMULATIONS

(51) **A61K 31/4174** (11) **3654973 T1**
A61K 45/06
A61K 47/14
A61K 9/06
A61K 9/107
A61K 47/44
A61K 31/14
A61K 47/18
 (21) 18745504.3 (22) 05.07.2018
 (45) 18.08.2021

(31) 201711512 100445	(32) 18.07.2017 20.09.2017	(33) GB LU	(73) GlaxoSmithKline Intellectual Property Development Limited; 980 Great West Road, Brentford, Middlesex TW8 9GS, GB
(86) EP2018068192	05.07.2018		(72) ALEMPARTE-GALLARDO, Carlos (ES), ENCINAS, Lourdes (ES), ESQUIVIAS PROVENCIO, Jorge (ES)
(87) WO2019015975	24.01.2019		(74) Agneta VEŽENKOVA, PĒTERSONA PATENTS - AAA LAW, SIA; Citadeles iela 12, Rīga, LV-1010, LV
(73) Katholieke Universiteit Leuven; KU Leuven Research & Development, Waaistraat 6, Box 5105, 3000 Leuven, BE Universiteit Antwerpen; Prinsstraat 13, 2000 Antwerpen, BE			(54) JAUNI TETRAZOLA SAVIENOJUMI UN TO LIETOŠANA TUBERKULOZES ĀRSTĒŠANĀ NOVEL TETRAZOLE COMPOUNDS AND THEIR USE IN THE TREATMENT OF TUBERCULOSIS
(72) CAMMUE, Bruno (BE), THEVISSSEN, Karin (BE), DE CREMER, Kaat (BE), COS, Paul (BE)			
(74) Jevgeņija GAINUTDINOVA, METIDA, SIA; Miera iela 12-1, Rīga, LV-1001, LV			
(54) KOMPOZĪCIJAS PRET CANDIDA INFEKCIJĀM COMPOSITIONS AGAINST CANDIDA INFECTIONS			
(51) G06Q 20/12 G06Q 20/16 G06Q 20/42 H04L 12/14 H04W 4/24	(11) 3667588 T1		(51) A61P 3/14 A23L 29/269 A61K 31/19 A61K 33/06 A23L 33/10 A23L 33/16
(21) 20155124.9	(22) 11.02.2010		(21) 18778809.6
(45) 31.03.2021			(45) 21.07.2021
(31) 152696 P	(32) 14.02.2009	(33) US	(31) 201700099690
(73) Boloro Global Limited; 245 Park Avenue, 39th Floor, New York, NY 10167, US			(32) 06.09.2017
(72) RAMMAL, Karim, Anwar (US)			(33) IT
(74) Jevgeņija GAINUTDINOVA, METIDA, SIA; Miera iela 12-1, Rīga, LV-1001, LV			(86) EP2018073979
(54) DROŠA MAKSĀJUMU UN NORĒĶINU METODE, IZMAN- TOJOT MOBILĀ TĀLRUŅA NUMURU VAI KONTU SECURE PAYMENT AND BILLING METHOD USING MOBILE PHONE NUMBER OR ACCOUNT			(87) WO2019048532
			(73) Abiogen Pharma S.p.A.; Via Meucci 36 - Loc. Ospedaletto, 56121 Pisa, IT
			(72) DINI, Laura (IT), NEGGIANI, Fabio (IT), ZANATTA, Samuele (IT)
			(74) Aija LĀCE, PĒTERSONA PATENTS - AAA LAW, SIA; Citadeles iela 12, Rīga, LV-1010, LV
			(54) KOMPOZĪCIJA KALCIJA PAPILDTERAPIJAI COMPOSITION FOR CALCIUM SUPPLEMENTATION
(51) A63B 21/00	(11) 3668614 T1		(51) D21H 27/10 D21H 27/30 D21H 27/40 D21H 11/12 D21H 11/14
(21) 18876850.1	(22) 13.11.2018		(21) 19151777.0
(45) 02.06.2021			(45) 21.04.2021
(31) 201762585099 P	(32) 13.11.2017	(33) US	(73) Papierfabrik Meldorf GmbH & Co. Kommanditgesellschaft; Esinger Strasse 5-7, 25436 Tornesch, DE Wehrmann, Hans; Gabriel-von-Seidl-Strasse 29a, 82031 Grünwald, DE
(86) US2018060635	13.11.2018		(72) PFLUG, Martin (DE), WEHRMANN, Hans (DE)
(87) WO2019094889	16.05.2019		(74) Artis KROMANIS, PĒTERSONA PATENTS - AAA LAW, SIA; Citadeles iela 12, Rīga, LV-1010, LV
(73) Balanced Body, Inc.; 5909 88th Street, Sacramento, California 95828, US			(54) DAUDZSLĀŅAINS PAPIĒRS, KAS SATUR OTREIZĒJĀ PĀRSTRĀDĒ IEGŪTU PĀPĪRU UN ZĀLES ŠĶIEDRAS MULTI-LAYER PAPER CONTAINING RECYCLĒD PAPER AND GRASS FIBRES
(72) ENDELMAN, Ken (US), SPELMAN, Kit W. (US)			
(74) Artis KROMANIS, PĒTERSONA PATENTS - AAA LAW, SIA; Citadeles iela 12, Rīga, LV-1010, LV			
(54) STŪRA ELEMENTS ATBALSTOŠAI RĀMJA KONSTRUK- CIJAI CORNER MEMBER FOR A SUPPORTIVE FRAME AS- SEMBLY			
(51) C07D 401/06 C07D 403/06 C07D 405/06 C07D 249/06 C07D 257/04 A61P 31/06 A61K 31/4192 A61K 31/4196 A61K 31/506 A61K 31/4439 A61K 31/497 A61K 31/501	(11) 3668856 T1		(51) A61P 9/00 A61P 13/12 A61P 25/28 A61P 37/00 C07D 209/08 C07D 231/56 C07D 235/08 C07D 239/70 C07D 261/20 C07D 307/79 C07D 333/54 C07D 403/10 C07D 405/12 C07D 407/04 C07D 407/10
(21) 18755815.0	(22) 16.08.2018		
(45) 23.06.2021			
(31) 17382574	(32) 17.08.2017	(33) EP	
(86) EP2018072205	16.08.2018		
(87) WO2019034729	21.02.2019		

	C07D 409/12					(73) Texol S.R.L.; Via Corradino D'Ascanio 3, 65020 Alanno (PE), IT
	C07D 471/04					(72) DI BERARDINO, Marino (IT), DI BERARDINO, Fabio (IT)
	C07D 487/04					(74) Artis KROMANIS, PĒTERSONA PATENTS - AAA LAW, SIA; Citadeles iela 12, Rīga, LV-1010, LV
	C07D 307/81					(54) METODE UN APARĀTS DAUDZSLĀŅU ABSORBĒJOŠA ELEMENTA RAŽOŠANAI HIGIĒNAS PREČĒM METHOD AND APPARATUS OF MANUFACTURING A MULTILAYER ABSORBING ELEMENT FOR SANITARY ARTICLES
(21)	19780738.1	(22)	05.04.2019			
(45)	07.07.2021					
(31)	201862654108 P	(32)	06.04.2018	(33)	US	
(86)	US2019026054		05.04.2019			
(87)	WO2019195720		10.10.2019			
(73)	Biocryst Pharmaceuticals, Inc.; 4505 Emperor Blvd. Suite 200, Durham, North Carolina 27703, US					
(72)	KOTIAN, Pravin L. (US), BABU, Yarlagadda S. (US), ZHANG, Weihe (US), LU, Peng-Cheng (US), WU, Minwan (US), LV, Wei (US), NGUYEN, Trung Xuan (US), DANG, Zhao (US), CHINTAREDDY, Venkat R. (US), KUMAR, V. Satish (US), RAMAN, Krishnan (US)					
(74)	Jevgeņija GAINUTDINOVA, METIDA, SIA; Miera iela 12-1, Rīga, LV-1001, LV					
(54)	AIZVIETOTS BENZOFURĀNS, BENZOPIROLS, BENZOTIOFĒNS UN STRUKTURĀLI SAISTĪTIE PAPILDINĀŠANAS INHIBITORI SUBSTITUTED BENZOFURAN, BENZOPYRROLE, BENZOTHIOPHENE, AND STRUCTURALLY RELATED COMPLEMENT INHIBITORS					
(51)	A61P 1/00	(11)	3692983 T1			
	A61K 9/20					
	A61K 9/28					
	A61K 31/7068					
	A61P 1/18					
	A61P 15/08					
	A61P 35/00					
	A61P 35/02					
	A61P 43/00					
	A61K 47/26					
(21)	19213148.0	(22)	14.05.2009			
(45)	11.08.2021					
(31)	5360908 P	(32)	15.05.2008	(33)	US	
	20114508 P		05.12.2008		US	
	15787509 P		05.03.2009		US	
(73)	Celgene Corporation; 86 Morris Avenue, Summit, NJ 07901, US					
(72)	ETTER, Jeffrey B (US), LAI, Mei (US), BACKSTROM, Jay T (US)					
(74)	Agneta VEŽENKOVA, PĒTERSONA PATENTS - AAA LAW, SIA; Citadeles iela 12, Rīga, LV-1010, LV					
(54)	PERORĀLI CITIDĪNA ANALOGU PREPARĀTI UN TO LIETOŠANAS METODES ORAL FORMULATIONS OF CYTIDINE ANALOGS AND METHODS OF USE THEREOF					
(51)	A61F 13/511	(11)	3706694 T1			
	A61F 13/512					
	B32B 5/02					
	B32B 38/04					
	B32B 38/06					
	B32B 7/04					
	A61F 13/15					
(21)	18801063.1	(22)	06.11.2018			
(45)	05.05.2021					
(31)	201700127010	(32)	08.11.2017	(33)	IT	
(86)	IB2018058706		06.11.2018			
(87)	WO2019092594		16.05.2019			
(51)	A24F 40/10	(11)	3718420 T1			
	A24F 40/40					
	A24F 40/42					
	A24F 40/48					
(21)	19177254.0	(22)	29.05.2019			
(45)	23.06.2021					
(31)	201910272304	(32)	04.04.2019	(33)	CN	
(73)	MVH I, Inc.; 90 State Street, Suite 700, Office 40, Albany, NY 12207, US					
(72)	CHEN, Jiatai (CN), ZHAO, Chengzhi (CN), DENG, Shuiming (CN), QIU, Ningbo (CN), CHEN, Ming (CN), ZOU, Wanxiang (CN)					
(74)	Jevgeņija GAINUTDINOVA, METIDA, SIA; Miera iela 12-1, Rīga, LV-1001, LV					
(54)	SMIDZINĀŠANAS IERĪCE UN TO SATUROŠA ELEKTRO-NISKĀ CIGARETE ATOMIZING DEVICE AND ELECTRONIC CIGARETTE HAVING THE SAME					
(51)	C07D 233/86	(11)	3725778 T1			
	A61K 31/4164					
	A61P 35/00					
	A61K 31/4166					
	A61K 9/16					
	A61P 13/08					
	A61P 15/00					
	A61P 15/08					
	A61P 15/14					
	A61P 43/00					
(21)	20177837.0	(22)	11.09.2013			
(45)	18.08.2021					
(31)	201261699351 P	(32)	11.09.2012	(33)	US	
(73)	Medivation Prostate Therapeutics LLC; 235 East 42nd Street, New York, NY 10017, US Astellas Pharma Inc.; 2-5-1, Nihonbashi-Honcho, Chuo-ku, Tokyo 103-8411, JP					
(72)	LORENZ, Douglas Alan (US), KONAGURTHU, Sanjay (US), WALD, Randy J. (US), EVERETT, Jason A. (US), MATZ, Sheila (US), TAKAISHI, Yuuki (JP), SAKAI, Toshiro (JP), IRIE, Ryousuke (JP), OBA, Shinsuke (JP), TOYOTA, Hiroyasu (JP), NISHIMURA, Koji (JP), KANBAYASHI, Atsushi (JP)					
(74)	Aija LĀCE, PĒTERSONA PATENTS - AAA LAW, SIA; Citadeles iela 12, Rīga, LV-1010, LV					
(54)	ENZALUTAMĪDA PREPARĀTI FORMULATIONS OF ENZALUTAMIDE					

- (51) **B01D 53/32** (11) **3743196 T1**
H01T 19/04
H01T 23/00
A61L 9/22
F24F 3/16
- (21) 19794705.4 (22) 25.09.2019
(45) 31.03.2021
(31) 26202218 (32) 27.09.2018 (33) IL
(86) IL2019051058 25.09.2019
(87) WO2020065648 02.04.2020
(73) Tadiran Consumer and Technology Products Ltd.;
9 Ravnitzky Street, 4900615 Petah Tikva, IL
(72) RISKIN, Yefim (IL)
(74) Artis KROMANIS, PĒTERSONA PATENTS - AAA LAW,
SIA; Citadeles iela 12, Rīga, LV-1010, LV
(54) **METODE GAISA DEZINFEKCIJAI UN GAISA DEZINFEKCIJAS APARĀTS, KAS SATUR UNIPOLĀRU KORONIZLĀDES ZONU UN ELEKTRISKU LAUKU**
A METHOD OF AIR DISINFECTION AND AN AIR DISINFECTION APPARATUS COMPRISING AN UNIPOLAR CORONA DISCHARGE ZONE AND AN ELECTRICAL FIELD
-

- (51) **G01N 33/543** (11) **3745130 T1**
G01N 33/553
- (21) 20176719.1 (22) 27.05.2020
(45) 28.07.2021
(31) 201900007725 (32) 31.05.2019 (33) IT
(73) Eye Pharma S.p.A.; Via F.S. Borghero 9, 16148 Genova (GE), IT
(72) PULLIERO, Alessandra (IT),
SACCÀ, Sergio Claudio (IT),
MAGGI, Norbert (IT)
(74) Jevgeņija GAINUTDINOVA, METIDA, SIA; Miera iela 12-1,
Rīga, LV-1001, LV
(54) **BIOSENSORS UN GLAUKOMAS AGRĪNAS DIAGNOSTIKAS PAŅĒMIENS**
BIOSENSOR AND METHOD FOR THE EARLY DIAGNOSIS OF GLAUCOMA
-

- (51) **A47L 15/50** (11) **3747340 T1**
- (21) 20173390.4 (22) 07.05.2020
(45) 14.07.2021
(31) 2122019 (32) 03.06.2019 (33) AT
(73) FRIES Planungs- und Marketinggesellschaft m.b.H.;
Schützenstr. 19, 6832 Sulz, AT
(72) WATZENEGGER, Tobias (AT),
GRABHER, Markus (AT),
MARTE, Gerhard (AT)
(74) Artis KROMANIS, PĒTERSONA PATENTS - AAA LAW,
SIA; Citadeles iela 12, Rīga, LV-1010, LV
(54) **MAZGĀŠANAS GROZS TRAUKU MAZGĀJAMAJĀM MAŠĪNĀM**
WASHING BASKET FOR DISHWASHERS
-

- (51) **A24B 13/00** (11) **3784064 T1**
D04H 1/425
D04H 1/58
- (21) 20712501.4 (22) 16.03.2020
(45) 02.06.2021
(31) 1950331 (32) 18.03.2019 (33) SE
(86) EP2020057022 16.03.2020
(87) WO2020187812 24.09.2020
(73) Swedish Match North Europe AB; 118 85 Stockholm, SE
(72) BODIN, Cristian (SE)
(74) Jevgeņija GAINUTDINOVA, METIDA, SIA; Miera iela 12-1,
Rīga, LV-1001, LV
(54) **IEPAKOJUMA MATERIĀLS UN PERORĀLS MAISIŅOS PILDĪTS NIKOTĪNA PRODUKTS**

Latvijā apstiprināto Eiropas patentu publikācijas pēc iebilduma

(Patentu likuma 71. panta trešā un piektā daļa)

- (51) **C07H 7/04** (11) **2102224 T2**
A61K 31/70
- (21) 07850306.7 (22) 03.12.2007
 (43) 23.09.2009
 (45) 12.02.2014
 (31) 2006327019 (32) 04.12.2006 (33) JP
 868426 P 04.12.2006 US
 (86) PCT/JP2007/073729 03.12.2007
 (87) WO2008/069327 12.06.2008
 (73) Mitsubishi Tanabe Pharma Corporation; 3-2-10, Doshomachi, Chuo-ku, Osaka-shi, Osaka 541-8505, JP
 (72) NOMURA, Sumihiro (JP),
 KAWANISHI, Eiji (JP)
 (74) Baiba KRAVALE, Patentu birojs "ALFA-PATENTS", SIA; Virānes iela 2, Rīga, LV-1073, LV
- (54) **1-(BETA-D-GLIKOPIRANOZIL)-4-METIL-3-[5-(4-FLUORFENIL)-2-TIENILMETIL]BENZOLA HEMIHDRĀTA KRISTĀLISKA FORMA**
CRYSTALLINE FORM OF 1-(β-D-GLUCOPYRANOSYL)-4-METHYL-3-[5-(4-FLUOROPHENYL)-2-THIENYL-METHYL]BENZENE HEMIHYDRATE

- (51) **A61K 31/428** (11) **2303330 T2**
A61K 31/135
A61P 25/16
- (21) 09758025.2 (22) 07.06.2009
 (43) 06.04.2011
 (45) 15.11.2017
 (31) 59326 P (32) 06.06.2008 (33) US
 (86) PCT/IL2009/000567 07.06.2009
 (87) WO2009/147681 10.12.2009
 (73) Pharma Two B Ltd.; 3 Pekeris Street, Park Tamar, 76702 Rehovot, IL
 (72) LAMENSDORF, Itschak (IL),
 SELA, Yoram (IL)
 (74) Jevgeņija GAINUTDINOVA, SIA "METIDA LAW FIRM"; Miera iela 12-1, Rīga, LV-1001, LV
- (54) **FARMACEITISKAS KOMPOZĪCIJAS PĀRKINSONA SLIMĪBAS ĀRSTĒŠANAI**
PHARMACEUTICAL COMPOSITIONS FOR TREATMENT OF PARKINSON'S DISEASE

- (51) **A61K 9/00** (11) **2497461 T2**
A61K 31/13
A61K 9/08
- (21) 12155472.9 (22) 12.04.2010
 (43) 12.09.2012
 (45) 20.06.2018
 (31) 09290298 (32) 21.04.2009 (33) EP
 (73) Pierre Fabre Dermatologie; 45, Place Abel Gance, 92100 Boulogne Billancourt, FR
 (72) CHAUMONT, Christine (FR),
 CORDOLIANI, Jean-François (FR),
 LEVERD, Elie (FR),
 MUGUET, Valérie (FR)
 (74) Jevgeņija GAINUTDINOVA, METIDA, SIA; Miera iela 12-1, Rīga, LV-1001, LV
- (54) **PEDIATRIJAS ŠĶĪDUMI, KAS SATUR BETA BLOKATORU**
PAEDIATRIC SOLUTIONS COMPRISING A BETA-BLOCKER

- (51) **C07K 16/28** (11) **2632954 T2**
C07K 16/46
A61K 39/395
A61P 35/00
- (21) 11787633.4 (22) 27.10.2011
 (43) 04.09.2013
 (45) 25.11.2015
 (31) 407107 P (32) 27.10.2010 (33) US
 (86) PCT/EP2011/068851 27.10.2011
 (87) WO2012/055961 03.05.2012
 (73) Amgen Research (Munich) GmbH; Staffelseestrasse 2, 81477 München, DE
 (72) ZUGMAIER, Gerhard (DE),
 NAGORSEN, Dirk (DE),
 SCHEELE, Juergen (DE)
 (74) Vladimirs ANOHINS, Aģentūra TRIA ROBIT; Vīlandes iela 5-2, Rīga, LV-1010, LV
- (54) **LĪDZEKĻI UN METODES DIFŪZĀS LIELO B ŠŪNU LIMFOMAS (DLBCL) ĀRSTĒŠANAI**
MEANS AND METHODS FOR TREATING DLBCL

- (51) **A61K 31/496** (11) **2868318 T2**
A61K 9/10
A61K 47/02
A61K 47/08
A61K 47/22
A61K 47/32
A61K 47/34
A61K 9/00
A61K 47/18
A61K 47/26
A61K 47/10
- (21) 13781458.8 (22) 23.04.2013
 (43) 06.05.2015
 (45) 06.03.2019
 (31) 201261636932 P (32) 23.04.2012 (33) US
 201361791896 P 15.03.2013 US
 (86) PCT/JP2013/061950 23.04.2013
 (87) WO2013/161830 31.10.2013
 (73) OTSUKA PHARMACEUTICAL CO., LTD.; 9, Kanda-Tsukasamachi 2-chome, Chiyoda-ku, Tokyo, 101-8535, JP
 (72) SATO, Tetsuya (JP),
 MINOWA, Takuya (JP),
 HOSHIKA, Yusuke (JP),
 TOYOFUKU, Hidekazu (JP)
 (74) Aleksandrs SMIRNOVS, Patentu aģentūra "A. SMIRNOV & CO"; Alīses iela 10-69, Rīga, LV-1046, LV
- (54) **INJICĒJAMA KOMPOZĪCIJA**
INJECTABLE FORMULATION

**Latvijā apstiprināto Eiropas patentu
publikācijas pēc kļūdu labojuma**

(Patentu likuma 38. panta sestā daļa)

- (51) **A61K 39/00** (11) **3193917 T2**
(21) 15774851.8 (22) 15.09.2015
(45) 18.08.2021
(31) 201470571 (32) 17.09.2014 (33) DK
(86) DK2015050274 15.09.2015
(87) WO2016041560 24.03.2016
(73) IO Biotech ApS; Ole Maaløes Vej 3, 2200 Copenhagen N,
DK
(72) ANDERSEN, Mads Hald (DK)
(74) Jevgeņija GAINUTDINOVA, METIDA, SIA; Miera iela 12-1,
Rīga, LV-1001, LV
(54) **VAKCĪNAS KOMPOZĪCIJAS, KAS SATUR TRIPTOFĀNA
2,3-DIOKSIĢENĀZI VAI TĀS FRAGMENTUS
VACCINE COMPOSITIONS COMPRISING TRYPTOPHAN
2,3-DIOXYGENASE OR FRAGMENTS THEREOF**
-

Pieteikumi papildu aizsardzības sertifikātiem

(Eiropas Parlamenta un Padomes regulas (EK) Nr. 469/2009 (06.05.2009) par papildu aizsardzības sertifikātu zālēm 9. pants; un Eiropas Parlamenta un Padomes regulas (EK) Nr. 1610/96 (23.07.1996) par papildu aizsardzības sertifikāta ieviešanu attiecībā uz augu aizsardzības līdzekļiem 9. pants).

(21) CLV20220005	(22) 22.02.2022
(71) Beigene, Ltd.; 94 Solaris Avenue, PO Box 1348, George Town, Grand Cayman KY1-1108, KY	
(74) Voldemārs OSMANS, Aģentūra TRIA ROBIT; Vīlandes iela 5-2, Rīga, LV-1010, LV	
(54) KONDENSĒTU HETEROCIKLU SAVIENOJUMI KĀ PROTEĪNU KINĀZES INHIBITORI	
(92) EU/1/21/1576,	23.11.2021
(93) EU/1/21/1576,	23.11.2021
(95) Zanubrutinibs vai tā farmaceutiski pieņemami sāļi (BRUKINSA)	
(96) 14787642.9,	22.04.2014
(97) EP 2989106,	14.12.2016

(21) CLV20220006	(22) 17.03.2022
(71) Alkermes Pharma Ireland Limited; Connaught House, 1 Burlington Road, Dublin 4, IE	
(74) Voldemārs OSMANS, Aģentūra TRIA ROBIT; Vīlandes iela 5-2, Rīga, LV-1010, LV	
(54) FUMARĀTU PRIEKŠTEČVIELAS UN TO IZMANTOŠANA DAŽĀDU SLIMĪBU ĀRSTĒŠANĀ	
(92) EU/1/21/1585,	15.11.2021
(93) CH Nr. 68066,	20.09.2021
(95) Diroksimelfumarāts (VUMERITY)	
(96) 14767892.4,	14.03.2014
(97) EP 2970101,	06.06.2018

Papildu aizsardzības sertifikāti

(Eiropas Parlamenta un Padomes regulas (EK) Nr. 469/2009 (06.05.2009) par papildu aizsardzības sertifikātu zālēm 11. panta pirmā daļa; un Eiropas Parlamenta un Padomes regulas (EK) Nr. 1610/96 (23.07.1996) par papildu aizsardzības sertifikāta ieviešanu attiecībā uz augu aizsardzības līdzekļiem 11. pants).

(21) CLV20210036	(22) 10.11.2021
(73) Chugai Seiyaku Kabushiki Kaisha; 5-1, Ukima 5-chome, Kita-ku, Tokyo 115-8543, JP	
(74) Baiba KRAVALE, Patentu birojs "ALFA-PATENTS", SIA; Virānes iela 2, Rīga, LV-1073, LV	
(54) UZLABOTA ANTIVIELAS MOLEKULA PRET IL-6 RECEPTORU	
(92) EU/1/21/1559,	29.06.2021
(93) EU/1/21/1559,	29.06.2021
(94) 25.09.2034	
(95) Satralizumabs (ENSPRYNG)	
(96) 09816184.7,	25.09.2009
(97) EP 2330193,	17.06.2015

Pieteicēju, izgudrotāju un īpašnieku alfabētiskais rādītājs

(71) Pieteicējs (72) Izgudrotājs (73) Īpašnieks	(21) Pieteikuma numurs	(51) Klase	(71) Pieteicējs (72) Izgudrotājs (73) Īpašnieks	(21) Pieteikuma numurs	(51) Klase	(71) Pieteicējs (72) Izgudrotājs (73) Īpašnieks	(21) Pieteikuma numurs	(51) Klase
Izgudrojumu pieteikumu publikācijas			Izgudrojumu patentu publikācijas			-	P-19-46	C07D 517/02
A			A			-	-	A61P 35/00
AUCE Agris	LVP2020000066	G06F 17/00	ABADJIEVA Desislava	P-18-67	A61P 9/00	-	P-19-64	C09B 15/00
-	-	A23L 27/00	-	-	A61K 36/00	-	-	G01N 33/53
-	-	A23L 27/40	ARSENJANS Pāvils	P-19-46	A61K 31/12	-	-	C09B 69/00
-	-	A23L 17/00	-	-	C07D 517/02	-	-	A61P 33/06
AUGSTKALNS Ingus	LVP2020000067	A63G 31/00	ARSENJANS Pāvils	P-19-64	A61P 35/00	LĪDUMNIECE Elīna	P-19-32	A61K 31/69
B			-	-	C09B 15/00	-	-	A61K 38/00
BLUMBERGA Dagnija	LVP2020000068	A23K 10/12	-	-	G01N 33/53	-	-	C07F 5/02
-	-	-	-	-	C09B 69/00	-	-	C07K 4/00
D			B			M		
DZELZĪTIS Egīls	LVP2020000070	F24D 3/08	BARTKEVIČS Vadims	LVP2021000058	C08B 37/00	MUIŽNIECE Indra	LVP2020000063	C08H 8/00
-	-	F24H 1/48	BĀRENE Ilze	LVP2021000058	C08B 37/00	-	-	E04B 1/76
E			BERKIS Uldis	P-18-67	A61P 9/00	P		
ETEX, SIA	LVP2020000065	C10M 125/00	-	-	A61K 36/00	PAEGLE Edgars	P-19-46	C07D 517/02
-	-	C10M 117/00	BLACKMAN Michael	P-19-32	A61K 31/12	-	-	A61P 35/00
K			-	-	A61P 33/06	PHARMLACRUS, SIA	LVP2021000058	C08B 37/00
KUĻIKOVSKIS Gundars	LVP2020000064	G01N 21/88	-	-	A61K 31/69	R		
KUĻIKOVSKIS Kristaps	LVP2020000064	G01N 21/88	BLUMBERGA Dagnija	LVP2020000063	A61K 38/00	RĪGAS STRADIŅA UNIVERSITĀTE	P-18-67	A61P 9/00
R			-	-	C07F 5/02	-	-	A61K 36/00
RIMKUS Kristians	LVP2020000067	A63G 31/00	BURVE Regīna	LVP2021000022	C07K 4/00	RĪGAS TEHNISKĀ UNIVERSITĀTE	LVP2021000022	G01T 1/11
RĪGAS TEHNISKĀ UNIVERSITĀTE	LVP2020000068	A23K 10/12	-	-	C08H 8/00	-	-	C08H 8/00
-	LVP2020000070	F24D 3/08	-	-	E04B 1/76	-	-	E04B 1/76
-	-	F24H 1/48	-	-	G01T 1/11	ROMANOVA Marina	LVP2021000022	G01T 1/11
S			C			RUBENS Arturs	LVP2021000058	C08B 37/00
SFT SEAFOOD, SIA	LVP2020000066	G06F 17/00	CHERVENKOV Mihail	P-18-67	A61P 9/00	RUBENS Juris	LVP2021000058	C08B 37/00
-	-	A23L 27/00	-	-	A61K 36/00	S		
-	-	A23L 27/40	-	-	A61K 31/12	STOYANOVA Elena	P-18-67	A61P 9/00
-	-	A23L 17/00	-	-	-	-	-	A61K 36/00
SKREDELIS Oskars	LVP2020000065	C10M 125/00	D			-	-	A61K 31/12
-	-	C10M 117/00	DABERTE Irēna	LVP2021000058	C08B 37/00	T		
SPALVIŅŠ Krišs	LVP2020000068	A23K 10/12	DEHTJARS Juris	LVP2021000022	G01T 1/11	TELIŠEVA Gaļina	P-18-67	A61P 9/00
STORM ADVENTURES, SIA	LVP2020000067	A63G 31/00	DIMITRIJEVS Pāvils	P-19-64	C09B 15/00	-	-	A61K 36/00
Š			-	-	G01N 33/53	-	-	A61K 31/12
ŠUMANOVA Marija	LVP2020000066	G06F 17/00	-	-	C09B 69/00	TRETJAKOVŠ Pēteris	P-18-67	A61P 9/00
-	-	A23L 27/00	-	-	A61P 9/00	-	-	A61K 36/00
-	-	A23L 27/40	-	-	A61K 36/00	-	-	A61K 31/12
-	-	A23L 17/00	-	-	A61K 31/12	-	-	A61K 31/12
T			F			W		
TALCIS Normunds	LVP2020000070	F24D 3/08	FINN Paul William	P-19-32	A61P 33/06	WITHERS-MARTINEZ Christaine	P-19-32	A61P 33/06
-	-	F24H 1/48	-	-	A61K 31/69	-	-	A61K 31/69
Z			-	-	A61K 38/00	-	-	A61K 38/00
ZIPPY VISION, SIA	LVP2020000064	G01N 21/88	-	-	C07F 5/02	-	-	C07F 5/02
-	-	-	-	-	C07K 4/00	-	-	C07K 4/00
J			K			L		
JIRGENSONS Aigars	P-19-32	A61P 33/06	KISTANOVA Elena	P-18-67	A61P 9/00	LAUBERTS Māris	P-18-67	A61P 9/00
-	-	A61K 31/69	-	-	A61K 36/00	-	-	A61K 36/00
-	-	A61K 38/00	-	-	A61K 31/12	-	-	A61K 31/12
-	-	C07F 5/02	KRASIŅNIKOVA Jeļena	P-18-67	A61P 9/00	LATVIJAS ORGANISKĀS SINTĒZES INSTITŪTS	P-19-32	A61P 33/06
-	-	C07K 4/00	-	-	A61K 36/00	-	-	A61K 31/69
L			-	-	A61K 31/12	-	-	A61K 38/00
LAUBERTS Māris	P-18-67	A61P 9/00	-	-	A61K 31/12	-	-	C07F 5/02
-	-	A61K 36/00	-	-	A61P 9/00	-	-	C07K 4/00
-	-	A61K 31/12	-	-	A61K 36/00	-	-	-
LATVIJAS ORGANISKĀS SINTĒZES INSTITŪTS	P-19-32	A61P 33/06	-	-	A61K 31/69	-	-	-
-	-	A61K 31/69	-	-	A61K 38/00	-	-	-
-	-	A61K 38/00	-	-	C07F 5/02	-	-	-
-	-	C07F 5/02	-	-	C07K 4/00	-	-	-
-	-	C07K 4/00	-	-	-	-	-	-

Izgudrojumu pieteikumu un patentu numuru rādītājs

(21) Pieteikuma numurs	(11) Publikācijas vai patenta numurs	(51) Klase	(21) Pieteikuma numurs	(11) Publikācijas vai patenta numurs	(51) Klase
Izgudrojumu pieteikumu publikācijas			Izgudrojumu patentu publikācijas		
LVP2020000064	15630	G01N 21/88	P-18-67	15451	A61P 9/00
LVP2020000065	15628	C10M 125/00	-	-	A61K 36/00
-	-	C10M 117/00	-	-	A61K 31/12
LVP2020000066	15631	G06F 17/00	P-19-32	15544	A61P 33/06
-	-	A23L 27/00	-	-	A61K 31/69
-	-	A23L 27/40	-	-	A61K 38/00
-	-	A23L 17/00	-	-	C07F 5/02
LVP2020000067	15627	A63G 31/00	-	-	C07K 4/00
LVP2020000068	15626	A23K 10/12	P-19-46	15558	C07D 517/02
LVP2020000070	15629	F24D 3/08	-	-	A61P 35/00
-	-	F24H 1/48	-	-	F28F 13/06
			LVP2020000063	15559	C08H 8/00
			-	-	E04B 1/76
			P-19-64	15576	C09B 15/00
			-	-	G01N 33/53
			-	-	C09B 69/00
			LVP2021000022	15577	G01T 1/11
			-	-	F16D 65/02
			LVP2021000058	15612	C08B 37/00

Reģistrētās preču zīmes

Publikācijas par reģistrētajām preču zīmēm sakārtotas to reģistrācijas numuru secībā. Katra publikācija satur visus datus, kas reģistrācijas brīdī iekļauti Preču zīmju reģistra ziņās.

Preču zīmes reģistrācija ir spēkā 10 gadus no pieteikuma datuma, ja tā netiek pirms šā termiņa izslēgta no Preču zīmju reģistra sakarā ar preču zīmes īpašnieka atteikšanos no reģistrācijas, atzīta par spēkā neesošu vai atcelta (Preču zīmju likuma 45. panta pirmā daļa). Ar dienu, kad publicēts oficiālais paziņojums par preču zīmes reģistrāciju (datums, kas norādīts katras lappuses augšmalā), stājas spēkā preču zīmes īpašnieka izņēmuma tiesības pret citām personām (Preču zīmju likuma 17. pants).

Ar publikācijas dienu iestājas arī iebildumu periods. Ieinteresētās personas, samaksājot attiecīgu maksu, triju mēnešu laikā no šīs dienas var iesniegt Rūpnieciskā īpašuma apelācijas padomei iebilduma iesniegumu pret preču zīmes reģistrāciju.

Starptautiski pieņemtie kodi (INID kodi), kas izmantoti preču zīmju datu identificēšanai:

- (111) Reģistrācijas numurs
Registration number
- (116) Reģistrācijas atjaunojuma numurs, ja tas atšķiras no sākotnējā reģistrācijas numura
Renewal number where different from initial registration number
- (141) Reģistrācijas darbības pārtraukšanas datums
Date of the termination of the registration
- (151) Reģistrācijas datums
Registration date
- (210) Pieteikuma numurs
Application number
- (220) Pieteikuma datums
Filing date of the application
- (230) Izstādes prioritātes dati
Exhibition priority data
- (300) Konvencijas prioritātes dati:
pieteikuma numurs, pieteikuma datums, valsts kods
Convention priority data:
application number, filing date, code of country
- (350) Senioritātes dati (attiecināmi uz Latviju):
reģistrācijas numurs, reģistrācijas datums
Seniority data (in relation to Latvia):
registration number, registration date
- (399) Ziņas par pārreģistrēto dokumentu, kas bija spēkā PSRS (pārreģistrētajām zīmēm)
Data relating to the registration previously in force in SU (for re-registered marks)
- (511) Preču un pakalpojumu starptautiskās klasifikācijas (Nicas klasifikācijas) indeksi; preču un/vai pakalpojumu saraksts
Indication of the International Classification of Goods and Services (Nice Classification); list of goods and/or services
- (526) Zīmes elementi, kas izslēgti no aizsardzības (disklamācija)
Elements excluded from protection (disclaimer)
- (531) Zīmju figurālo elementu starptautiskās klasifikācijas (Viēnes klasifikācijas – CFE) indeksi
Indication of the International Classification of the Figurative Elements of Marks (Vienna Classification – CFE)
- (540) Zīmes attēls
Reproduction of the mark
- (550) Zīmes veids
Indication relating to the nature or kind of mark
- (551) Norāde, ka šī zīme ir kolektīvā vai sertifikācijas zīme
Indication that mark is collective mark or a certification mark
- (571) Zīmes apraksts
Description of mark
- (580) Reģistrācijas grozījumu ieraksta datums (īpašumtiesību pāreja, grozījumi vārdos, nosaukumos vai adresēs, reģistrācijas darbības pārtraukšana u.tml.)
Date of recording of a transaction in respect of the registration (change in ownership, change in name or address, termination of protection, etc.)
- (591) Norāde par zīmes aizsardzību krāsās
Indication concerning colours claimed

- (600) Juridiski saistītu pieteikumu dati, piemēram, dati par bij. PSRS pieteikumu, uz kuru saskaņā ar LR Ministru Padomes 1992. gada 28. februāra lēmumu Nr. 72 pamatots Latvijas pieteikums, vai Eiropas Savienības preču zīmes pieteikumu
References to legally related applications, e.g., data of the SU application, on which LV application is based according to the provisions of the Decision of the Council of Ministers of the Republic of Latvia No. 72, adopted on February 28, 1992, or a European Union Trade Mark application
- (641) Sākotnējā pieteikuma dati (sadalīta pieteikuma gadījumā)
Initial application data (in case of divided application)
- (646) Sākotnējās reģistrācijas dati (sadalītas reģistrācijas gadījumā)
Initial registration data (in case of divided registration)
- (732) Zīmes īpašnieks, adrese, valsts kods
Name and address of the owner of the mark, code of country
- (740) Patentpilnvarnieks vai cits pārstāvis, adrese
Patent attorney or other representative, address
- (791) Licenciāts, adrese, valsts kods
Name and address of the licensee, code of country
- (881) Nacionālās reģistrācijas, kas aizstāta ar starptautisko reģistrāciju, numurs un datums
Number and date of the national registration replaced by an international registration
- (885) Starptautiskās reģistrācijas, kas pārveidota par nacionālo reģistrāciju, numurs un datums
Number and date of the international registration transformed into a national registration

- (111) **Reģ. Nr.** M 77 477 (151) **Reģ. dat.** 20.04.2022
(210) **Pieteik. Nr.** M-21-861 (220) **Pieteik. dat.** 22.05.2009

MASTERCHEF

- (550) **Vārdiska zīme**
(600) Eiropas Savienības preču zīmes 008316135 daļēja konversija
(732) **Īpašn.** SHINE TV LIMITED; Shepherds Building Central, Charecroft Way, London, W14 0EE, Apvienotā Karaliste (GB)
(740) **Pārstāvis** Inese LEJIŅA, AĢENTŪRA INTELS LATVIJA; Akadēmijas laukums 1 - 807, Rīga, LV-1050, Latvija (LV)
(511) **29** gaļa, zivis, mājputnu gaļa un medījumi; gaļas ekstrakti; konservēti, žāvēti (kaltēti) un termiski apstrādāti augļi un dārzeņi; žeļejas, ievārījumi, kompoti; olas, piens un piena produkti; pārtikas eļļas un tauki
30 kafija, tēja, kakao; cukurs; rīsi; tapioka; sāgo; kafijas aizstājēji; milti un labības produkti; maize, maizes un konditorejas izstrādājumi; saldējums; medus; sīrups; raugs; cepamais pulveris; sāls; sinepes; etiķis; garšvielu mērces; aromātiskās garšvielas

(111) **Reģ. Nr.** M 77 478 (151) **Reģ. dat.** 20.04.2022
 (210) **Pieteik. Nr.** M-21-950 (220) **Pieteik. dat.** 13.09.2021
 (531) **CFE ind.** 2.3.1; 2.3.23; 5.5.20; 8.1.17; 27.5.5



(550) **Figurāla zīme**
<http://databases.lrpv.gov.lv/databases/lv/trademark/details/M-21-950>
 (732) **Īpašn.** Linda ZELMENE; "Rumbiņas 11", Lielvārdes pag., Ogres nov., LV-5070, Latvija (LV)
 (511) **30** konditorejas izstrādājumi; konditorejas izstrādājumi no mandelēm; konditorejas izstrādājumi no zemesriekšiem; mīkla konditorejas izstrādājumiem; augļu žeļejas (konditorejas izstrādājumi); augļu un ogu konditorejas izstrādājumi; atsvaidzinošas pastilas (konditorejas izstrādājumi); konditorejas izstrādājumi Ziemassvētku eglīšu rotāšanai; makarūni (cepumi no mandeļu miltiem); kokosriekstu makarūni; pesto (mērce); maize; maizes izstrādājumi; neraudzēta maize; maize bez glutēna
35 miltu konditorejas izstrādājumu mazumtirdzniecība; konditorejas izstrādājumu tirdzniecība; konditorejas izstrādājumu tirdzniecība ar interneta starpniecību; maizes tirdzniecība; maizes tirdzniecība ar interneta starpniecību; maizes izstrādājumu tirdzniecība; maizes izstrādājumu tirdzniecība ar interneta starpniecību

(111) **Reģ. Nr.** M 77 479 (151) **Reģ. dat.** 20.04.2022
 (210) **Pieteik. Nr.** M-21-1011 (220) **Pieteik. dat.** 29.09.2021

VeloS

(550) **Vārdiska zīme**
 (732) **Īpašn.** VELO SOCK, SIA; Starta iela 1A, Rīga, LV-1026, Latvija (LV)
 (740) **Pārstāvis** Inese LEIMANE, PĒTERSONA PATENTS - AAA LAW; Citadeles iela 12, Rīga, LV-1010, Latvija (LV)
 (511) **25** sporta apģērbi, arī velosportam paredzēti apģērbi un zeķes; leģingi (stilbikses); apavi, galvassegas un apģērbu aksesuāri

(111) **Reģ. Nr.** M 77 480 (151) **Reģ. dat.** 20.04.2022
 (210) **Pieteik. Nr.** M-21-1012 (220) **Pieteik. dat.** 29.09.2021
 (531) **CFE ind.** 26.4.5; 26.4.18; 26.4.22; 27.5.1



(550) **Figurāla zīme**
<http://databases.lrpv.gov.lv/databases/lv/trademark/details/M-21-1012>

(732) **Īpašn.** VELO SOCK, SIA; Starta iela 1A, Rīga, LV-1026, Latvija (LV)
 (740) **Pārstāvis** Inese LEIMANE, PĒTERSONA PATENTS - AAA LAW; Citadeles iela 12, Rīga, LV-1010, Latvija (LV)
 (511) **25** sporta apģērbi, arī velosportam paredzēti apģērbi un zeķes; leģingi (stilbikses); apavi, galvassegas un apģērbu aksesuāri

(111) **Reģ. Nr.** M 77 481 (151) **Reģ. dat.** 20.04.2022
 (210) **Pieteik. Nr.** M-21-1103 (220) **Pieteik. dat.** 18.10.2021

Amber Latvijas Balzams

(550) **Vārdiska zīme**
 (732) **Īpašn.** AMBER BEVERAGE GROUP, SIA; Raņķa dambis 30 - 120, Rīga, LV-1048, Latvija (LV)
 (740) **Pārstāvis** Mārīte ROMANOSA, Patentu aģentūra "KDK"; Dzērbenes iela 27, Rīga, LV-1006, Latvija (LV)
 (511) **1** spirta rektifikāti
5 spirts farmaceitiskiem nolūkiem; balzami medicīniskiem nolūkiem
30 konditorejas izstrādājumi; saldējums
32 alus; minerālūdeņi, gāzēti ūdeņi; bezalkoholiskie dzērieni; augļu dzērieni un augļu sulas; sīrupi un citas bezalkoholiskas sastāvdaļas dzērienu pagatavošanai
33 alkoholiskie dzērieni, izņemot alu
35 alkoholisko un bezalkoholisko dzērienu un to sastāvdaļu vairumtirdzniecības un mazumtirdzniecības pakalpojumi
43 kafējnīcu, restorānu un bāru pakalpojumi

(111) **Reģ. Nr.** M 77 482 (151) **Reģ. dat.** 20.04.2022
 (210) **Pieteik. Nr.** M-21-1104 (220) **Pieteik. dat.** 18.10.2021
 (531) **CFE ind.** 26.3.3; 26.3.6; 26.3.7; 27.5.1; 29.1.12



(550) **Figurāla zīme**
<http://databases.lrpv.gov.lv/databases/lv/trademark/details/M-21-1104>
 (591) **Krāsu salikums** dzeltens, pelēks
 (732) **Īpašn.** AMBER BEVERAGE GROUP, SIA; Raņķa dambis 30 - 120, Rīga, LV-1048, Latvija (LV)
 (740) **Pārstāvis** Mārīte ROMANOSA, Patentu aģentūra "KDK"; Dzērbenes iela 27, Rīga, LV-1006, Latvija (LV)
 (511) **32** alus; minerālūdeņi, gāzēti ūdeņi un citi bezalkoholiskie dzērieni; augļu dzērieni un augļu sulas; sīrupi un citas bezalkoholiskas sastāvdaļas dzērienu pagatavošanai
33 alkoholiskie dzērieni, izņemot alu
35 alkoholisko un bezalkoholisko dzērienu un to sastāvdaļu vairumtirdzniecības un mazumtirdzniecības pakalpojumi
43 apgāde ar uzturu; kafējnīcu, restorānu un bāru pakalpojumi

(111) **Reģ. Nr.** M 77 483 (151) **Reģ. dat.** 20.04.2022
 (210) **Pieteik. Nr.** M-21-1115 (220) **Pieteik. dat.** 21.10.2021

RH

(550) **Vārdiska zīme**
 (732) **Īpašn.** ŪDENS BŪVE, SIA; Ropažu iela 41 - 11, Rīga, LV-1006, Latvija (LV)
 (740) **Pārstāvis** Viktorija BISTROVA; Kalnciema iela 87, Rīga, LV-1046, Latvija (LV)
 (511) **11** ūdens attīrīšanas iekārtas un ierīces; ūdens filtrēšanas iekārtas; ūdens mīkstināšanas aparāti un ierīces

(111) **Reģ. Nr.** M 77 484 (151) **Reģ. dat.** 20.04.2022
 (210) **Pieteik. Nr.** M-21-1146 (220) **Pieteik. dat.** 02.11.2021

FEBf method

- (550) **Vārdiska zīme**
 (732) **Īpašn.** Jeļena Viktorija FEDORKOVA; Viršu iela 17-16, Rīga, LV-1035, Latvija (LV)
 (740) **Pārstāvis** Aleksandrs EGLĪTS, BF.LV, SIA; Berģu iela 2, Rīga, LV-1024, Latvija (LV)
 (511) **41** izglītība; apmācība; apmācība praktisko iemaņu apgūšanā ar demonstrēšanas palīdzību; semināru rīkošana un vadīšana; praktisko nodarbību rīkošana un vadīšana; profesionālās pārkvalificēšanas pakalpojumi; individuāla apmācība; izglītības forumu organizēšana un vadīšana klātienē
42 zinātniski pētnieciskie darbi medicīnas jomā; izpēte kosmetoloģijas jomā
44 medicīniskie pakalpojumi; skaistumkopšanas salonu pakalpojumi; medicīniskie klīniku pakalpojumi; konsultēšana veselības jautājumos; psihologu pakalpojumi; medicīniskā aprīkojuma iznomāšana; veselības centru pakalpojumi

(111) **Reģ. Nr.** M 77 485 (151) **Reģ. dat.** 20.04.2022
 (210) **Pieteik. Nr.** M-21-1147 (220) **Pieteik. dat.** 02.11.2021
 (531) **CFE ind.** 26.4.18; 27.5.17; 29.1.12



- (550) **Figurāla zīme**
<http://databases.lrpv.gov.lv/databases/lv/trademark/details/M-21-1147>
 (591) **Krāsu salikums** sarkans, balts
 (732) **Īpašn.** CITADELE BANKA, AS; Republikas laukums 2A, Rīga, LV-1010, Latvija (LV)
 (511) **36** apdrošināšana; finanšu lietas; darījumi ar naudu; nekustamā īpašuma lietas; finanšu un banku pakalpojumi, tostarp kontu atvēršanas un apkalpošanas pakalpojumi, noguldījumu un citu atmaksājamo līdzekļu piesaistīšanas pakalpojumi, kredītēšanas pakalpojumi, tostarp tirdzniecības finansēšanas, patēriņa kredītēšanas pakalpojumi; finanšu līzinga un faktoringa pakalpojumi; maksājumu pakalpojumi, tostarp pārskaitījumu veikšanas un skaidras naudas darījumu pakalpojumi, arī skaidras naudas izmaksas pakalpojumi, izmantojot POS terminālus, un skaidras naudas iemaksas un izmaksas pakalpojumi, izmantojot bankomātus; maksājumu karšu un citu maksāšanas līdzekļu izsniegšanas un apkalpošanas pakalpojumi; valūtas maiņas pakalpojumi; ar maksājumu pakalpojumu sniegšanu nesaisītu bezskaidras naudas maksāšanas līdzekļu emitēšanas un apkalpošanas pakalpojumi; darījumu veikšana savā vai klienta vārdā ar valūtu vai finanšu instrumentiem, vai investīciju zeltu, arī ar naudas tirgus instrumentiem, finanšu nākotnes un iespējas līgumiem, valūtu kursu un procentu likmju instrumentiem un pārvedamiem vērtspapīriem; uzticības operācijas (trasts); ieguldījumu pakalpojumu un ieguldījumu blakuspakalpojumu sniegšana; kapitāla pārvedumu pakalpojumi, kapitāla nodrošināšanas, klientu portfeļu pārvaldīšanas pakalpojumi; vērtspapīru emitēšanas un glabāšanas pakalpojumi; garantiju pakalpojumi, tostarp galvojumu un citu tādu saistību

aktu izsniegšanas pakalpojumi, ar kuriem uzņemas pienākumu atbildēt kreditoriem par trešo personu parādiem; vērtību glabāšana; seifu pakalpojumi; konsultāciju sniegšana klientiem finansiāla rakstura jautājumos; tādas informācijas sniegšana, kas saistīta ar klientu parādu saistību kārtošānu; elektroniskās naudas emisijas pakalpojumi; elektroniskie norēķinu pakalpojumi ar globālā datortīkla palīdzību, arī telefonbankas pakalpojumi un faksa norēķinu pakalpojumi; kredītinformācijas pakalpojumi; fondu pārvaldīšanas pakalpojumi; apdrošināšanas starpniecības pakalpojumi

(111) **Reģ. Nr.** M 77 486 (151) **Reģ. dat.** 20.04.2022
 (210) **Pieteik. Nr.** M-21-1148 (220) **Pieteik. dat.** 02.11.2021
 (531) **CFE ind.** 26.4.5; 26.4.18; 27.5.17; 29.1.13



- (550) **Figurāla zīme**
<http://databases.lrpv.gov.lv/databases/lv/trademark/details/M-21-1148>
 (591) **Krāsu salikums** sarkans, balts, melns
 (732) **Īpašn.** CITADELE BANKA, AS; Republikas laukums 2A, Rīga, LV-1010, Latvija (LV)
 (511) **36** apdrošināšana; finanšu lietas; darījumi ar naudu; nekustamā īpašuma lietas; finanšu un banku pakalpojumi, tostarp kontu atvēršanas un apkalpošanas pakalpojumi, noguldījumu un citu atmaksājamo līdzekļu piesaistīšanas pakalpojumi, kredītēšanas pakalpojumi, tostarp tirdzniecības finansēšanas, patēriņa kredītēšanas pakalpojumi; finanšu līzinga un faktoringa pakalpojumi; maksājumu pakalpojumi, tostarp pārskaitījumu veikšanas un skaidras naudas darījumu pakalpojumi, arī skaidras naudas izmaksas pakalpojumi, izmantojot POS terminālus, un skaidras naudas iemaksas un izmaksas pakalpojumi, izmantojot bankomātus; maksājumu karšu un citu maksāšanas līdzekļu izsniegšanas un apkalpošanas pakalpojumi; valūtas maiņas pakalpojumi; ar maksājumu pakalpojumu sniegšanu nesaisītu bezskaidras naudas maksāšanas līdzekļu emitēšanas un apkalpošanas pakalpojumi; darījumu veikšana savā vai klienta vārdā ar valūtu vai finanšu instrumentiem, vai investīciju zeltu, arī ar naudas tirgus instrumentiem, finanšu nākotnes un iespējas līgumiem, valūtu kursu un procentu likmju instrumentiem un pārvedamiem vērtspapīriem; uzticības operācijas (trasts); ieguldījumu pakalpojumu un ieguldījumu blakuspakalpojumu sniegšana; kapitāla pārvedumu pakalpojumi, kapitāla nodrošināšanas, klientu portfeļu pārvaldīšanas pakalpojumi; vērtspapīru emitēšanas un glabāšanas pakalpojumi; garantiju pakalpojumi, tostarp galvojumu un citu tādu saistību aktu izsniegšanas pakalpojumi, ar kuriem uzņemas pienākumu atbildēt kreditoriem par trešo personu parādiem; vērtību glabāšana; seifu pakalpojumi; konsultāciju sniegšana klientiem finansiāla rakstura jautājumos; tādas informācijas sniegšana, kas saistīta ar klientu parādu saistību kārtošānu; elektroniskās naudas emisijas pakalpojumi; elektroniskie norēķinu pakalpojumi ar globālā datortīkla palīdzību, arī telefonbankas pakalpojumi un faksa norēķinu pakalpojumi; kredītinformācijas pakalpojumi; fondu pārvaldīšanas pakalpojumi; apdrošināšanas starpniecības pakalpojumi

(111) **Reģ. Nr.** M 77 487 (151) **Reģ. dat.** 20.04.2022
 (210) **Pieteik. Nr.** M-21-1149 (220) **Pieteik. dat.** 02.11.2021
 (531) **CFE ind.** 26.4.5; 26.4.18; 27.5.17; 29.1.13



- (550) **Figurāla zīme**
<http://databases.lrpv.gov.lv/databases/lv/trademark/details/M-21-1149>
- (591) **Krāsu salikums** sarkans, balts, melns
- (732) **Īpašn.** CITADELE BANKA, AS; Republikas laukums 2A, Rīga, LV-1010, Latvija (LV)
- (511) **36** apdrošināšana; finanšu lietas; darījumi ar naudu; nekustamā īpašuma lietas; finanšu un banku pakalpojumi, tostarp kontu atvēršanas un apkalpošanas pakalpojumi, noguldījumu un citu atmaksājamo līdzekļu piesaistīšanas pakalpojumi, kredītēšanas pakalpojumi, tostarp tirdzniecības finansēšanas, patēriņa kredītēšanas pakalpojumi; finanšu līzings un faktoringa pakalpojumi; maksājumu pakalpojumi, tostarp pārskaitījumu veikšanas un skaidras naudas darījumu pakalpojumi, arī skaidras naudas izmaksas pakalpojumi, izmantojot POS terminālus, un skaidras naudas iemaksas un izmaksas pakalpojumi, izmantojot bankomātus; maksājumu karšu un citu maksāšanas līdzekļu izsniegšanas un apkalpošanas pakalpojumi; valūtas maiņas pakalpojumi; ar maksājumu pakalpojumu sniegšanu nesaistītu bezskaidras naudas maksāšanas līdzekļu emitēšanas un apkalpošanas pakalpojumi; darījumu veikšana savā vai klienta vārdā ar valūtu vai finanšu instrumentiem, vai investīciju zeltu, arī ar naudas tirgus instrumentiem, finanšu nākotnes un iespējas līgumiem, valūtu kursu un procentu likmju instrumentiem un pārvedamiem vērtspapīriem; uzticības operācijas (trasts); ieguldījumu pakalpojumu un ieguldījumu blakuspakalpojumu sniegšana; kapitāla pārvedumu pakalpojumi, kapitāla nodrošināšanas, klientu portfeļu pārvaldīšanas pakalpojumi; vērtspapīru emitēšanas un glabāšanas pakalpojumi; garantiju pakalpojumi, tostarp galvojumu un citu tādu saistību aktu izsniegšanas pakalpojumi, ar kuriem uzņemas pienākumu atbildēt kreditoriem par trešo personu parādiem; vērtību glabāšana; seifu pakalpojumi; konsultāciju sniegšana klientiem finansiāla rakstura jautājumos; tādas informācijas sniegšana, kas saistīta ar klientu parādu saistību kārtošānu; elektroniskās naudas emisijas pakalpojumi; elektroniskie norēķinu pakalpojumi ar globālā datortīkla palīdzību, arī telefonbankas pakalpojumi un faksa norēķinu pakalpojumi; kredītinformācijas pakalpojumi; fondu pārvaldīšanas pakalpojumi; apdrošināšanas starpniecības pakalpojumi

- (111) **Reģ. Nr.** M 77 488 (151) **Reģ. dat.** 20.04.2022
 (210) **Pieteik. Nr.** M-21-1150 (220) **Pieteik. dat.** 02.03.2022
 (531) **CFE ind.** 26.4.5; 26.4.18; 27.5.17; 29.1.13



- (550) **Figurāla zīme**
<http://databases.lrpv.gov.lv/databases/lv/trademark/details/M-21-1150>
- (591) **Krāsu salikums** sarkans, balts, melns
- (732) **Īpašn.** CITADELE BANKA, AS; Republikas laukums 2A, Rīga, LV-1010, Latvija (LV)
- (511) **36** apdrošināšana; finanšu lietas; darījumi ar naudu; nekustamā īpašuma lietas; finanšu un banku pakalpojumi, tostarp kontu atvēršanas un apkalpošanas pakalpojumi, noguldījumu un citu atmaksājamo līdzekļu piesaistīšanas pakalpojumi, kredītēšanas pakalpojumi, tostarp tirdzniecības finansēšanas, patēriņa kredītēšanas pakalpojumi; finanšu līzings un faktoringa pakalpojumi; maksājumu pakalpojumi, tostarp pārskaitījumu veikšanas un skaidras naudas darījumu pakalpojumi, arī skaidras naudas izmaksas pakalpojumi, izmantojot POS terminālus, un skaidras naudas iemaksas un izmaksas pakalpojumi, izmantojot bankomātus; maksājumu karšu un citu maksāšanas līdzekļu izsniegšanas un apkalpošanas pakalpojumi;

valūtas maiņas pakalpojumi; ar maksājumu pakalpojumu sniegšanu nesaistītu bezskaidras naudas maksāšanas līdzekļu emitēšanas un apkalpošanas pakalpojumi; darījumu veikšana savā vai klienta vārdā ar valūtu vai finanšu instrumentiem, vai investīciju zeltu, arī ar naudas tirgus instrumentiem, finanšu nākotnes un iespējas līgumiem, valūtu kursu un procentu likmju instrumentiem un pārvedamiem vērtspapīriem; uzticības operācijas (trasts); ieguldījumu pakalpojumu un ieguldījumu blakuspakalpojumu sniegšana; kapitāla pārvedumu pakalpojumi, kapitāla nodrošināšanas, klientu portfeļu pārvaldīšanas pakalpojumi; vērtspapīru emitēšanas un glabāšanas pakalpojumi; garantiju pakalpojumi, tostarp galvojumu un citu tādu saistību aktu izsniegšanas pakalpojumi, ar kuriem uzņemas pienākumu atbildēt kreditoriem par trešo personu parādiem; vērtību glabāšana; seifu pakalpojumi; konsultāciju sniegšana klientiem finansiāla rakstura jautājumos; tādas informācijas sniegšana, kas saistīta ar klientu parādu saistību kārtošānu; elektroniskās naudas emisijas pakalpojumi; elektroniskie norēķinu pakalpojumi ar globālā datortīkla palīdzību, arī telefonbankas pakalpojumi un faksa norēķinu pakalpojumi; kredītinformācijas pakalpojumi; fondu pārvaldīšanas pakalpojumi; apdrošināšanas starpniecības pakalpojumi

- (111) **Reģ. Nr.** M 77 489 (151) **Reģ. dat.** 20.04.2022
 (210) **Pieteik. Nr.** M-21-1151 (220) **Pieteik. dat.** 10.03.2022
 (531) **CFE ind.** 26.4.5; 26.4.18; 29.1.13



- (550) **Figurāla zīme**
<http://databases.lrpv.gov.lv/databases/lv/trademark/details/M-21-1151>
- (591) **Krāsu salikums** sarkans, balts, melns
- (732) **Īpašn.** CITADELE BANKA, AS; Republikas laukums 2A, Rīga, LV-1010, Latvija (LV)
- (511) **36** apdrošināšana; finanšu lietas; darījumi ar naudu; nekustamā īpašuma lietas; finanšu un banku pakalpojumi, tostarp kontu atvēršanas un apkalpošanas pakalpojumi, noguldījumu un citu atmaksājamo līdzekļu piesaistīšanas pakalpojumi, kredītēšanas pakalpojumi, tostarp tirdzniecības finansēšanas, patēriņa kredītēšanas pakalpojumi; finanšu līzings un faktoringa pakalpojumi; maksājumu pakalpojumi, tostarp pārskaitījumu veikšanas un skaidras naudas darījumu pakalpojumi, arī skaidras naudas izmaksas pakalpojumi, izmantojot POS terminālus, un skaidras naudas iemaksas un izmaksas pakalpojumi, izmantojot bankomātus; maksājumu karšu un citu maksāšanas līdzekļu izsniegšanas un apkalpošanas pakalpojumi; valūtas maiņas pakalpojumi; ar maksājumu pakalpojumu sniegšanu nesaistītu bezskaidras naudas maksāšanas līdzekļu emitēšanas un apkalpošanas pakalpojumi; darījumu veikšana savā vai klienta vārdā ar valūtu vai finanšu instrumentiem, vai investīciju zeltu, arī ar naudas tirgus instrumentiem, finanšu nākotnes un iespējas līgumiem, valūtu kursu un procentu likmju instrumentiem un pārvedamiem vērtspapīriem; uzticības operācijas (trasts); ieguldījumu pakalpojumu un ieguldījumu blakuspakalpojumu sniegšana; kapitāla pārvedumu pakalpojumi, kapitāla nodrošināšanas, klientu portfeļu pārvaldīšanas pakalpojumi; vērtspapīru emitēšanas un glabāšanas pakalpojumi; garantiju pakalpojumi, tostarp galvojumu un citu tādu saistību aktu izsniegšanas pakalpojumi, ar kuriem uzņemas pienākumu atbildēt kreditoriem par trešo personu parādiem; vērtību glabāšana; seifu pakalpojumi; konsultāciju sniegšana klientiem finansiāla rakstura jautājumos; tādas informācijas sniegšana, kas saistīta ar

klientu parādu saistību kārtošanu; elektroniskās naudas emisijas pakalpojumi; elektroniskie norēķinu pakalpojumi ar globālā datortīkla palīdzību, arī telefonbankas pakalpojumi un faksa norēķinu pakalpojumi; kredītinformācijas pakalpojumi; fondu pārvaldīšanas pakalpojumi; apdrošināšanas starpniecības pakalpojumi

- (111) **Reģ. Nr.** M 77 490 (151) **Reģ. dat.** 20.04.2022
 (210) **Pieteik. Nr.** M-21-1152 (220) **Pieteik. dat.** 10.03.2022
 (531) **CFE ind.** 26.4.5; 26.4.18; 27.5.17; 29.1.13



- (550) **Figurāla zīme**
<http://databases.lrpv.gov.lv/databases/lv/trademark/details/M-21-1152>
- (591) **Krāsu salikums** sarkans, balts, melns
- (732) **Īpašn.** CITADELE BANKA, AS; Republikas laukums 2A, Rīga, LV-1010, Latvija (LV)
- (511) **36** apdrošināšana; finanšu lietas; darījumi ar naudu; nekustamā īpašuma lietas; finanšu un banku pakalpojumi, tostarp kontu atvēršanas un apkalpošanas pakalpojumi, noguldījumu un citu atmaksājamo līdzekļu piesaistīšanas pakalpojumi, kredītēšanas pakalpojumi, tostarp tirdzniecības finansēšanas, patēriņa kredītēšanas pakalpojumi; finanšu līzinga un faktoringa pakalpojumi; maksājumu pakalpojumi, tostarp pārskaitījumu veikšanas un skaidras naudas darījumu pakalpojumi, arī skaidras naudas izmaksas pakalpojumi, izmantojot POS terminālus, un skaidras naudas iemaksas un izmaksas pakalpojumi, izmantojot bankomātus; maksājumu karšu un citu maksāšanas līdzekļu izsniegšanas un apkalpošanas pakalpojumi; valūtas maiņas pakalpojumi; ar maksājumu pakalpojumu sniegšanu nesaistītu bezskaidras naudas maksāšanas līdzekļu emitēšanas un apkalpošanas pakalpojumi; darījumu veikšana savā vai klienta vārdā ar valūtu vai finanšu instrumentiem, vai investīciju zeltu, arī ar naudas tirgus instrumentiem, finanšu nākotnes un iespējas līgumiem, valūtu kursu un procentu likmju instrumentiem un pārvedamiem vērtspapīriem; uzticības operācijas (trasts); ieguldījumu pakalpojumu un ieguldījumu blakuspakalpojumu sniegšana; kapitāla pārvedumu pakalpojumi, kapitāla nodrošināšanas, klientu portfeļu pārvaldīšanas pakalpojumi; vērtspapīru emitēšanas un glabāšanas pakalpojumi; garantiju pakalpojumi, tostarp galvojumu un citu tādu saistību aktu izsniegšanas pakalpojumi, ar kuriem uzņemas pienākumu atbildēt kreditoriem par trešo personu parādiem; vērtību glabāšana; seifu pakalpojumi; konsultāciju sniegšana klientiem finansiāla rakstura jautājumos; tādas informācijas sniegšana, kas saistīta ar klientu parādu saistību kārtošanu; elektroniskās naudas emisijas pakalpojumi; elektroniskie norēķinu pakalpojumi ar globālā datortīkla palīdzību, arī telefonbankas pakalpojumi un faksa norēķinu pakalpojumi; kredītinformācijas pakalpojumi; fondu pārvaldīšanas pakalpojumi; apdrošināšanas starpniecības pakalpojumi

- (111) **Reģ. Nr.** M 77 491 (151) **Reģ. dat.** 20.04.2022
 (210) **Pieteik. Nr.** M-21-1153 (220) **Pieteik. dat.** 10.03.2022
 (531) **CFE ind.** 26.4.5; 26.4.18; 27.5.17; 29.1.13



- (550) **Figurāla zīme**
<http://databases.lrpv.gov.lv/databases/lv/trademark/details/M-21-1153>

- (591) **Krāsu salikums** sarkans, balts, melns
- (732) **Īpašn.** CITADELE BANKA, AS; Republikas laukums 2A, Rīga, LV-1010, Latvija (LV)
- (511) **36** apdrošināšana; finanšu lietas; darījumi ar naudu; nekustamā īpašuma lietas; finanšu un banku pakalpojumi, tostarp kontu atvēršanas un apkalpošanas pakalpojumi, noguldījumu un citu atmaksājamo līdzekļu piesaistīšanas pakalpojumi, kredītēšanas pakalpojumi, tostarp tirdzniecības finansēšanas, patēriņa kredītēšanas pakalpojumi; finanšu līzinga un faktoringa pakalpojumi; maksājumu pakalpojumi, tostarp pārskaitījumu veikšanas un skaidras naudas darījumu pakalpojumi, arī skaidras naudas izmaksas pakalpojumi, izmantojot POS terminālus, un skaidras naudas iemaksas un izmaksas pakalpojumi, izmantojot bankomātus; maksājumu karšu un citu maksāšanas līdzekļu izsniegšanas un apkalpošanas pakalpojumi; valūtas maiņas pakalpojumi; ar maksājumu pakalpojumu sniegšanu nesaistītu bezskaidras naudas maksāšanas līdzekļu emitēšanas un apkalpošanas pakalpojumi; darījumu veikšana savā vai klienta vārdā ar valūtu vai finanšu instrumentiem, vai investīciju zeltu, arī ar naudas tirgus instrumentiem, finanšu nākotnes un iespējas līgumiem, valūtu kursu un procentu likmju instrumentiem un pārvedamiem vērtspapīriem; uzticības operācijas (trasts); ieguldījumu pakalpojumu un ieguldījumu blakuspakalpojumu sniegšana; kapitāla pārvedumu pakalpojumi, kapitāla nodrošināšanas, klientu portfeļu pārvaldīšanas pakalpojumi; vērtspapīru emitēšanas un glabāšanas pakalpojumi; garantiju pakalpojumi, tostarp galvojumu un citu tādu saistību aktu izsniegšanas pakalpojumi, ar kuriem uzņemas pienākumu atbildēt kreditoriem par trešo personu parādiem; vērtību glabāšana; seifu pakalpojumi; konsultāciju sniegšana klientiem finansiāla rakstura jautājumos; tādas informācijas sniegšana, kas saistīta ar klientu parādu saistību kārtošanu; elektroniskās naudas emisijas pakalpojumi; elektroniskie norēķinu pakalpojumi ar globālā datortīkla palīdzību, arī telefonbankas pakalpojumi un faksa norēķinu pakalpojumi; kredītinformācijas pakalpojumi; fondu pārvaldīšanas pakalpojumi; apdrošināšanas starpniecības pakalpojumi

- (111) **Reģ. Nr.** M 77 492 (151) **Reģ. dat.** 20.04.2022
 (210) **Pieteik. Nr.** M-21-888 (220) **Pieteik. dat.** 24.08.2021

ERLANDA

- (550) **Vārdiska zīme**
- (732) **Īpašn.** Inga MĀRKA; Ulbrokas iela 11 - 49, Rīga, LV-1021, Latvija (LV)
- (511) **19** nemetāliskas flīzes; stikla flīzes; mozaīkas flīzes; keramikas flīzes; porcelāna flīzes; marmora flīzes; plastmasas flīzes; ģipša flīzes; māla flīzes; nemetāliskas grīdas flīzes; gumijas flīzes; glazētas keramikas flīzes; grīdas flīzes no koka; nemetāliskas flīzes būvniecībai; nemetāliskas virtuves flīzes; nemetāliskas griestu flīzes; mozaīkas flīzes no marmora; ielas seguma flīzes; ietvju seguma flīzes; ugunsdrošas flīzes; parkets; lamināta parkets; vinila apšuvuma plātnes; akmens plāksnes; akmens sienu būvniecībai; dabīgā akmens flīzes; dabīgā akmens plāksnes; dabīgā akmens būvmateriāli; dabīgā akmens bloki; apstrādāts dabīgais akmens; akmens paneļi sienu apdarei; apdares materiāli no akmens (būvmateriāli); būvmateriāli no mākslīgā akmens; būvmateriāli un būvniecības elementi no smiltīm, akmens, iežiem, māla, minerāliem un betona; fasādes no nemetāliskiem materiāliem
- 35** reklāma; vairumtirdzniecības un mazumtirdzniecības pakalpojumi, arī ar interneta starpniecību, attiecībā uz šādām precēm: metāla un nemetāliski būvmateriāli un

būvniecības elementi, tostarp smiltis, grants, betons, akmens, šķembas, zeme, grunts, cements, kaļķi, ģipšakmens, ieži, māls, minerāli, dabīgā akmens apdares materiāli un mākslīgā akmens apdares materiāli, flīzes, grīdas flīzes, sienas flīzes, stikla flīzes, mozaīkas flīzes, keramikas flīzes, porcelāna flīzes, marmora flīzes, plastmasas flīzes, ģipša flīzes, māla flīzes, gumijas flīzes, glazētas keramikas flīzes, grīdas flīzes no koka, nemetāliskas flīzes būvniecībai, nemetāliskas virtuves flīzes, nemetāliskas griestu flīzes, mozaīkas flīzes no marmora, ielas seguma flīzes, ietvju seguma flīzes, ugunsdrošas flīzes, parkets, lamināta parkets, vinila grīdas segumi, akmens plāksnes, akmens sienu būvniecībai, dabīgā akmens flīzes, dabīgā akmens plāksnes, dabīgā akmens bloki, apstrādāts dabīgais akmens, akmens paneļi sienu apdarei un fasādes no nemetāliskiem materiāliem

- 37 konsultāciju sniegšana būvniecības jomā; informācijas sniegšana par būvniecību; būvniecības pārraudzība; būvniecības pakalpojumi; māju būvniecība; nekustamā īpašuma būvniecības pakalpojumi; būvkonstrukciju remonts; būvprojektu vadības pakalpojumi; ēku būvniecības uzraudzības pakalpojumi būvprojektos; ēku būvniecība pēc pasūtījuma; dzīvokļu būvniecība; būvju nojaukšana; īpašuma attīstīšanas (būvniecības) pakalpojumi; ēku pamatu būvniecība; dzīvojamo ēku un komerciālo ēku būvniecība; biznesa kompleksu būvniecība; informācijas nodrošināšana par ēku būvi; ēku atjaunošana; ēku apkope un remonts; konsultāciju sniegšana par ēku remontu
- 42 būvprojektu izstrāde; arhitektu pakalpojumi; arhitektūras projektēšanas pakalpojumi; arhitektūras un inženiertehniskie pakalpojumi; profesionālu konsultāciju sniegšana arhitektūras jomā; arhitektu pakalpojumi arhitektonisko plānu sagatavošanas jomā; konsultāciju sniegšana arhitektūras un inženiertehnisko konstrukciju rasēšanas jomā; projektēšanas pakalpojumi nekustamā īpašuma jomā; pilsētplānošanas arhitektoniskā projektēšana; komunikāciju sistēmu projektēšana; ainavas apgaismojuma projektēšana; grīdas segumu projektēšana; ziņojumu sagatavošana par nekustamā īpašuma projektiem vai projektu izstrādi; māju un ēku plānu rasēšana; grafiskā dizaina izstrāde; arhitektūras dizaina sagatavošana; mēbeļu dizaina pakalpojumi; interjera dizaina pakalpojumi; ēku interjera dizaina izstrāde un pakalpojumi; iekštelpu dizaina pakalpojumi un ar tiem saistītie informācijas un konsultāciju pakalpojumi

(111) **Reģ. Nr.** M 77 493 (151) **Reģ. dat.** 20.04.2022
(210) **Pieteik. Nr.** M-21-983 (220) **Pieteik. dat.** 21.09.2021

LILANDOR

- (550) **Vārdiska zīme**
(732) **Īpašn.** A. MENARINI INDUSTRIE FARMACEUTICHE RIUNITE S.R.L.; Via dei Sette Santi 3, Firenze, 50131, Itālija (IT)
(740) **Pārstāvis** Tatjana KREICBERGA, Patentu birojs "ALFA-PATENTS"; Virānes iela 2, Rīga, LV-1073, Latvija (LV)
(511) **5** preparāti (vielas uztura papildināšanai) trauksmes un bezmiega ārstēšanai

(111) **Reģ. Nr.** M 77 494 (151) **Reģ. dat.** 20.04.2022
(210) **Pieteik. Nr.** M-21-1062 (220) **Pieteik. dat.** 13.01.2022
(531) **CFE ind.** 2.1.15; 2.1.23; 25.7.17; 25.7.25; 29.1.14



- (550) **Figurāla zīme**
<http://databases.lrpv.gov.lv/databases/lv/trademark/details/M-21-1062>
(591) **Krāsu salikums** tumši zils, dzeltens, melns, balts
(732) **Īpašn.** AP, SIA; Jaunmoku iela 34, Rīga, LV-1046, Latvija (LV)
(511) **35** pārtikas preču tirdzniecība

(111) **Reģ. Nr.** M 77 495 (151) **Reģ. dat.** 20.04.2022
(210) **Pieteik. Nr.** M-21-1158 (220) **Pieteik. dat.** 03.11.2021

Sainvie

- (550) **Vārdiska zīme**
(300) **Prioritāte** 018490628; 11.06.2021; EM
(732) **Īpašn.** SAFIRA L, SIA; N. Rancāna iela 6 - 19, Rēzekne, LV-4601, Latvija (LV)
(511) **29** augļu pulveri; dārzeņu pulveri
30 konditorejas izstrādājumi

(111) **Reģ. Nr.** M 77 496 (151) **Reģ. dat.** 20.04.2022
(210) **Pieteik. Nr.** M-21-1170 (220) **Pieteik. dat.** 08.11.2021
(531) **CFE ind.** 14.3.1; 26.11.2; 26.11.6; 27.5.1; 27.5.8; 29.1.15



- (550) **Figurāla zīme**
<http://databases.lrpv.gov.lv/databases/lv/trademark/details/M-21-1170>
(591) **Krāsu salikums** sarkans, melns, balts, dzeltens, oranžs
(732) **Īpašn.** TRIGERS, SIA; Straupes iela 3, Rīga, LV-1073, Latvija (LV)
(511) **6** neapstrādāts vai daļēji apstrādāts tērauds; tērauda sakausējumi; tērauda plātnes; tērauda stieples; lietais tērauds; tērauda masti; tērauda rullo žalūzijas; tērauda loksnes; tērauda caurules; dzensiksnu stiprinājumi no metāla; dzelzceļa pārmijas; metāla sprauslas; jaunsudrabs; alumīnijs; bronza; alumīnija vadi; savilču plātnes no metāla; metāla uzliktņi; metāla aizbīdņu bultas; metāla masti; vienstatņa balsti no metāla; savvaļas dzīvniekiem paredzētas lamatas; metāla lentes manipulācijām ar kravu; pretberzes metāla sakausējumi; metāla aizsargnožogojumi kokiem; metāla un nemetāliskas kastes naudas glabāšanai; lodalva ar sudraba saturu; apsudraboti alvas sakausējumi; metāla armatūra betonam; metāla un nemetāliski seiņi; logu atdures no metāla; vārtu atdures no metāla; metāla paplāksnes; metāla gredzeni; dekoratīvas metāla eņģes; grīdas flīzes no metāla; dzeloņstieples; sienīti metāla margām; berilijs; metāla ķēdes liellopiem; tērauda laktas; babīts; bruņu plātnes no metāla; metāla aizdares kastēm; metāla bultskrūves; baloni (tvertnes) no metāla saspīestas gāzes vai sašķidrināta gaisa uzglabāšanai; identifikācijas aproces no metāla; dzelzs plātnes; parastu metālu sakausējumi cietlodēšanai; metāla atloki

(apskavas); bronza kapu pieminekļiem; mākslas izstrādājumi no bronzas; tauvas telferiem; trošu (tauvu) uzgaļi no metāla; neelektriski kabeļu savienojumi no metāla; kadmijs; neelektroniskas piekaramās atslēgas no metāla; metāla blīves; metāla uzgaļi pastaigu spieķiem; metāla tvertnes skābju uzglabāšanai; metāla kastes naudas glabāšanai; hafnijs; metāla ķēdes; metāla drošības ķēdes; ķēžu savienojumi no metāla; metāla rāmji būvniecībai; logu skrituļi no metāla; metāla caurules centrālapkures iekārtām; pakavu naglas; metāla mietiņi; hroms; ferohroms; hroma rūdas; metāla šķeltnas; metāla atslēgas; naglas; spraudītes ar platu galviņu; metāla dībeļi; neapstrādāts kobalts; sliežu ceļu materiāli no metāla; metāla kolonnas (būvdetaļas); ūdensvada caurules no metāla; uzmavas (metālizstrādājumi); uzglabāšanas kārbas no metāla; metāla konteineri uzglabāšanas un transportēšanas nolūkiem; metāla aizsargslīdes; metālliešanas veidnes (kokiles); kalēja laktas; jumta pārsedzes no metāla; cauruļu līkumi no metāla; metāla durvis; siksnu spriegotāji no metāla; metāla skavas (satvērēji); metāla āķi katliem; logu slēdzenju aizbīdņi; āķi (metālizstrādājumi); dzelzs furnitūra logiem; metāla stieples; neapstrādāts vai daļēji apstrādāts varš; vara gredzeni; metāla tubingi; metāla tvertnes saspīestas gāzes un sašķidrīnāta gaisa uzglabāšanai; durvju kājslauķi no metāla; drenāžas caurules no metāla; neapstrādāta vai daļēji apstrādāta dzelzs; sliežu salaidumi; metāla skrūves; iepakojšanas materiāli no skārda; metāla pastkastītes; neelektriski durvju zvani no metāla; pieši; metāla kronšteini būvniecībai; metāla kāpnes; logu vērtņu stiprinājumi no metāla; metāla caurules; metāla slīdes; metāla aprīkojums logiem; dzelzs sloksnes; dzelzs stieples; neapstrādāts vai daļēji apstrādāts čuguns; dzelzsrūda; neelektriskas durvju atsperes no metāla; molibdēna dzelzs; ferossilcijs; ferotitāns; ferovolframs; metāla furnitūra būvniecībai; tapas (metālizstrādājumi); acsskrūves; neelektriskas slēdzenes no metāla; galenīts (rūda); svina plombas; germānijs; vējrāži no metāla; dzelkšņi (alpīnistu aprīkojums); metāla formas ledus pagatavošanai; eļļošanas nipeļi; metāla režģi; fiksatori ar atsperi (sprūdi); indijs; metāla emblēmas transportlīdzekļiem; metāla žālūzijas; neapstrādāts vai daļēji apstrādāts misiņš; āra žalūzijas no metāla; raķešu palaišanas rampas no metāla; metāla līstes un lates; metāla skaidas; kāpņu laidī no metāla; limonīts; stieņi no parastiem metāliem; metāla pārsedzes; gultu skrituļi no metāla; metāla aizbīdņi; blūmi (metallurģija); magnijs; pārvietojamas metāla būves; rokturu metāla uzgaļi; metāla uzmavas caurulēm; mangāns; metāla platformas preču uzglabāšanai un transportēšanai; metāla paliktņi preču transportēšanai; saliekamās kāpnes no metāla; metāla uzjumteņi (būves); durvju klauvēkļi no metāla; rokudzelži; neapstrādāti vai daļēji apstrādāti parastie metāli; metālu rūdas; stieplu audums; piroforie metāli; mēbeļu skrituļi no metāla; metāla pāļi; molibdēns; metāla pieminekļi; skrūvspīļu spīles no metāla; sienu apšuvuma materiāli no metāla; niķelis; niobijs; ēku hidroizolācijas plāksnes no metāla; neluminiscējošas ēku numurzīmes no metāla; metāla slēģi; metāla pāļu žogi; metāla grozi; neluminiscējoši metāla signālpāņi; sienu apdares materiāli no metāla būvniecībai; drēbju āķi no metāla; slidotavas (metāla konstrukcijas); slēdzenju aizbīdņi; metāla statņi; atsperes (metālizstrādājumi); trīši no metāla, izņemot trīšus, kas ir iekārtu sastāvdaļas; metāla mietiņi teltīm; metāla griesti; metāla grīdas; metāla apdares materiāli būvniecībai; metāla griezuļi dzelzceļa manevru veikšanai; jumta kārņiņi no metāla; neapstrādāts vai daļēji apstrādāts svins; metāla platformas lēksnām ūdeņi; metāla durvju rokturi; metāla kniedes; metāla vārti; metāla durvju paneļi; metāla aizbīdņi durvīm; atslēgu riņķi no parastiem metāliem; telegrāfa stabi no metāla; cinks; metāla sijas; grīdas

sijas no metāla; saliekamas metāla platformas; atslēdznieku izstrādājumi; metāla ceļa zīmes, izņemot luminiscējošas un mehāniskās ceļa zīmes; metāla savienojumi caurulēm; stieplu spriegotāji (spriegošanas skavas); metāla konteineri pakošanas nolūkiem; metāla cisternas; metāla gulšņi; neluminiscējošas un nemehāniskas metāla zīmes; pārvietojamas metāla siltumnīcas; metāla slēdzenes transportlīdzekļiem; metāla aizturi; metāla skābarības tvertnes; zvaniņi dzīvniekiem; zvani; metāla stieples lodēšanai; metāla vārsti, izņemot vārstus, kas ir mašīnu daļas; statujas no parastiem metāliem; dzelzceļa gulšņi no metāla; tantals (metāls); plakanas metāla aizbīdņu bultas; portatīvās laktas; metāla spriegotāji; titāns; metāla jumi; tombaks; metāla kapenes; turniketi no metāla; dekoratīvi režģi no metāla; volframs; metāla cauruļvadi; vanādijs; logu vērtnes no metāla; metāla uzgaļi; aviāriju karkasi no metāla; cirkonijs; tērauda lodes; tērauda būves; metāla armatūra saspīesta gaisa cauruļvadiem; stieples no parasto metālu sakausējumiem, izņemot metināšanas stieples; parasto metālu sakausējumi; alumīnija folija; pietauvošanas pāļi no metāla; peldoši metāla doki kuģu pietauvošanai; enkuri; metāla apšuvumi; metāla stiegrojuma materiāli cauruļvadiem; metāla armatūra būvniecībai; dzensiksnu armatūra no metāla; mākslas darbi no parastiem metāliem; juras jaukšanas tilpnes no metāla; putnu vanniņas (metāla konstrukcijas); neluminiscējošas metāla bākas un bojas; dzelzs stīpu savilces (spriegotāji); metāla lentes nostiprināšanas nolūkiem; metāla pavedieni siešanas nolūkiem; metāla mucas (muciņas); mucu stīpas no metāla; metāla mucas; peldbaseini (metāla konstrukcijas); būvmateriāli no metāla; metāla veidņi betonam; velosipēdu novietnes no metāla; ielu seguma bloki no metāla; kastes no parastiem metāliem; metāla tapas; metāla vāciņi aizvākošanai; sprādzes no parastiem metāliem (metālizstrādājumi); pudeļu vāciņi no metāla; pudeļu aizslēgi no metāla; metāla rokturi; metāla stieņi cietlodēšanai; metāla stieņi cietlodēšanai un metināšanai; metāla stieņi metināšanai; metāla skavas kravu pārvietošanai; metāla cilpas kravu pārvietošanai; krūšutēli no parastiem metāliem; pludmales kabīnes no metāla; metāla kabīnes krāsu izsmidzināšanai; neelektriskas metāla troses; metāla skavas cauruļvadu savienošanai; kabeļu un cauruļu fiksēšanas elementi no metāla; trošu savienojumu skrūves no metāla; logu rāmji no metāla; siltumnīcu karkasi no metāla; metāla latu režģi; skursteņu dūmtverī no metāla; metāla stieples lauksaimniecības nolūkiem; neelektriski durvju atvēršanas mehānismi no metāla; metāla flīzes būvniecībai; grīdas flīžu segumi no metāla; metāla konstrukcijas zārku aizsardzībai no smilšu iegruvuma; metāla piederumi zārkiem; kravas paliktņi no metāla; metāla gabarītmēri dzelzceļa vagonu iekraušanai; metāla eņģes; nesošās konstrukcijas no metāla būvniecībai; durvju rāmji no metāla; metāla materiāli trošu dzelzceļiem; skursteņu deflektori no metāla; jumta notekcaurules no metāla; metāla vārsti drenāžas caurulēm; metāla starpsienas; apšuvuma materiāli no metāla naftas urbumiem; metāla tvertnes šķidrā kurināmā uzglabāšanai; metāla būves; peldoši konteineri no metāla; metāla troses; metāla karnīzes; karnīžu profili no metāla; leņķprofiļi no metāla; metāla logi; durvju furnitūra no dzelzs; metāla slieces bīdāmām durvīm; šahtu pārsegi no metāla; jumta segumi no metāla; metāla āķi šifera plāksņu sastiprināšanai; metāla āķi apgērību pakaramajiem; neizolētas vara stieples; tvertnes no metāla; kāpņu pakāpieni no metāla; notekcaurules no metāla; nemehāniskas metāla spoles lokanām šļūtenēm; stacionāri diviļi turētāji no metāla; ūdens cauruļu metāla vārsti; metāla sastatnes; pieslienamās kāpnes no metāla; pārvietojami pasažieru iekāpšanas trapi no metāla; metāla stiprinājumi; metāla uzgriežņi; metāla stabi elektropārvades līnijām; metāla

īscaurules; kapu apmales no metāla; metāla žogi; lokanām šūtenēm paredzētas nemehāniskas uztīšanas ierīces no metāla; metāla izkārtnes; metāla balsti; alva; skārds; alvas folija; metāla loksnes un plātnes; somu aizdares no metāla; mēbeļu furnitūra no metāla; metāla paneļi būvniecībai; figūriņas no parastiem metāliem (statuetes); metāla stīpu savilcēji (stiepes savienojumi); lējumu veidnes no metāla; kapu plāksnes no metāla; kapu pieminekļi no metāla; kapu pieminekļu plāksnes no metāla; kapu stēlas no metāla; memoriālās plāksnes no metāla; kurtuvju aizsargrežģi no metāla; metāla statņi mucām; metāla furnitūra gultām; durvju furnitūra no metāla; metāla aizslēgi konteineriem; metāla stieples kūlīšu siešanai; ceļu drošības barjeras no metāla; metāla tilpnes; identifikācijas plāksnītes no metāla; reģistrācijas numurzīmes no metāla; metālkeramikas materiāli; mucu krāni no metāla; reklāmas stabi no metāla; piestātņu bojas no metāla; metāla skursteņi; skursteņu caurules no metāla; metāla cauruļvadi ventilācijas un gaisa kondicionēšanas iekārtām; metāla folija iepakojšanai un iesaiņošanai; lodalva ar zelta saturu; nemehāniskas metāla piltuves; burti un cipari, izņemot tipogrāfijas burtus un ciparus, no parastiem metāliem; cauruļvadu kolektori no metāla; slūžu cauruļvadi no metāla; tālruņu kabīnes no metāla; tukšas darbarīku kastes no metāla; tukšas darbarīku lādes no metāla; metāla sprostī vistām; riteņu skavas (klamburi); metāla stieplu troses; kukaiņu aizsargsieti no metāla; metāla āķi alpīnistiem; kamīna malkas paliktņi (kamīna sastāvdaļa); ar vēju darbināmas putnu aizbiedēšanas ierīces no metāla; metāla krātiņi savvaļas dzīvniekiem; pulverveida metāli; ugunsizturīgi būvmateriāli no metāla; lapeņu karkasi no metāla; metāla stalji; metāla cūkkūti; saliekamu māju komplekti no metāla; paplātes no metāla; ielu notekas no metāla; uzskrūvējami pudeļu vāciņi no metāla; neelektriski logu atvēršanas mehānismi no metāla; neelektriski logu aizvēršanas mehānismi no metāla; sienu flīzes no metāla; ceļa seguma plāksnes no metāla; metāla plātnes būvniecībai; pakāpiensoliņi no metāla; metāla jumta segumi ar iemontētiem fotoelementiem; bruņu durvis no metāla; vannu metāla rokturi, pie kuriem mazgājoties pieturēties; suņu ekskrementu savākšanai paredzētu maisiņu dozatori no metāla; lokšņveida un pulverveida metāli 3D printeriem; logu vērtņu aizslēgi no metāla; durvju stiprinājumi no metāla; metāla kārniņi; metāla balustrādes; metāla apšuvuma materiāli būvniecībai; karstvelmēti tērauda stieņi; spīdīgi tērauda stieņi; slīpēti metāla stieņi; stiepti un pulēti metāla stieņi; somu pakaramie no metāla; metāla kronšteini mēbelēm; metāla birkas; saplacinātas formas metāla kannas; metāla mieti augu un koku atbalstam; karogu masti no metāla; metāla klipši maisiņu aizdarei; kurpju tapas no metāla; kurpju apaļtapas no metāla; elektroniskie seifi; salokāmās durvis no metāla; metāla profili būvniecībai; kamīna dzegas no metāla; metāla rampas transportlīdzekļiem; krucifiksi no parastiem metāliem, kas nav juvelierizstrādājumi; divpusēji veramas metāla durvis; metāla tvertnes eļļu notecināšanai; rokās turamu karogu kāti no metāla; metāla aizbāžņi; salokāmās akordeona tipa durvis no metāla; kamīna režģi no metāla; pārvietojamas skaņu necaurlaidīgas kabīnes no metāla; akustiskie paneļi no metāla; lecekšu karkasi no metāla

(111) **Reģ. Nr.** M 77 497 (151) **Reģ. dat.** 20.04.2022
 (210) **Pieteik. Nr.** M-21-1173 (220) **Pieteik. dat.** 09.11.2021
 (531) **CFE ind.** 26.1.2; 26.1.5; 26.11.1; 26.11.7; 27.5.9



Toyota
Business

- (550) **Figurāla zīme**
<http://databases.lrpv.gov.lv/databases/lv/trademark/details/M-21-1173>
 (732) **Īpašn.** TOYOTA JIDOSHA KABUSHIKI KAISHA (also trading as TOYOTA MOTOR CORPORATION); 1, Toyota-cho, Toyota-shi, Aichi-ken, Japāna (JP)
 (740) **Pārstāvis** Natālija ANOHINA, Patentu aģentūra "TRIA ROBIT"; Vīlandes iela 5 - 2, Rīga, LV-1010, Latvija (LV)
 (511) **35** transportlīdzekļu mazumtirdzniecības pakalpojumi; transportlīdzekļu mazumtirdzniecības pakalpojumi tiešsaistē; transportlīdzekļu reģistrācija un transportlīdzekļu īpašumtiesību pārreģistrācija
37 automobiļu remonts un apkope; automobiļu tīrīšana un mazgāšana

(111) **Reģ. Nr.** M 77 498 (151) **Reģ. dat.** 20.04.2022
 (210) **Pieteik. Nr.** M-21-1175 (220) **Pieteik. dat.** 09.11.2021
 (531) **CFE ind.** 26.4.9; 26.7.11; 27.5.10; 27.5.15

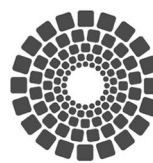

BLEND
 restaurant

- (550) **Figurāla zīme**
<http://databases.lrpv.gov.lv/databases/lv/trademark/details/M-21-1175>
 (732) **Īpašn.** W-STUDIO, SIA; Kandavas iela 41A, Rīga, LV-1083, Latvija (LV)
 (740) **Pārstāvis** Alīna BOGDANOVIČA, Patentu aģentūra "TRIA ROBIT"; Vīlandes iela 5 - 2, Rīga, LV-1010, Latvija (LV)
 (511) **43** apgāde ar uzturu un dzērieniem; restorānu pakalpojumi; bāru pakalpojumi; kafējnīcu pakalpojumi; ēdināšanas pakalpojumi, piedāvājot ēdienu līdzņemšanai; ēdienu sagatavošana un piegāde pēc pasūtījuma

(111) **Reģ. Nr.** M 77 499 (151) **Reģ. dat.** 20.04.2022
 (210) **Pieteik. Nr.** M-21-1181 (220) **Pieteik. dat.** 11.11.2021
 (531) **CFE ind.** 3.1.14; 3.1.16; 3.1.24; 3.1.25; 27.5.1; 27.5.3; 29.1.15



RIČIJS RŪ

- (550) **Figurāla zīme**
<http://databases.lrpv.gov.lv/databases/lv/trademark/details/M-21-1181>
 (591) **Krāsu salikums** violets, brūns, gaiši brūns, melns, oranžs, balts
 (732) **Īpašn.** Rūta REINIKKA-PREISA; Tallinas iela 61-14, Rīga, LV-1009, Latvija (LV)
 (740) **Pārstāvis** Ieva ZVEJSALNIECE, INTELLECTUAL AGENCY; Imantas iela 3B - 18, Rīga, LV-1067, Latvija (LV)

- (511) **16** grāmatas; grāmatas ar CD; mācību grāmatas; kancelejas preces, tajā skaitā uzlīmes; krāsošanas komplekti bērniem; vienreizlietojami papīra izstrādājumi
- 28** rotaļlietas; auduma rotaļlietas; muzikālās rotaļlietas; svētku rotājumi; baloni; teātra maskas; karnevāla maskas; rotaļu maskas; galda spēles
- 41** izklaides pasākumu pakalpojumi bērniem; muzikālu priekšnesumu organizēšana; muzikālu priekšnesumu nodrošināšana tiešsaistē; mūzikas priekšnesumu un raidījumu producēšana; izklaidējošu izrāžu organizēšana klātienē; izklaides priekšnesumi ar kostīmiem

(111) **Reģ. Nr.** M 77 500 (151) **Reģ. dat.** 20.04.2022
 (210) **Pieteik. Nr.** M-21-1185 (220) **Pieteik. dat.** 12.11.2021
 (531) **CFE ind.** 25.7.17; 26.11.12; 27.5.10; 27.5.15; 29.1.12



- (550) **Figurāla zīme**
<http://databases.lrpv.gov.lv/databases/lv/trademark/details/M-21-1185>
- (591) **Krāsu salikums** oranžs, balts
- (732) **Īpašn.** YIT LATVIJA, SIA; Vienības gatve 109, Rīga, LV-1058, Latvija (LV)
- (740) **Pārstāvis** Renāte VANDERE, YIT LATVIJA, SIA; Vienības gatve 109, Rīga, LV-1058, Latvija (LV)
- (511) **36** nekustamā īpašuma lietas

(111) **Reģ. Nr.** M 77 501 (151) **Reģ. dat.** 20.04.2022
 (210) **Pieteik. Nr.** M-21-1186 (220) **Pieteik. dat.** 12.11.2021
 (531) **CFE ind.** 27.5.1; 27.5.17

KENO

- (550) **Figurāla zīme**
<http://databases.lrpv.gov.lv/databases/lv/trademark/details/M-21-1186>
- (732) **Īpašn.** LATVIJAS LOTO, VALSTS AS; Meistaru iela 19, Rīga, LV-1050, Latvija (LV)
- (511) **16** papīrs; kartons; iespaidprodukcija; fotogrāfijas; rakstāmlietas; sintētiskie iesaiņojuma materiāli
- 25** apģērbi, apavi, galvassegas
- 35** reklāma; darījumu vadīšana; biroja darbi, arī rakstveida komunikācija un ierakstu reģistrācija, pārrakstīšana, sastādīšana un sistematizēšana, kā arī matemātisko vai statistisko datu apkopošana
- 41** audzināšana; apmācība; izpriecās; sporta un kultūras pasākumu rīkošana; televīzijas spēļu veidošana; televīzijas izklaides pakalpojumi ar skatītāju piedalīšanos; loteriju un izložu organizēšana un vadīšana, arī ar interneta vai citu saziņas līdzekļu starpniecību; spēļu pakalpojumi tiešsaistes režīmā

(111) **Reģ. Nr.** M 77 502 (151) **Reģ. dat.** 20.04.2022
 (210) **Pieteik. Nr.** M-21-1187 (220) **Pieteik. dat.** 12.11.2021
 (531) **CFE ind.** 2.9.1; 26.1.1



Sporto visi

- (550) **Figurāla zīme**
<http://databases.lrpv.gov.lv/databases/lv/trademark/details/M-21-1187>
- (732) **Īpašn.** LATVIJAS LOTO, VALSTS AS; Meistaru iela 19, Rīga, LV-1050, Latvija (LV)
- (511) **16** papīrs; kartons; iespaidprodukcija; fotogrāfijas; rakstāmlietas; sintētiskie iesaiņojuma materiāli
- 25** apģērbi, apavi, galvassegas
- 35** reklāma; darījumu vadīšana; biroja darbi, arī rakstveida komunikācija un ierakstu reģistrācija, pārrakstīšana, sastādīšana un sistematizēšana, kā arī matemātisko vai statistisko datu apkopošana
- 41** audzināšana; apmācība; izpriecās; sporta un kultūras pasākumu rīkošana; televīzijas spēļu veidošana; televīzijas izklaides pakalpojumi ar skatītāju piedalīšanos; loteriju un izložu organizēšana un vadīšana, arī ar interneta vai citu saziņas līdzekļu starpniecību; spēļu pakalpojumi tiešsaistes režīmā

(111) **Reģ. Nr.** M 77 503 (151) **Reģ. dat.** 20.04.2022
 (210) **Pieteik. Nr.** M-21-1188 (220) **Pieteik. dat.** 12.11.2021
 (531) **CFE ind.** 2.9.1; 26.1.1; 29.1.13



Sporto visi

- (550) **Figurāla zīme**
<http://databases.lrpv.gov.lv/databases/lv/trademark/details/M-21-1188>
- (591) **Krāsu salikums** sarkans, zaļš, melns
- (732) **Īpašn.** LATVIJAS LOTO, VALSTS AS; Meistaru iela 19, Rīga, LV-1050, Latvija (LV)
- (511) **16** papīrs; kartons; iespaidprodukcija; fotogrāfijas; rakstāmlietas; sintētiskie iesaiņojuma materiāli
- 25** apģērbi, apavi, galvassegas
- 35** reklāma; darījumu vadīšana; biroja darbi, arī rakstveida komunikācija un ierakstu reģistrācija, pārrakstīšana, sastādīšana un sistematizēšana, kā arī matemātisko vai statistisko datu apkopošana
- 41** audzināšana; apmācība; izpriecās; sporta un kultūras pasākumu rīkošana; televīzijas spēļu veidošana; televīzijas izklaides pakalpojumi ar skatītāju piedalīšanos; loteriju un izložu organizēšana un vadīšana, arī ar interneta vai citu saziņas līdzekļu starpniecību; spēļu pakalpojumi tiešsaistes režīmā

(111) **Reģ. Nr.** M 77 504 (151) **Reģ. dat.** 20.04.2022
 (210) **Pieteik. Nr.** M-21-1189 (220) **Pieteik. dat.** 12.11.2021
 (531) **CFE ind.** 2.9.1; 26.1.1

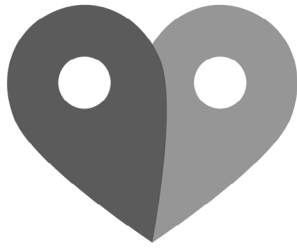

Sporto visi

- (550) **Figurāla zīme**
<http://databases.lrpv.gov.lv/databases/lv/trademark/details/M-21-1189>
- (732) **Īpašn.** LATVIJAS LOTO, VALSTS AS; Meistaru iela 19, Rīga, LV-1050, Latvija (LV)
- (511) **16** papīrs; kartons; iespiedprodukcija; fotogrāfijas; rakstāmlietas; sintētiskie iesaiņojuma materiāli
- 25** apģērbi, apavi, galvassegas
- 35** reklāma; darījumu vadīšana; biroja darbi, arī rakstveida komunikācija un ierakstu reģistrācija, pārrakstīšana, sastādīšana un sistematizēšana, kā arī matemātisko vai statistisko datu apkopošana
- 41** audzināšana; apmācība; izpriecās; sporta un kultūras pasākumu rīkošana; televīzijas spēļu veidošana; televīzijas izklaides pakalpojumi ar skatītāju piedalīšanos; loteriju un izložu organizēšana un vadīšana, arī ar interneta vai citu saziņas līdzekļu starpniecību; spēļu pakalpojumi tiešsaistes režīmā

(111) **Reģ. Nr.** M 77 505 (151) **Reģ. dat.** 20.04.2022
 (210) **Pieteik. Nr.** M-21-1190 (220) **Pieteik. dat.** 12.11.2021
 (531) **CFE ind.** 2.9.1; 26.1.1; 29.1.13



Sporto visi

- (550) **Figurāla zīme**
<http://databases.lrpv.gov.lv/databases/lv/trademark/details/M-21-1190>
- (591) **Krāsu salikums** sarkans, zaļš, melns
- (732) **Īpašn.** LATVIJAS LOTO, VALSTS AS; Meistaru iela 19, Rīga, LV-1050, Latvija (LV)
- (511) **16** papīrs; kartons; iespiedprodukcija; fotogrāfijas; rakstāmlietas; sintētiskie iesaiņojuma materiāli
- 25** apģērbi, apavi, galvassegas
- 35** reklāma; biroja darbi; darījumu vadīšana; biroja darbi, proti, rakstveida komunikācija un ierakstu reģistrācija, pārrakstīšana, sastādīšana un sistematizēšana, kā arī matemātisko vai statistisko datu apkopošana
- 41** audzināšana; apmācība; izpriecās; sporta un kultūras pasākumi; televīzijas spēļu veidošana, televīzijas izklaides pakalpojumi ar skatītāju piedalīšanos; loteriju un izložu organizēšana un vadīšana, arī ar interneta vai citu saziņas līdzekļu starpniecību; spēļu pakalpojumi tiešsaistes režīmā

(111) **Reģ. Nr.** M 77 506 (151) **Reģ. dat.** 20.04.2022
 (210) **Pieteik. Nr.** M-21-1191 (220) **Pieteik. dat.** 12.11.2021

Simtgaides loterija

- (550) **Vārdiska zīme**
- (732) **Īpašn.** LATVIJAS LOTO, VALSTS AS; Meistaru iela 19, Rīga, LV-1050, Latvija (LV)
- (511) **16** papīrs; kartons; iespiedprodukcija; fotogrāfijas; rakstāmlietas; sintētiskie iesaiņojuma materiāli

- 25** apģērbi, apavi, galvassegas
- 35** reklāma; darījumu vadīšana; biroja darbi, arī rakstveida komunikācija un ierakstu reģistrācija, pārrakstīšana, sastādīšana un sistematizēšana, kā arī matemātisko vai statistisko datu apkopošana
- 41** audzināšana; apmācība; izpriecās; sporta un kultūras pasākumu rīkošana; televīzijas spēļu veidošana; televīzijas izklaides pakalpojumi ar skatītāju piedalīšanos; loteriju un izložu organizēšana un vadīšana, arī ar interneta vai citu saziņas līdzekļu starpniecību; spēļu pakalpojumi tiešsaistes režīmā

(111) **Reģ. Nr.** M 77 507 (151) **Reģ. dat.** 20.04.2022
 (210) **Pieteik. Nr.** M-21-1237 (220) **Pieteik. dat.** 26.11.2021
 (531) **CFE ind.** 24.17.3; 27.5.1; 27.5.17; 27.7.17; 27.7.21; 29.1.12



- (550) **Figurāla zīme**
<http://databases.lrpv.gov.lv/databases/lv/trademark/details/M-21-1237>
- (591) **Krāsu salikums** tumši zils, rozā
- (732) **Īpašn.** LATVIJAS LOTO, VALSTS AS; Meistaru iela 19, Rīga, LV-1050, Latvija (LV)
- (511) **16** papīrs; kartons; iespiedprodukcija; fotogrāfijas; rakstāmlietas; sintētiskie iesaiņojuma materiāli
- 25** apģērbi; apavi; galvassegas
- 35** reklāma; darījumu vadīšana; biroja darbi, arī rakstveida komunikācija un ierakstu reģistrācija, pārrakstīšana, sastādīšana un sistematizēšana, kā arī matemātisko vai statistisko datu apkopošana
- 41** audzināšana; apmācība; izpriecās; sporta un kultūras pasākumu rīkošana; televīzijas spēļu veidošana, televīzijas izklaides pakalpojumi ar skatītāju piedalīšanos; loteriju un izložu organizēšana un vadīšana, arī ar interneta vai citu saziņas līdzekļu starpniecību; spēļu pakalpojumi tiešsaistes režīmā

(111) **Reģ. Nr.** M 77 508 (151) **Reģ. dat.** 20.04.2022
 (210) **Pieteik. Nr.** M-21-1197 (220) **Pieteik. dat.** 15.11.2021
 (531) **CFE ind.** 24.17.1; 26.1.3; 26.1.18; 27.5.15; 29.1.13



- (550) **Figurāla zīme**
<http://databases.lrpv.gov.lv/databases/lv/trademark/details/M-21-1197>
- (591) **Krāsu salikums** melns, sarkans, balts
- (732) **Īpašn.** LATVIJAS TELEVĪZIJA, Valsts SIA; Zaķusalas krastmala 33, Rīga, LV-1050, Latvija (LV)
 DOMBURS, SIA; "Avoti 22", Salaspils pag., Salaspils nov., LV-2118, Latvija (LV)
- (511) **35** reklāma; reklāma ar interneta starpniecību; komercinformācijas sniegšana ar interneta starpniecību
- 38** telesakaru pakalpojumi; radio un televīzijas apraide; videopārraide pēc pieprasījuma; ziņu pārraide ar interneta starpniecību; datu un attēlu pārraide ar datoru starpniecību
- 41** radio un televīzijas programmu veidošana

(111) **Reģ. Nr.** M 77 509 (151) **Reģ. dat.** 20.04.2022
 (210) **Pieteik. Nr.** M-21-1200 (220) **Pieteik. dat.** 16.11.2021

Rigvir

(550) **Vārdiska zīme**
 (732) **Īpašn.** LATIMA, SIA; Atlasa iela 7C, Rīga, LV-1026, Latvija (LV)
 (740) **Pārstāvis** Mārīte ROMANOSA, Patentu aģentūra "KDK"; Dzērbenes iela 27, Rīga, LV-1006, Latvija (LV)
 (511) **5** uztura bagātinātāji; vielas uztura papildināšanai terapeitiskiem vai medicīniskiem nolūkiem; biotehnoloģiskie preparāti medicīniskiem nolūkiem; farmaceitiskie preparāti; zāles (medikamenti); aktīvās farmaceitiskās vielas

(111) **Reģ. Nr.** M 77 510 (151) **Reģ. dat.** 20.04.2022
 (210) **Pieteik. Nr.** M-21-1206 (220) **Pieteik. dat.** 17.11.2021

FLAZONEXAR

(550) **Vārdiska zīme**
 (732) **Īpašn.** NOVARTIS AG; Basel, 4002, Šveice (CH)
 (740) **Pārstāvis** Jevgeņija GAINUTDINOVA, METIDA, SIA; Miera iela 12 - 1, Rīga, LV-1001, Latvija (LV)
 (511) **5** farmaceitiskie preparāti cilvēkam

(111) **Reģ. Nr.** M 77 511 (151) **Reģ. dat.** 20.04.2022
 (210) **Pieteik. Nr.** M-21-1207 (220) **Pieteik. dat.** 24.03.2022

XALVIDE

(550) **Vārdiska zīme**
 (732) **Īpašn.** SWISS PHARMA INTERNATIONAL AG; Lindenstrasse 22, Zürich, 8008, Šveice (CH)
 (740) **Pārstāvis** Alīna BOGDANOVIČA, Patentu aģentūra "TRIA ROBIT"; Vīlandes iela 5 - 2, Rīga, LV-1010, Latvija (LV)
 (511) **5** farmaceitiskie preparāti un ārstniecības līdzekļi; higiēnas līdzekļi un sanitārie līdzekļi medicīniskiem nolūkiem; diētiskā pārtika un diētiskas vielas medicīniskiem nolūkiem; uztura bagātinātāji cilvēkam

(111) **Reģ. Nr.** M 77 512 (151) **Reģ. dat.** 20.04.2022
 (210) **Pieteik. Nr.** M-21-1220 (220) **Pieteik. dat.** 23.11.2021
 (531) **CFE ind.** 5.7.1; 27.5.1; 27.5.9; 27.7.21; 29.1.14

PĒTERGAILIS
7 GRAUDI

(550) **Figurāla zīme**
<http://databases.lrpv.gov.lv/databases/lv/trademark/details/M-21-1220>
 (591) **Krāsu salikums** dzeltens, tumši dzeltens, bēšs, bordo
 (732) **Īpašn.** AKCINĒ BENDROVĒ VILNIAUS PERGALĒ; V. A. Graičiūno g. 26, Vilnius, LT-02241, Lietuva (LT)
 (740) **Pārstāvis** Toms LINTIŅŠ, PĒTERSONA PATENTS - AAA LAW; Citadeles iela 12, Rīga, LV-1010, Latvija (LV)
 (511) **30** cepumi; sviesta cepumi (petit-beurre); glazēti cepumi; krekeri; mīklas izstrādājumi (viennoiserie); maize; konditorejas izstrādājumi

(111) **Reģ. Nr.** M 77 513 (151) **Reģ. dat.** 20.04.2022
 (210) **Pieteik. Nr.** M-21-1233 (220) **Pieteik. dat.** 25.11.2021
 (531) **CFE ind.** 26.1.3; 26.1.16; 27.5.1; 27.5.17

Depozīta
punkts



(550) **Figurāla zīme**
<http://databases.lrpv.gov.lv/databases/lv/trademark/details/M-21-1233>
 (591) **Krāsu salikums** zaļš, balts
 (732) **Īpašn.** DEPOZĪTA IEPAKOJUMA OPERATORS, SIA; Augusta Deglava iela 66, Rīga, LV-1035, Latvija (LV)
 (740) **Pārstāvis** Edvijs ZANDARS, Zvērinātu advokātu birojs "ELLEX KĻAVIŅŠ"; Krišjāņa Valdemāra iela 62, Rīga, LV-1013, Latvija (LV)
 (511) **7** depozīta iepakojuma pieņemšanas automāti
35 reklāma; darījumu vadīšana; uzņēmumu pārvaldīšana; dzērienu depozīta iepakojuma sistēmas organizēšana un vadīšana; atkritumu pārstrādes organizēšana un vadīšana
39 atkritumu pārvadāšana un uzglabāšana; depozīta iepakojuma pieņemšana, savākšana un pārvadāšana; atkritumu apsaimniekošanas pakalpojumi, tostarp atkritumu savākšana, uzglabāšana un pārvadāšana; informācijas, konsultāciju un padomu sniegšana par atkritumu pieņemšanu, savākšanu, glabāšanu un pārvadāšanu
40 depozīta iepakojuma šķirošana, pārstrāde un sagatavošana atkārtotai izmantošanai; atkritumu apsaimniekošanas pakalpojumi, tostarp atkritumu pārstrāde; atkritumu apstrāde (pārveide); atkritumu un otrreiz izmantojamu materiālu šķirošana; informācijas konsultāciju un padomu sniegšana par atkritumu šķirošanu, pārstrādi un apstrādi (pārveidi)

(111) **Reģ. Nr.** M 77 514 (151) **Reģ. dat.** 20.04.2022
 (210) **Pieteik. Nr.** M-21-1240 (220) **Pieteik. dat.** 29.11.2021

STORM

(550) **Vārdiska zīme**
 (732) **Īpašn.** STORM ADVENTURES, SIA; Zeltrītu iela 20 - 70, Mārupe, Mārupes pag., Mārupes nov., LV-2167, Latvija (LV)
 (740) **Pārstāvis** Kristīne VIĻČINA, PĒTERSONA PATENTS - AAA LAW; Citadeles iela 12, Rīga, LV-1010, Latvija (LV)
 (511) **28** horizontālie vēja tuneļi izklaides un sporta nolūkiem
41 atrakciju pakalpojumi horizontālos vēja tuneļos

(111) **Reģ. Nr.** M 77 515 (151) **Reģ. dat.** 20.04.2022
 (210) **Pieteik. Nr.** M-21-639 (220) **Pieteik. dat.** 02.06.2021
 (531) **CFE ind.** 3.9.13; 26.11.25; 27.5.9; 27.5.10; 27.5.11; 29.1.13



(550) **Figurāla zīme**
<http://databases.lrpv.gov.lv/databases/lv/trademark/details/M-21-639>
 (591) **Krāsu salikums** tumši zils, zils, balts
 (732) **Īpašn.** TAILS, SIA; Bruņinieku iela 12 - 16, Rīga, LV-1001, Latvija (LV)
 (740) **Pārstāvis** Raivis RIŅĶIS; Dzirnava iela 62, Rīga, LV-1010, Latvija (LV)
 (511) **43** restorānu pakalpojumi; ēdienu un dzērienu gatavošanas pakalpojumi tūlītējam patēriņam un līdzņemšanai

(111) **Reģ. Nr.** M 77 516 (151) **Reģ. dat.** 20.04.2022
 (210) **Pieteik. Nr.** M-21-1165 (220) **Pieteik. dat.** 04.11.2021

Lilac of Riga

- (550) **Vārdiska zīme**
 (732) **Īpašn.** H.A.BRIEGER, SIA; Mālu iela 30, Rīga, LV-1058, Latvija (LV)
 (511) **3** parfimērijas izstrādājumi, smaržas, ēteriskās eļļas; kosmētikas līdzekļi; ķermeņa un matu kopšanas līdzekļi, ne medicīniskiem nolūkiem; šampūni; kosmētikas līdzekļi ādas kopšanai; kosmētiskie krēmi; ziepes; kosmētikas līdzekļi vannām; kosmētikas līdzekļu komplekti; dekoratīvās kosmētikas līdzekļi; losjoni kosmētiskiem nolūkiem; attīroši pieniņi personiskās tualetes nolūkiem; zobu pastas un pulveri, zobu kopšanas līdzekļi; zobu pastas un pulveri, kas satur dabiskas organiskās vielas; dezodoranti personiskai lietošanai; lūpu krāsas
35 kosmētikas līdzekļu, parfimērijas preču, kosmētikas un parfimērijas piederumu un dezodorantu personiskai lietošanai mazumtirdzniecība un vairumtirdzniecība; reklāma

(111) **Reģ. Nr.** M 77 517 (151) **Reģ. dat.** 20.04.2022
 (210) **Pieteik. Nr.** M-21-1166 (220) **Pieteik. dat.** 04.11.2021
 (531) **CFE ind.** 27.5.15; 27.5.17

LILAC OF RIGA

- (550) **Figurāla zīme**
<http://databases.lrpv.gov.lv/databases/lv/trademark/details/M-21-1166>
 (732) **Īpašn.** H.A.BRIEGER, SIA; Mālu iela 30, Rīga, LV-1058, Latvija (LV)
 (511) **3** parfimērijas izstrādājumi, smaržas, ēteriskās eļļas; kosmētikas līdzekļi; ķermeņa un matu kopšanas līdzekļi, ne medicīniskiem nolūkiem; šampūni; kosmētikas līdzekļi ādas kopšanai; kosmētiskie krēmi; ziepes; kosmētikas līdzekļi vannām; kosmētikas līdzekļu komplekti; dekoratīvās kosmētikas līdzekļi; losjoni kosmētiskiem nolūkiem; attīroši pieniņi personiskās tualetes nolūkiem; zobu pastas un pulveri, zobu kopšanas līdzekļi; zobu pastas un pulveri, kas satur dabiskas organiskās vielas; dezodoranti personiskai lietošanai; lūpu krāsas
35 kosmētikas līdzekļu, parfimērijas preču, kosmētikas un parfimērijas piederumu un dezodorantu personiskai lietošanai mazumtirdzniecība un vairumtirdzniecība; reklāma

(111) **Reģ. Nr.** M 77 518 (151) **Reģ. dat.** 20.04.2022
 (210) **Pieteik. Nr.** M-21-1179 (220) **Pieteik. dat.** 14.06.2021

BARRACUDA

- (550) **Vārdiska zīme**
 (600) Eiropas Savienības preču zīmes 018492686 konversija
 (732) **Īpašn.** ANORA GROUP PLC; Kaapeliaukio 1, Helsinki, FI-00180, Somija (FI)
 (740) **Pārstāvis** Gunta ZARIŅA, PĒTERSONA PATENTS - AAA LAW; Citadeles iela 12, Rīga, LV-1010, Latvija (LV)
 (511) **33** alkoholiskie dzērieni, izņemot alu

(111) **Reģ. Nr.** M 77 519 (151) **Reģ. dat.** 20.04.2022
 (210) **Pieteik. Nr.** M-21-1226 (220) **Pieteik. dat.** 24.11.2021
 (531) **CFE ind.** 26.1.3; 26.1.16; 26.1.18; 27.5.1; 29.1.15



- (550) **Figurāla zīme**
<http://databases.lrpv.gov.lv/databases/lv/trademark/details/M-21-1226>
 (591) **Krāsu salikums** rozā, balts, zils, gaiši zils, dzeltens, tumši dzeltens, melns, brūns
 (732) **Īpašn.** D.A.A.A.GROUP, SIA; Meža iela 7A - 1, Salaspils, Salaspils nov., LV-2169, Latvija (LV)
 Deniss MIHNOVSKIS; Meža iela 7A - 1, Salaspils, Salaspils nov., LV-2169, Latvija (LV)
 (740) **Pārstāvis** Zane ZIEDONE; Meldru iela 69, Salaspils, Salaspils nov., LV-2121, Latvija (LV)
 (511) **43** ēdienu sagatavošana un piegāde pēc pasūtījuma; kafējnīcu pakalpojumi; kafetēriju pakalpojumi; ēdnīcu pakalpojumi; restorānu pakalpojumi; pašapkalpošanās restorānu pakalpojumi; uzskodu bāru pakalpojumi; bāru pakalpojumi; krēslu, galdu, galda drānu un stikla trauku iznomāšana; virtuves iekārtu iznomāšana; dzeramā ūdens iekārtu iznomāšana; figūru veidošana no pārtikas produktiem; japāņu restorānu (washoku) pakalpojumi; japāņu nūdeļu (udon un soba) restorānu pakalpojumi; ēdienu dekorēšana; kūku dekorēšana; informācijas un padomu sniegšana par ēdiena gatavošanu; personisko šefpavāru pakalpojumi

(111) **Reģ. Nr.** M 77 520 (151) **Reģ. dat.** 20.04.2022
 (210) **Pieteik. Nr.** M-21-1245 (220) **Pieteik. dat.** 30.11.2021
 (531) **CFE ind.** 26.1.3; 26.1.18; 27.5.17; 29.1.13



Centrālā Laboratorija

- (550) **Figurāla zīme**
<http://databases.lrpv.gov.lv/databases/lv/trademark/details/M-21-1245>
 (591) **Krāsu salikums** zaļš, balts, melns
 (732) **Īpašn.** CENTRĀLĀ LABORATORIJA, SIA; Šarlotes iela 1B, Rīga, LV-1001, Latvija (LV)
 (740) **Pārstāvis** Inese LEIMANE, PĒTERSONA PATENTS - AAA LAW; Citadeles iela 12, Rīga, LV-1010, Latvija (LV)
 (511) **42** medicīnas laboratoriju pakalpojumi medicīniskajā izpētē
44 veselības aprūpes pakalpojumi; medicīnisko analīžu pakalpojumi diagnostikai un ārstēšanai, ko nodrošina medicīnas laboratorijas; medicīnas laboratoriju pakalpojumi

(111) **Reģ. Nr.** M 77 521 (151) **Reģ. dat.** 20.04.2022
 (210) **Pieteik. Nr.** M-21-1250 (220) **Pieteik. dat.** 01.12.2021
 (531) **CFE ind.** 2.9.1; 27.5.1; 27.5.17; 27.7.1; 27.7.17; 29.1.14



- (550) **Figurāla zīme**
<http://databases.lrpv.gov.lv/databases/lv/trademark/details/M-21-1250>
- (591) **Krāsu salikums** pelēks, sarkans, gaiši rozā, tumši rozā
- (732) **Īpašn.** SWISS PHARMA INTERNATIONAL AG; Lindenstrasse 22, Zurich, 8008, Šveice (CH)
- (740) **Pārstāvis** Alina BOGDANOVIČA, Patentu aģentūra "TRIA ROBIT"; Vīlandes iela 5 - 2, Rīga, LV-1010, Latvija (LV)
- (511) **3** ādas kopšanas līdzekļi pēc saules iedarbības; krēmi ādas kopšanai, ne medicīniskiem nolūkiem; kosmētikas līdzekļi ādas kopšanai; krēmi ādas kopšanai kosmētiskiem nolūkiem; kosmētiskie līdzekļi ādas kopšanai
- 5** farmaceutiskie preparāti un medicīniskie preparāti; farmaceutiskie preparāti ādas kopšanai; preparāti apdegumu ārstēšanai; farmaceutiskie preparāti brūču ārstēšanai

- (111) **Reģ. Nr.** M 77 522 (151) **Reģ. dat.** 20.04.2022
 (210) **Pieteik. Nr.** M-21-1251 (220) **Pieteik. dat.** 01.12.2021
 (531) **CFE ind.** 25.7.6; 25.7.17; 26.1.5; 27.5.1; 29.1.12



- (550) **Figurāla zīme**
<http://databases.lrpv.gov.lv/databases/lv/trademark/details/M-21-1251>
- (591) **Krāsu salikums** balts, zils
- (732) **Īpašn.** GLOBAL MEDIA, SIA; Kuģu iela 10, Jūrmala, LV-2010, Latvija (LV)
- (740) **Pārstāvis** Jevgeņijs FORTŪNA, "FORAL INTELEKTUĀLĀ ĪPAŠUMA AĢENTŪRA", SIA; Kalēju iela 14 - 7, Rīga, LV-1050, Latvija (LV)
- (511) **35** reklāmas aģentūru pakalpojumi; reklāmas un tirgvedības pakalpojumi ar sociālo plašsaziņas līdzekļu starpniecību

- (111) **Reģ. Nr.** M 77 523 (151) **Reģ. dat.** 20.04.2022
 (210) **Pieteik. Nr.** M-21-1253 (220) **Pieteik. dat.** 02.12.2021
 (531) **CFE ind.** 20.1.3; 26.1.3; 26.1.16; 27.5.17; 29.1.15



- (550) **Figurāla zīme**
<http://databases.lrpv.gov.lv/databases/lv/trademark/details/M-21-1253>
- (591) **Krāsu salikums** zils, tumši zils, gaiši zils, pelēks, tumši pelēks, gaiši pelēks
- (732) **Īpašn.** MEDIASERVICE, SIA; Mārtiņa iela 9, Rīga, LV-1048, Latvija (LV)
- (740) **Pārstāvis** Alina BOGDANOVIČA, Patentu aģentūra "TRIA ROBIT"; Vīlandes iela 5 - 2, Rīga, LV-1010, Latvija (LV)
- (511) **35** reklāma; reklāma ar elektronisko plašsaziņas līdzekļu, it īpaši ar interneta starpniecību; pakalpojumi uzņēmējdarbības un tirdzniecības jomā; konsultāciju sniegšana uzņēmējdarbības jomā; datorizēta datu apstrāde; dokumentu apstrāde un glabāšana, informācijas vākšana, sistematizēšana un glabāšana datoru datubāzēs; elektroniska datu apstrāde; datoru datubāzu pārvaldība; informācijas apkopošana datoru datubāzēs; administratīvie pakalpojumi

uzņēmējdarbības pārvietošanai; komercinformācijas aģentūru pakalpojumi; preču demonstrēšana plašsaziņas līdzekļos; izstāžu organizēšana komerciāliem vai reklāmas nolūkiem; importa-eksporta aģentūru pakalpojumi; informācijas sniegšana par uzņēmējdarbību; pētījumi darījumu jomā; dažādu preču atlase un izvietošana (izņemot to transportu) trešajām personām, lai dotu patērētājiem iespēju šīs preces ērti aplūkot un iegādāties

- 38** apraides pakalpojumi, izmantojot elektronisko materiālu vai informācijas augšupielādi, apziņošanu, rādīšanu, atveidošanu, atzīmēšanu, emuāru veidošanu, koplietošanu, ar interneta starpniecību; multivides satura, videoierakstu, kinofilmu, attēlu, teksta, fotogrāfiju, lietotāja radīta satura, audio satura un informācijas pārraidīšana ar interneta starpniecību; ziņojumu piegāde, izmantojot elektroniskos plašsaziņas līdzekļus; elektroniska datu pārraide; skaņas, attēlu, signālu, ziņu un datu pārraide ar datu pārraides tīklu starpniecību un interneta starpniecību; sakaru pakalpojumi ar datoru starpniecību; sakaru pakalpojumi ar satelītu starpniecību; sakaru pakalpojumu nodrošināšana ar optisko šķiedru tīklu starpniecību; informācijas un datu pārraide un izplatīšana ar datortīklu un interneta starpniecību; elektroniskā pasta pakalpojumi; ziņojumu pārraides aparātu iznomāšana; pieejas laika iznomāšana datorizētām datubāzēm un sakaru tīkliem
- 41** izklaides pakalpojumi; grāmatu, laikrakstu un žurnālu publicēšana un izdošana; reportieru pakalpojumi; ziņu programmu veidošana pārraidei internetā; fotografēšana; audio, video un multivides satura veidošana; izglītības un izklaides pakalpojumi ar interneta starpniecību, proti, izklaides nodrošināšana, izmantojot tīmekļa vietnes ar audioierakstu fragmentiem, videoierakstu fragmentiem, mūzikas priekšnesumiem, mūzikas video, filmu fragmentiem, fotogrāfijām un multivides materiāliem; izklaides pakalpojumi, izmantojot tiešsaistes straumēšanu
- 42** neļūpīelādējamas programmatūras pagaidu lietošanas nodrošināšana elektroniskas vides, multivides satura, videoierakstu, filmu, ilustrāciju, attēlu, tekstu, fotogrāfiju, spēļu, lietotāja radīta satura, audio satura un informācijas, kā arī cita multivides satura un lietotāju komentāru augšupielādei, lejupielādei, uztveršanai, apziņošanai, parādīšanai, labošanai, atveidošanai, straumēšanai, apskatīšanai, priekšskatīšanai, attēlošanai, tēmturu pievienošanai, emuāru veidošanai, koplietošanai, manipulēšanai, izplatīšanai, publicēšanai, atveidošanai, ar interneta, citu datoru vai komunikāciju tīklu starpniecību; programmatūra kā pakalpojums (SaaS), ietverot programmatūras izmantošanu mūzikas, video ierakstu un audiovizuāla satura pārsūtīšanai, straumēšanai un lejupielādei; tādu tīmekļa vietņu izveide, kas nodrošina savstarpēju saziņu, iesaisti un mijiedarbi tiešsaistē starp lietotājiem un reklāmas devējiem, pārdevējiem un satura nodrošinātājiem atpazīstamības veicināšanas vai reklāmas nolūkiem; izklaides satura elektroniska uzglabāšana; datorprogrammatūras un programmu atjaunināšana; datorprogrammatūras izstrāde; programmēšana un datorsistēmu analīze; datorprogrammatūras apkope; datorizētu datu atjaunošana; datoru datu atjaunošana; zinātnisko un tehnisko projektu izpēte; izpēte mākslīgā intelekta tehnoloģiju izmantošanas jomā; datoru iznomāšana pagaidu lietošanai interneta kafējnicās
- 45** sociālās tīklošanās pakalpojumi tiešsaistē

- (111) **Reģ. Nr.** M 77 524 (151) **Reģ. dat.** 20.04.2022
 (210) **Pieteik. Nr.** M-21-1257 (220) **Pieteik. dat.** 02.12.2021
 (531) **CFE ind.** 26.1.3; 26.1.16; 26.1.18; 27.5.1; 27.5.4



- (550) **Figurāla zīme**
<http://databases.lrpv.gov.lv/databases/lv/trademark/details/M-21-1257>
- (732) **Īpašn.** Aleksejs KARABANOVŠ; Maskavas iela 222 - 10, Rīga, LV-1019, Latvija (LV)
- (740) **Pārstāvis** Inese LEIMANE, PĒTERSONA PATENTS - AAA LAW; Citadeles iela 12, Rīga, LV-1010, Latvija (LV)
- (511) **3** kosmētikas, ķermeņa kopšanas un skaistumkopšanas līdzekļi, ne medicīniskiem nolūkiem; kosmētiskās sejas maskas; kosmētiskās matu maskas; skūšanās līdzekļi; līdzekļi pēc skūšanās; bārdas kopšanas līdzekļi; kosmētikas līdzekļi vīriešiem; kosmētikas līdzekļi vannām; matu kondicionieri; losjoni sejai un matiem; kosmētikas līdzekļi dzīvniekiem; šampūni dzīvniekiem; organiskas izcelsmes eļļas kosmētiskiem nolūkiem; sejas eliksīri kosmētiskiem nolūkiem; serumi ādai kosmētiskiem nolūkiem; ekstrakti un želejas ādai kosmētiskiem nolūkiem; matu želejas; ķermeņa mazgāšanas līdzekļi; masāžas sveces; matu kopšanas līdzekļi; ķermeņa un sejas krēmi; kosmētiskie ķermeņa skrubi; masāžas eļļas, ne medicīniskiem nolūkiem; dezodoranti cilvēkam un dzīvniekiem; ziepes; šampūni, ne medicīniskiem nolūkiem; vannas sāļi, ne medicīniskiem nolūkiem; zobu kopšanas līdzekļi, ne medicīniskiem nolūkiem; parfimērijas izstrādājumi; ēteriskās eļļas; parfimērijas eļļas; kosmētiskās eļļas; eļļas personiskās tualetes nolūkiem; augu ekstrakti kosmētiskiem nolūkiem; ziedu ekstrakti (smaržas); ēterisko vielu esences; mazgāšanas un balināšanas līdzekļi; mazgāšanas līdzekļi intīmai higiēnai, ne medicīniskiem nolūkiem; dezinficējoši un dezodorējoši mazgāšanas līdzekļi personiskās tualetes nolūkiem; tīrīšanas, pulēšanas, attaukošanas un abrazīvie līdzekļi aromatizētas sveces; sveces apgaismošanai
- 4** farmaceutiskie, medicīniskie un veterinārie preparāti; šampūni, ziepes un losjoni cilvēkam medicīniskiem nolūkiem; šampūni, ziepes un losjoni dzīvniekiem veterināriem nolūkiem; pretparazītu šampūni dzīvniekiem; higiēnas līdzekļi medicīniskiem nolūkiem; uztura bagātinātāji cilvēkam un dzīvniekiem; dezinfekcijas līdzekļi; preparāti kaitēkļu iznīcināšanai
- 35** vairumtirdzniecības un mazumtirdzniecības pakalpojumi, arī ar interneta starpniecību, attiecībā uz šādām precēm: kosmētikas, ķermeņa kopšanas un skaistumkopšanas līdzekļi, ne medicīniskiem nolūkiem, kosmētiskās sejas maskas, kosmētiskās matu maskas, skūšanās līdzekļi, līdzekļi pēc skūšanās, bārdas kopšanas līdzekļi, kosmētikas līdzekļi vīriešiem, kosmētikas līdzekļi vannām, matu kondicionieri, losjoni sejai un matiem, kosmētikas līdzekļi dzīvniekiem, šampūni dzīvniekiem, organiskas izcelsmes eļļas kosmētiskiem nolūkiem, sejas eliksīri kosmētiskiem nolūkiem, serumi ādai kosmētiskiem nolūkiem, ādas ekstrakti un želejas ādai kosmētiskiem nolūkiem, matu želejas, ķermeņa mazgāšanas līdzekļi, masāžas sveces, matu kopšanas līdzekļi, ķermeņa un sejas krēmi, kosmētiskie ķermeņa skrubi, masāžas eļļas, ne medicīniskiem nolūkiem, dezodoranti cilvēkam un dzīvniekiem, ziepes, šampūni, ne medicīniskiem nolūkiem, vannas sāļi, ne medicīniskiem nolūkiem, zobu kopšanas līdzekļi, ne medicīniskiem nolūkiem, parfimērijas izstrādājumi, ēteriskās eļļas, parfimērijas eļļas, kosmētiskās eļļas, eļļas personiskās tualetes nolūkiem, augu ekstrakti kosmētiskiem nolūkiem, ziedu ekstrakti (smaržas), ēterisko vielu esences, mazgāšanas un balināšanas līdzekļi, mazgāšanas līdzekļi intīmai higiēnai, ne medicīniskiem nolūkiem, dezinficējoši un dezodorējoši mazgāšanas līdzekļi

personiskās tualetes nolūkiem, tīrīšanas, pulēšanas, attaukošanas un abrazīvie līdzekļi, aromatizētas sveces, sveces apgaismošanai, farmaceutiskie, medicīniskie un veterinārie preparāti, šampūni, ziepes un losjoni cilvēkam medicīniskiem nolūkiem, šampūni, ziepes un losjoni dzīvniekiem veterināriem nolūkiem, pretparazītu šampūni dzīvniekiem, higiēnas līdzekļi medicīniskiem nolūkiem, uztura bagātinātāji cilvēkam un dzīvniekiem, dezinfekcijas līdzekļi, preparāti kaitēkļu iznīcināšanai

44 veselības un skaistumkopšanas pakalpojumi cilvēkam un dzīvniekiem

- (111) **Reģ. Nr.** M 77 525 (151) **Reģ. dat.** 20.04.2022
 (210) **Pieteik. Nr.** M-21-1271 (220) **Pieteik. dat.** 09.12.2021
 (531) **CFE ind.** 1.15.11; 15.7.3; 26.1.1; 26.11.6; 29.1.11



- (550) **Figurāla zīme**
<http://databases.lrpv.gov.lv/databases/lv/trademark/details/M-21-1271>
- (591) **Krāsu salikums** tumši pelēks
- (732) **Īpašn.** ENGINE READER, SIA; Krišjāņa Barona iela 4 - 18, Sigulda, Siguldas nov., LV-2150, Latvija (LV)
- (740) **Pārstāvis** Ilona SEDLENIECE; Vestienas iela 32, Rīga, LV-1035, Latvija (LV)
- (511) **9** elektronisko signālu raidītāji; nobraukuma reģistrācijas ierīces; nobraukto kilometru skaitītāji transportlīdzekļiem; degvielas līmeņa indikatori; pārbaudes ierīces, izņemot medicīniskiem nolūkiem paredzētās ierīces; ātruma indikatori; datu apstrādes ierīces; mērinstrumenti; spiediena indikatori; tālvadības ierīces; telefona raidītāji; temperatūras indikatori; telekomunikāciju raidītāji; savienotāji datu apstrādes iekārtām; pārraudzības datorprogrammas; globālās pozicionēšanas sistēmas (GPS) iekārtas
- 35** informācijas apkopošana datoru datubāzēs; informācijas sistematizēšana datoru datubāzēs

- (111) **Reģ. Nr.** M 77 526 (151) **Reģ. dat.** 20.04.2022
 (210) **Pieteik. Nr.** M-21-1274 (220) **Pieteik. dat.** 09.12.2021

Mana Karte

- (550) **Vārdiska zīme**
- (732) **Īpašn.** MANA KARTE, SIA; Lielā iela 11, Dreiliņi, Stopiņu pag., Ropažu nov., LV-2130, Latvija (LV)
- (511) **9** ierakstītas un lejupielādējamas programmatūras platformas; datoru programmatūra; navigācijas aparāti, ierīces un instrumenti
- 39** ceļojumu organizēšana; ceļojumu rezervēšana
- 41** atpūtas iespēju nodrošināšana; informācijas sniegšana par atpūtas pasākumiem; fotografēšana; tūrisma un aktīvās atpūtas plānošana; izklaides pasākumu plānošana
- 42** platforma kā pakalpojums (PaaS); tehnoloģiskie pakalpojumi; datoru platformu izstrādes pakalpojumi

- (111) **Reģ. Nr.** M 77 527 (151) **Reģ. dat.** 20.04.2022
 (210) **Pieteik. Nr.** M-21-1265 (220) **Pieteik. dat.** 08.12.2021

SOMNOL

- (550) **Vārdiska zīme**
 (732) **Īpašn.** GRINDEKS, AS; Krustpils iela 53, Rīga, LV-1057, Latvija (LV)
 (740) **Pārstāvis** Inga PAŠKEVIČA, GRINDEKS, AS; Krustpils iela 53, Rīga, LV-1057, Latvija (LV)
 (511) **5** farmaceitiskie preparāti; veterinārie preparāti; medicīniskie preparāti

(111) **Reģ. Nr.** M 77 528 (151) **Reģ. dat.** 20.04.2022
 (210) **Pieteik. Nr.** M-21-1283 (220) **Pieteik. dat.** 13.12.2021

AMSERV MOTORS

- (550) **Vārdiska zīme**
 (732) **Īpašn.** AMSERV LATVIJA, SIA; Krasta iela 3, Rīga, LV-1003, Latvija (LV)
 (740) **Pārstāvis** Vineta OZERE, REKLĀMAS AĢENTŪRA "BULTERJERS", SIA; Čiekurkalna 1. līnija 47 - 5, Rīga, LV-1026, Latvija (LV)
 (511) **35** transportlīdzekļu tirdzniecība
37 transportlīdzekļu apkopes staciju pakalpojumi un transportlīdzekļu remonts

(111) **Reģ. Nr.** M 77 529 (151) **Reģ. dat.** 20.04.2022
 (210) **Pieteik. Nr.** M-21-1284 (220) **Pieteik. dat.** 13.12.2021
 (531) **CFE ind.** 27.5.1; 29.1.11

AMSERV

- (550) **Figurāla zīme**
<http://databases.lrpv.gov.lv/databases/lv/trademark/details/M-21-1284>
 (591) **Krāsu salikums** sarkans
 (732) **Īpašn.** AMSERV LATVIJA, SIA; Krasta iela 3, Rīga, LV-1003, Latvija (LV)
 (740) **Pārstāvis** Vineta OZERE, REKLĀMAS AĢENTŪRA "BULTERJERS", SIA; Čiekurkalna 1. līnija 47 - 5, Rīga, LV-1026, Latvija (LV)
 (511) **35** transportlīdzekļu tirdzniecība
37 transportlīdzekļu apkopes staciju pakalpojumi un transportlīdzekļu remonts

(111) **Reģ. Nr.** M 77 530 (151) **Reģ. dat.** 20.04.2022
 (210) **Pieteik. Nr.** M-21-1285 (220) **Pieteik. dat.** 13.12.2021

AMSERV LATVIJA

- (550) **Vārdiska zīme**
 (732) **Īpašn.** AMSERV LATVIJA, SIA; Krasta iela 3, Rīga, LV-1003, Latvija (LV)
 (740) **Pārstāvis** Vineta OZERE, REKLĀMAS AĢENTŪRA "BULTERJERS", SIA; Čiekurkalna 1. līnija 47 - 5, Rīga, LV-1026, Latvija (LV)
 (511) **35** uzņēmējdarbības vadības pakalpojumi; mārketinga pakalpojumi; grāmatvedības pakalpojumi; transportlīdzekļu tirdzniecība

(111) **Reģ. Nr.** M 77 531 (151) **Reģ. dat.** 20.04.2022
 (210) **Pieteik. Nr.** M-21-1293 (220) **Pieteik. dat.** 15.12.2021
 (531) **CFE ind.** 27.5.10

NOSUGAR

RUDY'S KOMBUCHA

- (550) **Figurāla zīme**
<http://databases.lrpv.gov.lv/databases/lv/trademark/details/M-21-1293>
 (732) **Īpašn.** RUDYS BREWING CO, SIA; Kaļķu iela 16, Kuldīga, Kuldīgas nov., LV-3301, Latvija (LV)
 (511) **32** bezalkoholiskie kokteiļi; bezalkoholiskie aperitīvi; bezalkoholiskie dzērieni; bezalkoholiskie augļu sulas dzērieni
33 alkoholiskie kokteiļi; lietošanai gatavi alkoholiskie kokteiļi, kas nav uz alus bāzes; alkoholiskie dzērieni, kas satur augļus; alkoholiskie dzērieni, izņemot alu; destilēti alkoholiskie dzērieni uz graudu bāzes

(111) **Reģ. Nr.** M 77 532 (151) **Reģ. dat.** 20.04.2022
 (210) **Pieteik. Nr.** M-22-135 (220) **Pieteik. dat.** 16.02.2022

KateHaa

- (550) **Vārdiska zīme**
 (732) **Īpašn.** KATEHAA, SIA; Annas iela 18, Ikšķile, Ogres nov., LV-5052, Latvija (LV)
 (511) **40** galdniecības pakalpojumi (koka izstrādājumu ražošana pēc pasūtījuma)

(111) **Reģ. Nr.** M 77 533 (151) **Reģ. dat.** 20.04.2022
 (210) **Pieteik. Nr.** M-22-162 (220) **Pieteik. dat.** 24.02.2022
 (531) **CFE ind.** 27.5.4; 29.1.12



- (550) **Figurāla zīme**
<http://databases.lrpv.gov.lv/databases/lv/trademark/details/M-22-162>
 (591) **Krāsu salikums** melns, dzeltens
 (732) **Īpašn.** ROVAKS LIMITED; 69 Arch. Makariou III Ave., TLAIS TOWER, office 301, Nicosia, 1070, Kipra (CY)
 (740) **Pārstāvis** Inese STANKEVIČA; Lāčplēša iela 27 - 4, Rīga, LV-1011, Latvija (LV)
 (511) **45** personiskās miesassardzes pakalpojumi; personu pavadīšana sabiedrībā; naktssardzes pakalpojumi; drošības slēdžu atvēršana; apsardzes pakalpojumi; konsultēšana fiziskās drošības jautājumos; pretzagļu un drošības signalizācijas sistēmu uzraudzība; bagāžas pārbaude drošības nolūkiem; dzīvojamo māju uzraudzība; nozagtā īpašuma izsekošana; durvju sardzes pakalpojumi; novērošanas pakalpojumi, izmantojot dronus; medicīnisko trauksmes ierīču uzraudzība; objektu apsardze, izmantojot attālinātas uzraudzības sistēmas; pazudušu cilvēku un pazuduša īpašuma atrašanās vietas noteikšana un izsekošana

(111) **Reģ. Nr.** M 77 534 (151) **Reģ. dat.** 20.04.2022
 (210) **Pieteik. Nr.** M-22-163 (220) **Pieteik. dat.** 24.02.2022

EVORS

- (550) **Vārdiska zīme**
 (732) **Īpašn.** ROVAKS LIMITED; 69 Arch. Makariou III Ave., TLAIS TOWER, office 301, Nicosia, 1070, Kipra (CY)
 (740) **Pārstāvis** Inese STANKEVIČA; Lāčplēša iela 27 - 4, Rīga, LV-1011, Latvija (LV)
 (511) **45** personiskās miesassardzes pakalpojumi; personu pavadīšana sabiedrībā; naktssardzes pakalpojumi;

drošības slēdžu atvēršana; apsardzes pakalpojumi; konsultēšana fiziskās drošības jautājumos; pretzagļu un drošības signalizācijas sistēmu uzraudzība; bagāžas pārbaude drošības nolūkiem; dzīvojamo māju uzraudzība; nozagtā īpašuma izsekošana; durvju sardzes pakalpojumi; novērošanas pakalpojumi, izmantojot dronus; medicīnisko trauksmes ierīču uzraudzība; objektu apsardze, izmantojot attālinātas uzraudzības sistēmas; pazudušu cilvēku un pazuduša īpašuma atrašanās vietas noteikšana un izsekošana

(111) **Reģ. Nr.** M 77 535 (151) **Reģ. dat.** 20.04.2022
 (210) **Pieteik. Nr.** M-22-186 (220) **Pieteik. dat.** 09.03.2022
 (531) **CFE ind.** 27.5.1; 27.5.15; 27.5.24; 29.1.12



(550) **Figurāla zīme**
<http://databases.lrpv.gov.lv/databases/lv/trademark/details/M-22-186>
 (591) **Krāsu salikums** melns, sarkans
 (732) **Īpašn.** Tamara CHORNA; Katoļu iela 35A - 28, Rīga, LV-1003, Latvija (LV)
 (511) **25** apģērbi; apģērbi no kažokādas; gatavi apģērbi; ādas apģērbi; apģērbi no ādas imitācijas
35 preču demonstrēšana plašsaziņas līdzekļos mazumtirdzniecības nolūkiem
40 apģērbu šūšana; šūšana pēc pasūtījuma

(111) **Reģ. Nr.** M 77 536 (151) **Reģ. dat.** 20.04.2022
 (210) **Pieteik. Nr.** M-22-189 (220) **Pieteik. dat.** 10.03.2022

DE DANANN

(550) **Vārdiska zīme**
 (732) **Īpašn.** AMBER BEVERAGE GROUP, SIA; Raņķa dambis 30 - 120, Rīga, LV-1048, Latvija (LV)
 (740) **Pārstāvis** Mārīte ROMANOSA, Patentu aģentūra "KDK"; Dzērbenes iela 27, Rīga, LV-1006, Latvija (LV)
 (511) **33** alkoholiskie dzērieni, izņemot alu; alkoholiskas sastāvdaļas dzērienu pagatavošanai

(111) **Reģ. Nr.** M 77 537 (151) **Reģ. dat.** 20.04.2022
 (210) **Pieteik. Nr.** M-22-190 (220) **Pieteik. dat.** 10.03.2022
 (531) **CFE ind.** 3.1.8; 3.1.16; 3.1.24; 26.5.3; 26.5.15; 27.5.1



WOLFTRIKE

(550) **Figurāla zīme**
<http://databases.lrpv.gov.lv/databases/lv/trademark/details/M-22-190>
 (732) **Īpašn.** WOLFTRIKE, SIA; Nīcas iela 21B, Liepāja, LV-3411, Latvija (LV)

(740) **Pārstāvis** Māra ZĒPA; Zigrīda Annas Meierovica bulvāris 1, Rīga, LV-1050, Latvija (LV)
 (511) **9** ierakstītas datorprogrammas; ierakstītas datoru operētājsprogrammas; lejupielādējamas datorprogrammas; pārraudzības datorprogrammas
12 elektriskie transportlīdzekļi; elektriskie velosipēdi
37 mehānisko transportlīdzekļu apkope un remonts; transportlīdzekļu eksterjera, interjera un mehānisko daļu personalizēta uzstādīšana (tūnings); mehānismu uzstādīšana, apkope un remonts
39 transportlīdzekļu iznomāšana; sacīkšu automobiļu iznomāšana
40 materiālu montāžas darbi pēc individuālā pasūtījuma
41 atrakciju parku pakalpojumi; izklaides pakalpojumi; atpūtas iespēju nodrošināšana; apmācība praktisko iemaņu apgūšanā ar demonstrēšanas palīdzību; uzņēmējdarbības zināšanu un zinātnības pārnese (apmācība); zinātnības (know-how) nodošana (apmācība); praktisko nodarbību rīkošana un vadīšana

(111) **Reģ. Nr.** M 77 538 (151) **Reģ. dat.** 20.04.2022
 (210) **Pieteik. Nr.** M-22-196 (220) **Pieteik. dat.** 12.03.2022
 (531) **CFE ind.** 26.3.23; 26.11.3; 26.11.9; 27.5.10; 27.5.11; 29.1.13



KOMPOZITS

Kompozītmateriāli & risinājumi

(550) **Figurāla zīme**
<http://databases.lrpv.gov.lv/databases/lv/trademark/details/M-22-196>
 (591) **Krāsu salikums** zils, balts, melns
 (732) **Īpašn.** Oto DZENIS; Pudiķa iela 28-3, Rīga, LV-1006, Latvija (LV)
 (511) **1** līmes rūpnieciskiem nolūkiem
2 līmes krāsas

(111) **Reģ. Nr.** M 77 539 (151) **Reģ. dat.** 20.04.2022
 (210) **Pieteik. Nr.** M-22-219 (220) **Pieteik. dat.** 19.03.2022

VELVET

(550) **Vārdiska zīme**
 (732) **Īpašn.** Marina ABRAMOVA; Antonijas iela 6A - 58, Rīga, LV-1010, Latvija (LV)
 (511) **44** skaistumkopšanas salonu pakalpojumi

(111) **Reģ. Nr.** M 77 540 (151) **Reģ. dat.** 20.04.2022
 (210) **Pieteik. Nr.** M-22-231 (220) **Pieteik. dat.** 23.03.2022

ZUPPA GOOD

(550) **Vārdiska zīme**
 (732) **Īpašn.** Razmiks JEGIAZARJANS; Caunes iela 10 k-3 - 55, Rīga, LV-1006, Latvija (LV)
 (511) **29** zupas; ogu zupas

(111) **Reģ. Nr.** M 77 541 (151) **Reģ. dat.** 20.04.2022
 (210) **Pieteik. Nr.** M-22-36 (220) **Pieteik. dat.** 19.01.2022

Bitstream Capital

(550) **Vārdiska zīme**
 (732) **Īpašn.** BITSTREAM CAPITAL, SIA; Lielirbes iela 17A - 2, Rīga, LV-1046, Latvija (LV)

(511) **36** finanšu pārvaldība; konsultāciju sniegšana finanšu jomā; kriptoaaktīvu finanšu maiņas darījumi; investīciju fondu pakalpojumi; finanšu pakalpojumi

(111) **Reģ. Nr.** M 77 542 (151) **Reģ. dat.** 20.04.2022
(210) **Pieteik. Nr.** M-21-972 (220) **Pieteik. dat.** 17.09.2021
(531) **CFE ind.** 3.7.11; 3.7.24; 27.5.1



(550) **Figurāla zīme**
<http://databases.lrv.gov.lv/databases/lv/trademark/details/M-21-972>
(732) **Īpašn.** Pāvels IVANOVŠ; Slokas iela 29 - 35, Jūrmala, LV-2015, Latvija (LV)
(511) **30** graudaugu batoniņi

(111) **Reģ. Nr.** M 77 543 (151) **Reģ. dat.** 20.04.2022
(210) **Pieteik. Nr.** M-21-1263 (220) **Pieteik. dat.** 07.12.2021
(531) **CFE ind.** 5.7.9; 26.2.16; 27.5.1



(550) **Figurāla zīme**
<http://databases.lrv.gov.lv/databases/lv/trademark/details/M-21-1263>
(732) **Īpašn.** BESTBERRY, SIA; Bērzu iela 3, Auce, Dobeles nov., LV-3708, Latvija (LV)
(740) **Pārstāvis** Jevgeņija GAINUTDINOVA, METIDA, SIA; Miera iela 12 - 1, Rīga, LV-1001, Latvija (LV)
(511) **3** kosmētikas līdzekļi; kosmētiskie krēmi; eļļas kosmētiskiem nolūkiem; kosmētikas līdzekļi ādas kopšanai; kosmētikas līdzekļi uz augu bāzes; augu ekstrakti kosmētiskiem nolūkiem; minētas preces pamatā izgatavotas no irbenēm; irbeņu sēklu eļļa kosmētiskiem nolūkiem
5 vielas uztura papildināšanai terapeitiskiem vai medicīniskiem nolūkiem; irbeņu uztura bagātinātāji; irbeņu balzams medicīniskiem nolūkiem; irbeņu ogu ekstrakts farmaceitiskiem nolūkiem; irbeņu mizas ekstrakts farmaceitiskiem nolūkiem; irbeņu ziedu ekstrakts farmaceitiskiem nolūkiem; irbeņu pumpuru ekstrakts farmaceitiskiem nolūkiem; irbeņu sēklu eļļa medicīniskiem nolūkiem; irbeņu ogu pulveris kā uztura bagātinātājs;
32 irbeņu sula

(111) **Reģ. Nr.** M 77 544 (151) **Reģ. dat.** 20.04.2022
(210) **Pieteik. Nr.** M-21-1294 (220) **Pieteik. dat.** 15.12.2021

Olivia FaceBar

(550) **Vārdiska zīme**
(732) **Īpašn.** RUDYS BREWING CO, SIA; Kaļķu iela 16, Kuldīga, Kuldīgas nov., LV-3301, Latvija (LV)
(511) **35** skaistumkopšanas līdzekļu tirdzniecība; skaistumkopšanas līdzekļu tirdzniecība ar interneta starpniecību
44 skaistumkopšanas salonu pakalpojumi; veselības un skaistumkopšanas pakalpojumi cilvēkam

(111) **Reģ. Nr.** M 77 545 (151) **Reģ. dat.** 20.04.2022
(210) **Pieteik. Nr.** M-21-1313 (220) **Pieteik. dat.** 20.12.2021
(531) **CFE ind.** 2.1.23; 2.1.25; 26.4.3; 26.4.5; 26.4.16; 26.4.22; 29.1.14



(550) **Figurāla zīme**
<http://databases.lrv.gov.lv/databases/lv/trademark/details/M-21-1313>
(591) **Krāsu salikums** zaļš, zaļpelēks, melns, tumši pelēks
(732) **Īpašn.** Krišjānis Zintis PUTNIŅŠ; Tērbatas iela 50 - 10, Rīga, LV-1011, Latvija (LV)
(511) **33** alkoholiskie dzērieni (izņemot alu)

(111) **Reģ. Nr.** M 77 546 (151) **Reģ. dat.** 20.04.2022
(210) **Pieteik. Nr.** M-21-1168 (220) **Pieteik. dat.** 08.11.2021
(531) **CFE ind.** 7.1.1; 27.5.1; 27.5.8; 27.5.10; 27.5.17; 29.1.13



(550) **Figurāla zīme**
<http://databases.lrv.gov.lv/databases/lv/trademark/details/M-21-1168>
(591) **Krāsu salikums** sarkans, oranžs, balts
(732) **Īpašn.** JUST4KIDS, SIA; Kundziņsalas 10. līnija 5, Rīga, LV-1005, Latvija (LV)
(511) **28** spēles, rotaļlietas un spēļlietas
35 spēļu, rotaļlietu un spēļlietu tirdzniecība ar Interneta, televīzijas vai citu saziņas līdzekļu starpniecību; spēļu, rotaļlietu un spēļlietu sūtījums tirdzniecība (preču tirdzniecība pēc kataloga)

(111) **Reģ. Nr.** M 77 547 (151) **Reģ. dat.** 20.04.2022
(210) **Pieteik. Nr.** M-20-1048 (220) **Pieteik. dat.** 24.11.2020

AUTOTERM

(550) **Vārdiska zīme**
(732) **Īpašn.** AUTOTERM, SIA; Paleju iela 72, Mārupe, Mārupes pag., Mārupes nov., LV-2167, Latvija (LV)
(740) **Pārstāvis** Ieva ZVEJSALNIECE; Imantas iela 3B - 18, Rīga, LV-1067, Latvija (LV)
(511) **11** autonomās apkures sildītāji; autonomās apkures sildītāju aksesuāri un rezerves daļas; siltummaiņi, kas nav mašīnu daļas
35 autonomās apkures sildītāju un autonomās apkures sildītāju aksesuāru un rezerves daļu mazumtirdzniecības un vairumtirdzniecības pakalpojumi, tajā skaitā ar interneta starpniecību

(111) **Reģ. Nr.** M 77 548 (151) **Reģ. dat.** 20.04.2022
(210) **Pieteik. Nr.** M-21-1061 (220) **Pieteik. dat.** 12.10.2021

PLACENTA VITAE

- (550) **Vārdiska zīme**
 (732) **Īpašn.** MILMIL, SIA; Mežmalas iela 6, Alderi, Ādažu pag., Ādažu nov., LV-2164, Latvija (LV)
 (740) **Pārstāvis** Ilmārs ŠATOVŠ; Berģu iela 8 - 15, Rīga, LV-1024, Latvija (LV)
 (511) **3** kosmētiskas līdzekļi; kosmētiskie ķermeņa un sejas kopšanas līdzekļi; sejas maskas; dekoratīvās kosmētiskas līdzekļi; kosmētiskie līdzekļi ādas kopšanai; personiskās tualetes līdzekļi; kosmētiskie līdzekļi aizsardzībai pret saules iedarbību un sauļošanās nolūkiem; ar kosmētiskiem līdzekļiem piesūcinātas salvetes; kosmētiskie līdzekļi krāsošanās nolūkiem, to skaitā uzacu zīmuļi, kosmētiskie zīmuļi, skropstu tuša; nagu kopšanas un nagu kosmētiskas līdzekļi; matu kopšanas un skaistumkopšanas līdzekļi; matu veidošanas līdzekļi; matu kosmētiskas līdzekļi; matu maskas; matu krāsošanas līdzekļi; matu losjoni un želejas; šampūni; kondicionieri; šampūni - kondicionieri; pretblaugznu šampūni; mīkstoši šampūni; matu kopšanas serumi; losjoni matu stiprināšanai; losjoni matu aizsardzībai; matu lakas, arī aerosolu veidā
5 uztura bagātinātāji cilvēkam; diētiskie preparāti medicīniskiem nolūkiem; personiskās higiēnas līdzekļi medicīniskiem nolūkiem; farmaceitiskie, veterinārie un ārstnieciskie preparāti; preparāti veselības uzlabošanai; farmaceitiskie, veterinārie un ārstnieciskie līdzekļi; ārstnieciskie ķermeņa kopšanas līdzekļi; higiēnas līdzekļi un izstrādājumi medicīniskiem nolūkiem; dezinfekcijas līdzekļi; losjoni farmaceitiskiem nolūkiem; farmaceitiski preparāti matu kopšanai; bioloģiskie preparāti medicīniskiem nolūkiem; medicīniski preparāti matu augšanas veicināšanai; ārstnieciskie matu kopšanas līdzekļi; ārstnieciskie šampūni; serumi

- (111) **Reģ. Nr.** M 77 549 (151) **Reģ. dat.** 20.04.2022
 (210) **Pieteik. Nr.** M-21-1286 (220) **Pieteik. dat.** 13.12.2021
 (531) **CFE ind.** 25.7.25; 25.12.25; 27.5.1; 27.5.10; 29.1.13



- (550) **Figurāla zīme**
<http://databases.lrpv.gov.lv/databases/lv/trademark/details/M-21-1286>
 (591) **Krāsu salikums** balts, zils, pelēks
 (732) **Īpašn.** BELPIŠČEPROM, SIA; Elijas iela 21, Rīga, LV-1050, Latvija (LV)
 (740) **Pārstāvis** Jevgeņijs FORTŪNA, "FORAL INTELEKTUĀLĀ ĪPAŠUMA AĢENTŪRA", SIA; Kalēju iela 14 - 7, Rīga, LV-1050, Latvija (LV)
 (511) **33** Baltkrievijas izcelsmes degvīns

- (111) **Reģ. Nr.** M 77 550 (151) **Reģ. dat.** 20.04.2022
 (210) **Pieteik. Nr.** M-21-1287 (220) **Pieteik. dat.** 13.12.2021
 (531) **CFE ind.** 25.7.25; 25.12.25; 27.5.1; 27.5.10; 29.1.13



- (550) **Figurāla zīme**
<http://databases.lrpv.gov.lv/databases/lv/trademark/details/M-21-1287>
 (591) **Krāsu salikums** zils, balts, pelēks
 (732) **Īpašn.** BELPIŠČEPROM, SIA; Elijas iela 21, Rīga, LV-1050, Latvija (LV)
 (740) **Pārstāvis** Jevgeņijs FORTŪNA, "FORAL INTELEKTUĀLĀ ĪPAŠUMA AĢENTŪRA", SIA; Kalēju iela 14 - 7, Rīga, LV-1050, Latvija (LV)
 (511) **33** Baltkrievijas izcelsmes degvīns

- (111) **Reģ. Nr.** M 77 551 (151) **Reģ. dat.** 20.04.2022
 (210) **Pieteik. Nr.** M-21-1261 (220) **Pieteik. dat.** 07.12.2021

FOAMOVER

- (550) **Vārdiska zīme**
 (732) **Īpašn.** ADAMA AGAN LTD.; P.O.Box 262, Northern Industrial Zone, Ashdod, 7710201, Izraēla (IL)
 (740) **Pārstāvis** Inese LEIMANE, PĒTERSONA PATENTS - AAA LAW; Citadeles iela 12, Rīga, LV-1010, Latvija (LV)
 (511) **1** ķīmikālijas lauksaimniecības, dārzkopības un mežkopības nolūkiem

- (111) **Reģ. Nr.** M 77 552 (151) **Reģ. dat.** 20.04.2022
 (210) **Pieteik. Nr.** M-21-1288 (220) **Pieteik. dat.** 14.12.2021

DUAMIST

- (550) **Vārdiska zīme**
 (732) **Īpašn.** MEDAAB; Pipers väg 2A, Box 906, Solna, SE-170 09, Zviedrija (SE)
 (740) **Pārstāvis** Inese LEIMANE, PĒTERSONA PATENTS - AAA LAW; Citadeles iela 12, Rīga, LV-1010, Latvija (LV)
 (511) **5** farmaceitiskie un medicīniskie preparāti; farmaceitiskie preparāti elpošanas orgānu saslimšanas simptomu, alerģiju, plaušu slimību, infekciju un iekaisumu simptomu ārstēšanai; farmaceitiskie preparāti alerģiju ārstēšanai; farmaceitiskie preparāti elpošanas orgānu slimību ārstēšanai; diētiskā pārtika un vielas medicīniskiem nolūkiem

- (111) **Reģ. Nr.** M 77 553 (151) **Reģ. dat.** 20.04.2022
 (210) **Pieteik. Nr.** M-20-772 (220) **Pieteik. dat.** 03.09.2020

IZCEP PATS

- (550) **Vārdiska zīme**
 (732) **Īpašn.** LATVIJAS MAIZNIEKS, AS; Mazā Viļņas iela 9, Daugavpils, LV-5404, Latvija (LV)
 (740) **Pārstāvis** Kristīne VIĻĶINA, PĒTERSONA PATENTS - AAA LAW; Citadeles iela 12, Rīga, LV-1010, Latvija (LV)
 (511) **35** darījumu vadīšana

(111) **Reģ. Nr.** M 77 554 (151) **Reģ. dat.** 20.04.2022
 (210) **Pieteik. Nr.** M-21-1249 (220) **Pieteik. dat.** 01.12.2021

dzīvotne

(550) **Vārdiska zīme**
 (732) **Īpašn.** BIOTOPS, SIA; "Lāsītes", Zentene, Zentenes pag., Tukuma nov., LV-3123, Latvija (LV)
 (511) **31** augi

(111) **Reģ. Nr.** M 77 555 (151) **Reģ. dat.** 20.04.2022
 (210) **Pieteik. Nr.** M-21-1300 (220) **Pieteik. dat.** 16.12.2021
 (531) **CFE ind.** 26.1.3; 26.1.16; 27.5.1; 27.5.9; 27.5.19; 29.1.12



(550) **Figurāla zīme**
<http://databases.lrv.gov.lv/databases/lv/trademark/details/M-21-1300>
 (591) **Krāsu salikums** oranžs, pelēks
 (732) **Īpašn.** LATVENERGO, AS; Pulkveža Brieža iela 12, Rīga, LV-1010, Latvija (LV)
 (740) **Pārstāvis** Vineta OZOLIŅA; Pulkveža Brieža iela 12, Rīga, LV-1010, Latvija (LV)

(511) **4** elektroenerģija; elektroenerģija no atjaunojamiem energoresursiem; elektroenerģija no saules enerģijas; elektroenerģija no vēja enerģijas
9 elektrisko transportlīdzekļu uzlādes stacijas; elektrotīklu iekārtas; ierīces energoefektivitātes uzlabošanai; maiņstrāvas/līdzstrāvas pārveidotāji; nepārtrauktās barošanas bloki (baterijas); elektriskās slodzes imitācijas bloki; elektriski un elektroniski elementi aparātiem un ierīcēm, kuri paredzēti elektrības pārvadei, komutācijai, pārveidošanai, uzkrāšanai, regulēšanai, sadales un izmantošanas vadībai; automobiļu akumulatoru uzlādes ierīces; akumulatoru bateriju uzlādes ierīces; elektroautomobiļu uzlādes ierīces; aparāti un ierīces elektrības uzkrāšanai; elektroenerģijas uzglabāšanas ierīces; elektrisko akumulatoru baterijas; elektriskie akumulatori; elektrisko akumulatoru uzlādes ierīces; elektrisko transportlīdzekļu akumulatori; maiņstrāvas/līdzstrāvas energoapgādes avoti; elektrisko aparātu uzlādes ierīces; uzlādējamo bateriju elementi; uzlādējamās baterijas; uzlādes dokstacijas; saules bateriju elementi; saules baterijas; akumulatoru bateriju uzlādes ierīces, izmantojot saules elektroenerģiju; saules baterijas mājāsaimniecības nolūkiem; aparāti un instrumenti elektrības pārslēgšanai; aparāti un instrumenti elektrības pārveidošanai; aparāti un instrumenti elektrības regulēšanai; aparāti un instrumenti elektriskās strāvas regulēšanai; aparāti un instrumenti elektroenerģijas vadīšanai; aparāti, ierīces un instrumenti elektrības lietošanas regulēšanai; elektriskās strāvas vadības ierīces; ierakstīta un lejupielādējama programmatūra; ierakstītas un lejupielādējamās datoru programmas; ierakstīta un lejupielādējama programmatūra multivides satura attēlošanai un apstrādei; ierakstīta un lejupielādējama programmatūra viedtālruniņiem; ierakstīta un lejupielādējama programmatūra planšetdatoriem; ierakstīta un lejupielādējama programmatūra ziņojumu sagatavošanai; ierakstīta un lejupielādējama programmatūra izmantošanai mazumtirdzniecībā; ierakstīta un lejupielādējama programmatūra darbībām ar viedajiem līgumiem; ierakstīta un lejupielādējama programmatūra sadarbības platformām; ierakstīta un lejupielādējama programmatūra elektrotehnikai; ierakstīta un lejupielādējama programmatūra mašīnu vadībai; ierakstīta un lejupielādējama programmatūra

elektroniskajam pastam; ierakstīta un lejupielādējama programmatūra lietotņu izstrādei; ierakstīta un lejupielādējama programmatūra datu analītikai; ierakstīta un lejupielādējama programmatūra elektroniskajiem maksājumiem; ierakstīta un lejupielādējama programmatūra izmantošanai reklāmā; ierakstīta un lejupielādējama mobilo tālrunu programmatūra; ierakstīta un lejupielādējama programmatūra datu vadībai; ierakstīta un lejupielādējama mākslīgā intelekta programmatūra; ierakstīta un lejupielādējama virtuālo asistentu programmatūra; ierakstīta un lejupielādējama programmatūra viedajai ražošanai; ierakstīta un lejupielādējama programmatūra lielo datu pārvaldībai; ierakstīta un lejupielādējama programmatūra siltumnīcas efekta izraisošo gāzu emisiju uzskaitē; ierakstīta un lejupielādējama lietotņu programmatūra apgaismojuma vadībai; ierakstīta un lejupielādējama mākslīgā intelekta programmatūra transportlīdzekļiem; ierakstīta un lejupielādējama mobilo ierīču programmatūra un lietotnes; ierakstīta un lejupielādējama programmatūra digitālā satura pārvaldības sistēmai (CMS)

12 elektriskie transportlīdzekļi
39 elektroautomobiļu iznomāšana
42 viedtālrunu programmatūras atjaunināšana; programmatūras operētājsistēmas izstrāde; atjaunojamās enerģijas ražošanas sistēmu projektēšana un izstrāde

(111) **Reģ. Nr.** M 77 556 (151) **Reģ. dat.** 20.04.2022
 (210) **Pieteik. Nr.** M-21-1309 (220) **Pieteik. dat.** 18.12.2021
 (531) **CFE ind.** 26.11.25; 27.5.17; 29.1.12



(550) **Figurāla zīme**
<http://databases.lrv.gov.lv/databases/lv/trademark/details/M-21-1309>
 (591) **Krāsu salikums** zaļš, balts
 (732) **Īpašn.** FONDS OTRĀ ELPA, SIA; Stabu iela 35 - 2, Rīga, LV-1011, Latvija (LV)
 (511) **35** lietu apģērbi, apavu, grāmatu, rotālietu, rotaslietu, sadzīves preču un mēbeļu mazumtirdzniecības pakalpojumi

(111) **Reģ. Nr.** M 77 557 (151) **Reģ. dat.** 20.04.2022
 (210) **Pieteik. Nr.** M-22-32 (220) **Pieteik. dat.** 18.01.2022

RILAPROST

(550) **Vārdiska zīme**
 (732) **Īpašn.** BERLIN-CHEMIE AG; Glienicke Weg 125, Berlin, 12489, Vācija (DE)
 (740) **Pārstāvis** Tatjana KREICBERGA, Patentu birojs "ALFA-PATENTS"; Virānes iela 2, Rīga, LV-1073, Latvija (LV)
 (511) **5** farmaceitiskie preparāti izmantošanai uroloģijā

(111) **Reģ. Nr.** M 77 558 (151) **Reģ. dat.** 20.04.2022
 (210) **Pieteik. Nr.** M-22-215 (220) **Pieteik. dat.** 17.03.2022
 (531) **CFE ind.** 26.4.1; 26.4.9; 26.4.14; 26.4.24; 27.5.15



- (550) **Figurāla zīme**
<http://databases.lrpv.gov.lv/databases/lv/trademark/details/M-22-215>
- (732) **Īpašn.** MŪSU LODZINIEKS, SIA; Dzelzceļa iela 11, Aizkraukle, Aizkraukles nov., LV-5101, Latvija (LV)
- (740) **Pārstāvis** Roberts OZOLIŅŠ, CLARUS MANAGEMENT, SIA; Bīskapa gāte 3 - 5, Rīga, LV-1050, Latvija (LV)
- (511) **6** tērauda rullo žalūzijas; tērauda sakausējumi; tērauda plātnes; logu atdures no metāla; vārtu atdures no metāla; metāla paplāksnes; dzelzs plātnes; metāla rāmji būvniecībai; metāla režģi; metāla žalūzijas; dzelzs furnitūra logiem; metāla aprīkojums logiem; logu rāmji no metāla; metāla logi; metāla durvis; metāla vārti; metāla durvju paneļi; metāla aizbīdņi durvīm; metāla rokturi; metāla būves; metāla stiprinājumi; metāla žogi
- 11** ventilācijas (gaisa kondicionēšanas) iekārtas un aparāti; gaisa dzesēšanas ierīces; gaisa sausināšanas ierīces; gaisa kondicionēšanas ierīces; gaisa sildīšanas ierīces; gaisa kondicionēšanas sistēmu daļas; gaisa filtrēšanas sistēmu daļas; ventilācijas sistēmu nosūcēji
- 19** nemetāliski logi; nemetāliskas logu vērtnes; logu stikls, izņemot stiklu transportlīdzekļu logiem; logu stikls būvniecībai; nemetāliski logu rāmji; nemetāliskas būvju nesošās konstrukcijas; būvniecības stikls; nemetāliskas durvis; nemetāliski durvju paneļi; nemetāliski durvju rāmji; nemetāliski insektu sieti; nemetāliskas palodzes; nemetāliski vārti
- 20** plastmasas skrīmeļi žalūzijām; iekštelņu logu žalūzijas no spītam koka plāksnītēm; iekštelņu logu žalūzijas; iekštelņu logu žalūzijas no papīra; iekštelņu logu žalūzijas no tekstilmateriāliem; mēbeles; metāla mēbeles; nemetāliski durvju piederumi; nemetāliski logu piederumi; nemetāliski logu aizslēgi
- 35** preču demonstrēšanas pakalpojumi; preču paraugu izplatīšana; preču un pakalpojumu noieta veicināšana; informācijas apkopošana datoru datubāzēs; reklāma tiešsaistē ar datortīklu starpniecību; cenu salīdzināšanas pakalpojumi; preču demonstrēšanas plašsaziņas līdzekļos mazumtirdzniecības nolūkiem; komerciālas informācijas un padomu sniegšana patērētājiem par preču un pakalpojumu izvēli; pirkumu pasūtījumu administratīvā apstrāde; mārketinga pakalpojumi; meklētājprogrammu optimizēšana preču un pakalpojumu noieta veicināšanai; komercstarpniecības pakalpojumi; tiešsaistes tirgus nodrošināšana preču un pakalpojumu pārdevējiem un pircējiem; tirgus izpētes pakalpojumi; reklāma; izstāžu organizēšana komerciāliem vai reklāmas nolūkiem; būvmateriālu tirdzniecība; būvmateriālu tirdzniecība ar interneta starpniecību; konstrukciju materiālu tirdzniecība; konstrukciju materiālu tirdzniecība ar interneta starpniecību; būvniecības preču tirdzniecība; būvniecības preču tirdzniecība ar interneta starpniecību; remontam paredzēto preču tirdzniecība; remontam paredzēto preču tirdzniecība ar interneta starpniecību
- 37** durvju un logu uzstādīšana; būvniecība; būvuzraudzības pakalpojumi; konsultāciju sniegšana par būvniecību; gaisa kondicionēšanas iekārtu uzstādīšana un remonts; galdniecības pakalpojumi (koka izstrādājumu remonts)

(111) **Reģ. Nr.** M 77 559 (151) **Reģ. dat.** 20.04.2022
 (210) **Pieteik. Nr.** M-21-1268 (220) **Pieteik. dat.** 08.12.2021

TIGLAIN

(550) **Vārdiska zīme**

- (732) **Īpašn.** AKCIJU SABIEDRĪBA "OLAINFARM", AS; Rūpnīcu iela 5, Olaine, Olaines nov., LV-2114, Latvija (LV)
- (740) **Pārstāvis** Armands VJATERS, AS OLAINFARM; Rūpnīcu iela 5, Olaine, Olaines nov., LV-2114, Latvija (LV)
- (511) **5** farmaceitiskie preparāti

(111) **Reģ. Nr.** M 77 560 (151) **Reģ. dat.** 20.04.2022
 (210) **Pieteik. Nr.** M-21-1269 (220) **Pieteik. dat.** 08.12.2021

ТИГЛАЙН

- (550) **Vārdiska zīme**
- (732) **Īpašn.** AKCIJU SABIEDRĪBA "OLAINFARM", AS; Rūpnīcu iela 5, Olaine, Olaines nov., LV-2114, Latvija (LV)
- (740) **Pārstāvis** Armands VJATERS, AS OLAINFARM; Rūpnīcu iela 5, Olaine, Olaines nov., LV-2114, Latvija (LV)
- (511) **5** farmaceitiskie preparāti

(111) **Reģ. Nr.** M 77 561 (151) **Reģ. dat.** 20.04.2022
 (210) **Pieteik. Nr.** M-21-1327 (220) **Pieteik. dat.** 21.12.2021

Egretta

- (550) **Vārdiska zīme**
- (732) **Īpašn.** HERMESS, SIA; Jelgavas ceļš 18, Tīraine, Mārupes pag., Mārupes nov., LV-2167, Latvija (LV)
- (740) **Pārstāvis** Mārīte ROMANOSA, Patentu aģentūra "KDK"; Dzērbenes iela 27, Rīga, LV-1006, Latvija (LV)
- (511) **16** papīrs un kartons; iespaidprodukcija; grāmatu iesiešanas materiāli; fotogrāfijas; rakstāmlietas un biroja piederumi, izņemot mēbeles; līmvielas kancelejas vai mājsaimniecības nolūkiem; materiāli rasēšanai un māksliniekiem; otas; mācību un uzskates līdzekļi; sintētisko materiālu loksnes, maisi un maisiņi iesaiņošanai; iespaidburti; klišejas; papīra naži un papīra griezēji (biroja piederumi); kartona vai papīra kārbas; apvāki (kancelejas preces); dokumentu mapes; papīra saspraudes; pasu apvāki; albumi; zīmļu asināmie; māksliniekiem paredzēti trauciņi akvareļkrāsu jaukšanai; gleznotāju molberti un paletes; krāsu rullīši un paplātes; kabatlakatiņi un galda veļa no papīra; papīra maisiņi un aploksnes; ierāmēti vai neierāmēti grafikas darbi, gleznas un akvareļi
- 35** mazumtirdzniecības un vairumtirdzniecības pakalpojumi attiecībā uz šādām precēm: papīrs un kartons, iespaidprodukcija, grāmatu iesiešanas materiāli, fotogrāfijas, rakstāmlietas un biroja piederumi, līmvielas kancelejas vai mājsaimniecības nolūkiem, materiāli rasēšanai un māksliniekiem, otas, mācību un uzskates līdzekļi, sintētisko materiālu loksnes, maisi un maisiņi iesaiņošanai, iespaidburti, klišejas, papīra naži un papīra griezēji (biroja piederumi), kartona vai papīra kārbas, apvāki (kancelejas preces), dokumentu mapes, papīra saspraudes, pasu apvāki, albumi, zīmļu asināmie, māksliniekiem paredzēti trauciņi akvareļkrāsu jaukšanai, gleznotāju molberti un paletes, krāsu rullīši un paplātes, kabatlakatiņi un galda veļa no papīra, papīra maisiņi un aploksnes, ierāmēti vai neierāmēti grafikas darbi, gleznas un akvareļi; dažādu preču atlase un izvietošana (izņemot to transportu) citu personu labā, lai dotu patērētājiem iespēju šīs preces ērti aplūkot un iegādāties; reklāma; mārketinga pakalpojumi un pakalpojumi preču noieta veicināšanai

(111) **Reģ. Nr.** M 77 562 (151) **Reģ. dat.** 20.04.2022
 (210) **Pieteik. Nr.** M-21-1328 (220) **Pieteik. dat.** 21.12.2021
 (531) **CFE ind.** 5.1.7; 5.7.25; 6.19.1; 14.11.2; 25.1.15; 27.5.1; 27.5.9; 29.1.15



- (550) **Figurāla zīme**
<http://databases.lrpv.gov.lv/databases/lv/trademark/details/M-21-1328>
 (591) **Krāsu salikums** brūns, melns, pelēks, bēšs, dzeltens, rozā
 (732) **Īpašn.** LATVIJAS BALZAMS, AS; Aleksandra Čaka iela 160, Rīga, LV-1012, Latvija (LV)
 (740) **Pārstāvis** Māriete ROMANOSA, Patentu aģentūra "KDK"; Dzērbenes iela 27, Rīga, LV-1006, Latvija (LV)
 (511) **33** alkoholiskie dzērieni, proti, sidrs

- (111) **Reģ. Nr.** M 77 563 (151) **Reģ. dat.** 20.04.2022
 (210) **Pieteik. Nr.** M-21-1329 (220) **Pieteik. dat.** 21.12.2021
 (531) **CFE ind.** 3.4.7; 5.3.3; 5.5.21; 6.7.25; 7.1.9; 25.1.15; 27.5.3; 27.5.9; 27.5.11; 29.1.15

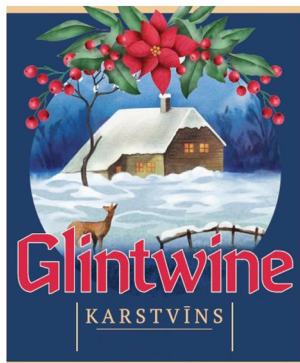

- (550) **Figurāla zīme**
<http://databases.lrpv.gov.lv/databases/lv/trademark/details/M-21-1329>
 (591) **Krāsu salikums** sarkans, zils, balts, brūns, zaļš, dzeltens
 (732) **Īpašn.** LATVIJAS BALZAMS, AS; Aleksandra Čaka iela 160, Rīga, LV-1012, Latvija (LV)
 (740) **Pārstāvis** Māriete ROMANOSA, Patentu aģentūra "KDK"; Dzērbenes iela 27, Rīga, LV-1006, Latvija (LV)
 (511) **33** alkoholiskie dzērieni, proti, karstvīns

- (111) **Reģ. Nr.** M 77 564 (151) **Reģ. dat.** 20.04.2022
 (210) **Pieteik. Nr.** M-21-1216 (220) **Pieteik. dat.** 22.11.2021
 (531) **CFE ind.** 3.1.2; 3.1.26; 25.7.17; 25.7.25; 27.5.1; 27.5.22; 29.1.12



- (550) **Figurāla zīme**
<http://databases.lrpv.gov.lv/databases/lv/trademark/details/M-21-1216>
 (591) **Krāsu salikums** zaļš, bēšs
 (732) **Īpašn.** BRITISH AMERICAN TOBACCO (BRANDS) LIMITED; Globe House, 4 Temple Place, London, WC2R 2PG, Apvienotā Karaliste (GB)
 (740) **Pārstāvis** Inese LEIMANE, PĒTERSONA PATENTS - AAA LAW; Citadeles iela 12, Rīga, LV-1010, Latvija (LV)
 (511) **34** cigaretes; neapstrādāta vai apstrādāta tabaka; tinamā tabaka; pīpju tabaka; tabakas izstrādājumi; tabakas aizstājēji, ne medicīniskiem nolūkiem; cigāri; cigarillas; cigarešu šķiltavas smēķētājiem; cigāru šķiltavas smēķētājiem; sērkokociņi; smēķēšanas piederumi; cigarešu papīrs; cigarešu čaulītes; cigarešu filtri; kabatas ierīces cigarešu uztīšanai; rokas ierīces čaulīšu pildīšanai ar tabaku; elektroniskās cigaretes; šķīdumi elektroniskajām cigaretēm; tabakas izstrādājumi karsēšanai

- (111) **Reģ. Nr.** M 77 565 (151) **Reģ. dat.** 20.04.2022
 (210) **Pieteik. Nr.** M-21-1345 (220) **Pieteik. dat.** 29.12.2021
 (531) **CFE ind.** 27.5.1; 27.5.4; 27.5.15



- (550) **Figurāla zīme**
<http://databases.lrpv.gov.lv/databases/lv/trademark/details/M-21-1345>
 (732) **Īpašn.** GOT FOODS, SIA; Ģertrūdes iela 53 - 7, Rīga, LV-1011, Latvija (LV)
 (740) **Pārstāvis** Kristīne VIĻČINA, PĒTERSONA PATENTS - AAA LAW; Citadeles iela 12, Rīga, LV-1010, Latvija (LV)
 (511) **29** piena aizstājēji un piena produktu aizstājēji uz pākšaugu (tostarp zirņu), sēklu, riekstu, dārzeņu un graudaugu bāzes; bezalkoholiskie dzērieni no piena aizstājējiem, visi minētie dzērieni ir uz augu (dārzeņu, pākšaugu, sēklu) proteīnu bāzes; jogurti; siers; ziežamas masas, kuru sastāvā nav piena; mērces uz kodu iemērcēšanai; krējuma aizstājēji; deserti veģāniem un veģetāriešiem uz augu un piena, un piena produktu aizstājēju bāzes; uz kodas uz pākšaugu bāzes; presētas pākšaugu uz kodas; uzpūstas zirņu un pupiņu uz kodas; zirņu čipsi; uz kodu maisījumi no apstrādātiem pākšaugiem, tajā skaitā no zirņiem un pupiņām; uz kodu mērces, tajā skaitā no zirņiem un pupiņām
30 pārtikas ledus, saldējums, saldēti jogurti, sorbets (saldēts deserts), saldēti deserti; mērces salātiem, kuru pamatā ir piena aizstājēji un piena produktu aizstājēji; dzērieni ar kafiju, kakao, šokolādi, kuru pamatā ir piena aizstājēji un piena produktu aizstājēji, visi minētie dzērieni ir uz augu (dārzeņu, pākšaugu, sēklu) proteīnu

bāzes; krekeri; kraukšķi; uzkodas uz graudaugu bāzes;
graudaugu batoniņi; graudaugu batoniņi ar augstu
olbaltumvielu saturu; cepumi; šokolādes uzkodas;
sausmaizītes

- 32** dzērieni uz augu (dārzeņu, pākšaugu, sēklu) proteīnu
bāzes, izņemot piena aizstājējus; ar augu izcelsmes
proteīniem bagātināti sporta dzērieni; bezalkoholiskie
fitnesa dzērieni uz augu bāzes
-

Zīmes reģistrācijas procedūras pabeigšanas datums

(Preču zīmju likuma 26. panta otrā daļa)

Tiek norādīts zīmes reģistrācijas numurs un reģistrācijas procedūras pabeigšanas datums

M 77 173	14.03.2022
M 77 208	20.03.2022
M 77 209	20.03.2022
M 77 210	20.03.2022
M 77 211	20.03.2022
M 77 212	20.03.2022
M 77 213	20.03.2022
M 77 214	20.03.2022
M 77 215	20.03.2022
M 77 216	20.03.2022
M 77 217	20.03.2022
M 77 218	20.03.2022
M 77 219	20.03.2022
M 77 220	20.03.2022
M 77 221	20.03.2022
M 77 222	20.03.2022
M 77 223	20.03.2022
M 77 224	20.03.2022
M 77 225	20.03.2022
M 77 226	20.03.2022
M 77 227	20.03.2022
M 77 228	20.03.2022
M 77 229	20.03.2022
M 77 230	20.03.2022
M 77 231	20.03.2022
M 77 232	20.03.2022
M 77 233	20.03.2022
M 77 234	20.03.2022
M 77 235	20.03.2022
M 77 236	20.03.2022
M 77 237	20.03.2022
M 77 238	20.03.2022
M 77 239	20.03.2022
M 77 240	20.03.2022
M 77 242	20.03.2022
M 77 243	20.03.2022
M 77 244	20.03.2022
M 77 245	20.03.2022
M 77 246	20.03.2022
M 77 247	20.03.2022
M 77 248	20.03.2022
M 77 249	20.03.2022
M 77 250	20.03.2022
M 77 251	20.03.2022
M 77 252	20.03.2022
M 77 253	20.03.2022
M 77 254	20.03.2022
M 77 255	20.03.2022
M 77 256	20.03.2022
M 77 257	20.03.2022
M 77 258	20.03.2022
M 77 259	20.03.2022
M 77 260	20.03.2022
M 77 261	20.03.2022
M 77 262	20.03.2022
M 77 263	20.03.2022
M 77 264	20.03.2022
M 77 265	20.03.2022
M 77 266	20.03.2022

M 77 267	20.03.2022
M 77 268	20.03.2022
M 77 269	20.03.2022
M 77 270	20.03.2022
M 77 271	20.03.2022
M 77 272	20.03.2022
M 77 273	20.03.2022
M 77 274	20.03.2022
M 77 275	20.03.2022
M 77 276	20.03.2022
M 77 277	20.03.2022
M 77 278	20.03.2022
M 77 279	20.03.2022
M 77 280	20.03.2022
M 77 281	20.03.2022
M 77 282	20.03.2022
M 77 283	20.03.2022
M 77 284	20.03.2022
M 77 285	20.03.2022

Preču zīmju pieteikumu numerācijas rādītājs

(210) Pieteikuma numurs	(111) Reģistrācijas numurs	(210) Pieteikuma numurs	(111) Reģistrācijas numurs	(210) Pieteikuma numurs	(111) Reģistrācijas numurs
M-20-277	M 77 208	M-21-1138	M 77 252	M-21-1328	M 77 562
M-20-772	M 77 553	M-21-1140	M 77 253	M-21-1329	M 77 563
M-20-1048	M 77 547	M-21-1142	M 77 254	M-21-1345	M 77 565
M-21-538	M 77 209	M-21-1146	M 77 484	M-22-32	M 77 557
M-21-539	M 77 210	M-21-1147	M 77 485	M-22-36	M 77 541
M-21-540	M 77 211	M-21-1148	M 77 486	M-22-135	M 77 532
M-21-607	M 77 216	M-21-1149	M 77 487	M-22-162	M 77 533
M-21-608	M 77 217	M-21-1150	M 77 488	M-22-163	M 77 534
M-21-620	M 77 212	M-21-1151	M 77 489	M-22-186	M 77 535
M-21-625	M 77 213	M-21-1152	M 77 490	M-22-189	M 77 536
M-21-626	M 77 214	M-21-1153	M 77 491	M-22-190	M 77 537
M-21-639	M 77 515	M-21-1158	M 77 495	M-22-196	M 77 538
M-21-657	M 77 265	M-21-1165	M 77 516	M-22-215	M 77 558
M-21-661	M 77 266	M-21-1166	M 77 517	M-22-219	M 77 539
M-21-664	M 77 283	M-21-1168	M 77 546	M-22-231	M 77 540
M-21-665	M 77 284	M-21-1170	M 77 496		
M-21-690	M 77 215	M-21-1173	M 77 497		
M-21-691	M 77 258	M-21-1174	M 77 255		
M-21-692	M 77 259	M-21-1175	M 77 498		
M-21-700	M 77 218	M-21-1179	M 77 518		
M-21-720	M 77 219	M-21-1181	M 77 499		
M-21-721	M 77 264	M-21-1185	M 77 500		
M-21-724	M 77 220	M-21-1186	M 77 501		
M-21-725	M 77 275	M-21-1187	M 77 502		
M-21-726	M 77 276	M-21-1188	M 77 503		
M-21-746	M 77 221	M-21-1189	M 77 504		
M-21-748	M 77 222	M-21-1190	M 77 505		
M-21-750	M 77 223	M-21-1191	M 77 506		
M-21-751	M 77 224	M-21-1195	M 77 256		
M-21-759	M 77 225	M-21-1197	M 77 508		
M-21-796	M 77 249	M-21-1200	M 77 509		
M-21-813	M 77 226	M-21-1206	M 77 510		
M-21-821	M 77 285	M-21-1207	M 77 511		
M-21-834	M 77 227	M-21-1209	M 77 257		
M-21-839	M 77 228	M-21-1210	M 77 262		
M-21-849	M 77 272	M-21-1211	M 77 263		
M-21-852	M 77 229	M-21-1216	M 77 564		
M-21-857	M 77 273	M-21-1218	M 77 260		
M-21-861	M 77 477	M-21-1219	M 77 261		
M-21-864	M 77 230	M-21-1220	M 77 512		
M-21-865	M 77 231	M-21-1224	M 77 280		
M-21-866	M 77 232	M-21-1226	M 77 519		
M-21-867	M 77 233	M-21-1229	M 77 270		
M-21-868	M 77 234	M-21-1230	M 77 271		
M-21-879	M 77 235	M-21-1231	M 77 282		
M-21-888	M 77 492	M-21-1233	M 77 513		
M-21-889	M 77 236	M-21-1235	M 77 279		
M-21-899	M 77 277	M-21-1237	M 77 507		
M-21-900	M 77 278	M-21-1240	M 77 514		
M-21-913	M 77 237	M-21-1245	M 77 520		
M-21-926	M 77 269	M-21-1246	M 77 274		
M-21-950	M 77 478	M-21-1249	M 77 554		
M-21-972	M 77 542	M-21-1250	M 77 521		
M-21-983	M 77 493	M-21-1251	M 77 522		
M-21-994	M 77 238	M-21-1253	M 77 523		
M-21-1011	M 77 479	M-21-1254	M 77 281		
M-21-1012	M 77 480	M-21-1257	M 77 524		
M-21-1021	M 77 239	M-21-1261	M 77 551		
M-21-1033	M 77 240	M-21-1263	M 77 543		
M-21-1048	M 77 242	M-21-1265	M 77 527		
M-21-1061	M 77 548	M-21-1268	M 77 559		
M-21-1062	M 77 494	M-21-1269	M 77 560		
M-21-1065	M 77 173	M-21-1271	M 77 525		
M-21-1071	M 77 243	M-21-1274	M 77 526		
M-21-1078	M 77 244	M-21-1283	M 77 528		
M-21-1081	M 77 245	M-21-1284	M 77 529		
M-21-1082	M 77 246	M-21-1285	M 77 530		
M-21-1096	M 77 267	M-21-1286	M 77 549		
M-21-1097	M 77 268	M-21-1287	M 77 550		
M-21-1100	M 77 247	M-21-1288	M 77 552		
M-21-1103	M 77 481	M-21-1293	M 77 531		
M-21-1104	M 77 482	M-21-1294	M 77 544		
M-21-1110	M 77 248	M-21-1300	M 77 555		
M-21-1111	M 77 250	M-21-1309	M 77 556		
M-21-1115	M 77 483	M-21-1313	M 77 545		
M-21-1137	M 77 251	M-21-1327	M 77 561		

Preču zīmju īpašnieku rādītājs

(732) Īpašnieks	(210) Pieteikuma numurs	(732) Īpašnieks	(210) Pieteikuma numurs
A. MENARINI INDUSTRIE		NOVARTIS AG	M-21-1206
FARMACEUTICHE		PUTNIŅŠ Krišjānis Zintis	M-21-1313
RIUNITE S.R.L.	M-21-983	REINIKĀ-PREISA Rūta	M-21-1181
ABRAMOVA Marina	M-22-219	ROVAKS LIMITED	M-22-162
ADAMA AGAN LTD.	M-21-1261		M-22-163
AKCIJU SABIEDRĪBA		RUDYS BREWING CO, SIA	M-21-1293
"OLAINFARM", AS	M-21-1268		M-21-1294
	M-21-1269	SAFĪRA L, SIA	M-21-1158
AKCINĒ BENDROVĒ VILNIAUS		SHINE TV LIMITED	M-21-861
PERGALĒ	M-21-1220	STORM ADVENTURES, SIA	M-21-1240
AMBER BEVERAGE GROUP, SIA	M-21-1103	SWISS PHARMA	
	M-21-1104	INTERNATIONAL AG	M-21-1207
	M-22-189		M-21-1250
AMSERV LATVIJA, SIA	M-21-1283	TAILS, SIA	M-21-639
	M-21-1284	TOYOTA JIDOSHA KABUSHIKI	
	M-21-1285	KAISHA (ALSO TRADING AS	
ANORA GROUP PLC	M-21-1179	TOYOTA MOTOR	
AP, SIA	M-21-1062	CORPORATION)	M-21-1173
AUTOTERM, SIA	M-20-1048	TRIGERS, SIA	M-21-1170
BELPIŠČEPROM, SIA	M-21-1286	ŪDENS BŪVE, SIA	M-21-1115
	M-21-1287	VELO SOCK, SIA	M-21-1011
BERLIN-CHEMIE AG	M-22-32		M-21-1012
BESTBERRY, SIA	M-21-1263	W-STUDIO, SIA	M-21-1175
BIOTOPS, SIA	M-21-1249	WOLFTRIKE, SIA	M-22-190
BITSTREAM CAPITAL, SIA	M-22-36	YIT LATVIJA, SIA	M-21-1185
BRITISH AMERICAN TOBACCO		ZELMENE Linda	M-21-950
(BRANDS) LIMITED	M-21-1216		
CENTRĀLĀ LABORATORIJA, SIA	M-21-1245		
CHORNA Tamara	M-22-186		
CITADELE BANKA, AS	M-21-1147		
	M-21-1148		
	M-21-1149		
	M-21-1150		
	M-21-1151		
	M-21-1152		
	M-21-1153		
	M-21-1226		
D.A.A.A.GROUP, SIA			
DEPOŽĪTA IEPAKOJUMA			
OPERATORS, SIA	M-21-1233		
DOMBURS, SIA	M-21-1197		
DZENIS Oto	M-22-196		
ENGINE READER, SIA	M-21-1271		
FEDORKOVA Jelena Viktorija	M-21-1146		
FONDS OTRĀ ELPA, SIA	M-21-1309		
GLOBAL MEDIA, SIA	M-21-1251		
GOT FOODS, SIA	M-21-1345		
GRINDEKS, AS	M-21-1265		
H.A.BRIEGER, SIA	M-21-1165		
	M-21-1166		
HERMESS, SIA	M-21-1327		
IVANOVŠ Pāvels	M-21-972		
JEGIAZARJANS Razmiks	M-22-231		
JUST4KIDS, SIA	M-21-1168		
KARABANOVŠ Aleksejs	M-21-1257		
KATEHAA, SIA	M-22-135		
LATIMA, SIA	M-21-1200		
LATVENERGO, AS	M-21-1300		
LATVIJAS BALZAMS, AS	M-21-1328		
	M-21-1329		
LATVIJAS LOTO, VALSTS AS	M-21-1186		
	M-21-1187		
	M-21-1188		
	M-21-1189		
	M-21-1190		
	M-21-1191		
	M-21-1237		
LATVIJAS MAIZNIEKS, AS	M-20-772		
LATVIJAS TELEVĪZIJA,			
VALSTS SIA	M-21-1197		
MANA KARTE, SIA	M-21-1274		
MĀRKA Inga	M-21-888		
MĒDA AB	M-21-1288		
MEDIASERVICE, SIA	M-21-1253		
MIHNOVSKIS Deniss	M-21-1226		
MILMIL, SIA	M-21-1061		
MŪSU LODZINIEKS, SIA	M-22-215		

Preču zīmju rādītājs pēc preču un pakalpojumu klasēm

(511) Nicas klasifikācijas indekss	(111) Reģistrācijas numurs	(511) Nicas klasifikācijas indekss	(111) Reģistrācijas numurs	(511) Nicas klasifikācijas indekss	(111) Reģistrācijas numurs		
1	M 77 481	31	M 77 554	41	M 77 484		
	M 77 538	32	M 77 481		M 77 499		
	M 77 551		M 77 482		M 77 501		
2	M 77 538		M 77 531		M 77 502		
	M 77 516		M 77 543		M 77 503		
3	M 77 517		M 77 565		M 77 504		
	M 77 521	33	M 77 481		M 77 505		
	M 77 524		M 77 482		M 77 506		
	M 77 543		M 77 518		M 77 507		
	M 77 548		M 77 531		M 77 508		
	M 77 524		M 77 536		M 77 514		
	M 77 555		M 77 545		M 77 523		
	M 77 481		M 77 549		M 77 526		
	M 77 493		M 77 550		M 77 537		
	M 77 509		M 77 562	42	M 77 484		
M 77 510	M 77 563		M 77 492				
4	M 77 511	34	M 77 564		M 77 520		
	M 77 521	35	M 77 478		M 77 523		
	M 77 524		M 77 481		M 77 526		
	M 77 527		M 77 482		M 77 555		
	M 77 543		M 77 492	43	M 77 481		
	M 77 548		M 77 494		M 77 482		
	M 77 552		M 77 497		M 77 498		
	M 77 557		M 77 501		M 77 515		
	M 77 559		M 77 502		M 77 519		
	M 77 560		M 77 503	44	M 77 484		
M 77 496		M 77 504	M 77 520				
6	M 77 558		M 77 505		M 77 524		
	M 77 513		M 77 506		M 77 539		
7	M 77 525		M 77 507		M 77 544		
	M 77 526		M 77 508	45	M 77 523		
	M 77 537		M 77 513		M 77 533		
	M 77 555		M 77 516		M 77 534		
M 77 483		M 77 517					
11	M 77 547		M 77 522				
	M 77 558		M 77 523				
	M 77 537		M 77 524				
12	M 77 555		M 77 525				
	M 77 499		M 77 528				
16	M 77 501		M 77 529				
	M 77 502		M 77 530				
	M 77 503		M 77 535				
	M 77 504		M 77 544				
	M 77 505		M 77 546				
	M 77 506		M 77 547				
	M 77 507		M 77 553				
	M 77 561		M 77 556				
	19	M 77 492		M 77 558			
		M 77 558		M 77 561			
	20	M 77 558	36	M 77 485			
		M 77 479		M 77 486			
	25	M 77 480		M 77 487			
		M 77 501		M 77 488			
M 77 502		M 77 489					
M 77 503		M 77 490					
M 77 504		M 77 491					
M 77 505		M 77 500					
M 77 506		M 77 541					
M 77 507		M 77 492					
M 77 535		M 77 497					
28		M 77 499		37	M 77 528		
		M 77 514			M 77 529		
29		M 77 546			M 77 537		
	M 77 477		M 77 558				
30	M 77 495	38	M 77 508				
	M 77 540		M 77 523				
	M 77 565	39	M 77 513				
30	M 77 477		M 77 526				
	M 77 478		M 77 537				
	M 77 481		M 77 555				
	M 77 495	40	M 77 513				
	M 77 512		M 77 532				
	M 77 542		M 77 535				
	M 77 565		M 77 537				

Reģistrētie dizainparaugi

Šajā sadaļā Patentu valde turpina publicēt oficiālos paziņojumus par dizainparaugu reģistrācijām, kas veiktas atbilstoši 2004. gada 28. oktobra Dizainparaugu likumam. Publikācijas ir sakārtotas reģistrācijas numuru secībā. Katra publikācija satur datus, kas dizainparauga reģistrācijas brīdī iekļauti Dizainparaugu reģistra ziņās, kā arī dizainparauga attēlu vai attēlus.

Dizainparauga reģistrācija ir spēkā piecus gadus, skaitot no pieteikuma datuma. Šim termiņam beidzoties, reģistrāciju var atjaunot ikreiz uz jaunu piecu gadu periodu līdz dizainparaugu aizsardzības maksimālajam termiņam – 25 gadiem no pieteikuma datuma (Dizainparaugu likums, 31. pants). Ar dienu, kad reģistrētais dizainparaugs publicēts (datums, kas norādīts katras lappuses augšmalā), pilnā apjomā stājas spēkā dizainparauga īpašnieka tiesības (Dizainparaugu likums, 12. pants).

Ar publikācijas dienu iestājas iebildumu periods. Iebilduma iesniegumu var iesniegt triju mēnešu laikā pēc publikācijas, pamatojoties uz Dizainparaugu likuma 37. panta pirmās daļas 1., 2., 4., 5., 6., 7. vai 8. punkta noteikumiem (Dizainparaugu likums, 28. pants; Rūpnieciskā īpašuma institūciju un procedūru likums, 60., 61. un 62. pants).

Starptautiski pieņemtie kodi (INID kodi), kas izmantoti dizainparaugu bibliogrāfisko datu identificēšanai:

- (11) Reģistrācijas numurs
Registration number
- (15) Reģistrācijas datums
Registration date
- (21) Pieteikuma numurs
Application number
- (22) Pieteikuma datums
Filing date of the application
- (23) Izstādes prioritātes dati
Exhibition priority data
- (28) Dizainparaugu skaits kompleksā reģistrācijā
Number of designs included (in case of multiple registration)
- (30) Konvencijas prioritātes dati:
pieteikuma numurs, pieteikuma datums, valsts kods
Convention priority data:
application number, filing date, code of country
- (46) Publikācijas atlikšanas termiņš
Deferment expiration term
- (51) Dizainparaugu starptautiskās klasifikācijas
(Lokarno klasifikācijas, saīs. LOC) indeksi: klase,
apakšklase
Indication of International Classification for Industrial
Designs (Locarno Classification – LOC): class, subclass
- (54) Izstrādājuma nosaukums / izstrādājumu nosaukumi
Indication of product(s) covered
- (58) Reģistrācijas grozījumu ieraksta datums (īpašumtiesību
pāreja, grozījumi vārdos, nosaukumos vai adresēs,
reģistrācijas darbības pārtraukšana u.tml.)
Date of recording of a transaction in respect of the
registration (change in ownership, change in name or
address, termination of protection, etc.)
- (62) Dati par sākotnējo pieteikumu, no kura šis pieteikums
nodalīts
Data of the initial application from which the present
application has been divided up
- (72) Dizainers / dizaineri, valsts kods
Designer(s), code of country
- (73) Īpašnieks / īpašnieki, adrese, valsts kods
Name and address of the owner(s), code of country
- (74) Patentpilnvarnieks vai cits pārstāvis, adrese
Patent attorney or other representative, address
- (78) Jaunais īpašnieks / jaunie īpašnieki, adrese, valsts kods
(īpašumtiesību maiņas gadījumā)
Name and address of the new owner(s), code of country
(in case of change in ownership)

- (11) Reģ. Nr. D 15 906
- (15) Reģ. dat. 20.04.2022
- (21) Pieteik. Nr. D-22-4
- (22) Pieteik. dat. 28.01.2022
- (72) Dizainers Linda ĶIVULE (LV)
- (73) Īpašnieks Linda ĶIVULE; Āgenskalna iela 29 - 1, Rīga, LV-1046, Latvija (LV)
- (54) TRAUKS AR T VEIDA ROKTURĪTI
- (28) Dizainparaugu skaits 3

(51) LOC kl. 07-01

1.01



2.01



3.01



GROZĪJUMI PATENTU REĢISTRĀ**Patenta īpašnieka maiņa**

(Patentu likuma 51. panta otrā daļa)

(11)	EP 2371194	
(73)	Kverneland Group Soest GmbH; Coesterweg 42, 59494 Soest, DE	
	<i>leraksts reģistrā:</i>	03.03.2022
(11)	EP 3644970	
(73)	ACROTECH BIOPHARMA LLC; 279 Princeton Hightstown Road, East Windsor, NJ 08520, US	
	<i>leraksts reģistrā:</i>	11.03.2022
(11)	EP 2531124	
(73)	DGI Group, LLC; 400 Candlewood Commons, Howell, NJ 07731, US	
	<i>leraksts reģistrā:</i>	14.03.2022
(11)	EP 1863458	
(73)	Patheon Softgels Inc.; 4125 Premier Drive, High Point, NC 27265, US	
	<i>leraksts reģistrā:</i>	14.03.2022
(11)	EP 3074226	
(73)	REHAU Industries SE & Co. KG; Otto-Hahn-Straße 2, 95111 Rehau, DE	
	<i>leraksts reģistrā:</i>	15.03.2022
(11)	EP 3580429	
(73)	GSR Spannring GmbH; Zotzenheimer Straße 64a, 55576 Sprendlingen, DE	
	<i>leraksts reģistrā:</i>	29.03.2022
(11)	EP 1861073	
(73)	Dalmore Invest AS; Drammensveien 205, 1387 Asker, NO	
	<i>leraksts reģistrā:</i>	30.03.2022
(11)	EP 1962807	
(73)	Dalmore Invest AS; Drammensveien 205, 1387 Asker, NO	
	<i>leraksts reģistrā:</i>	30.03.2022
(11)	EP 2436378	
(73)	Dalmore Invest AS; Drammensveien 205, 1387 Asker, NO	
	<i>leraksts reģistrā:</i>	30.03.2022
(11)	EP 2358374	
(73)	Dalmore Invest AS; Drammensveien 205, 1387 Asker, NO	
	<i>leraksts reģistrā:</i>	30.03.2022
(11)	EP 3584189	
(73)	CSI Hungary Manufacturing and Trading LLC; Berenyi UT 72-100, Szekesfehervar, 8000, HU	
	<i>leraksts reģistrā:</i>	31.03.2022
(11)	EP 2956723	
(73)	OGS Seed AS; Silurveien 2, 0380 Oslo, NO	
	<i>leraksts reģistrā:</i>	07.04.2022
(11)	EP 3325745	
(73)	OGS Seed AS; Silurveien 2, 0380 Oslo, NO	
	<i>leraksts reģistrā:</i>	07.04.2022

Patenta īpašnieka nosaukuma maiņa

(Patentu likuma 47. panta trešā daļa)

(11)	EP 3074226	
(73)	REHAU Automotive SE & Co. KG; Otto-Hahn-Straße 2, 95111 Rehau, DE	
	<i>leraksts reģistrā:</i>	14.03.2022
(11)	EP 1861073	
(73)	ORIFARM NORWAY AS; Drammensveien 205, 1387 Asker, NO	
	<i>leraksts reģistrā:</i>	30.03.2022
(11)	EP 1962807	
(73)	ORIFARM NORWAY AS; Drammensveien 205, 1387 Asker, NO	
	<i>leraksts reģistrā:</i>	30.03.2022
(11)	EP 2436378	
(73)	ORIFARM NORWAY AS; Drammensveien 205, 1387 Asker, NO	
	<i>leraksts reģistrā:</i>	30.03.2022
(11)	EP 2358374	
(73)	ORIFARM NORWAY AS; Drammensveien 205, 1387 Asker, NO	
	<i>leraksts reģistrā:</i>	30.03.2022
(11)	EP 2850101	
(73)	UCB Biopharma SRL; Allée de la Recherche 60, 1070 Brussels, BE	
	<i>leraksts reģistrā:</i>	30.03.2022
(11)	EP 3022110	
(73)	SELLE SMP sas di Franco Schiavon; Via Einstein 5, 35020 Casalserugo, Padova, IT	
	<i>leraksts reģistrā:</i>	01.04.2022
(11)	EP 2956723	
(73)	SELVAAG AS; Silurveien 2, 0380 Oslo, NO	
	<i>leraksts reģistrā:</i>	07.04.2022
(11)	EP 3325745	
(73)	SELVAAG AS; Silurveien 2, 0380 Oslo, NO	
	<i>leraksts reģistrā:</i>	07.04.2022
Patenta īpašnieka adreses maiņa (Patentu likuma 47. panta trešā daļa)		
(11)	EP 3074226	
(73)	REHAU Automotive SE & Co. KG; Rhenium House, 95111 Rehau, DE	
	<i>leraksts reģistrā:</i>	14.03.2022
(11)	EP 3489686	
(73)	Dewact Labs GmbH; ABC Workspaces, Bertha-Benz-Straße 5, 10557 Berlin, DE	
	<i>leraksts reģistrā:</i>	17.03.2022
(11)	EP 3509811	
(73)	Der Grüne Punkt - Duales System Deutschland GmbH; Edmund-Rumpler-Straße 7, 51149 Köln, DE	
	<i>leraksts reģistrā:</i>	18.03.2022
(11)	EP 2575884	
(73)	AbbVie Biotechnology Ltd; Harbour Fiduciary Services Limited, Thistle House, 4 Burnaby Street, Hamilton Pembroke HM 11, BM	
	<i>leraksts reģistrā:</i>	24.03.2022

(11) EP 2940044	
(73) AbbVie Biotechnology Ltd; Harbour Fiduciary Services Limited, Thistle House, 4 Burnaby Street, Hamilton Pembroke HM 11, BM	
<i>Ieraksts reģistrā:</i>	25.03.2022
(11) EP 2436378	
(73) ORIFARM NORWAY AS; Sandakerveien 138, 0484 Oslo, NO	
<i>Ieraksts reģistrā:</i>	30.03.2022
(11) EP 2358374	
(73) ORIFARM NORWAY AS; Sandakerveien 138, 0484 Oslo, NO	
<i>Ieraksts reģistrā:</i>	30.03.2022
(11) EP 1861073	
(73) ORIFARM NORWAY AS; Sandakerveien 138, 0484 Oslo, NO	
<i>Ieraksts reģistrā:</i>	30.03.2022
(11) EP 1962807	
(73) ORIFARM NORWAY AS; Sandakerveien 138, 0484 Oslo, NO	
<i>Ieraksts reģistrā:</i>	30.03.2022
(11) EP 3102123	
(73) The Seaberg Company, Inc.; 12200 SW Tualatin Rd., Suite 200, Tualatin, OR 97062, US	
<i>Ieraksts reģistrā:</i>	01.04.2022
(11) EP 3325745	
(73) Selvaag Gruppen AS; Silurveien 2, 0380 Oslo, NO	
<i>Ieraksts reģistrā:</i>	07.04.2022
(11) EP 2956723	
(73) Selvaag Gruppen AS; Silurveien 2, 0380 Oslo, NO	
<i>Ieraksts reģistrā:</i>	07.04.2022

Patenta īpašnieka nosaukuma un adreses maiņa
(Patentu likuma 47. panta trešā daļa)

(11) EP 3569697	
(73) ASHERMAN THERAPY, S.L.; Ronda Narciso Monturiol Y Estarriol, 7-9, Planta 2, Despacho 13-14, Parque Tecnológico de Paterna, 46980 Paterna, Valencia, ES	
<i>Ieraksts reģistrā:</i>	25.03.2022

Latvijas patentu pirmstermiņa atzīšana par spēkā neesošu
(Patentu likuma 55. panta pirmās daļas 2. punkts)

Tiek norādīts patenta numurs un tā darbības termiņa beigu datums

14930	05.08.2021
15202	26.08.2021
15312	22.08.2021

Latvijas patentu darbības beigas
(Patentu likuma 18. panta pirmā daļa)

Tiek norādīts patenta numurs un tā darbības termiņa beigu datums

12824	15.03.2022
12832	15.03.2022

Uz Latviju attiecināto Eiropas patentu darbības beigas
(Patentu likuma 18. panta pirmā daļa)

Tiek norādīts patenta numurs un tā darbības termiņa beigu datums

1368605	12.03.2022
1370128	22.03.2022
1373230	25.03.2022
1373255	05.03.2022
1379239	15.03.2022
1381385	09.03.2022
1392830	08.03.2022
1461418	28.03.2022
1499297	13.03.2022
2161052	11.03.2022
2308548	11.03.2022
2465937	28.03.2022

Uz Latviju attiecināto Eiropas patentu pirmstermiņa atzīšana par spēkā neesošu
(Patentu likuma 55. panta pirmās daļas 2. punkts un 73. panta pirmā daļa)

Tiek norādīts patenta numurs un tā darbības termiņa beigu datums

1291391	23.08.2021
1419302	21.08.2021
1446162	19.08.2021
1658277	18.08.2021
2497770	05.08.2021
2801576	05.08.2021

Latvijā apstiprināto Eiropas patentu pirmstermiņa atzīšana par spēkā neesošu
(Patentu likuma 55. panta pirmās daļas 2. un 3. punkts un 73. panta pirmā daļa)

Tiek norādīts patenta numurs un tā darbības termiņa beigu datums

1773885	04.08.2021
1776349	08.08.2021
1778553	01.08.2021
1789398	08.08.2021
1789742	29.08.2021
1890713	03.08.2021
1897545	24.08.2021
1917375	24.08.2021
1919699	01.08.2021
1951304	01.10.2020
1969007	20.10.2020
2031152	31.08.2021
2057156	21.08.2021
2070538	24.08.2021
2082742	24.08.2021
2094033	07.08.2021
2151428	04.08.2021
2151429	04.08.2021
2151430	04.08.2021
2152237	01.08.2021
2159056	27.08.2021
2176214	01.08.2021
2178915	08.08.2021
2210872	02.08.2021
2282103	03.08.2021
2292229	24.08.2021
2292230	24.08.2021
2298100	28.08.2021
2311459	24.08.2021
2318599	05.08.2021
2384754	24.08.2021
2399579	24.08.2021

2399580	24.08.2021
2420155	19.08.2021
2462081	04.08.2021
2471786	05.08.2021
2496580	06.08.2021
2564983	31.08.2021
2567911	24.08.2021
2609118	23.08.2021
2611513	29.08.2021
2613628	23.08.2021
2682387	07.08.2021
2722334	06.08.2021
2742068	08.08.2021
2742356	08.08.2021
2748908	14.08.2021
2752189	27.04.2021
2794279	20.04.2021
2945628	21.06.2021
2949335	19.08.2021
2987624	21.08.2021
3031635	12.08.2021
3033190	11.08.2021
3039376	28.08.2021
3135265	31.08.2021
3180525	10.08.2021
3186257	27.08.2021
3219328	21.04.2021
3337342	16.08.2021
3337404	21.08.2021
3448926	25.08.2021

GROZĪJUMI DIZAINPARAUGU REĢISTRĀ

Dizainparauga izslēgšana no reģistra
 (Dizainparaugu likuma 40. pants)

Tiek norādīts dizainparauga reģistrācijas numurs un reģistrācijas beigu datums

D 15 109	26.09.2021
D 15 633	12.09.2021
D 15 634	06.10.2021
D 15 635	05.10.2021

GROZĪJUMI PREČU ZĪMJU REĢISTRĀ

Zīmes reģistrācijas atjaunošana
 (Preču zīmju likuma 45. pants)

Tiek norādīts zīmes reģistrācijas numurs un reģistrācijas atjaunošanas datums

M 10 003	09.04.2022
M 10 004	09.04.2022
M 10 005	09.04.2022
M 10 055	25.05.2022
M 10 059	26.06.2022
M 10 060	26.06.2022
M 10 064	31.08.2022
M 10 066	20.08.2022
M 10 069	14.07.2022
M 10 070	14.07.2022
M 10 071	14.07.2022
M 10 072	14.07.2022
M 10 073	14.07.2022
M 10 074	14.07.2022
M 10 075	14.07.2022
M 10 077	14.07.2022
M 10 081	25.05.2022

M 10 133	31.08.2022
M 10 135	31.08.2022
M 10 147	31.08.2022
M 10 318	11.12.2022
M 10 349	14.07.2022
M 10 443	03.09.2022
M 10 457	03.09.2022
M 10 478	28.07.2022
M 10 608	25.05.2022
M 10 668	15.12.2022
M 10 669	15.12.2022
M 10 670	15.12.2022
M 10 678	15.12.2022
M 10 691	31.08.2022
M 10 874	07.10.2022
M 10 937	25.09.2022
M 11 236	08.10.2022
M 11 822	23.12.2022
M 11 824	23.12.2022
M 12 635	17.12.2022
M 12 835	17.12.2022
M 12 879	28.12.2022
M 12 982	30.12.2022
M 12 985	30.12.2022
M 12 986	30.12.2022
M 12 990	30.12.2022
M 12 992	30.12.2022
M 12 993	30.12.2022
M 12 994	30.12.2022
M 13 008	30.12.2022
M 13 020	30.12.2022
M 13 027	30.12.2022
M 13 028	30.12.2022
M 13 029	30.12.2022
M 13 032	30.12.2022
M 13 035	30.12.2022
M 13 063	30.12.2022
M 13 171	23.11.2022
M 13 569	19.01.2023
M 13 694	19.01.2023
M 13 696	19.01.2023
M 14 076	30.12.2022
M 14 753	30.12.2022
M 15 004	09.02.2023
M 15 005	09.02.2023
M 15 009	09.02.2023
M 15 828	30.12.2022
M 17 177	03.09.2022
M 30 007	20.04.2022
M 30 008	20.04.2022
M 30 069	08.05.2022
M 30 151	08.05.2022
M 30 152	08.05.2022
M 30 262	09.04.2022
M 30 271	09.04.2022
M 30 320	08.06.2022
M 30 461	26.08.2022
M 30 514	31.08.2022
M 30 527	10.09.2022
M 30 618	14.05.2022
M 30 708	24.08.2022
M 30 739	08.10.2022
M 30 749	08.10.2022
M 31 455	23.12.2022
M 32 599	10.09.2022
M 50 162	14.06.2022
M 50 671	19.04.2022
M 50 889	25.04.2022
M 50 894	06.05.2022
M 50 895	06.05.2022
M 50 974	19.03.2022
M 50 975	19.03.2022
M 50 989	23.04.2022
M 51 121	08.04.2022

M 51 123	18.02.2022
M 51 185	25.06.2022
M 51 189	28.06.2022
M 51 241	16.04.2022
M 51 313	26.03.2022
M 51 369	30.07.2022
M 51 399	30.04.2022
M 51 419	07.06.2022
M 51 555	06.08.2022
M 51 568	27.09.2022
M 51 598	05.04.2022
M 51 599	05.04.2022
M 51 610	19.08.2022
M 51 618	13.09.2022
M 51 757	27.09.2022
M 51 762	30.09.2022
M 51 879	12.06.2022
M 52 309	24.05.2022
M 52 504	23.04.2022
M 52 505	23.04.2022
M 52 526	11.12.2022
M 52 612	28.08.2022
M 52 613	30.08.2022
M 52 651	24.03.2023
M 64 474	01.11.2021
M 64 786	04.01.2022
M 64 787	27.01.2022
M 65 015	21.03.2022
M 65 021	05.04.2022
M 65 048	23.01.2022
M 65 105	30.03.2022
M 65 131	27.04.2022
M 65 163	19.01.2022
M 65 210	02.04.2022
M 65 239	02.04.2022
M 65 242	05.04.2022
M 65 279	27.02.2022
M 65 336	02.04.2022
M 65 337	04.04.2022
M 65 344	05.04.2022
M 65 421	11.04.2022
M 65 436	22.05.2022
M 65 454	12.04.2022
M 65 522	29.05.2022
M 65 543	15.02.2022
M 65 618	26.01.2022
M 65 624	20.04.2022
M 65 625	20.04.2022
M 65 626	26.04.2022
M 65 648	05.07.2022
M 65 649	05.07.2022
M 65 761	05.07.2022
M 65 827	21.09.2022
M 65 835	21.09.2022
M 65 852	06.06.2022
M 65 864	12.09.2022
M 65 865	12.09.2022
M 65 920	12.09.2022
M 65 921	12.09.2022
M 65 922	12.09.2022
M 65 923	12.09.2022
M 65 927	19.09.2022
M 66 133	27.12.2022
M 66 226	27.12.2022
M 66 227	27.12.2022
M 66 293	21.09.2022
M 66 666	08.10.2022
M 66 947	06.04.2022
M 73 260	21.03.2022

Zīmes reģistrācijas izslēgšana no reģistra
(Preču zīmju likuma 60. pants)

Tiek norādīts zīmes reģistrācijas numurs un reģistrācijas beigu datums

M 48 691	11.09.2021
M 48 953	04.10.2021
M 48 954	04.10.2021
M 48 955	04.10.2021
M 48 956	04.10.2021
M 48 963	13.09.2021
M 49 708	02.10.2021
M 50 189	11.09.2021
M 50 193	25.09.2021
M 50 194	25.09.2021
M 50 224	21.09.2021
M 50 226	26.09.2021
M 50 245	21.09.2021
M 50 300	21.09.2021
M 50 363	20.09.2021
M 50 515	03.10.2021
M 50 739	11.09.2021
M 50 740	11.09.2021
M 50 741	11.09.2021
M 50 763	17.09.2021
M 50 910	19.09.2021
M 50 911	01.10.2021
M 51 468	26.09.2021
M 51 589	12.09.2021
M 64 259	13.09.2021
M 64 328	29.09.2021
M 64 349	06.10.2021
M 64 383	28.09.2021
M 64 384	28.09.2021
M 64 419	20.09.2021
M 64 587	04.10.2021
M 64 653	12.09.2021
M 64 657	20.09.2021
M 64 659	28.09.2021
M 64 660	28.09.2021
M 64 683	16.09.2021
M 64 684	16.09.2021
M 64 685	16.09.2021
M 64 686	16.09.2021
M 64 687	19.09.2021
M 64 689	20.09.2021
M 64 690	20.09.2021
M 64 692	26.09.2021
M 64 694	27.09.2021
M 64 706	23.09.2021
M 64 758	28.09.2021
M 64 759	28.09.2021
M 64 760	28.09.2021
M 64 761	28.09.2021
M 64 810	05.10.2021
M 64 875	14.09.2021
M 64 876	22.09.2021
M 64 878	27.09.2021
M 64 879	05.10.2021
M 64 933	22.09.2021
M 64 939	15.09.2021
M 64 941	04.10.2021
M 64 945	23.09.2021
M 64 946	23.09.2021
M 64 980	27.09.2021
M 64 981	28.09.2021
M 64 982	04.10.2021
M 64 983	04.10.2021
M 65 066	15.09.2021
M 65 067	28.09.2021
M 65 069	30.09.2021
M 65 070	04.10.2021
M 65 143	20.09.2021

M 65 145 22.09.2021
 M 65 146 28.09.2021
 M 65 147 30.09.2021
 M 65 148 04.10.2021
 M 65 149 04.10.2021
 M 65 228 06.10.2021
 M 65 276 20.09.2021
 M 65 354 04.10.2021
 M 65 369 21.09.2021

Reģistrācijas atzīšana par spēkā neesošu
 (Preču zīmju likuma 61. pants)

Tiek norādīts zīmes reģistrācijas numurs un reģistrācijas beigu datums

M 73 565 20.12.2018

Reģistrācijas atzīšana par spēkā neesošu
 (Rūpnieciskā īpašuma institūciju un procedūru likuma
 100. panta pirmā daļa)

Tiek norādīts zīmes reģistrācijas numurs un reģistrācijas beigu datums

M 72 039 20.12.2017
 M 75 212 20.01.2020

Zīmes īpašnieka maiņa
 (Preču zīmju likuma 28. pants)

(111) M 13 536
 (732) XCC (POLAND) INVESTMENT Spółka z ograniczoną odpowiedzialnością; Aleja Stanów Zjednoczonych 61, Warsaw, 04-028, PL
 (740) Aleksandra FORTŪNA, "FORAL INTELEKTUĀLĀ ĪPAŠUMA AĢENTŪRA", SIA; Kalēju iela 14 - 7, Rīga, LV-1050, LV
 (580) 15.03.2022

(111) M 16 949
 (732) HENKEL ITALIA DISTRIBUTION S.R.L.; Via Carlo Amoretti 78, Milano, IT
 (740) Inese LEIMANE, PĒTERSONA PATENTS - AAA LAW; Citadeles iela 12, Rīga, LV-1010, LV
 (580) 31.03.2022

(111) M 16 949
 (732) COSWELL S.P.A.; Via P. Gobetti, 4, Funo di Argelato, 40050, IT
 (740) Inese LEIMANE, PĒTERSONA PATENTS - AAA LAW; Citadeles iela 12, Rīga, LV-1010, LV
 (580) 01.04.2022

(111) M 32 665, M 32 666
 (732) REHAU INDUSTRIES SE & CO.; Otto-Hahn-Straße 2, Rehau, 95111, DE
 (740) Kristīne VIĻĶINA, PĒTERSONA PATENTS - AAA LAW; Citadeles iela 12, Rīga, LV-1010, LV
 (580) 23.03.2022

(111) M 56 667
 (732) KOLONNA LIMITED; P.O. Box 95, 2a Lord Street, Douglas, IM99 1HP, IM
 (740) Brigita TĒRAUDA, ZAB VILGERTS, SIA; Skanstes iela 7 k-1, Rīga, LV-1013, LV
 (580) 23.03.2022

(111) M 65 047
 (732) LAWRENCE ASSET MANAGEMENT, AS; Krišjāņa Valdemāra iela 21 - 20, Rīga, LV-1010, LV
 (740) Brigita TĒRAUDA, ZAB VILGERTS, SIA; Skanstes iela 7 k-1, Rīga, LV-1013, LV
 (580) 29.03.2022

(111) M 65 647
 (732) KOLONNA LIMITED; P.O. Box 95, 2a Lord Street, Douglas, IM99 1HP, IM
 (740) Brigita TĒRAUDA, ZAB VILGERTS, SIA; Skanstes iela 7 k-1, Rīga, LV-1013, LV
 (580) 23.03.2022

(111) M 67 606, M 71 325
 (732) ZEMKOPĪBAS MINISTRIJA; Republikas laukums 2, Rīga, LV-1981, LV
 (580) 23.03.2022

(111) M 68 012
 (732) SANOFI-AVENTIS SP. Z O.O.; ul. Bonifraterska 17, Warszawa, 00-203, PL
 (740) Vladimirs ANOHINS, Patentu aģentūra "TRIA ROBIT"; Vīlandes iela 5 - 2, Rīga, LV-1010, LV
 (580) 22.03.2022

(111) M 74 497
 (732) Kristiāna Daina EGLE; Kurzemes prospekts 130 - 57, Rīga, LV-1069, LV
 (580) 05.04.2022

(111) M 74 615
 (732) SEIFI 4U, SIA; Skanstes iela 27, Rīga, LV-1013, LV
 (580) 31.03.2022

(111) M 75 318
 (732) Kristiāna Daina EGLE; Kurzemes prospekts 130 - 57, Rīga, LV-1069, LV
 (580) 05.04.2022

(111) M 76 360
 (732) LIDL STIFTUNG & CO. KG; Stiftsbergstrasse 1, Neckarsulm, 74172, DE
 (740) Vladimirs ANOHINS, Patentu aģentūra "TRIA ROBIT"; Vīlandes iela 5 - 2, Rīga, LV-1010, LV
 (580) 28.03.2022

(111) M 76 397
 (732) NUVO PHARMACEUTICALS (IRELAND) DESIGNATED ACTIVITY COMPANY; 88 Harcourt Street, Dublin 2, D02 DK1, IE
 (740) Ieva ANDERSONE, Zvērinātu advokātu birojs "SORAINEN"; Krišjāņa Valdemāra iela 21, Rīga, LV-1010, LV
 (580) 31.03.2022

(111) M 77 427
 (732) COFFEE ADDRESS HOLDING, SIA; Jaunmoku iela 34, Rīga, LV-1046, LV
 (740) Inese STANKEVIČA; Lāčplēša iela 27 - 4, Rīga, LV-1011, LV
 (580) 23.03.2022

Zīmes īpašnieka nosaukuma maiņa
 (Preču zīmju likuma 41. panta otrā daļa)

(111) M 15 216
 (732) HITACHI ENERGY SWITZERLAND AG; Bruggerstrasse 72, Baden, 5400, CH
 (580) 21.03.2022

(111) (732) (580)	M 16 949 HENKEL ITALIA S.R.L.; Via Carlo Amoretti 78, Milano, IT 31.03.2022	(111) (732) (580)	M 19 096, M 19 098, M 19 101 SUNKIST GROWERS, INC.; 27770 N. Entertainment Drive, Valencia, CA 91355, US 07.04.2022
(111) (732) (580)	M 33 087, M 33 088 KIA CORPORATION; 12, Heolleung-ro, Seocho-gu, Seoul, 06797, KR 25.03.2022	(111) (732) (580)	M 30 527, M 32 599 BRITISH AMERICAN TOBACCO (BRANDS) INC.; 251 Little Falls drive, Suite 100, Wilmington, DE 19808-1674, US 07.04.2022
(111) (732) (580)	M 37 892, M 44 487, M 57 968, M 58 285, M 62 502, M 66 188, M 71 649 KIA CORPORATION; 12, Heolleung-ro, Seocho-gu, Seoul, 06797, KR 25.03.2022	(111) (732) (580)	M 30 708 JIM BEAM BRANDS CO.(Delaware corp.); 222 W. Merchandise Mart Plaza, Suite 1600, Chicago, IL 60654, US 07.04.2022
(111) (732) (580)	M 50 162 LMT RETAIL & LOGISTICS, SIA; Ropažu iela 6, Rīga, LV-1039, LV 29.03.2022	(111) (732) (580)	M 32 406 SOCIETE JAS HENNESSY & CO, Société anonyme; Rue de la Richonne, Cognac, 16100, FR 07.04.2022
(111) (732) (580)	M 51 673 LAPP HOLDING SCANDINAVIA AB; Box 1022, Nyköping, S-611 29, SE 22.03.2022	(111) (732) (580)	M 33 218, M 33 219, M 33 220 PERNOD RICARD ITALIA S.P.A.; Via de Castilia 23, Milano, 20122, IT 07.04.2022
(111) (732) (580)	M 59 172, M 71 785, M 73 969, M 74 305, M 74 306 KIA CORPORATION; 12, Heolleung-ro, Seocho-gu, Seoul, 06797, KR 25.03.2022	(111) (732) (580)	M 33 287, M 58 612 BF-ESSE, SIA; Brīvības gatve 369 k-2, Rīga, LV-1024, LV RĪGAS STRADIŅA UNIVERSITĀTE; Dzirciema iela 16, Rīga, LV-1007, LV 08.04.2022
(111) (732) (580)	M 61 991 KIA CORPORATION; 12, Heolleung-ro, Seocho-gu, Seoul, 06797, KR 25.03.2022	(111) (732) (580)	M 37 954, M 51 949, M 65 129, M 65 312, M 65 795, M 66 286, M 68 527, M 69 162, M 69 697, M 69 984, M 69 985, M 70 380, M 70 532 BF-ESSE, SIA; Brīvības gatve 369 k-2, Rīga, LV-1024, LV 08.04.2022
(111) (732) (580)	M 65 203 ANORA GROUP PLC; Kaapeliaukio 1, Helsinki, FI-00180, FI 21.03.2022	(111) (732) (580)	M 51 185 LANCEL INTERNATIONAL SA; Vicolo Nassetta 2, Lugano, 6900, CH 24.03.2022
(111) (732) (580)	M 65 344 SAMURA, SIA; Liepājas iela 2 - 97, Rīga, LV-1002, LV 15.03.2022	(111) (732) (580)	M 51 399 MAKER'S MARK DISTILLERY, INC.; 100 Mallard Creek Road, Suite 151, Louisville, KY 40207, US 07.04.2022
Zīmes īpašnieka adreses maiņa (Preču zīmju likuma 41. panta otrā daļa)			
(111) (732) (580)	M 11 428, M 11 429, M 11 431, M 11 432, M 15 791, M 32 873, M 32 874, M 33 034 KRAFT FOODS GROUP BRANDS LLC; 200 E. Randolph Street, Chicago, IL 60601, US 25.03.2022	(111) (732) (580)	M 51 879 GM KOREA COMPANY; Cheongcheon-Dong 233, Bupyeongdaero, Bupyeong-Gu, Incheon, 403-714, KR 28.03.2022
(111) (732) (580)	M 11 822, M 11 824, M 31 455 HOUSE OF PRINCE, A/S; Bernstorffsgade 50, Copenhagen, 1577, DK 07.04.2022	(111) (732) (580)	M 61 319 SOCIETE JAS HENNESSY & CO; Rue de la Richonne, Cognac, 16100, FR 07.04.2022
(111) (732) (580)	M 12 639 SOCIÉTÉ JAS HENNESSY & CO; Rue de la Richonne, Cognac, 16100, FR 07.04.2022	(111) (732) (580)	M 65 048 KALĒJU 9/11, SIA; Pulkveža Brieža iela 28A, Rīga, LV-1045, LV 16.03.2022
(111) (732) (580)	M 13 171, M 13 172, M 31 541, M 33 710 SOCIÉTÉ JAS HENNESSY & Co; Rue de la Richonne, Cognac, 16100, FR 07.04.2022	(111) (732) (580)	M 65 543 LATVIJAS ATSLĒGMEISTARU BRĀLĪBA, Biedrība; Zemitāna iela 3, Rīga, LV-1012, LV 08.04.2022

(111) (732) (580)	M 65 827 ALPHA EKSPRESS, SIA; Birztaļu iela 15, Rīga, LV-1015, LV 29.03.2022	(111) (740) (580)	M 30 749 Kristīne VIĻĶINA, PĒTERSONA PATENTS - AAA LAW; Citadeles iela 12, Rīga, LV-1010, LV 07.04.2022
(111) (732) (580)	M 65 835 ALPHA EKSPRESS, SIA; Birztaļu iela 15, Rīga, LV-1015, LV 29.03.2022	(111) (740) (580)	M 50 998 Kristīne VIĻĶINA, PĒTERSONA PATENTS - AAA LAW; Citadeles iela 12, Rīga, LV-1010, LV 08.04.2022
(111) (732) (580)	M 66 293 RĪGAS UNIVERSĀLAIS TERMINĀLS, SIA; Birztaļu iela 15, Rīga, LV-1015, LV 29.03.2022	(111) (740) (580)	M 51 121 Samanta ČERIKOVA, CIDO GRUPA, SIA; Ostas iela 4, Rīga, LV-1034, LV 05.04.2022
(111) (732) (580)	M 67 394, M 67 395, M 69 592 FIRMA BF-ESSE, SIA; Brīvības gatve 369 k-2, Rīga, LV-1024, LV 08.04.2022	(111) (740) (580)	M 51 568, M 51 757, M 51 762 Kristīne VIĻĶINA, PĒTERSONA PATENTS - AAA LAW; Citadeles iela 12, Rīga, LV-1010, LV 05.04.2022
Pārstāvja maiņa (Preču zīmju likuma 41. panta otrā daļa)		(111) (740) (580)	M 51 673 Jānis LOZE, ZAB "LOZE & PARTNERI", KS; Krišjāņa Valdemāra iela 33 - 5, Rīga, LV-1010, LV 22.03.2022
(111) (740) (580)	M 10 011, M 10 079, M 10 131, M 30 275 Juozas LAPIENIS, UAB MSP Europe; Elizabetes iela 41/43, a/k 30, Rīga, LV-1010, LV 30.03.2022	(111) (740) (580)	M 52 651 Kristīne VIĻĶINA, PĒTERSONA PATENTS - AAA LAW; Citadeles iela 12, Rīga, LV-1010, LV 29.03.2022
(111) (740) (580)	M 10 069, M 10 070, M 10 071, M 10 072, M 10 073, M 10 074, M 10 075, M 10 077, M 10 349, M 10 478 Natālija ANOHINA, Patentu aģentūra "TRIA ROBIT"; Vīlandes iela 5, Rīga, LV-1010, LV 23.03.2022	(111) (740) (580)	M 55 080 Inese LEIMANE, PĒTERSONA PATENTS - AAA LAW; Citadeles iela 12, Rīga, LV-1010, LV 21.03.2022
(111) (740) (580)	M 10 133, M 10 135 Kristīne VIĻĶINA, PĒTERSONA PATENTS - AAA LAW; Citadeles iela 12, Rīga, LV-1010, LV 06.04.2022	(111) (740) (580)	M 65 344 Natālija ANOHINA, Patentu aģentūra "TRIA ROBIT"; Vīlandes iela 5, Rīga, LV-1010, LV 16.03.2022
(111) (740) (580)	M 10 147, M 10 443, M 10 691, M 30 514 Kristīne VIĻĶINA, PĒTERSONA PATENTS - AAA LAW; Citadeles iela 12, Rīga, LV-1010, LV 06.04.2022	(111) (740) (580)	M 65 648, M 65 649, M 65 761 Semjons FOGELS; Vēlavu iela 16A, Rīga, LV-1030, LV 22.03.2022
(111) (740) (580)	M 11 822, M 11 824, M 31 455 Kristīne VIĻĶINA, PĒTERSONA PATENTS - AAA LAW; Citadeles iela 12, Rīga, LV-1010, LV 07.04.2022	(111) (740) (580)	M 76 685 Mārīte ROMANOSA, Patentu aģentūra "KDK"; Dzērbenes iela 27, Rīga, LV-1006, LV 29.03.2022
(111) (740) (580)	M 12 879 Natālija ANOHINA, Patentu aģentūra "TRIA ROBIT"; Vīlandes iela 5, Rīga, LV-1010, LV 25.03.2022	Grozījumi preču sarakstā (Preču zīmju likuma 41. panta otrā daļa)	
(111) (740) (580)	M 16 905, M 32 952, M 55 425, M 56 139, M 56 658, M 59 101 Inese LEIMANE, PĒTERSONA PATENTS - AAA LAW; Citadeles iela 12, Rīga, LV-1010, LV 21.03.2022	(111) (511)	M 51 555 25 <i>līdzšinējā redakcija</i> 28 <i>līdzšinējā redakcija</i> 33 <i>visas preces svītrotas ar 06.08.2022</i> 35 <i>līdzšinējā redakcija</i> 37 <i>līdzšinējā redakcija</i> 41 <i>līdzšinējā redakcija</i> 43 <i>līdzšinējā redakcija</i> (580) 28.03.2022
(111) (740) (580)	M 17 177 Natālija ANOHINA, Patentu aģentūra "TRIA ROBIT"; Vīlandes iela 5 - 2, Rīga, LV-1010, LV 14.03.2022		
(111) (740) (580)	M 30 527, M 32 599 Kristīne VIĻĶINA, PĒTERSONA PATENTS - AAA LAW; Citadeles iela 12, Rīga, LV-1010, LV 07.04.2022		

(111)	M 51 757		
(511)	9		
		<i>visas preces svītrotas ar 27.09.2022</i>	
	14	<i>visas preces svītrotas ar 27.09.2022</i>	
	18	<i>visas preces svītrotas ar 27.09.2022</i>	
	25	<i>līdzšinējā redakcija</i>	
(580)	05.04.2022		
(111)	M 51 762		
(511)	9		
		<i>visas preces svītrotas ar 27.09.2022</i>	
	14	<i>visas preces svītrotas ar 27.09.2022</i>	
	18	<i>visas preces svītrotas ar 27.09.2022</i>	
	25	<i>līdzšinējā redakcija</i>	
(580)	05.04.2022		
(111)	M 77 340		
(511)	9		
		datoraparātūra mākslīgā intelekta nolūkiem, mašīnmācībai, mācību algoritmiem un datu analīzei; ierakstīta un lejupielādējama programmatūra mākslīgā intelekta nolūkiem, mašīnmācībai, mācību algoritmiem un datu analīzei; programmatūra izmantošanai mašīnmācības algoritmu projektēšanā un izstrādē, dziļā mašīnmācībā, datu analīzē; programmatūra izmantošanai mašīnmācīšanās algoritmu projektēšanā, izstrādē un dziļā mašīnmācībā; programmatūra izmantošanai datu analīzē saistībā ar datoriem, kas paredzēti spēlēm; programmatūra datu grafiskai attēlošanai; programmatūra modeļu atpazīšanai; augstas veiktspējas skaitļošanas aparātūra un programmatūra; grafikas procesori (GPU); datoru grafikas mikroshēmas; video apstrādes iekārtas; audio apstrādes iekārtas; digitālo signālu procesori; datoraparātūra un programmatūra attēlu, video un datu atveidošanai; grafikas kartes; aparāti attēlu un datu ierakstīšanai, pārsūtīšanai un vizuālu datu iegūšanai; datoraparātūra un programmatūra animācijas un video atveidošanai; aparātūra un programmatūra satura, attēlu un datu straumēšanai; datoraparātūra, proti, ievadu, izvadu ierīces, datoru atmiņas ierīces, datoru operētājsistēmas un ierīces datu grafiskai attēlošanai; datoraparātūra ar augstas veiktspējas specializētām funkcijām, kas uzlabo spēles spējas; lejupielādējama un ierakstīta datorspēļu programmatūra; datoru atmiņas aparātūra izmantošanai saistībā ar datoriem, kas paredzēti spēlēm; atmiņas kartes izmantošanai saistībā ar datoriem, kas paredzēti spēlēm; atmiņas plātes izmantošanai saistībā ar datoriem, kas paredzēti spēlēm; datoru atmiņas ierīces izmantošanai saistībā ar datoriem, kas paredzēti spēlēm; energoneatkarīgas datoru atmiņas ierīces izmantošanai saistībā ar datoriem, kas paredzēti spēlēm; elektroniskā atmiņa izmantošanai saistībā ar datoriem, kas paredzēti spēlēm; datoru atmiņas ierīces datu grafiskai attēlošanai izmantošanai saistībā ar datoriem, kas paredzēti spēlēm; datortīklu serveri izmantošanai saistībā ar datoriem, kas paredzēti spēlēm; serveru operētājsistēmu programmatūra izmantošanai saistībā ar datoriem, kas paredzēti spēlēm; lejupielādējama un ierakstīta datoru programmatūra piekļuves servera	
		lietojumprogrammu kontrolei un pārvaldībai izmantošanai saistībā ar datoriem, kas paredzēti spēlēm; lejupielādējamas ievadizvades pamatsistēmas (BIOS) datorprogrammas; ierakstīta un lejupielādējama datoru operētājsistēmas programmatūra; ierakstīta un lejupielādējama datoru programmatūra un operētājsistēmas programmaparātūra; ierakstīta un lejupielādējama datoru spēļu programmatūra un 3D datorgrafikas programmatūra; lejupielādējama programmatūra un elektroniskie datu faili izmantošanai integrēto shēmu un pusvadītāju projektēšanā; lietojumprogrammu saskarnes (API) programmatūra attēlu renderēšanai, attēlu manipulēšanai un apstrādei; datoraparātūra; integrētās shēmas; pusvadītāji; mikroprocesori; centrālie procesori (CPU); programmējami procesori; iespiedshēmas plātes; mātesplātes; plātes datu grafiskai attēlošanai; datoru darbstacijas; elektroniskie un datoru displeji; elektroniskās un datoru ievades un izvades ierīces multividei un displejiem; datoru serveri izmantošanai saistībā ar datoriem, kas paredzēti spēlēm; superdatori; augstas veiktspējas datori; neviena no iepriekš minētajām precēm nav paredzēta īpašiem datu centru nodrošināšanas, darbības, vadības vai iznomāšanas nolūkiem, elektronisko sakaru tīklu nodrošināšanai vai infrastruktūras sistēmai, kas saistīta ar datu centru nodrošināšanu, darbību, vadību vai iznomāšanu vai elektronisko sakaru tīklu nodrošināšanu	
		42	
		datoraparātūras un programmatūras projektēšana un izstrāde; grafikas procesoru (GPU) nodrošināšana, lai veidotu vidi platformās uz mākoņa bāzes, kurā platformas ir pakalpojums; mākoņdatošana ar programmatūru izmantošanai mašīnmācībā, padziļinātā mašīnmācīšanā un dziļā mašīnmācībā; mākoņdatošanas pakalpojumi, kas paredzēti mašīnmācīšanās, mākslīgā intelekta un mācību algoritmu nodrošināšanai; superskaitļošanas programmatūras uz mākoņa bāzes izmantošana mākslīgā intelekta nolūkiem mašīnmācībām, padziļinātās mācīšanās nolūkiem, augstas veiktspējas skaitļošanas, izplatītās skaitļošanas, virtualizācijas, statistikas nolūkiem un prognozējošā analīzē; elektroniski un interaktīvi multimediju spēļu izstrādes pakalpojumi; attēlu apstrādes programmatūras projektēšana; nelejupielādējamas programmatūras pagaidu izmantošanas nodrošināšana 3D vizualizācijai, 3D modelēšanai un 3D renderēšanai; nelejupielādējamas programmatūras pagaidu izmantošanas nodrošināšana datora veiktspējas uzlabošanai, integrēto shēmu, pusvadītāju, datoru mikroshēmu un mikroprocesoru darbībai un spēļu nolūkiem nelejupielādējamas programmatūras pagaidu izmantošanas nodrošināšana lietošanai kā lietojumprogrammu saskarnes (API); programmatūra kā pakalpojums (SaaS), kas ietver uz mākoņa bāzes superskaitļošanas un spēļu platformas nodrošināšanu; neviens no iepriekš minētajiem pakalpojumiem nav paredzēts īpašiem datu centru nodrošināšanas, darbības, vadības vai iznomāšanas nolūkiem, elektronisko sakaru tīklu nodrošināšanai vai infrastruktūras sistēmai, kas saistīta ar datu centru nodrošināšanu, darbību, vadību vai iznomāšanu vai elektronisko sakaru tīklu nodrošināšanu	
(580)	14.04.2022		

Grozījumi preču sarakstā(Rūpnieciskā tīpašuma institūciju un procedūru likuma
100. panta pirmā daļa)

(111)	M 74 074
(511)	9
	<i>visas preces svītrotas ar 20.02.2019</i>
	35
	<i>visas preces svītrotas ar 20.02.2019</i>
	38
	<i>visas preces svītrotas ar 20.02.2019</i>
	41
	<i>līdzšinējā redakcija</i>
(580)	11.04.2022
(111)	M 74 302
(511)	3
	<i>ar 20.04.2019</i>
	šampūni un losjoni ķermeņa kopšanai, ne
	medicīniskiem nolūkiem; ādas un ķermeņa
	mitrināšanas līdzekļi, ne medicīniskiem nolūkiem;
	vannas putas; putojošie līdzekļi vannai; šķidrās
	ziepes rokām; tualetes ūdeņi
(580)	11.04.2022

Ķīlas tiesība

(Preču zīmju likuma 27. panta piektā daļa)

(111)	M 46 967
(732)	DELFI, AS; Dēļu iela 4 - 8, Rīga, LV-1004, LV
	Komerckīlasņēmējs: SEB PANK AS; Tornimāe tn 2, Tallinn,
	Harju maakond, Kesklinna linnaosa, 15010, EE
	Komerckīlas reģistrācijas Nr. 100196864
	Komerckīlasņēmējam ir tiesības pārdot iekļāto
	mantu bez izsoles. Aizliegts atkārtoti iekļāt
	komercķīlas priekšmetu.
(580)	28.03.2022
(111)	M 71 707
(732)	SABIEDRĪBA MĀRUPE, SIA; Mazcenu aleja 37,
	Jaunmārupe, Mārupes nov., LV-2166, LV
	Komerckīlasņēmējs: CITADELE BANKA, AS; Republikas
	laukums 2A, Rīga, LV-1010, LV
	Komerckīlas reģistrācijas Nr. 100194446
	Komerckīlas atzīmes dzēšanas ieraksta pamats:
	Uzņēmumu reģistra 2022. gada 14. marta lēmums
	par komercķīlas Nr. 100194446 dzēšanu
	Ķīlas tiesības dzēšanas datums: 14.03.2022
(580)	14.03.2022

Licences

(Preču zīmju likuma 29. panta piektā daļa)

(111)	M 75 859
(732)	Mārtiņš STAKĪS; Ģertrūdes iela 42 - 6, Rīga,
	LV-1011, LV
(791)	LATVIJAS ŪDENSAPGĀDES UN KANALIZĀCIJAS
	UZŅĒMUMU ASOCIĀCIJA, biedrība; Lielirbes
	iela 1, Rīga, LV-1046, LV
	Licences veids: vienkārša licence
	Licences darbības laiks: no 10.01.2022 līdz brīdim,
	kad Puses vienojas par Licences līguma darbības
	izbeigšanu
(580)	14.03.2022

Zīmes elementu maiņa

(Preču zīmju likuma 41. panta otrā daļa)

(111)	M 71 692
(540)	
	Latvijas Finieris 
(580)	25.03.2022
(540)	F LATVIJAS FINIERIS
(111)	M 40 766
(732)	KENT GIDA MADDELERI SANAYII VE TICARET
	A.S., Cumhuriyet Mahallesi 2253, Sokak No.11,
	Gebze/Kocaeli, TR
(580)	08.04.2022
(111)	M 42 021
(732)	KENT GIDA MADDELERI SANAYII VE TICARET
	A.S., Cumhuriyet Mahallesi 2253, Sokak No.11,
	Gebze/Kocaeli, TR
(580)	08.04.2022
(111)	M 45 253
(732)	KENT GIDA MADDELERI SANAYII VE TICARET
	A.S., Cumhuriyet Mahallesi 2253, Sokak No.11,
	Gebze/Kocaeli, TR
(580)	08.04.2022
(111)	M 48 067
(732)	AVAYA INC., 2605 Meridian Parkway, Suite 200,
	Durham, NC 27713, US
(580)	08.04.2022
(111)	M 48 069
(732)	AVAYA INC., 2605 Meridian Parkway, Suite 200,
	Durham, NC 27713, US
(580)	08.04.2022

Labojumi

(Preču zīmju likuma 41. panta otrā daļa)

Pamanīto kļūdu labojums oficiālajā izdevumā 3/2022

214. lappuse, Zīmes reģistrācijas procedūras pabeigšanas datums
M 77 143 – publikācija uzskatāma par kļūdu
M 77 144 – publikācija uzskatāma par kļūdu

Atbildīgā par izdevumu R. Lāce
Izdevuma reģistrācijas Nr. 000701174