



**LATVIJAS REPUBLIKAS PATENTU VALDES
OFICIĀLAIS IZDEVUMS**

**IZGUDROJUMI,
PREČU ZĪMES UN
DIZAINPARAUGI**

12/2020

Latvijas Republikas Patentu valde
Patent Office of the Republic of Latvia

Citadeles iela 7/70
Rīga, LV-1010
LATVIJA

Tālrunis / Phone: 67 099 600
Fakss / Fax: 67 099 650
E-pasts / E-mail: valde@lrpv.gov.lv
Tīmekļa vietne / Website: <https://www.lrpv.gov.lv>

The Official Gazette of the Patent Office of the Republic of Latvia - "Izgudrojumi, Preču Zīmes un Dizainparaugi" - contains recordings in the Registers of Inventions, Trademarks and Service Marks, Industrial Designs and Topographies of Semiconductor Products.

Date of publication of the registered inventions, trademarks and industrial designs - December 20, 2020.

IZGUDROJUMI, PREČU ZĪMES UN DIZAINPARAUGI

LATVIJAS REPUBLIKAS PATENTU VALDES
OFICIĀLAIS IZDEVUMS

12/2020
20. decembris

1605. - 1684. lappuse

S A T U R S

IZGUDROJUMI

Izgudrojumu pieteikumu publikācijas	1606
Izgudrojumu patentu publikācijas	1610
Attiecināto Eiropas patentu publikācijas (Patentu likuma Pārejas noteikumu 2. punkts)	1611
Attiecināto Eiropas patentu pretenziju tulkojumu publikācijas pēc iebilduma (Patentu likuma Pārejas noteikumu 2. punkts)	1612
Latvijā apstiprināto Eiropas patentu publikācijas (Patentu likuma 71. panta 2. un 5. daļa)	1613
Papildu aizsardzības sertifikāti	1639
Pieteicēju, izgudrotāju un īpašnieku alfabētiskais rādītājs	1641
Izgudrojumu pieteikumu un patentu numuru rādītājs	1642

PREČU ZĪMES

Reģistrētās preču zīmes	1643
Preču zīmju pieteikumu numerācijas rādītājs	1662
Preču zīmju īpašnieku rādītājs	1663
Preču zīmju rādītājs pēc preču un pakalpojumu klasēm	1664

DIZAINPARAUGI

Reģistrētie dizainparaugi	1665
Dizainparaugu pieteikumu numerācijas rādītājs ...	1672
Dizaineru un dizainparaugu īpašnieku alfabētiskais rādītājs	1673
Dizainparaugu rādītājs pēc Lokarno klasifikācijas klasēm	1674

GROZĪJUMI REĢISTROS

Grozījumi Patentu reģistrā	1675
Grozījumi Dizainparaugu reģistrā	1677
Grozījumi Preču zīmju reģistrā	1677
Pamanīto kļūdu labojums	1684

C O N T E N T S

INVENTIONS

Publication of Patent Applications	1606
Publication of Invention Patents	1610
Publication of Extended European Patents (Patent Law, Transitional Provisions, Paragraph 2)	1611
Publication of Extended European Patents after Opposition Procedure (Patent Law, Transitional Provisions, Paragraph 2)	1612
Publication of European Patents Validated in Latvia (Patent Law, Article 71, Paragraphs 2 and 5)	1613
Supplementary Protection Certificates	1639
Name Index of Applicants, Inventors and Owners	1641
Application and Patent Number Index of Inventions	1642

TRADEMARKS

Registered Trademarks	1643
Application Number Index of Trademarks	1662
Name Index of Trademark Owners	1663
Trademark Registrations Listed by Classes of Goods and Services	1664

INDUSTRIAL DESIGNS

Registered Industrial Designs	1665
Application Number Index of Industrial Designs ...	1672
Name Index of Designers and Owners of Industrial Designs	1673
Industrial Designs Listed by Classes of Locarno Classification	1674

CHANGES IN THE REGISTERS

Changes in the Patent Register	1675
Changes in the Industrial Designs Register	1677
Changes in the Trademarks Register	1677
Correction of Mistakes	1684

Publikācijas par patenta pieteikumiem ir sakārtotas Starptautiskās patenta klasifikācijas (IPC) indeksu kārtībā. Starp svītēm ir izdalītas klases, kuras šim patentam nav pamatklase un, kur kreisajā pusē pēc uzrādītās klases izcēlta šriftā uzrādīts patenta numurs, uz kuru attiecas šī klase, kā arī labajā pusē pamatklases indekss. Patenta publikācijas sakārtotas dokumentu numuru kārtībā.

Publikācija satur bibliogrāfiskos datus, patenta apraksta kopsavilkumu, kā arī zīmējumu, ja tas ir pieminēts kopsavilkumā.

Tālāk ir paskaidroti Starptautisko standartu numerācijas (INID) kodi.

- (11) **Patenta numurs**
Number of the patent
- (51) **Starptautiskās klasifikācijas indekss**
Indication of International Patent Classification
- (21) Pieteikuma numurs, papildu aizsardzības sertifikāta numurs
Application number, SPC number
- (22) Pieteikuma datums
Date of filing the application
- (41) Datums, no kura iespējama iepazīšanās vai kopijas izsniegšana dokumentam, kuram **nav veikta ekspertīze** un kuram pirms šī datuma nav izsniegts patents
Date of making available to the public by viewing, or copying on request, an **unexamined** document, on which no grant has taken place on or before the said date
- (43) Datums, no kura iespējama iepazīšanās vai kopijas izsniegšana dokumentam, kuram nav veikta ekspertīze un kuram pirms šī datuma nav izsniegts patents, **un kuram ir veikts patentmeklējums**
Date of making available to the public by viewing, or copying on request, an unexamined document, on which no grant has taken place on or before the said date, **and for which the patent search is available**
- (45) Datums, kurā dokuments publicēts tipogrāfiskā vai kādā citā veidā, kuram patents reģistrēts šajā vai agrākā datumā
Date of making available to the public by printing or similar process of a document on which grant has taken place on or before the said date
- (62) Agrākā pieteikuma, no kura šis pieteikums ir izdalīts, numurs un iesniegšanas datums
Number and filing date of the earlier application from which the present document has been divided up
- (31) Prioritātes pieteikuma(-i) numurs(-i)
Number(-s) assigned to priority application(-s)
- (32) Prioritātes pieteikuma(-u) datums(-i)
Date(-s) of filing of priority application(-s)
- (33) Prioritātes pieteikuma(-u) valsts identifikācijas kods(-i)
Identification code(-s) of the country of priority application(-s)
- (86) Reģionāla vai PCT pieteikuma numurs, saņemšanas datums
Application number, filing date of regional or PCT application
- (87) Reģionāla vai PCT pieteikuma publikācijas numurs, publikācijas datums
Publication number, publication data of regional or PCT application
- (71) Pieteicējs(-i), adrese, valsts kods
Name(-s) and address of applicant(-s), code of country
- (72) Izgudrotājs(-i)
Name(-s) of inventor(-s)
- (73) Patenta īpašnieks(-i), adrese, valsts kods
Name(-s) and address of grantee(-s), code of country
- (74) Patentpilnvarnieks vai pārstāvis, adrese
Name and address of attorney or agent
- (76) Izgudrotājs(-i), arī pieteicējs(-i), arī patenta īpašnieks(-i), adrese, valsts kods
Name(-s) of inventor(-s) who is (are) also applicant(-s) and grantee(-s)
- (54) **Izgudrojuma nosaukums**
Title of the invention

- (57) Kopsavilkums vai formulas neatkarīgie punkti
Abstract or independent claims
- (92) Ārstniecības līdzekļa reģistrācijas apliecības numurs un izsniegšanas datums Latvijā
Number and date of marketing authorization in Latvia
- (93) Ārstniecības līdzekļa reģistrācijas apliecības numurs un paziņošanas datums Eiropas Savienībā / Eiropas Ekonomikas zonā
Number and date of marketing authorization in the European Union / European Economic Area
- (94) Papildu aizsardzības sertifikāta darbības termiņš
Duration of the SPC
- (95) Produkta nosaukums patentā
Name of product in the basic patent
- (96) Patenta pieteikuma numurs, pieteikuma datums
Number and date of patent application
- (97) Patenta numurs, patenta publikācijas datums
Number and date of the grant of basic patent

Izgudrojumu pieteikumu publikācijas

(Patentu likuma 35. panta pirmā un ceturtā daļa)

A sekcija

- (51) **A63B 69/00** (11) **15538 A**
(21) P-19-31 (22) 19.06.2019
(43) 20.12.2020
(71) Pēters SUTTA; Brīvības iela 71-14, Rīga, LV-1010, LV
Jānis LEITĀNS; Ausekļa iela 3-61, Rīga, LV-1010, LV
(72) Pēters SUTTA (LV),
Jānis LEITĀNS (LV)
(74) Artis KROMANIS, PĒTERSONA PATENTS - AAA LAW,
SIA; Citadeles iela 12, Rīga, LV-1010, LV
(54) **HOKEJA TREIŅIERĪCE**
HOCKEY TRAINING DEVICE
(57) Izgudrojums attiecas uz treniņierīci, kas ir izmantojama nūju sporta veidos, jo īpaši hokejā, lai uzlabotu lietotāju vai attiecīgā nūjas sporta veida spēlētāju nūjas tehniku un ripas piespēlēšanas spējas. Hokeja ripas atsīvējierīce (1) satur pirmo balstu (2) un otro balstu (22), vismaz vienu elastīgu elementu (20), kas stiepjas starp pirmo balstu (2) un otro balstu (22) tādā veidā, ka elastīgais elements (20) ir nostiprināts nostieptā veidā, nodrošinot elastīgu atsīvējspēku, kad pret to tiek raidīta ripa (50), šķērselementu (30), kas stiepjas starp pirmo balstu (2) un otro balstu (22). Katrs balsts (2), (22) satur vismaz vienu kanālu (7) elastīga elementa (20) ievietošanai un nostiprināšanai balstā (2), (22).

The present invention relates to training device used in the stick sports, particularly hockey, to improve users or corresponding stick players stick-handling and puck passing abilities. Hockey puck rebound device (1) comprises a first support (2) and a second support (22), at least one resilient member (20) extending between the first support (2) and the second support (22) such that the resilient member (20) is secured in taut manner to provide a resilient spring-back force when stuck by a puck (50), a cross-member (30) extending between the first support (2) and the second support (22). Each support (2), (22) comprises at least one channel (7) for inserting and securing the resilient member (20) to support (2), (22).

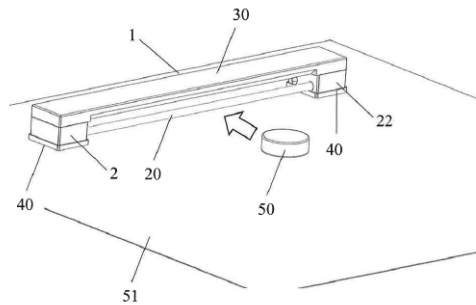
**B sekcija**

B01D15/42	15541
-----------	-------

C sekcija

C02F1/00	15540
----------	-------

E sekcija

- (51) **E04C 3/07** (11) **15539 A**
 (21) P-19-85 (22) 30.12.2019
 (41) 20.12.2020
 (71) RĪGAS TEHNISKĀ UNIVERSITĀTE; Kaļķu iela 1, Rīga, LV-1658, LV
 (72) Videvuds-Ārijs LAPSA (LV),
 Mārtiņš VILNĪTIS (LV)
 (54) **ĀRSIENU SILTUMIZOLĀCIJAS UN APDARES STIPRINĀJUMA KONSTRUKCIJA**
**CONSTRUCTION OF THE HEAT INSULATION AND FAC-
 ING FASTENINGS AT THE EXTERNAL WALLS**

(57) Izgudrojums attiecas uz būvniecības nozari, konkrētāk uz ēku ārējo siltināšanas elementu stiprinājumu konstrukcijām. Izgudrojuma konstrukcija satur pie ārējas virsmas (2) un siltumizolācijas aizsargvirsmas (3) stiprinātus sloksņu veida enkurošanas elementus (1), kas ievietoti siltumizolācijas slānī pamīšus. Piedāvātais enkura elements (1) ir izveidots izstieptas trapeces formā, un atlocītais šaurais gals ir pamīšus piestiprināts gan pie siltumizolācijas aizsargvirsmas (3), gan pie ārējas virsmas (2), bet platais gals ir sadalīts zaros un iestiprināts siltumizolācijas slānī. Izgudrojumam atbilstoša elementu nostiprināšana nodrošinātu būvju energoefektivitāti.

The invention relates to building industry, particularly to the design of elements and insulation material fixing to a building's wall. The invention consists of sheet type anchor elements (1) alternately fitted in to thermal insulation and fixed to the building's wall (2) and to thermal insulation protective surface (3). The offered anchor element (1) has the shape of an elongated trapezoid and its narrowed end is folded and alternately connected to the building's wall (2) and to the thermal insulation protective surface (3), but its wider end, divided into branches, fitted in to thermal insulation. Fixing the elements, according to invention, can provide building energy efficiency.

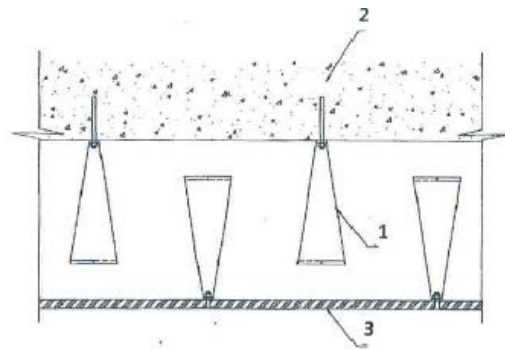

1. zīm.

G sekcija

- (51) **G01N 30/00** (11) **15540 A**
C02F 1/00
 (21) P-19-29 (22) 30.05.2019
 (71) PĀRTIKAS DROŠĪBAS, DZĪVNIĒKU VESELĪBAS UN VIDES ZINĀTNISKAIS INSTITŪTS 'BIOR'; Leļupes iela 3, Rīga, LV-1076, LV
 (72) Ingus PĒRKONS (LV),
 Iveta PUGAJEVA (LV),
 Ingars REINHOLDS (LV),
 Vadīms BARTKEVIČS (LV)
 (74) Ināra ŠMĪDEBERGA, Aģentūra INTELS Latvija; Akadēmijas laukums 1, Rīga, LV-1050, LV
 (54) **PAŅĒMIENS FARMACEITISKO SAVIENOJUMU NO-
 TEIKŠANAI NEATTĪRĪTOS UN ATTĪRĪTOS NOTEKŪDE-
 ŅOS AR AUGSTAS IZŠĶIRTSPĒJAS MASSPEKTRO-
 METRIJU**
**METHOD FOR DETERMINATION OF PHARMACEUTI-
 CAL COMPOUNDS IN UNTREATED AND PURIFIED**
**MUNICIPAL WASTEWATERS USING HIGH PERFORM-
 ANCE MASS SPECTROMETRY**

(57) Izgudrojums attiecas uz analītisko ķīmiju, konkrēti uz vides piesārņojuma noteikšanas metodēm, un var tikt izmantots selektīvai divdesmit astoņu farmaceutisko savienojumu kvantitatīvā satura noteikšanai, kā arī farmaceutisko savienojumu sastopamāko metabolītu (<200 savienojumi) kvalitatīvai identificēšanai neattīrītos un attīrītos municipālajos notekūdeņos, pielietojot augstefektīvo šķidrums hromatogrāfiju pozitīvas un negatīvas jonizācijas režīmā, kombinētu ar ultra augstas izšķirtspējas Furjē transformāciju jonu ciklotrona rezonanses maspektrometrijas detektoru pilno maspekturu detektēšanas režīmā. Paraugu sagatavošanu veic ar dispersīvo metodi, ekstrakcijai lietojot ūdens un acetoniitrila maisījumu (tūpuma attiecība 50:50) un magnija sulfāta/nātrija hlorīda maisījumu (attiecība 4:1), bet ekstrakta tālākai apstrādei lietojot acetonu un paraugu rekonstruēšanu analīzei veicot ūdens/metanola maisījumā (tūpumattiecība 8:2) ar 0,1 % skudrskābi. Paņēmiens nodrošina ātru un efektīvu paraugu sagatavošanu gan bāzisku, gan skābu savienojumu analīzei, pielietojot instrumentālo metodi ar uzlabotu jutību un precizitāti tiešai farmaceutisko vielu noteikšanai un rektrospektīvam zāļu atliekvielu skrīningam notekūdeņu paraugos.

The invention relates to analytical chemistry, in particular to methods for detecting environmental contamination, and can be used for qualitative and quantitative determination of the content of twenty-eight pharmaceutical compounds, as well as for the qualitative identification of the most common metabolites (<200 compounds) of pharmaceutical compounds in untreated and purified municipal wastewaters using high performance liquid chromatography in positive and negative ionisation mode, combined with ultra-high-resolution Fourier transformation ioncyclotron resonance mass spectrometry detector operated in full spectra detection mode. The sample preparation is carried out by the dispersive

method using a mixture of water and acetonitrile (volume ratio 50:50) and magnesium sulphate/sodium chloride (ratio 4:1) for the extraction, further processing of the extract is performed by acetone, and sample reconstruction for the analysis is performed in water/methanol mixture (volume ratio 8:2) with 0,1 % of formic acid. The technique improves sample preparation without use of solid phase sorbents and additional purification steps needed, and ensures suitability for screening of drug residues in wastewater samples. The technique provides rapid and efficient sample preparation for both basic and acidic assays using an instrumental method with improved sensitivity and precision for direct analysis and retrospective screening of drug residues in wastewater samples.

G01N30/88 15541

(51) G01N 33/10 (11) 15541 A

G01N 30/88
B01D 15/42

(21) P-19-28 (22) 28.05.2019

(71) PĀRTIKAS DROŠĪBAS, DŽĪVNIĒKU VESELĪBAS UN VIDES ZINĀTNISKAIS INSTITŪTS 'BIOR'; Lejupe iela 3, Rīga, LV-1076, LV

(72) Ingus PĒRKONS (LV),
Dzintars ZAČS (LV),
Ingars REINHOLDS (LV),
Vadims BARTKEVIČS (LV)

(74) Ināra ŠMĪDEBERGA, Aģentūra INTELS Latvija; Akadēmijas laukums 1, Rīga, LV-1050, LV

(54) **PAŅĒMIENS ĪSAS UN VIDĒJAS VIRKNES HLORĒTO PARAFĪNU NOTEIKŠANAI TERMISKI APSTRĀDĀTOS UN TERMISKI NEAPSTRĀDĀTOS MĪKLAS IZSTRĀDĀJUMOS**
METHOD FOR DETERMINATION OF SHORT AND MEDIUM CHAIN CHLORINATED PARAFFINS IN HEAT-TREATED AND RAW DOUGH PRODUCTS

(57) Izgudrojums attiecas uz analītisko ķīmiju, konkrēti uz pārtikas piesārņojuma noteikšanas metodēm, un var tikt izmantots četrdesmit astoņu īsas un vidējas virknes hlorēto parafīnu un to izomēru ar oglekļa atomu skaitu virknē no 10 līdz 17 un kopējo hlora atomu skaitu no 6 līdz 11 noteikšanai termiski apstrādātos un neapstrādātos mīklas izstrādājumos. Paņēmiens nodrošina augstu precizitāti un pareizību, ekstrakciju veicot ar heksāna/dihlormetāna šķīdumu ar komponentu attiecību 50:50 tilpuma %, attīrīšanu veicot caur cietās fāzes ekstrakcijas kolonnām, kur pēc pirmās attīrīšanas kolonna ar skābo silikagelu tiek noņemta, bet attīrīšanu turpina uz magnija silikāta cietā sorbenta, bet jonizācijai lieto augstas izšķirtspējas šķīduma hromatogrāfiju bez dihlormetāna dopanta pievienošanas. Paņēmiens nodrošina efektīvu divu stadiju dekonvolūciju, sākumā identificējot hlorēto parafīnu interferences signālus un pēc tam izveidojot hlorēto parafīnu homologu profilu šo savienojumu kvantitatīvai noteikšanai mīklas izstrādājumos ar augstas nolidojuma laika masspektrometrijas detektoru.

The invention relates to analytical chemistry, in particular to methods for determination of food contamination, and may be used for the determination of forty-eight short and medium chain chlorinated paraffins having 10 to 17 carbon atoms and 6 to 11 chlorine atoms in the chain, in raw and heat treated dough products. The technique provides high accuracy and precision, provided by sample extraction with hexane/dichloromethane solution with 50:50 volume % ratio, cleanup performed by extraction columns, whereas acid silica gel column is removed after the first cleanup step followed by use of magnesium silicate solid phase sorbent, but ionisation is performed using high performance liquid chromatography with absence of dichloromethane dopant. The technique provides an effective two-stage deconvolution by initially identifying interference signals and development of homologous profiles of chlorinated paraffins for the determination of these compounds in dough products by time-of-flight mass spectrometry detector.

H sekcija

(51) H02B 1/52 (11) 15542 A

(21) LVP2020000026 (22) 19.03.2020

(41) 20.12.2020

(71) RĪGAS TEHNISKĀ UNIVERSITĀTE; Kaļķu iela 1, Rīga, LV-1658, LV

(72) Anatolijs BORODIŅECS (LV),
Aleksandrs ZAJACS (LV),
Raimonds BOGDANOVIČS (LV),
Jurģis ZEMĪTIS (LV)

(54) **PĀRVIETOJAMĀ MODULĀRĀ ENERGOAPGĀDES IEKĀRTA**

MOBILE MODULAR ENERGY UNIT

(57) Izgudrojums attiecas uz enerģētikas nozari, konkrētāk uz pārvietojamām energoapgādes iekārtām. Piedāvātās pārvietojamās, modulārās energoapgādes iekārtas enerģijas ražošanā tiek izmantoti fotoelektriskie elementi, elektroenerģija tiek pārveidota siltumenerģijā padeves blokā (7) un/vai tiek padota tieši elektroiekārtu patērētājiem (6). Neizlietotā enerģija tiek akumulēta enerģijas uzkrāšanas blokā (2). Iekārtai papildus ir dīzeļdegvielas ģeneratora bloks (1), siltuma atgūšanas bloks (8), elektroapgādes tīkla pieslēguma vieta (6) un attālināti vadāma galvenā kontrolierīce (5). Piedāvātā iekārta var tikt izmantota autonomai enerģijas ražošanai un piegādei.

The invention relates to the field of energy generation, especially to mobile power equipment. Offered mobile, modular energy unit provides power generation by usage of photovoltaic cells, where electric power is converted into thermal energy in thermal energy supply unit (7) and/or delivered directly to consumers' electric power connectors. Unused power stores in energy storage unit (2). Equipment also consists of diesel generator unit (1), heat recovery unit (8), electric power network connector (6) and remotely controlled master controller (5). Offered equipment can be used for autonomous energy generation and delivery.

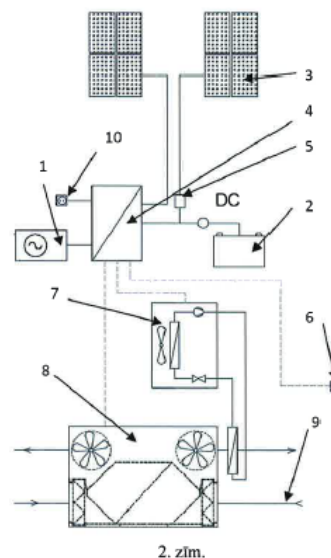

Noraidīti publicētie patentu pieteikumi

(Patentu likuma 34. panta ceturtdā daļa un 37. panta ceturtdā daļa)

-
- (51) **A23L 33/00** (11) **15493**
A61K 35/08
- (21) P-18-75 (22) 08.10.2018
(41) 20.04.2020
- (71) NORDIC FOOD, SIA; 'Industriālais parks', Vītoliņi,
Valgundes pag., Jelgavas nov., LV-3017, LV
- (72) Ivo LĪDUMS, Dr.sc.ing. (LV),
Natālija OZOLIŅA (LV),
Anita PEDĀNE (LV),
Līga BRASLIŅA (LV)
- (74) Līga BRASLIŅA; Bruņinieku iela 28-29, Rīga, LV-1011, LV
- (54) **FUNKCIONĀLS, AR MINERĀLVIELĀM UN VITAMĪNIEM
BAGĀTINĀTS ŪDENS BEZ NOSĒDUMIEM UN METODE
TĀ IEGUVEI**
**FUNCTIONAL SEDIMENT-FREE WATER ENRICHED
WITH MINERALS AND VITAMINS AND A METHOD FOR
PREPARATION THEREOF**
-

Izgudrojumu patentu publikācijas

(Patentu likuma 38. panta pirmā daļa)

(51) **B29C 64/209** (11) **15407 B1**
 (21) P-18-93 (22) 04.12.2018
 (41) 20.06.2019
 (45) 20.12.2020
 (73) Qingdao Hongdeyu Mechanical Science and Technology Co., Ltd; Room 201-06, Jiudingfeng Building, No.888, Changbaishan Road, Huangdao District, Qingdao City, Shandong, 266000, CN
 (72) Wenfeng LUO (CN)
 (74) Jevgeņija GAINUTDINOVA, METIDA LAW FIRM, SIA; Miera iela 12-1, Rīga, LV-1001, LV
 (54) **SPRAUSLA 3D PRINTERIM NOZZLE FOR 3D PRINTER**

(51) **B29C 64/209** (11) **15408 B1**
 (21) P-18-94 (22) 04.12.2018
 (41) 20.06.2019
 (45) 20.12.2020
 (73) Yinghua JIN; Room 501, Building D, Jingxiunianhua, Xiangmei North Road, Futian District, Shenzhen, Guangdong, 518034, CN
 (72) Yunhua LI (CN)
 (74) Jevgeņija GAINUTDINOVA, METIDA LAW FIRM, SIA; Miera iela 12-1, Rīga, LV-1001, LV
 (54) **DIVU KALIBRU SPRAUSLA 3D PRINTERIM DUAL CALIBER NOZZLE FOR 3D PRINTER**

(51) **B29C 64/209** (11) **15409 B1**
 (21) P-18-95 (22) 04.12.2018
 (41) 20.06.2019
 (45) 20.12.2020
 (73) Qingdao Hongdeyu Mechanical Science and Technology Co., Ltd; Room 201-06, Jiudingfeng Building, No.888, Changbaishan Road, Huangdao District, Qingdao City, Shandong, 266000, CN
 (72) Jun ZHAO (CN)
 (74) Jevgeņija GAINUTDINOVA, METIDA LAW FIRM, SIA; Miera iela 12-1, Rīga, LV-1001, LV
 (54) **REGULĒJAMA SPRAUSLA 3D PRINTERIM ADJUSTABLE NOZZLE FOR 3D PRINTER**

(51) **C25B 9/06** (11) **15434 B1**
C25B 11/02
C25B 1/04
 (21) P-18-28 (22) 17.04.2018
 (41) 20.08.2019
 (45) 20.12.2020
 (73) Mikalai YEROKHAU; Ganību dambis 53, Rīga, LV-1005, LV
 (72) Mikalai YEROKHAU (LV),
 Jurijs KUZNECOVS (LV),
 Aleksandrs KAMINSKIS (LV),
 Vladimirs NEMCEVS (LV),
 Jānis KLEPERIS (LV)
 (54) **ŪDENS ELEKTROLĪZES IERĪCE WATER ELECTROLYSIS DEVICE**

(51) **E04F 15/02** (11) **15446 B1**
 (21) P-18-24 (22) 09.04.2018
 (41) 20.10.2019
 (45) 20.12.2020
 (73) AMBER WOOD, SIA; Rundāles iela 11, Mežciems, Jaunsvirslaukas pag., Jelgavas nov., LV-3001, LV
 (72) Ivars AKERFELDS (LV),
 Ivars JANSONS (LV)
 (74) Maruta VĪTIŅA, Aģentūra TRIA ROBIT; Vīlandes iela 5-2, Rīga, LV-1010, LV
 (54) **DIVSLĀŅU GRĪDAS DĒLIS TWO-LAYER FLOOR BOARD**

(51) **B01D50/00** (11) **15496 B1**
B01D53/74
 (21) P-19-23 (22) 26.04.2019
 (41) 20.05.2020
 (45) 20.12.2020
 (73) RĪGAS TEHNISKĀ UNIVERSITĀTE; Kaļķu iela 1, Rīga, LV-1658, LV
 (72) Dagnija BLUMBERGA (LV),
 Ivars VEIDENBERGS (LV),
 Vladimirs KIRSANOVS (LV)
 (54) **MIGLAS APARĀTS DŪMGĀZU ATTĪRĪŠANAI FOG UNIT**

(51) **C10L1/02** (11) **15515 B1**
C11C 3/10
C12P 7/64
 (21) P-18-110 (22) 28.12.2018
 (43) 20.07.2020
 (45) 20.12.2020
 (73) RĪGAS TEHNISKĀ UNIVERSITĀTE; Kaļķu iela 1, Rīga, LV-1658, LV
 (72) Valdis KAMPARS (LV),
 Lauma LAIPNIECE (LV)
 (54) **BIODĪZELDEGVIELA UN TĀS IZGATAVOŠANAS PAŅĒMIENS BIODIESEL FUEL AND A PROCESS FOR MAKING THEREOF**

(51) **E05B 47/00** (11) **15528 B1**
G06Q 50/28
 (21) P-19-60 (22) 14.11.2019
 (41) 20.10.2020
 (45) 20.12.2020
 (31) 201920436439.7 (32) 02.04.2019 (33) CN
 (73) SHENZHEN HIVE BOX TECHNOLOGY Co., Ltd; 16th Floor, Build.2, Yongxinhui, Dongbin Road No. 4078, Nanshan District, Shenzhen, 518000, CN
 (72) Wei HUANG (CN)
 (74) Artis KROMANIS, PĒTERSONA PATENTS - AAA LAW, SIA; Citadeles iela 12, Rīga, LV-1010, LV
 (54) **ĀTRĀS PIEGĀDES SKAPIS EXPRESS DELIVERY LOCKER**

**Uz Latviju attiecināto Eiropas patentu
publikācijas**

(Patentu likuma Pārejas noteikumu 2. punkts)

-
-
- (51) **C07K 16/30** (11) **3284753 T1**
A61K 39/39
A61P 37/06
C07K 16/28
- (21) 17179855.6 (22) 17.10.2003
(43) 21.02.2018
(45) 05.06.2019
- (32) 17.10.2002 (31) 419163 P (33) US
02.04.2003 460028 P US
- (73) Genmab A/S; Kalvebod Brygge 43, 1560 Copenhagen V,
DK
- (72) TEELING, Jessica (GB),
RUULS, Sigrid (NL),
GLENNIE, Martin (GB),
VAN DE WINKEL, Jan G J (NL),
PARREN, Paul (NL),
PETERSEN, Jorgen (DK),
BAADSGAARD, Ole D M Sc. (DK),
HUANG, Haichun (US)
- (74) Artis KROMANIS, PĒTERSONA PATENTS - AAA LAW,
SIA; p/k 61, Rīga, LV-1010, LV
- (54) **CILVĒKA MONOKLONĀLAS ANTIVIELAS PRET CD20
LIETOŠANAI MULTIPLĀS SKLEROZES ĀRSTĒŠANĀ
HUMAN MONOCLONAL ANTIBODIES AGAINST CD20
FOR USE IN THE TREATMENT OF MULTIPLE SCLE-
ROSIS**
-

Uz Latviju attiecināto Eiropas patentu pretenziju tulkojumu publikācijas pēc iebilduma

(Patentu likuma Pārejas noteikumu 2. punkts)

(51) **C07K 17/00** (11) **1543038 T2**
 (21) 03795664.6 (22) 08.09.2003
 (43) 22.06.2005
 (45) 31.05.2017
 (32) 11.09.2002 (31) 410334 P (33) US
 (86) PCT/US2003/028064 08.09.2003
 (87) WO 2004/024866 25.03.2004
 (73) Genentech, Inc.; 1 DNA Way, South San Francisco,
 CA 94080-4990, US
 (72) EMERY, Jefferson, C. (US),
 MCDONALD, Paul, J. (US),
 O'LEARY, Rhona (US)
 (74) Vladimirs ANOHINS, Aģentūra TRIA ROBIT; Vīlandes
 iela 5-2, Rīga, LV-1010, LV
 (54) **PROTEĪNU ATTĪRĪŠANA**
PROTEIN PURIFICATION

(51) **C07D 489/08** (11) **1730151 T2**
C07D 489/00
 (21) 05730345.5 (22) 30.03.2005
 (43) 13.12.2006
 (45) 09.03.2011
 (32) 30.03.2004 (31) 557492 P (33) US
 13.08.2004 601534 P US
 18.10.2004 620072 P US
 31.01.2005 648625 P US
 10.02.2005 651778 P US
 (86) PCT/US2005/010666 30.03.2005
 (87) WO 2005/097801 20.10.2005
 (73) EURO-CELTIQUE S.A.; 2, avenue Charles de Gaulle,
 1653 Luxembourg, LU
 (72) CHAPMAN, Robert (US),
 RIDER, Lonn, S. (US),
 HONG, Qi (US),
 KYLE, Donald (US),
 KUPPER, Robert (US)
 (74) Aija LĀCE, PĒTERSONA PATENTS - AAA LAW; Citadeles
 iela 12, Rīga, LV-1010, LV
 (54) **METODE OKSIKODONA HIDROHLORĪDA AR MAZĀK**
PAR 25 MILJONĀM DAĻĀM 14-HIDROKSIKODEINONA
IEGŪŠANAI
PROCESS FOR PREPARING OXYCODONE HYDRO-
CHLORIDE HAVING LESS THAN 25 PPM 14-HYDROXY-
CODEINONE

Latvijā apstiprināto Eiropas patentu publikācijas

(Patentu likuma 71. panta otrā un piektā daļa)

Publikācijas sakārtotas Eiropas patentu numuru kārtībā.

- (51) **C04B 41/81** (11) **1985597 T1**
C04B 41/89
C04B 41/87
B01J 35/00
B01J 37/02
- (21) 08007607.8 (22) 18.04.2008
(43) 29.10.2008
(45) 02.10.2019
(32) 20.04.2007 (31) 102007020322 (33) DE
(73) ERLUS AKTIENGESELLSCHAFT; Hauptstrasse 106, 84088 Neufahrn, DE
(72) GRAU, Rüdiger Dr. (DE),
STOLL, Alexander Dr. (DE),
ACKERHANS, Carsten Dr. (DE),
GAST, Eduard Dr. (DE)
(74) Agneta VEŽENKOVA, PĒTERSONA PATENTS - AAA LAW, SIA; Citadeles iela 12, Rīga, LV-1010, LV
(54) **KERAMISKA DETAĻA AR FOTOKATALĪTISKU PĀRKLĀJUMU UN BARJERPĀRKLĀJUMU**
CERAMIC ARTICLE HAVING A PHOTOCATALYTIC COATING AND A BARRIER COATING

- (51) **C07K 14/52** (11) **2190991 T1**
C07K 16/24
C12N 15/115
A61K 31/7105
A61K 47/60
- (21) 08801526.8 (22) 06.08.2008
(45) 06.11.2019
(32) 06.08.2007 (31) 07015379 (33) EP
30.04.2008 08008312 EP
18.06.2008 08011024 EP
(86) EP2008006473 06.08.2008
(87) WO2009019007 12.02.2009
(73) Noxxon Pharma AG; Max-Dohrn-Strasse 8-10, 10589 Berlin, DE
(72) PURSCHKE, Werner (DE),
JAROSCH, Florian (DE),
EULBERG, Dirk (DE),
KLUSSMANN, Sven (DE),
BUCHNER, Klaus (DE),
MAASCH, Christian (DE),
DINSE, Nicole (DE)
(74) Vladimirs ANOHINS, Aģentūra 'TRIA ROBIT'; Vīlandes iela 5, Rīga, LV-1010, LV
(54) **SDF-1 SAISTOŠAS NUKLEĪNSKĀBES UN TO LIETOŠANA**
SDF-1 BINDING NUCLEIC ACIDS AND THE USE THEREOF

- (51) **F26B 17/30** (11) **2200458 T1**
F26B 15/14
A23B 7/01
A23B 7/02
A23B 7/148
A23L 3/01
A23L 3/3418
F26B 3/347
F26B 5/04
A23L 3/54

- (21) 08838608.1 (22) 15.10.2008
(43) 30.06.2010
(45) 14.08.2019
(32) 15.10.2007 (31) 980070 P (33) US
(86) PCT/CA2008/001811 15.10.2008
(87) WO2009/049409 23.04.2009
(73) Enwave Corporation; No. 1 - 1668 Derwent Way, Delta, BC V3M 6R9, CA
(72) DURANCE, Timothy, D. (CA),
FU, Jun (CA),
YAGHMAEE, Parastoo (CA)
(74) Artis KROMANIS, PĒTERSONA PATENTS - AAA LAW; Citadeles iela 12, Rīga, LV-1010, LV
(54) **IERĪCE UN METODE ORGANISKU MATERIĀLU MIKROVILŅU VAKUUMA ŽĀVĒŠANAI**
APPARATUS AND METHOD FOR MICROWAVE VACUUM-DRYING OF ORGANIC MATERIALS

- (51) **A61K 39/02** (11) **2224951 T1**
A61K 39/12
A61K 39/295
A61P 31/00
- (21) 08870798.9 (22) 04.12.2008
(43) 08.09.2010
(45) 30.10.2019
(32) 21.12.2007 (31) 15718 P (33) US
(86) PCT/IB2008/003369 04.12.2008
(87) WO2009/090461 23.07.2009
(73) Zoetis Services LLC; 10 Sylvan Way, Parsippany, NJ 07054, US
(72) GOODYEAR, Mark Davis (US),
HUETHER, Michael John (US),
KREBS, Richard, Lee (US),
OIEN, Nancee L. (US)
(74) Baiba KRAVALE, Patentu birojs "ALFA-PATENTS", SIA; Virānes iela 2, Rīga, LV-1073, LV
(54) **TERMISKI APSTRĀDĀTI BAKTERĪNI UN EMULSIJAS VAKCĪNAS, KAS IEGŪTAS NO ŠĀDIEM TERMISKI APSTRĀDĀTIEM BAKTERĪNIEM**
HEAT TREATED BACTERINS, AND EMULSION VACCINES PREPARED FROM SUCH HEAT TREATED BACTERINS

- (51) **A61P 27/02** (11) **2276496 T1**
A61K 31/715
A61K 31/568
A61K 45/06
- (21) 09743588.7 (22) 06.05.2009
(43) 26.01.2011
(45) 10.07.2019
(32) 07.05.2008 (31) 5111208 P (33) US
(86) PCT/US2009/043015 06.05.2009
(87) WO2009/137602 12.11.2009
(73) Schepens Eye Research Institute; 20 Staniford Street, Boston, MA 02114, US
The Regents of the University of California; 1111 Franklin Street, 5th Floor, Oakland, CA 94607-5200, US
(72) SULLIVAN, Benjamin (US),
SCHMIDT, Tannin, A. (US),
SULLIVAN, David, A. (US)
(74) Agneta VEŽENKOVA, PĒTERSONA PATENTS - AAA LAW, SIA; Citadeles iela 12, Rīga, LV-1010, LV
(54) **ACS VIRSMAS LUBRIKĀCIJAS TERAPEITISKA MODULĀCIJA**
THERAPEUTIC MODULATION OF OCULAR SURFACE LUBRICATION

(51) A61K 38/00 A61K 45/06 A61K 35/413 A61K 35/646 A61K 35/63 A61P 25/00 A61P 9/10 A61K 35/36 A61K 35/62 A61K 36/88 A61K 36/232 A61K 36/481 A61K 36/537 A61K 36/65 A61K 36/69	(11) 2349300 T1	(86) US2010031197 15.04.2010 (87) WO2010121000 21.10.2010 (73) Abraxis BioScience, LLC; 86 Morris Avenue, Summit, NJ 07901, US (72) DESAI, Neil P. (US), PEYKOV, Viktor (US), SOON-SHIONG, Patrick (US) (74) Agneta VEŽENKOVA, PĒTERSONA PATENTS - AAA LAW, SIA; Citadeles iela 12, Rīga, LV-1010, LV (54) NO PRIONIEM BRĪVU NANODAĻĪŅU SASTĀVI UN TO IEGŪŠANAS METODES PRION-FREE NANOPARTICLE COMPOSITIONS AND METHODS		
(21) 09825079.8 (22) 10.11.2009 (43) 03.08.2011 (45) 11.09.2019 (32) 10.11.2008 (31) 200808340 (33) SG (86) PCT/SG2009/000416 10.11.2009 (87) WO2010/053456 14.05.2010 (73) Moleac Pte Ltd.; 11 Biopolis Way Helios No. 09-08, Singapore 138667, SG (72) PICARD, David (SG), SHI, Xue Min (CN), LAZDUNSKI, Michel (FR) (74) Jevgeņija GAINUTDINOVA, SIA "METIDA LAW FIRM"; Miera iela 12-1, Rīga, LV-1001, LV (54) KOMBINĀCIJAS TERAPIJA PACIENTU AR NEIROLOĢISKIEM TRAUČĒJUMIEM UN SMADZEŅU INFARKTU ĀRSTĒŠANAI COMBINATION THERAPY FOR TREATMENT OF PATIENTS WITH NEUROLOGICAL DISORDERS AND CEREBRAL INFARCTION	(51) A61K 38/16 A61K 38/10 A61K 38/08 A61K 31/275 A61P 29/00 A61P 9/00	(11) 2440231 T1 (21) 10786870.5 (22) 10.06.2010 (45) 04.12.2019 (32) 10.06.2009 (31) 185943 P (33) US (86) US2010038226 10.06.2010 (87) WO2010144742 16.12.2010 (73) NoNO Inc.; 88 Strath Avenue, Toronto ON M8X 1R5, CA (72) TYMIANSKI, Michael (CA), GARMAN, Jonathan David (CA), CUI, Hong (CA) (74) Agneta VEŽENKOVA, PĒTERSONA PATENTS - AAA LAW, SIA; Citadeles iela 12, Rīga, LV-1010, LV (54) LĪDZEKĻA, KAS SAISTĪTS AR TAT-INTERNALIZĀCIJAS PEPTĪDU, KOMBINĒTA IEVADĪŠANA AR TUKLO ŠŪNU DEGRANULĀCIJAS INHIBITORU CO-ADMINISTRATION OF AN AGENT LINKED TO A TAT-INTERNALIZATION PEPTIDE WITH A MAST CELL DEGRANULATION INHIBITOR		
(51) A61K 47/54 A61K 47/60 C07K 7/08 C07K 14/00	(11) 2379096 T1	(21) 09833887.4 (22) 21.12.2009 (45) 30.10.2019 (32) 19.12.2008 (31) 139272 P (33) US (86) US2009069060 21.12.2009 (87) WO2010071894 24.06.2010 (73) Baxalta GmbH; Zaehlerweg 4, 6300 Zug, CH Baxalta Incorporated; 1200 Lakeside Drive, Bannockburn, IL 60015, US (72) DOCKAL, Michael (AT), EHRlich, Hartmut (FR), SCHEIFLINGER, Friedrich (AT), REIMER, Ulf (DE), REINEKE, Ulrich (DE), POLAKOWSKI, Thomas (DE), SCHNEIDER, Eberhard (DE) (74) Agneta VEŽENKOVA, PĒTERSONA PATENTS - AAA LAW, SIA; Citadeles iela 12, Rīga, LV-1010, LV (54) TFPI INHIBITORI UN LIETOŠANAS METODES TFPI INHIBITORS AND METHODS OF USE	(51) A61P 7/02 A61K 9/20 A61K 9/16 A61K 31/4545	(11) 2442791 T1 (21) 10727611.5 (22) 15.06.2010 (45) 27.11.2019 (32) 16.06.2009 (31) 187442 P (33) US (86) US2010038660 15.06.2010 (87) WO2010147978 23.12.2010 (73) Pfizer Inc.; 235 East 42nd Street, New York, NY 10017, US Bristol-Myers Squibb Holdings Ireland Unlimited Company; Hinterbergstrasse 16, 6312 Steinhausen, CH (72) NAUSE, Richard, G. (US) (74) Agneta VEŽENKOVA, PĒTERSONA PATENTS - AAA LAW, SIA; p/k 61, Rīga, LV-1010, LV (54) APIKSABĀNA DEVAS FORMAS DOSAGE FORMS OF APIXABAN
(51) A61K 9/51 A61K 9/16 A61K 47/42 A61K 31/337 G01N 33/53 B82Y 5/00 G01N 33/68	(11) 2419732 T1	(21) 10765167.1 (22) 15.04.2010 (45) 30.10.2019 (32) 15.04.2009 (31) 169665 P (33) US 28.08.2009 238052 P US	(51) C10L 9/08 C10L 5/44 B01J 3/00 C10G 1/00 C04B 35/565	(11) 2467201 T1 (21) 09827256.0 (22) 23.11.2009 (43) 27.06.2012 (45) 17.07.2019 (32) 21.11.2008 (31) 102008058444 (33) DE (86) PCT/IB2009/055293 23.11.2009 (87) WO2010/058377 27.05.2010

(73) Antacor Ltd.; Whitehall Mansions - Level 2 Ta' Xbiex Seefront, Ta' Xbiex XBX 1026, MT	(73) Samsung Electronics Co., Ltd; 129, Samsung-ro Yeongtong-gu Suwon-si, Gyeonggi-do 443-742, KR
(72) PEUS, Dominik, Dr. (DE)	(72) LEE, Tammy (KR), HAN, Woo-Jin (KR), LEE, Kyo-Hyuk (KR)
(74) Agneta VEŽENKOVA, PĒTERSONA PATENTS - AAA LAW, SIA; Citadeles iela 12, Rīga, LV-1010, LV	(74) Artis KROMANIS, PĒTERSONA PATENTS - AAA LAW; Citadeles iela 12, Rīga, LV-1010, LV
(54) METODE UN IERĪCE MATERIĀLU VAI DEGVIELU RAŽOŠANAI METHOD AND DEVICE FOR PRODUCING MATERIALS OR FUELS	(54) APARĀTS KUSTĪBAS VEKTORU DEKODĒŠANAI APPARATUS FOR DECODING MOTION VECTORS
(51) C12P 7/64 (11) 2468877 T1 C12P 21/00 C12P 7/06 C12P 7/10	(51) A23L 3/365 (11) 2680829 T1 A23B 4/07 F25D 17/06 F25D 21/00 F25D 23/12 F25D 31/00 A23B 7/045 A61K 31/00 A61K 31/137 A61K 31/4174 A61P 27/02
(21) 10196423.7 (22) 22.12.2010	(21) 12709421.7 (22) 24.02.2012
(43) 27.06.2012	(43) 08.01.2014
(45) 17.07.2019	(45) 25.09.2019
(73) Neste Oyj; Keilaranta 21, 02150 Espoo, FI	(32) 03.03.2011 (31) 201161448949 P (33) US
(72) MALM, Annika (FI), LAAKSO, Simo (FI), PASTINEN, Ossi (FI), KAHELIN, Heidi (FI), MUJUNEN, Miia (FI)	26.08.2011 201113218584 US
(74) Agneta VEŽENKOVA, PĒTERSONA PATENTS - AAA LAW, SIA; Citadeles iela 12, Rīga, LV-1010, LV	11.10.2011 201113270577 US
(54) PROCESS FERMENTU RAŽOŠANAI PROCESS FOR PRODUCING ENZYMES	24.11.2015 15196043 EP
(51) A61F 6/14 (11) 2482768 T1 A61K 9/00	05.02.2016 16154474 EP
(21) 10819959.7 (22) 30.09.2010	(86) PCT/US2012/026496 24.02.2012
(43) 08.08.2012	(87) WO2012/118704 07.09.2012
(45) 18.09.2019	(73) Voom, LLC; M.D., 625 Via Trepadora, Santa Barbara, CA 93110, US
(32) 01.10.2009 (31) 20096003 (33) FI	Icefresh AS; Maltidets Hus Richard Johnsens gate 4, 4021 Stavanger, NO
(86) PCT/FI2010/050753 30.09.2010	(72) HAUGLAND, Anders (NO), SILVERBERG, Mark, M. D. (US)
(87) WO2011/039418 07.04.2011	(74) Aleksandra FORTŪNA, FORAL Intelektuālā Īpašuma aģentūra; Kalēju iela 14-7, Rīga, LV-1050, LV
(73) Bayer Oy; Pansantie 47, 20210 Turku, FI	(54) KOMPOZĪCIJAS UN PAŅĒMIENI PTOZES NEĶIRURĢISKAI ĀRSTĒŠANAI COMPOSITIONS AND METHODS FOR NON-SURGICAL TREATMENT OF PTOSIS
(72) TJÄDER, Taina (FI), CALVO ALONSO, Ulla (FI), INKI, Pirjo (FI), JUKARAINEN, Harri (FI), JUTILA, Ilkka (FI), KORTESUO, Pirjo (FI), LEHTINEN, Juha (FI), LUKKARI-LAX, Eeva (FI), LYYTIKÄINEN, Heikki (FI), MOEDE, Joachim (FI), NIKANDER, Hannu (FI), SALLINEN, Pirjo (DE), SHAFIQ, Faisal (DE), KAUFHOLD, Wolfgang (DE), WAMPRECHT, Christian (DE)	(51) A61P 25/04 (11) 2680832 T1 A61K 47/02 A61K 47/12 A61K 9/08 A61K 31/137
(74) Agneta VEŽENKOVA, PĒTERSONA PATENTS - AAA LAW, SIA; Citadeles iela 12, Rīga, LV-1010, LV	(21) 12708672.6 (22) 02.03.2012
(54) INTRAUTERĪNA SISTĒMA AN INTRAUTERINE SYSTEM	(43) 08.01.2014
(51) H04N 19/52 (11) 2677749 T1 H04N 19/147 H04N 19/176 H04N 19/139 H04N 19/70 H04N 19/105 H04N 19/96	(45) 04.09.2019
(21) 13185335.0 (22) 13.08.2010	(32) 04.03.2011 (31) 201161449287 P (33) US
(43) 25.12.2013	03.05.2011 11003601 EP
(45) 02.10.2019	(86) PCT/EP2012/000904 02.03.2012
(32) 13.08.2009 (31) 20090074896 (33) KR	(87) WO2012/119727 13.09.2012
	(73) Grünenthal GmbH; Zieglerstrasse 6, 52078 Aachen, DE
	(72) REINHOLD, Ulrich (DE), SCHILLER, Marc (DE), WULSTEN, Eva (DE), INGHELBRECHT, Sabine, Karine, Katrien (BE), EMBRECHTS, Roger, Carolus, Augusta (BE), FEIL, Ulrich (DE)
	(74) Jevgeņija GAINUTDINOVA, SIA "METIDA LAW FIRM"; Miera iela 12-1, Rīga, LV-1001, LV
	(54) FARMACEITISKAS TAPENTADOLA ŪDENS KOMPOZĪCIJAS IEKŠĪGAI IEVADĪŠANAI AQUEOUS PHARMACEUTICAL FORMULATION OF TAPENTADOL FOR ORAL ADMINISTRATION

- (51) **C09K 8/582** (11) **2714837 T1**
C09K 8/50
C12N 1/20
E21B 33/138
- (21) 12727398.5 (22) 31.05.2012
(43) 09.04.2014
(45) 06.11.2019
(32) 31.05.2011 (31) 20110794 (33) NO
(86) PCT/GB2012/051219 31.05.2012
(87) WO2012/164285 06.12.2012
(73) Goe-IP AS; Olsokveien 32, 4046 Hafrsfjord, NO
(72) RAVNAS, Asle (NO)
(74) Agneta VEŽENKOVA, PĒTERSONA PATENTS - AAA LAW, SIA; Citadeles iela 12, Rīga, LV-1010, LV
- (54) **METODE INJEKCIJAS ŠĶIDRUMA PLŪSMAS MIKROBU KONTROLEI OGĻŪDEŅRAŽU REZERVUĀRĀ**
METHOD FOR MICROBIAL CONTROL OF INJECTION LIQUID FLOW IN A HYDROCARBON RESERVOIR

- (51) **A61K 39/395** (11) **2717914 T1**
A61K 47/30
A61K 9/08
A61P 27/02
- (21) 12829655.5 (22) 11.06.2012
(43) 16.04.2014
(45) 30.10.2019
(32) 10.06.2011 (31) 201161495672 P (33) US
(86) PCT/US2012/041950 11.06.2012
(87) WO2013/036309 14.03.2013
(73) Ramscor, Inc.; 180 Sand Hill Circle, Menlo Park, California 94025, US
Icon Bioscience, Inc.; 480 Pleasant Street, Suite B300, Watertown, MA 02472, US
(72) WONG, Vernon (US),
WOOD, Louis (US),
HUANG, Glenn (US)
(74) Aleksandrs SMIRNOVS, Patentū aģentūra "A. Smirnov & Co"; Alīses iela 10-69, Rīga, LV-1046, LV
- (54) **PALĒNINĀTAS ATBRĪVOŠANĀS KOMPOZĪCIJAS PROTEĪNU PIEGĀDEI ACĪ UN TO IEGŪŠANAS METODES**
SUSTAINED RELEASE FORMULATIONS FOR DELIVERY OF PROTEINS TO THE EYE AND METHODS OF PREPARING SAME

- (51) **C07K 16/18** (11) **2723771 T1**
C07K 16/28
C07K 16/30
C07K 16/46
- (21) 12727658.2 (22) 14.06.2012
(43) 30.04.2014
(45) 11.09.2019
(32) 23.06.2011 (31) 201161500464 P (33) US
(86) PCT/EP2012/061304 14.06.2012
(87) WO2012/175400 27.12.2012
(73) Ablynx NV; Technologiepark 21, 9052 Ghent-Zwijnaarde, BE
(72) DOMBRECHT, Bruno (BE),
SCHOTTE, Peter (BE),
VERVERKEN, Cedric Jozef Néotère (BE)
(74) Aleksandrs SMIRNOVS, Patentū aģentūra "A. Smirnov & Co"; Alīses iela 10-69, Rīga, LV-1046, LV
- (54) **SERUMA ALBUMĪNU SAISTOŠI PROTEĪNI**
SERUM ALBUMIN BINDING PROTEINS

- (51) **C12N 15/85** (11) **2738258 T1**
A01K 67/027
C12N 9/64
C07K 16/46

- C07K 16/28**
C07K 16/40
- (21) 14154918.8 (22) 24.02.2012
(43) 04.06.2014
(45) 25.09.2019
(32) 25.02.2011 (31) 201161446895 P (33) US
16.06.2011 201161497650 P US
06.02.2012 201261595200 P US
(73) Regeneron Pharmaceuticals, Inc.; 777 Old Saw Mill River Road, Tarrytown, NY 10591, US
(72) MACDONALD, Lynn (US),
STEVENS, Sean (US),
MURPHY, Andrew J. (US)
(74) Jevgeņijs FORTŪNA, FORAL Intelektuālā tīpašuma aģentūra; Kalēju iela 14-7, Rīga, LV-1050, LV
- (54) **ADAM6 PELES**
ADAM6 MICE

- (51) **A61K 31/4162** (11) **2770994 T1**
C07D 471/04
- (21) 13784942.8 (22) 03.05.2013
(43) 03.09.2014
(45) 21.08.2019
(32) 04.05.2012 (31) 201261642915 P (33) US
(86) PCT/US2013/039484 03.05.2013
(87) WO2013/166396 07.11.2013
(73) Samumed, LLC; 9381 Judicial Drive Suite 160, San Diego, California 92121, US
(72) HOOD, John (US),
KC, Sunil Kumar (US),
WALLACE, David Mark (US)
(74) Aleksandrs SMIRNOVS, Patentū aģentūra "A. Smirnov & Co"; Alīses iela 10-69, Rīga, LV-1046, LV
- (54) **1H-PIRAZOLO[3,4-B]PYRIDĪNI UN TO TERAPEITISKA IZMANTOŠANA**
1H-PYRAZOLO[3,4-B]PYRIDINES AND THERAPEUTIC USES THEREOF

- (51) **C07K 16/28** (11) **2780375 T1**
A61K 39/395
A61P 35/02
A61P 37/00
- (21) 12805432.7 (22) 15.11.2012
(43) 24.09.2014
(45) 11.09.2019
(32) 15.11.2011 (31) 201161560144 P (33) US
15.11.2011 201161560149 P US
15.11.2011 201161560162 P US
15.11.2011 201161560178 P US
15.11.2011 201161560183 P US
24.05.2012 201261651486 P US
24.05.2012 201261651474 P US
(86) PCT/EP2012/072699 15.11.2012
(87) WO2013/072406 23.05.2013
(73) Amgen Research (Munich) GmbH; Staffelseestrasse 2, 81477 München, DE
Amgen Inc.; One Amgen Center Drive, Thousand Oaks, California 91320-1799, US
(72) KUFER, Peter (DE),
RAUM, Tobias (DE),
HOFFMANN, Patrick (DE),
KISCHEL, Roman (DE),
LUTTERBUESE, Ralf (DE),
RAU, Doris (DE),
ADAM, Paul (DE),
BORGES, Eric (DE),
HEBEIS, Barbara (DE),
HIPPE, Susanne (DE)
(74) Aleksandrs SMIRNOVS, Patentū aģentūra "A. Smirnov & Co"; Alīses iela 10-69, Rīga, LV-1046, LV

(54) SAISTOŠAS MOLEKULAS ANTIGĒNAM BCMA UN CD3 BINDING MOLECULES FOR BCMA AND CD3	METHOD FOR PRODUCTION OF FURANE DERIVATIVES FROM GLUCOSE
(51) A61B 17/58 (11) 2811926 T1 (21) 13745998.8 (22) 07.02.2013 (43) 17.12.2014 (45) 10.04.2019 (32) 09.02.2012 (31) 201213369760 (33) US (86) PCT/US2013/025059 07.02.2013 (87) WO2013/119754 15.08.2013 (73) Orthopedic Medical Channels, LLC; 22 Second Avenue, Port Washington, NY 11050, US (72) WILLERT, Wayne A. (US), WILLERT, Andrea (US) (74) Agneta VEŽENKOVA, PĒTERSONA PATENTS - AAA LAW, SIA; Citadeles iela 12, Rīga, LV-1010, LV (54) ORTOPĒDISKĀ SKRŪVE BONE SCREW	(51) C07D 405/06 (11) 2828256 T1 C07D 471/20 C07D 209/12 C07D 209/14 C07D 209/34 C12P 17/10 (21) 13714246.9 (22) 22.03.2013 (43) 28.01.2015 (45) 03.07.2019 (32) 23.03.2012 (31) PCT/CN2012/000359 (33) WO (86) PCT/EP2013/056170 22.03.2013 (87) WO2013/139987 26.09.2013 (73) Novartis AG; Lichtstrasse 35, 4056 Basel, CH (72) CROWE, Michael (SG), FOULKES, Michael (CH), FRANCESE, Giancarlo (CH), GRIMLER, Dominique (CH), KUESTERS, Ernst (CH), LAUMEN, Kurt (CH), LI, Yunzhong (CN), LIN, Changxue (CN), NAZOR, Jovana (US), RUCH, Thomas (CH), SMITH, Derek (SG), SONG, Shiwei (SG), TENG, Shangjun (CN) (74) Baiba KRAVALE, Patentu birojs "ALFA-PATENTS", SIA; Virānes iela 2, Rīga, LV-1073, LV (54) ĶĪMISKS PROCESS SPIROINDOLONU UN TO STARP-PRODUKTU IEGŪŠANAI CHEMICAL PROCESS FOR PREPARING SPIROINDOLONES AND INTERMEDIATES THEREOF
(51) C07H 15/203 (11) 2812341 T1 A61P 25/02 A61P 25/28 (21) 13706822.7 (22) 08.02.2013 (43) 17.12.2014 (45) 28.08.2019 (32) 09.02.2012 (31) 201261597004 P (33) US (86) PCT/US2013/025387 08.02.2013 (87) WO2013/119985 15.08.2013 (73) The University of Kansas; 245 Strong Hall 1450 Jayhawk Boulevard, Lawrence, KS 66045, US (72) BLAGG, Brian, S. J. (US), KUSUMA, Bhaskar, Reddy (US), SUNDSTROM, Teather (US) (74) Agneta VEŽENKOVA, PĒTERSONA PATENTS - AAA LAW, SIA; Citadeles iela 12, Rīga, LV-1010, LV (54) C-TERMINĀLĀ GALA HSP90 INHIBITORI C-TERMINAL HSP90 INHIBITORS	(51) C07D 487/04 (11) 2838900 T1 A61P 31/14 (21) 13718996.5 (22) 17.04.2013 (43) 25.02.2015 (45) 21.08.2019 (32) 17.04.2012 (31) 201261625480 P (33) US (86) PCT/US2013/037001 17.04.2013 (87) WO2013/158776 24.10.2013 (73) Gilead Sciences, Inc.; 333 Lakeside Drive, Foster City, CA 94404, US (72) SIEGEL, Dustin (US), SPERANDIO, David (US), YANG, Hai (US), SANGI, Michael (US), PARRISH, Jay, P. (US), HUI, Hon Chung (US), MACKMAN, Richard, L. (US) (74) Agneta VEŽENKOVA, PĒTERSONA PATENTS - AAA LAW, SIA; Citadeles iela 12, Rīga, LV-1010, LV (54) SAVIENOJUMI UN METODES PRETVĪRUSU TERAPIJAI COMPOUNDS AND METHODS FOR ANTIVIRAL TREATMENT
(51) C12P 19/02 (11) 2812440 T1 C12P 19/36 C12P 33/00 C12P 41/00 C13K 11/00 C07D 307/50 (21) 13703569.7 (22) 06.02.2013 (43) 17.12.2014 (45) 26.06.2019 (32) 07.02.2012 (31) 12450007 (33) EP 03.09.2012 12182758 EP 12.09.2012 PCT/EP2012/067781 WO 10.12.2012 12842012 AT (86) PCT/EP2013/052316 06.02.2013 (87) WO2013/117585 15.08.2013 (73) Novolana GmbH; Paracelsusweg 1, 8144 Tobelbad, AT Annikki GmbH; Dr. Auner Strasse 20/1, 8074 Raaba-Grambach, AT (72) ERTL, Ortwin (AT), STAUNIG, Nicole (AT), SUT-VEJDA, Marta (AT), MAYER, Bernd (DE), MIHOVILOVIC, Marko (AT), SCHÖN, Michael (AT), HÖLBLING, Johanna (AT) (74) Vladimirs ANOHINS, Aģentūra TRIA ROBIT; Vīlandes iela 5-2, Rīga, LV-1010, LV (54) METODE FURĀNA ATVASINĀJUMU IEGŪŠANAI NO GLIKOZES	(51) H05K 3/34 (11) 2840874 T1 B23K 3/06 B23K 1/00 H05K 3/12 (21) 13180942.8 (22) 19.08.2013 (43) 25.02.2015 (45) 17.07.2019 (73) ASM Assembly Systems GmbH & Co. KG; Rupert-Mayer-Strasse 44, 81379 München, DE

- (72) GREER, Matthew (GB),
GRAY, Robert (US)
- (74) Artis KROMANIS, PĒTERSONA PATENTS - AAA LAW;
Cīradeles iela 12, Rīga, LV-1010, LV
- (54) **PRINTĒŠANAS VADĪBAS PARAMETRU MAIŅA,
BALSTOTIES UZ IZMĒRĪTIEM LODĒŠANAS PASTAS
NOSĒDUMIEM NOTEIKTĀS IESPĪEDSHĒMAS PLATES
APAKŠZONĀS**
**CHANGING PRINTING CONTROL PARAMETERS
BASED ON MEASURED SOLDER PASTE DEPOSITS IN
CERTAIN SUBAREAS OF A PRINTED CIRCUIT BOARD**

- (51) **A61K 39/395** (11) **2857039 T1**
A61P 25/28
C07K 16/18
C12N 15/02
C12P 21/08
C07K 16/46
- (21) 13797290.7 (22) 30.05.2013
(45) 20.11.2019
(32) 31.05.2012 (31) 2012124336 (33) JP
(86) JP2013065090 30.05.2013
(87) WO2013180238 05.12.2013
(73) Osaka City University; 3-3-138 Sugimoto Sumiyoshi-ku,
Osaka-shi, Osaka 558-8585, JP
Teijin Pharma Limited; 2-1, Kasumigaseki 3-chome
Chiyoda-ku, Tokyo 100-0013, JP
- (72) MORI, Hiroshi (JP),
TOMIYAMA, Takami (JP),
MATSUMOTO, Yoichi (JP),
EGUCHI, Hiroshi (JP),
KUNORI, Yuichi (JP)
- (74) Agneta VEŽENKOVA, PĒTERSONA PATENTS - AAA
LAW, SIA; Cīradeles iela 12, Rīga, LV-1010, LV
- (54) **TERAPEITISKS LĪDZEKLIS VAI PROFILAKTISKS LĪ-
DZEKLIS DEMENCEI**
**THERAPEUTIC AGENT OR PROPHYLACTIC AGENT
FOR DEMENTIA**

- (51) **A61K 39/395** (11) **2858671 T1**
A61K 9/00
A61K 47/18
A61K 47/26
C07K 16/28
- (21) 13744818.9 (22) 11.06.2013
(43) 15.04.2015
(45) 24.07.2019
(32) 12.06.2012 (31) 201261658472 P (33) US
(86) PCT/IB2013/054777 11.06.2013
(87) WO2013/186700 19.12.2013
(73) Novartis AG; Lichtstrasse 35, 4056 Basel, CH
(72) COSENZA, Marta (CH),
STARK, Christoph (CH)
- (74) Baiba KRAVALE, Patentu birojs "ALFA-PATENTS", SIA;
Virānes iela 2, Rīga, LV-1073, LV
- (54) **ANTIVIELAS SASTĀVS**
ANTIBODY FORMULATION

- (51) **E05B 63/00** (11) **2873790 T1**
E05B 65/08
E05C 9/18
E05B 15/10
- (21) 13192647.9 (22) 13.11.2013
(43) 20.05.2015
(45) 18.09.2019
(73) ASSA AB; P.O. Box 371, 631 05 Eskilstuna, SE
(72) PĀRUS, Fredrik (SE),
JENSEN, Lars (SE)

- (74) Aleksandra FORTŪNA, FORAL Intelektuālā Īpašuma
aģentūra; Kalēju iela 14-7, Rīga, LV-1050, LV
- (54) **SLĒDZENE AR ĀKVEIDA BULTU**
LOCK WITH HOOK-BOLT

- (51) **A61K 31/43** (11) **2874624 T1**
A61K 47/14
A61K 9/10
A61P 31/04
A61K 47/10
A61K 47/24
A61K 47/26
A61K 47/44
- (21) 13819728.0 (22) 16.07.2013
(43) 27.05.2015
(45) 21.08.2019
(32) 17.07.2012 (31) 60129912 (33) NZ
03.05.2013 61017513 NZ
12.07.2013 61313813 NZ
(86) PCT/NZ2013/000123 16.07.2013
(87) WO2014/014363 23.01.2014
(73) Bayer New Zealand Limited; 3 Argus Place, Hillcrest,
Auckland 0627, NZ
- (72) AL ALAWI, Fadil (NZ),
BORK, Olaf (NZ),
JAIN, Rohit (NZ),
NANJAN, Karthigeyan (NZ),
TUCKER, Ian George (NZ)
- (74) Aleksandrs SMIRNOVS, Patentu aģentūra "A. Smirnov &
Co"; Alīses iela 10-69, Rīga, LV-1046, LV
- (54) **INJICĒJAMAS ANTIBIOTIKU KOMPOZĪCIJAS UN TO
IZMANTOŠANAS METODES**
**INJECTABLE ANTIBIOTIC FORMULATIONS AND THEIR
METHODS OF USE**

- (51) **A61K 31/416** (11) **2884976 T1**
C07D 231/56
C07D 471/04
C07D 403/06
C07D 401/06
A61K 31/496
A61K 31/5377
A61K 31/454
A61P 29/00
A61P 37/00
C07D 209/26
- (21) 13829099.4 (22) 14.08.2013
(43) 24.06.2015
(45) 24.07.2019
(32) 15.08.2012 (31) PCT/CN2012/080133 (33) WO
(86) PCT/US2013/054902 14.08.2013
(87) WO2014/028597 20.02.2014
(73) Merck Sharp & Dohme Corp.; 126 East Lincoln Avenue,
Rahway, NJ 07065, US
- (72) BARR, Kenneth Jay (US),
MACLEAN, John (US),
ZHANG, Hongjun (US),
BERESIS, Richard Thomas (CN),
ZHANG, Dongshan (CN),
ANDRESEN, Brian (US),
ANTHONY, Neville (US),
LAPOINTE, Blair (US),
SCIAMMETTA, Nunzio (US)
- (74) Jevgeņija GAINUTDINOVA, SIA "METIDA LAW FIRM";
Miera iela 12-1, Rīga, LV-1001, LV
- (54) **3-CIKLOHEKSENIL UN CIKLOHEKSIL AIZVIETOTI IN-
DOLA UN INDAZOLA SAVIENOJUMI KĀ ROR-GAMMA-
T INHIBITORI UN TO IZMANTOŠANA**

**3-CYCLOHEXYL AND CYCLOHEXYL SUBSTITUTED
INDOLE AND INDAZOLE COMPOUNDS AS RORgam-
maT INHIBITORS AND USES THEREOF**

- (51) **C07D 401/14** (11) **2892891 T1**
A61K 31/4439
A61P 9/00
A61P 13/00
A61P 25/00
A61P 3/00
- (21) 13762666.9 (22) 03.09.2013
(43) 15.07.2015
(45) 31.07.2019
(32) 07.09.2012 (31) 201261697899 P (33) US
(86) PCT/US2013/057826 03.09.2013
(87) WO2014/039434 13.03.2014
(73) Boehringer Ingelheim International GmbH; Binger
Strasse 173, 55216 Ingelheim am Rhein, DE
(72) BRENNEMAN, Jehrod Burnett (US),
GINN, John David (US),
LOWE, Michael D. (US),
SARKO, Christopher Ronald (US),
TASBER, Edward S. (US),
ZHANG, Zhonghua (US)
- (74) Aleksandra FORTŪNA, FORAL Intelektuālā Īpašuma
aģentūra; Kalēju iela 14-7, Rīga, LV-1050, LV
- (54) **ALKOKSPIRAZOLI KĀ ŠĶĪSTOŠI GUANILĀTĪKLĀZES
AKTIVATORI**
**ALKOXY PYRAZOLES AS SOLUBLE GUANYLATE CY-
CLASE ACTIVATORS**

- (51) **A61L 26/00** (11) **2895209 T1**
A61K 9/16
A61P 17/02
- (21) 13838041.5 (22) 12.09.2013
(43) 22.07.2015
(45) 17.07.2019
(32) 13.09.2012 (31) 201261700362 P (33) US
(86) PCT/IL2013/050774 12.09.2013
(87) WO2014/041543 20.03.2014
(73) Polyheal Ltd.; 42 Hayarkon Street North Industrial Zone,
8122745 Yavne, IL
(72) RITTER, Vladimir (IL),
KLEYMAN, Mery (IL),
BARTFELD, Deborah Hanah (IL),
ASCULAI, Eilon (IL)
- (74) Vladimirs ANOHINS, Aģentūra TRIA ROBIT; Vīlandes
iela 5-2, Rīga, LV-1010, LV
- (54) **UZLABOTAS KOMPOZĪCIJAS BRŪČU SADZIEDĒŠA-
NAI AR MIKROLODĪTĒM**
**IMPROVED WOUND HEALING COMPOSITIONS COM-
PRISING MICROSPHERES**

- (51) **A61K 39/00** (11) **2905030 T1**
C07K 17/00
A61K 39/395
A61K 51/10
C07K 16/28
- (21) 15156647.8 (22) 11.08.2009
(45) 06.11.2019
(32) 11.08.2008 (31) 188548 P (33) US
(73) E. R. Squibb & Sons, L.L.C.; Route 206 & Province Line
Road, Princeton, NJ 08540, US
(72) THUDIUM, Kent B. (US),
KORMAN, Alan J. (US),
LEBLANC, Heidi (US),
YAMANAKA, Mark (US),
SELBY, Mark (US),
ZENS, Kyra, D. (US)

- (74) Agneta VEŽENKOVA, PĒTERSONA PATENTS - AAA
LAW, SIA; p/k 61, Rīga, LV-1010, LV
- (54) **CILVĒKA ANTIVIELAS, KAS SAISTA LIMFOCĪTU AKTI-
VĀCIJAS ĢĒNU 3 (LAF-3), UN TO LIETOŠANAS VEIDI**
**HUMAN ANTIBODIES THAT BIND LYMPHOCYTE ACTI-
VATION GENE-3 (LAG-3) AND USES THEREOF**

- (51) **A61K 31/5377** (11) **2908823 T1**
C12Q 1/68
A61P 35/00
C12Q 1/6886
C07D 405/14
C07D 405/12
C07D 211/86
A61K 31/4545
A61K 31/4412
- (21) 13786351.0 (22) 15.10.2013
(43) 26.08.2015
(45) 25.09.2019
(32) 15.10.2012 (31) 201261714140 P (33) US
15.10.2012 201261714045 P US
15.10.2012 201261714145 P US
31.01.2013 201361758972 P US
13.03.2013 201361780703 P US
14.03.2013 201361786277 P US
- (86) PCT/US2013/065112 15.10.2013
(87) WO2014/062720 24.04.2014
(73) Epizyme, Inc.; 400 Technology Square, 4th Floor,
Cambridge, MA 02139, US
(72) KNUTSON, Sarah, K. (US),
WARHOLIC, Natalie (US),
KEILHACK, Heike (US)
- (74) Svetlana MAKEJEVA, SIA "Intelektuālā Īpašuma juridiskā
firma LATISS"; Stabu iela 44-21, Rīga, LV-1011, LV
- (54) **VĒŽA ĀRSTĒŠANAS METODE**
METHODS OF TREATING CANCER

- (51) **C08J 11/10** (11) **2917273 T1**
C08J 11/10
- (21) 13802258.7 (22) 08.11.2013
(43) 16.09.2015
(45) 28.08.2019
(32) 09.11.2012 (31) 102012220498 (33) DE
(86) PCT/EP2013/073430 08.11.2013
(87) WO2014/072483 15.05.2014
(73) Aquafil Engineering GmbH; Düsterhauptstrasse 13, 13469
Berlin, DE
(72) KARASIAK, Wolf (DE),
KARASIAK, Dirk (DE)
- (74) Jevgeņijs FORTŪNA, FORAL Intelektuālā Īpašuma
aģentūra; Kalēju iela 14-7, Rīga, LV-1050, LV
- (54) **POLIMĒRU APSTRĀDES PAŅĒMIENS UN IERĪCE**
METHOD AND DEVICE FOR TREATING POLYMERS

- (51) **F03D 7/06** (11) **2923081 T1**
F03D 3/06
- (21) 13814443.1 (22) 26.11.2013
(43) 30.09.2015
(45) 31.07.2019
(32) 26.11.2012 (31) 201221260 (33) GB
(86) PCT/EP2013/074704 26.11.2013
(87) WO2014/080030 30.05.2014
(73) Supervawt Limited; 1000 Quemerford, Calne, Wiltshire
SN11 8UA, GB
(72) WHINNEY, James Frederick Carnac (GB)
- (74) Svetlana MAKEJEVA, SIA "Intelektuālā Īpašuma juridiskā
firma LATISS"; Stabu iela 44-21, Rīga, LV-1011, LV
- (54) **VERTIKĀLAS ASS TURBĪNA**
VERTICAL AXIS TURBINE

(51) **A61K 31/216** (11) **2928463 T1**
A61K 9/19
A61K 47/26
A61P 35/00
(21) 13849763.1 (22) 24.10.2013
(45) 20.11.2019
(32) 26.10.2012 (31) 1251211 (33) SE US
26.10.2012 201261719184 P
(86) SE2013051246 24.10.2013
(87) WO2014065751 01.05.2014
(73) Oncopeptides AB; Västra Trädgårdsgatan 15, 111 53 Stockholm, SE
(72) SPIRA, Jack (SE),
LEHMANN, Fredrik (SE)
(74) Agneta VEŽENKOVA, PĒTERSONA PATENTS - AAA LAW, SIA; Citadeles iela 12, Rīga, LV-1010, LV
(54) **MELFALĀNA FLUFENAMĪDA LIOFILIZĒTI PREPARĀTI LYOPHILIZED PREPARATIONS OF MELPHALAN FLUFENAMIDE**

(51) **C07K 16/46** (11) **2943511 T1**
(21) 14738267.5 (22) 14.01.2014
(43) 18.11.2015
(45) 07.08.2019
(32) 14.01.2013 (31) 201361752348 P (33) US
14.02.2013 201361764954 P US
12.03.2013 201361778157 P US
13.03.2013 201361780334 P US
01.05.2013 201361818153 P US
01.05.2013 201361818410 P US
09.12.2013 201361913832 P US
09.12.2013 201361913870 P US
(86) PCT/US2014/011549 14.01.2014
(87) WO2014/110601 17.07.2014
(73) Xencor, Inc.; 111 W. Lemon Avenue, Monrovia, CA 91016, US
(72) DESJARLAIS, John (US),
MOORE, Gregory (US),
RASHID, Rumana (US),
BERNETT, Matthew J. (US)
(74) Agneta VEŽENKOVA, PĒTERSONA PATENTS - AAA LAW, SIA; Citadeles iela 12, Rīga, LV-1010, LV
(54) **JAUNI HETERODIMĒRI PROTEĪNI NOVEL HETERODIMERIC PROTEINS**

(51) **A63B 21/00** (11) **2949364 T1**
(21) 15166775.5 (22) 13.07.2011
(43) 02.12.2015
(45) 24.04.2019
(73) Balanced Body Inc.; 5909 88th Street, Sacramento, CA 95828-1111, US
(72) ENDELMAN, Ken (US),
SAVARINO, Chrostopher J. (US),
MASTERSON, Brian (US),
OBERWELZ, Elger (US),
YURCHENKo, James R. (US),
PATRON, Anthony (US),
OVERTHUN, Thomas Dieter Christian (US),
STUDENT, Joerg (US),
WEBSTER, David (US),
DAVIS-WILSON, Jennifer Ellen (US)
(74) Agneta VEŽENKOVA, PĒTERSONA PATENTS - AAA LAW, SIA; Citadeles iela 12, Rīga, LV-1010, LV
(54) **KORIGĒJOŠU VINGROJUMU IEKĀRTA REFORMER EXERCISE APPARATUS**

(51) **C07K 16/24** (11) **2949668 T1**
C07K 16/18
(21) 15172289.9 (22) 17.05.2006
(43) 02.12.2015
(45) 14.08.2019
(32) 18.05.2005 (31) 682332 P (33) US
(73) Ablynx N.V.; Technologiepark 21, 9052 Ghent-Zwijnaarde, BE
(72) BEIRNAERT, Els Anna Alice (BE)
(74) Aleksandrs SMIRNOVS, Patentu aģentūra "A. Smirnov & Co"; Alīses iela 10-69, Rīga, LV-1046, LV
(54) **UZLABOTI NANOĶERMEŅI TM PRET AUDŽĒJU NEKROZES FAKTORU ALFA IMPROVED NANOBODIES TM AGAINST TUMOR NECROSIS FACTOR-ALPHA**

(51) **C07K 16/28** (11) **2958943 T1**
C07K 16/30
A61K 38/00
A61P 35/00
(21) 14713280.7 (22) 20.02.2014
(43) 30.12.2015
(45) 11.09.2019
(32) 20.02.2013 (31) 201361767071 P (33) US
08.10.2013 201361888255 P US
(86) PCT/US2014/017364 20.02.2014
(87) WO2014/130657 28.08.2014
(73) The Trustees of The University of Pennsylvania; 3160 Chestnut Street Suite 200, Philadelphia, PA 19104, US
University of Pittsburgh - Of the Commonwealth System of Higher Education; 200 Gardner Steel Conference Center Thackeray & O'Hara Streets, Pittsburgh, PA 15260, US
Novartis AG; Lichtstrasse 35, 4056 Basel, CH
(72) BROGDON, Jennifer (US),
LOEW, Andreas (US),
JOHNSON, Laura Alexandra (US),
JUNE, Carl H. (US),
MAUS, Marcela (US),
SCHOLLER, John (US),
OKADA, Hideho (US)
(74) Agneta VEŽENKOVA, PĒTERSONA PATENTS - AAA LAW, SIA; Citadeles iela 12, Rīga, LV-1010, LV
(54) **VĒŽA ĀRSTĒŠANA, IZMANTOJOT HUMANIZĒTU ANTI-EGFRVIII HIMĒRU ANTIGĒNA RECEPTORU TREATMENT OF CANCER USING HUMANIZED ANTI-EGFRVIII CHIMERIC ANTIGEN RECEPTOR**

(51) **C12N 9/04** (11) **2968269 T1**
C12N 11/00
C12N 11/08
C12N 11/14
C12P 7/02
C12P 7/22
C07D 487/04
C07D 207/08
C07D 207/12
(21) 14768236.3 (22) 12.03.2014
(43) 20.01.2016
(45) 10.07.2019
(32) 15.03.2013 (31) 201361791247 P (33) US
(86) PCT/US2014/023858 12.03.2014
(87) WO2014/150639 25.09.2014
(73) Merck Sharp & Dohme Corp.; 126 East Lincoln Avenue, Rahway, NJ 07065-0907, US
(72) XU, Feng (US),
LIU, Zhuqing (US),
DESMOND, Richard (US),
PARK, Jeonghan (US),
KALININ, Alexei (US),
KOSJEK, Birgit (US),

STROTMAN, Hallena (US),
LI, Hongmei (US),
MONCECCHI, Johannah (US)
(74) Aleksandrs SMIRNOVS, Patentu aģentūra "A. Smirnov & Co"; Alīses iela 10-69, Rīga, LV-1046, LV
(54) **PAŅĒMIENS BETA 3 AGONISTU UN STARPPRODUKTU IEGŪŠANAI**
PROCESS FOR PREPARING BETA 3 AGONISTS AND INTERMEDIATES

(51) **C07D 295/192** (11) **2968316 T1**
A61K 31/496
A61P 35/00
(21) 14779048.9 (22) 11.03.2014
(43) 20.01.2016
(45) 07.08.2019
(32) 13.03.2013 (31) 201361779962 P (33) US
13.03.2013 201361779908 P US
(86) PCT/US2014/023388 11.03.2014
(87) WO2014/164749 09.10.2014
(73) Forma Therapeutics, Inc.; 500 Arsenal St., Suite 100, Watertown, MA 02472, US
(72) BAIR, Kenneth, W. (US),
LANCIA, David R., Jr. (US),
LI, Hongbin (US),
LOCH, James (US),
LU, Wei (US),
MARTIN, Matthew, W. (US),
MILLAN, David, S. (US),
SCHILLER, Shawn, E.r. (US),
TEBBE, Mark, J. (US)
(74) Agneta VEŽENKOVA, PĒTERSONA PATENTS - AAA LAW, SIA; Citadeles iela 12, Rīga, LV-1010, LV
(54) **2-HIDROKSI-1-4-[(4-FENILFENIL)KARBONIL]PIPERAZIN-1-ILETAN-1-ONA ATVASINĀJUMI UN RADNIECĪGI SAVIENOJUMI KĀ TAUKSKĀBJU SINTĀZES (FASN) INHIBITORI VĒŽA ĀRSTĒŠANAI**
2-HYDROXY-1-4-[(4-PHENYLPHENYL)CARBONYL]PIPERAZIN-1-YLETHAN-1-ONE DERIVATIVES AND RELATED COMPOUNDS AS FATTY ACID SYNTHASE (FASN) INHIBITORS FOR THE TREATMENT OF CANCER

(51) **C07K 7/56** (11) **2970390 T1**
C07K 7/08
A61K 38/12
G01N 33/68
(21) 14727649.7 (22) 13.03.2014
(45) 06.11.2019
(32) 15.03.2013 (31) 201361794589 P (33) US
19.12.2013 201361918184 P US
10.03.2014 201414201977 US
(86) US2014026138 13.03.2014
(87) WO2014151634 25.09.2014
(73) Bristol-Myers Squibb Company; Route 206 and Province Line Road, Princeton, NJ 08543, US
(72) MILLER, Michael Matthew (US),
MAPELLI, Claudio (US),
ALLEN, Martin Patrick (US),
BOWSHER, Michael S. (US),
BOY, Kenneth M. (US),
GILLIS, Eric P. (US),
LANGLEY, David R. (US),
MULL, Eric (US),
POIRIER, Maude A. (US),
SANGHVI, Nishith (US),
SUN, Li-Qiang (US),
TENNEY, Daniel J. (US),
YEUNG, Kap-Sun (US),
ZHU, Juliang (US),
REID, Patrick C. (JP),
SCOLA, Paul Michael (US)

(74) Agneta VEŽENKOVA, PĒTERSONA PATENTS - AAA LAW, SIA; Citadeles iela 12, Rīga, LV-1010, LV
(54) **MAKROCIKLISKI PD-1/PD-L1 UN CD80(B7-1)/PD-L1 PROTEĪNU/PROTEĪNU MIJIEDARBĪBU INHIBITORI**
MACROCYCLIC INHIBITORS OF THE PD-1/PD-L1 AND CD80(B7-1)/PD-L1 PROTEIN/PROTEIN INTERACTIONS

(51) **A61K 38/10** (11) **2979704 T1**
A61P 37/02
(21) 14179106.1 (22) 30.07.2014
(45) 20.11.2019
(73) Topas Therapeutics GmbH; Falkenried 88, Hamburg, 20251, DE
(72) EMING, Rüdiger (DE),
HERTL, Michael (DE)
(74) Vladimirs ANOHINS, Aģentūra TRIA ROBIT; Vīlandes iela 5, Rīga, LV-1010, LV
(54) **DESMOGLEĪNA 3 PEPTĪDI VIENKĀRŠĀ PEMFIGUSA GADĪJUMĀ**
PEPTIDES OF DESMOGLEIN 3 IN PEMPHIGUS VULGARIS

(51) **A61K 38/08** (11) **2986308 T1**
A61K 9/00
A61K 31/135
A61K 31/137
A61P 9/02
(21) 14872684.7 (22) 18.12.2014
(45) 16.10.2019
(32) 18.12.2013 (31) 201361917576 P (33) US
19.03.2014 201461955706 P US
(86) US2014071186 18.12.2014
(87) WO2015095535 25.06.2015
(73) The George Washington University, A Congressionally Chartered Not-For-Profit Corporation; Rice Hall, Suite 601 2121 I Street, NW, Washington, DC 20052, US
(72) CHAWLA, Lakhmir (US)
(74) Agneta VEŽENKOVA, PĒTERSONA PATENTS - AAA LAW, SIA; Citadeles iela 12, Rīga, LV-1010, LV
(54) **ANGIOTENSĪNS II KOMBINĀCIJĀ HIPOTENSĪJAS ĀRSTĒŠANAI**
ANGIOTENSIN II IN COMBINATION FOR THE TREATMENT OF HYPOTENSION

(51) **A61K 38/08** (11) **3013351 T1**
A61P 35/00
(21) 14818523.4 (22) 24.06.2014
(45) 30.10.2019
(32) 24.06.2013 (31) 201361838777 P (33) US
(86) IB2014001579 24.06.2014
(87) WO2014207556 31.12.2014
(73) CanBas Co., Ltd.; 2-2-1, Otemachi, Numazu City Shizuoka 410-0801, JP
(72) KAWABE, Takumi (JP),
MINE, Naoki (JP),
SAITO, Naoya (JP),
SAKAKIBARA, Keiichi (JP),
SATO, Takuji (JP)
(74) Agneta VEŽENKOVA, PĒTERSONA PATENTS - AAA LAW, SIA; Citadeles iela 12, Rīga, LV-1010, LV
(54) **PEPTĪDI UN PEPTĪDMIMĒTIKI KOMBINĒTIEM PIELIETOJUMIEM UN VĒŽA PACIENTU SUBPOPULĀCIJU ĀRSTĒŠANAI**
PEPTIDES AND PEPTIDOMIMETICS IN COMBINATION USES AND TREATMENTS FOR CANCER PATIENT SUBPOPULATIONS

(51) A61K 35/744 A61K 31/80 A61P 11/00	(11) 3015109 T1	(74) Aleksandra FORTŪNA, FORAL Intelektuālā īpašuma aģentūra, SIA; Kalēju iela 14 - 7, Rīga, LV-1050, LV
(21) 15191268.0	(22) 23.10.2015	(54) GAISMJUTĪGS HIMĒRISKS GPCR PROTEĪNS LIGHT-SENSITIVE CHIMERIC GPCR PROTEIN
(45) 18.09.2019		
(32) 28.10.2014	(31) RM20140610	(33) IT
10.06.2015	UB20151275	IT
(73) D.M.G. Italia Srl; Via Laurentina Km. 26,700, 00071 Pomezia (Rome), IT		
(72) MERCURI, Luigi (IT), TIBERI, Licia (IT)		
(74) Agneta VEŽENKOVA, PĒTERSONA PATENTS - AAA LAW, SIA; Citadeles iela 12, Rīga, LV-1010, LV		
(54) BIOĻĢISKA BARJERA AR SIMETIKONU LIETOŠANAI NAZO-FARINGO-TUBĀLU INFEKCIJU ĀRSTĒŠANĀ BIOLOGICAL BARRIER WITH SIMETHICONE FOR THE USE IN THE TREATMENT OF NASO-PHARYNGO-TUBAL INFECTIONS		
(51) C12N 15/113 A61K 31/7125 C12N 15/11	(11) 3018211 T1	(74) Svetlana MAKEJEVA, SIA "Intelektuālā īpašuma juridiskā firma LATISS"; Stabu iela 44-21, Rīga, LV-1011, LV
(21) 15199455.5	(22) 31.08.2011	(54) AUDZĒJU SELEKTĪVI ADENOVĪRUSA E1A UN E1B MUTANTI TUMOR-SELECTIVE ADENOVIRUS E1A AND E1B MUTANTS
(43) 11.05.2016		
(45) 07.08.2019		
(32) 01.09.2010	(31) 2010196032	(33) JP
(73) National Center of Neurology and Psychiatry; 1-1, Ogawa-Higashi-cho, 4-chome, Kodaira-shi Tokyo 187-8551, JP Nippon Shinyaku Co., Ltd.; 14, Kisshoin Nishinosho Monguchicho, Minami-ku, Kyoto-shi, Kyoto 601-8550, JP		
(72) WATANABE, Naoki (JP), SATOU, Youhei (JP), TAKEDA, Shin'ichi (JP), NAGATA, Tetsuya (JP)		
(74) Agneta VEŽENKOVA, PĒTERSONA PATENTS - AAA LAW, SIA; Citadeles iela 12, Rīga, LV-1010, LV		
(54) ANTISENSA NUKLEĪNSKĀBES ANTISENSE NUCLEIC ACIDS		
(51) A23K 10/12 A23K 10/18 A23L 17/60 A23K 10/30 C12N 1/20 C12P 7/10 C12P 7/56	(11) 3021687 T1	(74) immatrics biotechnologies GmbH; Paul-Ehrlich-Strasse 15, 72076 Tübingen, DE
(21) 14735842.8	(22) 26.06.2014	(72) WEINSCHENK, Toni (DE), WALTER, Steffen (DE), FRITSCHKE, Jens (DE), SONG, Colette (DE), SINGH, Harpreet (DE)
(43) 25.05.2016		(74) Agneta VEŽENKOVA, PĒTERSONA PATENTS - AAA LAW, SIA; Citadeles iela 12, Rīga, LV-1010, LV
(45) 11.09.2019		(54) JAUNA IMŪNTERAPIJA VAIRĀKU AUDZĒJU, TOSTARP PLAUSŪ VĒŽĀ, IESKAITOT NESĪKŠŪNU PLAUSŪ VĒŽĪ (NSŠPV), ĀRSTĒŠANAI NOVEL IMMUNOTHERAPY AGAINST SEVERAL TUMORS, SUCH AS LUNG CANCER, INCLUDING NSCLC
(32) 28.06.2013	(31) 201370360	(33) DK
(86) PCT/DK2014/050190	26.06.2014	
(87) WO2014/206419	31.12.2014	
(73) Fermentationexperts A/S; Vorbassevej 12, 6622 Bække, DK		
(72) LEGARTH, Jens Høffner (DK)		
(74) Jevgeņija GAINUTDINOVA, SIA "METIDA LAW FIRM"; Miera iela 12-1, Rīga, LV-1001, LV		
(54) KOMPOZĪCIJAS, KAS SATUR FERMENTĒTUS JŪRAS AUGUS UN/VAI ALĢES COMPOSITIONS COMPRISING FERMENTED SEAWEED AND/OR ALGAE		
(51) C07K 14/72	(11) 3029063 T1	(74) Picote Oy Ltd; Urakoitsijantie 8, 06450 Porvoo, FI
(21) 15201713.3	(22) 22.06.2012	(72) LOKKINEN, Mika (FI)
(45) 16.10.2019		(74) Jevgeņija GAINUTDINOVA, SIA "METIDA LAW FIRM"; Miera iela 12-1, Rīga, LV-1001, LV
(32) 24.06.2011	(31) 201161500863 P	(33) US
(73) Arctos Medical AG; Taubenstrasse 8, 3011 Bern, CH		
(72) VAN WYK, Michiel (CH), KLEINLOGEL, Sonja (CH)		
(51) C12N 15/861 C12N 15/12 C12N 5/10	(11) 3029144 T1	(74) The Regents of The University of California; 12th Floor 1111 Franklin Street, Oakland, CA 94607-5200, US
(21) 15182086.7	(22) 02.03.2010	(72) REID, Tony (US), HEDJIRAN, Farah (US), KUMAR, Shantanu (US)
(43) 08.06.2016		
(45) 10.07.2019		
(32) 02.03.2009	(31) 156822 P	(33) US
(73) The Regents of The University of California; 12th Floor 1111 Franklin Street, Oakland, CA 94607-5200, US		
(72) REID, Tony (US), HEDJIRAN, Farah (US), KUMAR, Shantanu (US)		
(74) Svetlana MAKEJEVA, SIA "Intelektuālā īpašuma juridiskā firma LATISS"; Stabu iela 44-21, Rīga, LV-1011, LV		
(54) AUDZĒJU SELEKTĪVI ADENOVĪRUSA E1A UN E1B MUTANTI TUMOR-SELECTIVE ADENOVIRUS E1A AND E1B MUTANTS		
(51) A61K 38/17 A61K 39/00 C07K 7/06 C12N 5/0783 C07K 7/08	(11) 3030255 T1	(74) immatrics biotechnologies GmbH; Paul-Ehrlich-Strasse 15, 72076 Tübingen, DE
(21) 14750175.3	(22) 04.08.2014	(72) WEINSCHENK, Toni (DE), WALTER, Steffen (DE), FRITSCHKE, Jens (DE), SONG, Colette (DE), SINGH, Harpreet (DE)
(45) 09.10.2019		(74) Agneta VEŽENKOVA, PĒTERSONA PATENTS - AAA LAW, SIA; Citadeles iela 12, Rīga, LV-1010, LV
(32) 05.08.2013	(31) 201313987	(33) GB
05.08.2013	201361862213 P	US
25.02.2014	201403297	GB
(86) EP2014066755	04.08.2014	
(87) WO2015018805	12.02.2015	
(73) immatrics biotechnologies GmbH; Paul-Ehrlich-Strasse 15, 72076 Tübingen, DE		
(72) WEINSCHENK, Toni (DE), WALTER, Steffen (DE), FRITSCHKE, Jens (DE), SONG, Colette (DE), SINGH, Harpreet (DE)		
(74) Agneta VEŽENKOVA, PĒTERSONA PATENTS - AAA LAW, SIA; Citadeles iela 12, Rīga, LV-1010, LV		
(54) JAUNA IMŪNTERAPIJA VAIRĀKU AUDZĒJU, TOSTARP PLAUSŪ VĒŽĀ, IESKAITOT NESĪKŠŪNU PLAUSŪ VĒŽĪ (NSŠPV), ĀRSTĒŠANAI NOVEL IMMUNOTHERAPY AGAINST SEVERAL TUMORS, SUCH AS LUNG CANCER, INCLUDING NSCLC		
(51) E03F 3/06 B29L 23/00 B29K 67/00 B29C 63/34 F16L 55/179 F16L 55/165 B29C 63/00	(11) 3030821 T1	(74) Picote Oy Ltd; Urakoitsijantie 8, 06450 Porvoo, FI
(21) 14834362.7	(22) 18.07.2014	(72) LOKKINEN, Mika (FI)
(43) 15.06.2016		(74) Jevgeņija GAINUTDINOVA, SIA "METIDA LAW FIRM"; Miera iela 12-1, Rīga, LV-1001, LV
(45) 11.09.2019		
(32) 06.08.2013	(31) 20135818	(33) FI
(86) PCT/FI2014/050586	18.07.2014	
(87) WO2015/018972	12.02.2015	
(73) Picote Oy Ltd; Urakoitsijantie 8, 06450 Porvoo, FI		
(72) LOKKINEN, Mika (FI)		
(74) Jevgeņija GAINUTDINOVA, SIA "METIDA LAW FIRM"; Miera iela 12-1, Rīga, LV-1001, LV		

<p>(54) METODE IEKŠĒJĀ RENOVĀCIJAS APVALKA MONTĀŽAI CAURUĻVADĀ METHOD FOR INSTALLING RENOVATION LINER TO PIPEWORK</p>	<p>(51) C12N 9/22 (11) 3063275 T1 A61K 38/46 (21) 14802986.1 (22) 31.10.2014 (43) 07.09.2016 (45) 25.09.2019 (32) 31.10.2013 (31) 201361898393 P (33) US 31.10.2013 201361898384 P US 31.10.2013 201361898370 P US (86) PCT/US2014/063572 31.10.2014 (87) WO2015/066550 07.05.2015 (73) Resolve Therapeutics, LLC; 454 North 34th Street, Seattle, WA 98103-8602, US (72) POSADA, James, Arthur (US), GABEL, Chris (US) (74) Aleksandrs SMIRNOVS, Patentu aģentūra "A. Smirnov & Co"; Alīses iela 10-69, Rīga, LV-1046, LV</p>
<p>(51) A61K 47/69 (11) 3033102 T1 A61K 39/00 (21) 14836306.2 (22) 13.08.2014 (45) 23.10.2019 (32) 13.08.2013 (31) 201361865389 P (33) US 23.08.2013 201361869279 P US 04.10.2013 201361887112 P US (86) US2014050962 13.08.2014 (87) WO2015023796 19.02.2015 (73) Northwestern University; 633 Clark Street, Evanston, IL 60208, US (72) SHEA, Lonnie D (US), MILLER, Stephen D. (US), YAP, Jonathan Woon Teck (US), GETTS, Daniel R. (US), MCCARTHY, Derrick (US) (74) Agneta VEŽENKOVA, PĒTERSONA PATENTS - AAA LAW, SIA; p/k 61, Rīga, LV-1010, LV</p> <p>(54) PEPTĪDU KONJUGĒTAS DAĻIŅAS PEPTIDE CONJUGATED PARTICLES</p>	<p>(51) C12N 9/22 (11) 3063275 T1 A61K 38/46 (21) 14802986.1 (22) 31.10.2014 (43) 07.09.2016 (45) 25.09.2019 (32) 31.10.2013 (31) 201361898393 P (33) US 31.10.2013 201361898384 P US 31.10.2013 201361898370 P US (86) PCT/US2014/063572 31.10.2014 (87) WO2015/066550 07.05.2015 (73) Resolve Therapeutics, LLC; 454 North 34th Street, Seattle, WA 98103-8602, US (72) POSADA, James, Arthur (US), GABEL, Chris (US) (74) Aleksandrs SMIRNOVS, Patentu aģentūra "A. Smirnov & Co"; Alīses iela 10-69, Rīga, LV-1046, LV</p> <p>(54) TERAPEITISKAS NUKLEĀZES-ALBUMĪNA FŪZIJAS UN METODES THERAPEUTIC NUCLEASE-ALBUMIN FUSIONS AND METHODS</p>
<p>(51) C04B 41/64 (11) 3044186 T1 (21) 14761632.0 (22) 08.09.2014 (43) 20.07.2016 (45) 22.05.2019 (32) 13.09.2013 (31) 13184402 (33) EP (86) PCT/EP2014/069086 08.09.2014 (87) WO2015/036362 19.03.2015 (73) ETEX SERVICES NV; Kuiermansstraat 1, 1880 Kapelle-op-den-Bos, BE (72) VAN DEN BERGH, Frank (BE) (74) Juožas LAPIENIS, UAB "MSP Europe"; Elizabetes iela 41/43, a/b 30, Rīga, LV-1010, LV</p> <p>(54) HIDROFOBIZĒTS ŠĶIEDRU CEMENTA PRODUKTS, KAS SATUR VISMĀZ VIENU PROFILĒTU VIRSMU HYDROPHOBIZED FIBER CEMENT PRODUCT COMPRISING AT LEAST ONE PROFILED SURFACE</p>	<p>(51) C07D 487/04 (11) 3064498 T1 A61K 31/519 A61K 31/53 A61P 35/00 A61P 15/00 A61P 13/08 A61P 17/10 A61P 25/28 A61P 1/00 A61P 17/14 A61P 15/18 A61P 15/08 A61P 5/04 A61P 5/24 (21) 14858090.5 (22) 30.09.2014 (43) 07.09.2016 (45) 17.07.2019 (32) 30.10.2013 (31) 201310525956 (33) CN (86) PCT/CN2014/087906 30.09.2014 (87) WO2015/062391 07.05.2015 (73) Shanghai Hengrui Pharmaceutical Co. Ltd.; 279 Wenjing Road, Minhang District Shanghai 200245, CN Jiangsu Hengrui Medicine Co., Ltd.; No. 7 Kunlunshan Road Economic and Technological Development Zone Lianyungang, Jiangsu 222047, CN (72) LU, Hejun (CN), SUN, Piaoyang (CN), GUI, Bin (CN), DONG, Qing (CN) (74) Jevgeņija GAINUTDINOVA, SIA "METIDA LAW FIRM"; Miera iela 12-1, Rīga, LV-1001, LV</p> <p>(54) PIRAZOLPIRIMIDONA VAI PIROLTRIAZONA ATVASINĀJUMI, TO PAGATAVOŠANAS METODE UN TO FARMA-CEITISKI PIELIETOJUMI PYRAZOLOPYRIMIDONE OR PYRROLOTRIAZONE DERIVATIVES, METHOD OF PREPARING SAME, AND PHARMACEUTICAL APPLICATIONS THEREOF</p>
<p>(51) F16B 2/02 (11) 3052817 T1 F16B 5/06 F24S 25/12 F24S 25/634 F24S 25/636 F24S 30/425 H02S 20/10 H02S 20/30 (21) 14851397.1 (22) 29.09.2014 (43) 10.08.2016 (45) 18.09.2019 (32) 02.10.2013 (31) 201314044704 (33) US (86) PCT/US2014/058041 29.09.2014 (87) WO2015/050815 09.04.2015 (73) Array Technologies, Inc.; 3901 Midway Place NE, Albuquerque NM 87109, US (72) WILLIAMSON, John N. (US), McLANE, Kaleb W. (US), CORIO, Ronald, P. (US) (74) Nīna DOLGICERE, SIA "Patentu aģentūra KDK"; Dzērbenes iela 27, Rīga, LV-1006, LV</p> <p>(54) MONTĀŽAS KRONŠTEINA MEZGLS MOUNTING BRACKET ASSEMBLY</p>	<p>(51) C12Q 1/04 (11) 3067431 T1 C12Q 1/14 C12Q 1/56 G01N 33/569 G01N 33/86 (21) 16154770.8 (22) 15.09.2011 (43) 14.09.2016 (45) 24.07.2019 (32) 15.09.2010 (31) 14782010 (33) CH 07.12.2010 20412010 CH 20.07.2011 12072011 CH</p>

(73) Debiopharm International S.A.; Forum "après-demain" Chemin Messidor 5-7, 1006 Lausanne, CH	(21) 14869424.3	(22) 09.12.2014	
(72) RIDA, Amar (CH), MERMOD, Nicolas (CH), FRANCOIS, Patrice (FR), LAZAREVIC, Vladimir (CH), SCHRENZEL, Jacques (CH)	(43) 19.10.2016 (45) 04.09.2019 (32) 09.12.2013		(31) 201361913891 P (33) US
(74) Agneta VEŽENKOVA, PĒTERSONA PATENTS - AAA LAW, SIA; Citadeles iela 12, Rīga, LV-1010, LV	(86) PCT/US2014/069409	09.12.2014	
(54) IERĪCE, KAS IETVER ASINS KOMPONENTUS MĒRĶA MOLEKULU VAI DAĻIŅU ATDALĪŠANAI NO PARAU- GIEM DEVICE INCLUDING BLOOD COMPONENTS FOR SEP- ARATING TARGET MOLECULES OR PARTICLES FROM SAMPLES	(87) WO2015/089117	18.06.2015	
	(73) Allakos Inc.; 975 Island Drive, Suite 201, Redwood City, CA 94065, US		
	(72) BEBBINGTON, Christopher R. (US), FALAHATI, Rustom (US), SOUSA FERNANDES, Carolina Rita (US), MATTHEWS, David John (US), TOMASEVIC, Nenad (US), WILLIAMS, Jason (US), LEUNG, John (US)		
	(74) Vladimirs ANOHINS, Aģentūra TRIA ROBIT; Vīlandes iela 5-2, Rīga, LV-1010, LV		
	(54) ANTI-SIGLEC-8 ANTIVIELAS UN METODES TO LIETO- ŠANAI ANTI-SIGLEC-8 ANTIBODIES AND METHODS OF USE THEREOF		
(51) A61K 39/00	(11) 3071220 T1		
(21) 14802642.0	(22) 21.11.2014		
(45) 25.12.2019			
(32) 21.11.2013	(31) 13193953	(33) EP	
21.11.2013	2834000	CA	
21.11.2013	201314086696	US	
18.02.2014	201414182776	US	
(86) EP2014075315	21.11.2014		
(87) WO2015075194	28.05.2015		
(73) Apeiron Biologics AG; Campus-Vienna-Biocenter 5, 1030 Wien, AT			
(72) LOIBNER, Hans (AT), MUTSCHLECHNER, Oliver (AT), LADENSTEIN, Ruth (AT), KLIER, Isabel (AT)			
(74) Agneta VEŽENKOVA, PĒTERSONA PATENTS - AAA LAW, SIA; p/k 61, Rīga, LV-1010, LV			
(54) PREPARĀTI GD2 POZITĪVA VĒŽA ĀRSTĒŠANAI PREPARATIONS FOR TREATING A GD2 POSITIVE CANCER			
(51) A61K 9/00	(11) 3076983 T1		
A61K 45/06			
A61K 47/02			
A61K 9/08			
A61K 31/164			
A61K 31/197			
A61K 31/737			
A61K 35/747			
A61K 35/748			
A61K 36/03			
A61K 36/04			
A61K 36/53			
(21) 14805880.3	(22) 28.11.2014		
(43) 12.10.2016			
(45) 21.08.2019			
(32) 03.12.2013	(31) 201361911071 P (33) US		
(86) PCT/EP2014/075983	28.11.2014		
(87) WO2015/082356	11.06.2015		
(73) Gerolymatos International S.A.; 13 Asklipiou Street, 14568 Kryoneri, GR			
(72) ALEVIZOPOULOS, Konstantinos (CH)			
(74) Jevgenija GAINUTDINOVA, SIA "METIDA LAW FIRM"; Miera iela 12-1, Rīga, LV-1001, LV			
(54) JONOGĒNAS ŪDENS KOMPOZĪCIJAS IONIC AQUEOUS COMPOSITIONS			
(51) C07K 16/28	(11) 3079719 T1		
A61K 39/395			
A61P 37/00			
A61K 39/00			
(51) F16L 37/23	(11) 3084281 T1		
F16L 37/56			
F16L 37/32			
(21) 14812624.6	(22) 10.11.2014		
(43) 26.10.2016			
(45) 09.01.2019			
(32) 11.11.2013	(31) MI20131864	(33) IT	
(86) PCT/IB2014/065922	10.11.2014		
(87) WO2015/068141	14.05.2015		
(73) Stucchi S.p.A.; Via Galileo Galilei, 1, 24053 Brignano Gera d'Adda (BG), IT			
(72) ALLEVI, Matteo (IT), GATTI, Gianmarco (IT), STUCCHI, Giovanni (IT), TIVELLI, Sergio (IT)			
(74) Vladimirs ANOHINS, Aģentūra TRIA ROBIT; Vīlandes iela 5-2, Rīga, LV-1010, LV			
(54) ŠĶIDRUMA TRANSMISIJAS SAVIENOTĀJS AR AIZMU- GŪRES KAMERU AR PADEVI CAUR SLĪPU CAURULI FLUID TRANSMISSION COUPLER WITH REAR CHAM- BER FED BY OBLIQUE PIPE			
(51) H01H 9/26	(11) 3089186 T1		
H01H 31/00			
H01H 31/10			
(21) 15165985.1	(22) 30.04.2015		
(43) 02.11.2016			
(45) 11.09.2019			
(73) General Electric Technology GmbH; Brown Boveri Strasse 7, 5400 Baden, CH			
(72) BALDO, Fabio (IT), GIRLANDO, Vincenzo (IT), NIENRODT, Frank (DE), DREWS, Lutz, Dr. Ing. (DE)			
(74) Artis KROMANIS, PĒTERSONA PATENTS - AAA LAW; Citadeles iela 12, Rīga, LV-1010, LV			
(54) ELEKTRISKA SADALIEKĀRTA UN METODE ELEKTRIS- KĀS SADALIEKĀRTAS DARBINĀŠANAI ELECTRICAL SWITCHGEAR AND METHOD OF OPER- ATING AN ELECTRICAL SWITCHGEAR			
(51) A61K 45/06	(11) 3096790 T1		
A61K 31/496			
A61K 31/381			
A61K 31/4545			
A61K 31/506			

A61K 31/437		C07D 471/10	
A61K 9/48		C07D 205/04	
A61K 31/4015		(21) 15706634.1	(22) 12.02.2015
A61P 25/02		(43) 21.12.2016	
A61P 25/08		(45) 25.09.2019	
A61P 25/06		(32) 13.02.2014	(31) 201461939488 P (33) US
A61P 25/18		08.10.2014	201462061283 P US
(21) 15700726.1	(22) 20.01.2015	(86) PCT/US2015/015706	12.02.2015
(43) 30.11.2016		(87) WO2015/123465	20.08.2015
(45) 10.07.2019		(73) Incyte Corporation; 1801 Augustine Cut-Off, Wilmington, DE 19803, US	
(32) 21.01.2014	(31) 201461929795 P (33) US	(72) WU, Liangxing (US), HE, Chunhong (US), QIAN, Ding-Quan (US), SHEN, Bo (US), WANG, Xiaozhao (US), YAO, Wenqing (US), ZHANG, Fenglei (US), COURTER, Joel R. (US)	
04.02.2014	14153887		
04.02.2014	14153880		
03.09.2014	14183324		
02.10.2014	14187429		
15.12.2014	201462091668 P		
(86) PCT/EP2015/051029	20.01.2015	(74) Agneta VEŽENKOVA, PĒTERSONA PATENTS - AAA LAW, SIA; Citadeles iela 12, Rīga, LV-1010, LV	
(87) WO2015/110435	30.07.2015	(54) CIKLOPROPILAMĪNI KĀ LSD1 INHIBITORI CYCLOPROPYLAMINES AS LSD1 INHIBITORS	
(73) Janssen Pharmaceutica, N.V.; Turnhoutseweg 30, 2340 Beerse, BE			
(72) KLEIN, Brian, D (US), LAVREYSEN, Hilde (BE), PYPE, Stefan, Maria, Christiaan (BE), TWYMAN, Roy, E (US), VAN OSSELAER, Nancy, Eulalie, Sylvain (BE), WHITE, H., Steven (US), CEUSTERS, Marc, André (BE), CID-NÚÑEZ, José, María (ES), TRABANCO-SUÁREZ, Andrés, Avelino (ES), BONE, Roger, Francis (GB)			
(74) Aleksandrs SMIRNOVS, Patentu aģentūra "A. Smirnov & Co"; Alīses iela 10-69, Rīga, LV-1046, LV			
(54) KOMBINĀCIJAS, KAS ŠATUR METABOTROPA GLUTA- MĀTERĢISKA 2. APAKŠTIPA RECEPTORA POZITĪVUS ALLOSTĒRISKUS MODULATORUS VAI ORTOSTĒRIS- KUS AGONISTUS, UN TO IZMANTOŠANA COMBINATIONS COMPRISING POSITIVE ALLOSTER- IC MODULATORS OR ORTHOSTERIC AGONISTS OF METABOTROPIC GLUTAMATERGIC RECEPTOR SUB- TYPE 2 AND THEIR USE			
(51) C07K 16/28	(11) 3098239 T1	(51) C07D 401/14	(11) 3105226 T1
C12N 15/117		C07D 405/14	
(21) 16177258.7	(22) 22.12.2009	C07D 401/04	
(45) 23.10.2019		C07D 405/12	
(32) 22.12.2008	(31) 139698 P (33) US	C07D 413/06	
(73) TargImmune Therapeutics AG; Hochbergerstrasse 60c, 4057 Basel, CH		C07D 417/14	
(72) LEVITZKI, Alexander (IL), SHIR, Alexei (IL)		C07D 211/98	
(74) Jevgeņija GAINUTDINOVA, METIDA LAW FIRM, SIA; Miera iela 12-1, Rīga, LV-1001, LV		A61K 31/445	
(54) EGFR HOMINGĀ DUBULTSPIRĀLES RNS VEKTORS SISTĒMISKAI VĒŽA ĀRSTĒŠANAI EGFR-HOMING DOUBLE-STRANDED RNA VECTOR FOR SYSTEMIC CANCER TREATMENT		(21) 15707007.9	(22) 12.02.2015
		(43) 21.12.2016	
		(45) 04.09.2019	
		(32) 13.02.2014	(31) 201461939458 P (33) US
		08.10.2014	201462061258 P US
		(86) PCT/US2015/015635	12.02.2015
		(87) WO2015/123424	20.08.2015
		(73) Incyte Corporation; 1801 Augustine Cut-Off, Wilmington, DE 19803, US	
		(72) ZHANG, Fenglei (US), COURTER, Joel R. (US), WU, Liangxing (US), HE, Chunhong (US), KONKOL, Leah C. (US), QIAN, Ding-Quan (US), SHEN, Bo (US), YAO, Wenqing (US)	
		(74) Agneta VEŽENKOVA, PĒTERSONA PATENTS - AAA LAW, SIA; Citadeles iela 12, Rīga, LV-1010, LV	
		(54) CIKLOPROPILAMĪNI KĀ LSD1 INHIBITORI CYCLOPROPYLAMINES AS LSD1 INHIBITORS	
(51) C07D 401/06	(11) 3105218 T1	(51) A61K 31/7008	(11) 3110425 T1
A61K 31/397		A61K 31/7016	
A61K 31/438		A61P 27/04	
A61K 31/4427		A61K 9/00	
A61K 31/4439		(21) 15713215.0	(22) 02.03.2015
A61K 31/445		(43) 04.01.2017	
A61K 31/4468		(45) 13.11.2019	
A61K 31/454		(32) 28.02.2014	(31) 1451662 (33) FR
A61K 31/4545		(86) PCT/FR2015/050499	02.03.2015
A61K 31/496		(87) WO2015/136186	17.09.2015
A61K 31/501		(73) Medical University Of Vienna; Spitalgasse 23, 1090 Vienna, AT	
A61K 31/506		Laboratoires Théa; 12, Rue Louis Blériot Zone Industrielle du Brezet, 63100 Clermont-Ferrand, FR	
C07D 401/12		(72) MERCIER, Fabrice (FR), SCHMETTERER, Léopold (AT)	

(74) Juozas LAPIENIS, UAB "MSP Europe"; Elizabetes iela 41/43, a/b 30, Rīga, LV-1010, LV	(74) Jevgeņija GAINUTDINOVA, SIA "METIDA LAW FIRM"; Miera iela 12-1, Rīga, LV-1001, LV
(54) NEGAISTOŠA OFTALMOLOĢISKA KOMPOZĪCIJA, IT ĪPAŠI SAUSO ACU SINDROMA ĀRSTĒŠANAI NON-VOLATILE OPHTHALMIC COMPOSITION, IN PARTICULAR FOR TREATING DRY EYE SYNDROME	(54) ANTIVIELAS PRET HPA-1A ANTIBODIES AGAINST HPA-1A
(51) A24F 47/00 (11) 3122194 T1	(51) A61K 39/00 (11) 3132801 T1
(21) 15712151.8 (22) 26.03.2015	A61P 35/00
(43) 01.02.2017	A61K 38/08
(45) 17.07.2019	A61K 38/16
(32) 27.03.2014 (31) 201461971095 P (33) US	(21) 16179169.4 (22) 28.09.2009
22.04.2014 201407056 GB	(45) 30.10.2019
(86) PCT/EP2015/056552 26.03.2015	(32) 01.10.2008 (31) 08017305 (33) EP
(87) WO2015/144822 01.10.2015	13.10.2008 08017921 EP
(73) Essentra Filter Products Development Co. Pte. Ltd; 36 Robinson Road, 17-01/06 City House, Singapore 068877, SG	16.10.2008 105928 P US
(72) REED, James (GB), XIANG, Jian (US)	(73) Immatrics Biotechnologies GmbH; Paul-Ehrlich-Strasse 15, 72076 Tübingen, DE
(74) Jevgeņijs FORTŪNA, FORAL Intelektuālā Īpašuma aģentūra; Kalēju iela 14-7, Rīga, LV-1050, LV	(72) SCHOOR, Oliver (DE), HILF, Norbert (DE), WEINSCHENK, Toni (DE), TRAUTWEIN, Claudia (DE), WALTER, Steffen (US), SINGH, Harpreet (DE)
(54) SMĒKĒŠANAS IZSTRĀDĀJUMS SMOKING ARTICLE	(74) Agneta VEŽENKOVA, PĒTERSONA PATENTS - AAA LAW, SIA; p/k 61, Rīga, LV-1010, LV
(51) C07K 16/22 (11) 3122775 T1	(54) JAUNA IMŪNTERAPIJA PRET VAIRĀKIEM AUDŽĒJIEM, IESKAITOT NEIRONU UN SMADZEŅU AUDŽĒJUS NOVEL IMMUNOTHERAPY AGAINST SEVERAL TUMORS INCLUDING NEURONAL AND BRAIN TUMORS
(21) 15712629.3 (22) 26.03.2015	
(45) 13.11.2019	
(32) 26.03.2014 (31) 201405475 (33) GB	
26.03.2014 201405477 GB	
(86) EP2015056654 26.03.2015	
(87) WO2015144855 01.10.2015	
(73) Julius-Maximilians-Universität Würzburg; Sanderring 2, 97070 Würzburg, DE	
(72) WISCHHUSEN, Jörg (DE), JUNKER, Markus (DE), SCHÄFER, Tina (DE), PÜHRINGER, Dirk (DE)	
(74) Agneta VEŽENKOVA, PĒTERSONA PATENTS - AAA LAW, SIA; p/k 61, Rīga, LV-1010, LV	
(54) MONOKLONĀLAS ANTIVIELAS PRET AUGŠANAS UN DIFERENCIĀCIJAS FAKTORU 15 (GDF-15) UN TO LIETOŠANAS VEIDI VĒŽA KAHEKSIJAS UN VĒŽA ĀRSTĒŠANAI MONOCLONAL ANTIBODIES TO GROWTH AND DIFFERENTIATION FACTOR 15 (GDF-15), AND USES THEREOF FOR TREATING CANCER CACHEXIA AND CANCER	
(51) C07D 405/06 (11) 3133070 T1	
(21) 16175117.7 (22) 24.11.2010	
(43) 22.02.2017	
(45) 14.08.2019	
(32) 27.11.2009 (31) 264748 P (33) US	
(73) Genzyme Corporation; 50 Binney Street, Cambridge, MA 02142, US	
(72) LIU, Hanlan (US), WILLIS, Chris (US), BHARDWAJ, Renu (US), COPELAND, Diane P. (US), HARIANAWALA, Abizer (US), SKELL, Jeffrey (US), MARSHALL, John (US), KOCHLING, Jianmei (US), PALACE, Gerard (US), PETERSCHMITT, Judith (US), SIEGEL, Craig (US), CHENG, Seng (US)	
(74) Aleksandrs SMIRNOVS, Patentu aģentūra "A. Smirnov & Co"; Alīses iela 10-69, Rīga, LV-1046, LV	
(54) ELIGLUSTĀTS (GENZ 112638) KĀ GLIKOZILCERAMĪDA SINTĀZES INHIBITORS IZMANTOŠANAI METODĒ FĀBRI VAI GOŠĒ SLIMĪBAS ĀRSTĒŠANAI, METODE IETVER INDIVIDUĀLAS TERAPEITISKAS DEVAS PIEĻĀGOŠANU PACIENTA P-450 METABOLISMAM ELIGLUSTAT (GENZ 112638) AS INHIBITOR OF GLUCOSYLCERAMIDE SYNTHASE FOR USE IN A METHOD OF TREATING FABRY'S OR GAUCHER'S DISEASE, THE METHOD COMPRISING ADJUSTING THE INDIVIDUAL THERAPEUTICAL DOSE TO THE P-450 METABOLISM OF THE PATIENT	
(51) C07K 16/34 (11) 3126391 T1	
G01N 33/68	
C07K 16/28	
(21) 15713749.8 (22) 31.03.2015	
(43) 08.02.2017	
(45) 21.08.2019	
(32) 31.03.2014 (31) 201405775 (33) GB	
06.10.2014 201417614 GB	
(86) PCT/EP2015/057102 31.03.2015	
(87) WO2015/150417 08.10.2015	
(73) Rallybio IPA, LLC; 400 Farmington Avenue Suite R2818, Farmington, CT 06032, US	
(72) MICHAELSEN, Terje (NO), IHLE, Øistein (NO), STUGE, Tor Brynjar (NO), HUSEBEKK, Anne (NO), TILLER, Heidi (NO), EKSTEEN, Mariana (NO), SKOGEN, Bjørn Ragnar (NO)	
(51) A61K 47/50 (11) 3134125 T1	
A61P 35/00	
A61K 47/68	

(21) 15720314.2	(22) 27.04.2015				
(43) 01.03.2017					
(45) 09.10.2019					
(32) 25.04.2014	(31) 14305621	(33)	EP		
(86) PCT/EP2015/059052	27.04.2015				
(87) WO2015/162293	29.10.2015				
(73) Pierre Fabre Medicament; 45, Place Abel Gance, 92100 Boulogne-Billancourt, FR					
(72) RILATT, Ian (FR), PEREZ, Michel (FR), GOETSCH, Liliane (FR), BROUSSAS, Matthieu (FR), BEAU-LARVOR, Charlotte (FR), HAEUW, Jean-François (FR)					
(74) Agneta VEŽENKOVA, PĒTERSONA PATENTS - AAA LAW, SIA; Citadeles iela 12, Rīga, LV-1010, LV					
(54) ANTIVIELAS-ZĀĻU KONJUGĀTS UN TĀ LIETOŠANA VĒŽA ĀRSTĒŠANAI ANTIBODY-DRUG-CONJUGATE AND ITS USE FOR THE TREATMENT OF CANCER					
(51) C07F 5/04	(11) 3140310 T1				
C07F 5/02					
A01N 55/08					
(21) 15788682.1	(22) 30.04.2015				
(43) 15.03.2017					
(45) 07.08.2019					
(32) 05.05.2014	(31) 201461988690 P	(33)	US		
(86) PCT/US2015/028613	30.04.2015				
(87) WO2015/171430	12.11.2015				
(73) Melinta Therapeutics, Inc.; 44 Whippany Road, Suite 280, Morristown, NJ 07960, US					
(72) HECKER, Scott (US), BOYER, Serge (US)					
(74) Jevgeņijs FORTŪNA, FORAL Intelektuālā Īpašuma aģentūra; Kalēju iela 14-7, Rīga, LV-1050, LV					
(54) BORONĀTA SĀĻU SINTĒZE UN TO IZMANTOŠANA SYNTHESIS OF BORONATE SALTS AND USES THERE-OF					
(51) C07K 14/47	(11) 3140318 T1				
(21) 15721694.6	(22) 07.05.2015				
(45) 30.10.2019					
(32) 08.05.2014	(31) 201408135	(33)	GB		
(86) EP2015060073	07.05.2015				
(87) WO2015169901	12.11.2015				
(73) selectiON Therapeutics GmbH; Am Klopferspitz 19, 82152 Martinsried, DE					
(72) KLOSTERMANN, Andreas (DE), STOCKHAUS, Jörg (DE)					
(74) Agneta VEŽENKOVA, PĒTERSONA PATENTS - AAA LAW, SIA; Citadeles iela 12, Rīga, LV-1010, LV					
(54) KV1.3 KĀLIJA KANĀLA ANTAGONISTI KV1.3 POTASSIUM CHANNEL ANTAGONISTS					
(51) A61K 48/00	(11) 3146982 T1				
C12N 15/864					
A61P 21/00					
(21) 16184966.6	(22) 03.10.2007				
(43) 29.03.2017					
(45) 21.08.2019					
(32) 03.10.2006	(31) 827977 P	(33)	US		
(73) Genzyme Corporation; 50 Binney Street, Cambridge, MA 02142, US					
(72) O'RIORDAN, Catherine (US), WADSWORTH, Samuel (US)					
(74) Aleksandrs SMIRNOVS, Patentū aģentūra "A. Smirnov & Co"; Alīses iela 10-69, Rīga, LV-1046, LV					
(54) GĒNU TERAPIJA AMIOTROFAI LATERĀLAI SKLEROZEI UN CITIEM MUGURAS SMADZEŅU TRAUČĒJUMIEM GENE THERAPY FOR AMYOTROPHIC LATERAL SCLEROSIS AND OTHER SPINAL CORD DISORDERS					
(51) C12Q 1/68	(11) 3152325 T1				
(21) 15728100.7	(22) 03.06.2015				
(43) 12.04.2017					
(45) 04.09.2019					
(32) 03.06.2014	(31) 201409851	(33)	GB		
(86) PCT/GB2015/051618	03.06.2015				
(87) WO2015/185924	10.12.2015				
(73) Convergence Pharmaceuticals Limited; 90 High Holborn, London WC1V 6XX, GB					
(72) MORISSET, Valerie (GB)					
(74) Jevgeņija GAINUTDINOVA, SIA "METIDA LAW FIRM"; Miera iela 12-1, Rīga, LV-1001, LV					
(54) TRĪSZARU NERVA NEIRALĢIJAS DIAGNOSTICĒŠANAS METODE METHOD OF DIAGNOSING TRIGEMINAL NEURALGIA					
(51) C12N 15/82	(11) 3156488 T1				
A01H 5/00					
C07K 14/415					
C12Q 1/6895					
C12N 15/01					
(21) 16179838.4	(22) 09.07.2009				
(43) 19.04.2017					
(45) 11.09.2019					
(32) 17.07.2008	(31) 135230 P	(33)	US		
(86) EP2015060073	08075648		EP		
(73) BASF Agricultural Solutions Seed US LLC; 100 Park Avenue, Florham Park, NJ 07932, US					
(72) LAGA, Benjamin (BE), DEN BOER, Bart (BE), LAMBERT, Bart (BE)					
(74) Aleksandrs SMIRNOVS, Patentū aģentūra "A. Smirnov & Co"; Alīses iela 10-69, Rīga, LV-1046, LV					
(54) BRASSICA AUGS, KAS SATUR MUTANTU INDEHISCENCES ALĒLI BRASSICA PLANT COMPRISING A MUTANT INDEHISCENT ALLELE					
(51) A61K 8/64	(11) 3157504 T1				
A61K 8/14					
A61K 8/11					
A61Q 19/08					
A61Q 19/00					
A61Q 5/02					
A61Q 19/10					
(21) 15810115.4	(22) 16.06.2015				
(43) 26.04.2017					
(45) 07.08.2019					
(32) 18.06.2014	(31) 201462014044 P	(33)	US		
(86) PCT/US2015/036049	16.06.2015				
(87) WO2015/195677	23.12.2015				
(73) Medicell Technologies, LLC; 5845 Avenida Encinas Suite 130, Carlsbad, California 92008, US					
(72) TUROVETS, Nikolay (US), ADAMS, William B. (US)					
(74) Agneta VEŽENKOVA, PĒTERSONA PATENTS - AAA LAW, SIA; Citadeles iela 12, Rīga, LV-1010, LV					
(54) CILMES ŠŪNAS STIMULĒJOŠAS KOMPOZĪCIJAS STEM CELL STIMULATING COMPOSITIONS					

(51) A61K 31/46 A61K 31/58 A61P 11/00	(11) 3157522 T1		A61K 31/34 A61K 31/505 C07F 9/54 C07F 9/655 C07F 9/6558 C07D 405/06 C07D 409/06 C07D 409/14 C07D 471/04 C07D 487/04 C07D 491/052 C07D 493/04 C07D 495/04 C07D 498/04 C07D 513/04	
(21) 15728025.6	(22) 15.06.2015		(21) 15815330.4	(22) 30.06.2015
(43) 26.04.2017			(43) 10.05.2017	
(45) 04.09.2019			(45) 07.08.2019	
(32) 18.06.2014	(31) 14172925	(33) EP	(32) 01.07.2014	(31) 201462019756 P (33) US
(86) PCT/EP2015/063265	15.06.2015		28.06.2015	201562185678 P US
(87) WO2015/193213	23.12.2015		(86) PCT/US2015/038712	30.06.2015
(73) Boehringer Ingelheim Vetmedica GmbH; Binger Strasse 173, 55216 Ingelheim am Rhein, DE			(87) WO2016/004136	07.01.2016
(72) ALBRECHT, Balazs (DE), AVEN, Michael (DE), LAMAR, Janine (DE)			(73) Millennium Pharmaceuticals, Inc.; 40 Landsdowne Street, Cambridge, MA 02139, US	
(74) Aleksandra FORTŪNA, FORAL Intelektuālā Īpašuma aģentūra; Kalēju iela 14-7, Rīga, LV-1050, LV			(72) DUFFEY, Matthew O. (US), ENGLAND, Dylan (US), FREEZE, Scott (US), HU, Zhigen (US), LANGSTON, Steven P. (US), MCINTYRE, Charles (US), MIZUTANI, Hirotake (US), ONO, Koji (JP), XU, He (US)	
(54) MUSKARĪNA ANTAGONISTI UN TO KOMBINĀCIJAS ELPCEĻU SLIMĪBU ĀRSTĒŠANAI ZIRGU DZIMTAS DZĪVNIEKIEM MUSCARINIC ANTAGONISTS AND COMBINATIONS THEREOF FOR THE TREATMENT OF AIRWAY DISEASE IN HORSES			(74) Aleksandra FORTŪNA, FORAL Intelektuālā Īpašuma aģentūra; Kalēju iela 14-7, Rīga, LV-1050, LV	
(51) A61K 31/712 A61K 31/7088 A61P 21/00	(11) 3159409 T1		(54) HETEROARILSAVIENOJUMI, KAS DERĪGI KĀ SUMO AKTIVIZĒJOŠĀ ENZĪMA INHIBITORI HETEROARYL COMPOUNDS USEFUL AS INHIBITORS OF SUMO ACTIVATING ENZYME	
(21) 15810097.4	(22) 16.06.2015		(51) C07D 401/14 C07D 401/04 A61K 31/454 A61P 35/00	(11) 3166937 T1
(45) 04.12.2019			(21) 15739485.9	(22) 10.07.2015
(32) 17.06.2014	(31) 2014124157	(33) JP	(43) 17.05.2017	
(86) JP2015067238	16.06.2015		(45) 04.09.2019	
(87) WO2015194520	23.12.2015		(32) 11.07.2014	(31) 201462023775 P (33) US
(73) Nippon Shinyaku Co., Ltd.; 14, Kisshoin Nishinosho Monguchicho Minami-ku, Kyoto-shi Kyoto 601-8550, JP National Center of Neurology and Psychiatry; 4-1-1, Ogawa-Higashi-cho, Kodaira-shi Tokyo 187-8551, JP			(86) PCT/US2015/039926	10.07.2015
(72) WATANABE Naoki (JP), TONE Yuuichirou (JP), TAKEDA Shin'ichi (JP), NAGATA Tetsuya (JP)			(87) WO2016/007848	14.01.2016
(74) Agneta VEŽENKOVA, PĒTERSONA PATENTS - AAA LAW, SIA; Citadeles iela 12, Rīga, LV-1010, LV			(73) Celgene Corporation; 86 Morris Avenue, Summit, NJ 07901, US	
(54) ANTISENSA NUKLEĪNSKĀBE LIETOŠANAI DIŠĒNA MUSKUĻU DISTROFIJAS ĀRSTĒŠANĀ ANTISENSE NUCLEIC ACID FOR USE IN THE TREATMENT OF DUCHENNE'S MUSCULAR DYSTROPHY			(72) HANSEN, Joshua (US), CORREA, Matthew, Daniel (US), RAHEJA, Raj (US), LOPEZ-GIRONA, Antonia (US), MAN, Hon-Wah (US), MULLER, George, W. (US), KHALIL, Ehab, M. (US), MACBETH, Kyle (US), CATHERS, Brian E. (US), POURDEHNAD, Michael (US)	
(51) C07K 16/46	(11) 3161007 T1		(74) Agneta VEŽENKOVA, PĒTERSONA PATENTS - AAA LAW, SIA; Citadeles iela 12, Rīga, LV-1010, LV	
(21) 15732228.0	(22) 25.06.2015		(54) ANTIPROLIFERATĪVI SAVIENOJUMI UN TO LIETOŠANAS METODES ANTIPROLIFERATIVE COMPOUNDS AND METHODS OF USE THEREOF	
(43) 03.05.2017				
(45) 07.08.2019				
(32) 25.06.2014	(31) 201411320	(33) GB		
(86) PCT/EP2015/064409	25.06.2015			
(87) WO2015/197772	30.12.2015			
(73) UCB Biopharma SRL; 60, Allée de la Recherche, 1070 Brussels, BE				
(72) BHATTA, Pallavi (GB), DAVE, Emma (GB), HEYWOOD, Sam Philip (GB), HUMPHREYS, David Paul (GB)				
(74) Agneta VEŽENKOVA, PĒTERSONA PATENTS - AAA LAW, SIA; Citadeles iela 12, Rīga, LV-1010, LV				
(54) MULTISPECIFISKI ANTIVIĒLU KONSTRUKTI MULTISPECIFIC ANTIBODY CONSTRUCTS				
(51) A61K 31/44 A61K 31/506 C07D 239/24 C07F 9/535	(11) 3164130 T1			

(51) F16L 55/165 F16L 55/18 F16L 11/08 B32B 1/08 B32B 5/22 B32B 27/12 B32B 27/36 B29D 23/00 B29C 63/34 B29C 63/28 B32B 3/02	(11) 3169928 T1	(73) Ltv.Stāl; Nydamshuse 9, 8362 Hørning, DK (72) VO, Lan Trung (DK) (74) Svetlana MAKEJEVA, SIA "Intelektuālā īpašuma juridiskā firma LATISS"; Stabu iela 44-21, Rīga, LV-1011, LV
(21) 15822236.4 (43) 24.05.2017 (45) 18.09.2019 (32) 18.07.2014 (86) PCT/FI2015/050488 (87) WO2016/009111 (73) Picote Oy Ltd; Urakoitsijantie 8, 06450 Porvoo, FI (72) LOKKINEN, Mika (FI) (74) Jevgeņija GAINUTDINOVA, SIA "METIDA LAW FIRM"; Miera iela 12-1, Rīga, LV-1001, LV	(22) 06.07.2015 (31) 20145679 (33) FI 06.07.2015 21.01.2016	(54) MODUĻA ELEMENTS TERMISKI IZOLĒTAI KONSTRUKCIJAI UN KONSTRUKCIJA, KAS SATUR ŠĀDUS MODUĻA ELEMENTUS A MODULAR ELEMENT FOR A THERMALLY INSULATED CONSTRUCTION AND A CONSTRUCTION COMPRISING SUCH MODULAR ELEMENTS
(51) C07D 401/14 C07D 413/14 A61K 31/506 A61P 31/04	(11) 3177608 T1	(51) A23K 30/15 A23K 30/18 A23K 10/18
(21) 15750138.8 (43) 14.06.2017 (45) 18.09.2019 (32) 06.08.2014 (86) PCT/IB2015/055951 (87) WO2016/020864 (73) Novartis AG; Lichtstrasse 35, 4056 Basel, CH (72) LUZZIO, Michael Joseph (US), PAPILLON, Julien (US), VISSER, Michael Scott (US)	(22) 05.08.2015 (31) 201462033679 P (33) US 05.08.2015 11.02.2016	(21) 15767097.7 (45) 23.10.2019 (32) 28.08.2014 15.10.2014 10.11.2014 05.05.2015 (86) EP2015069627 (87) WO2016030456 (73) Chr. Hansen A/S; Boege Allé 10-12, 2970 Hoersholm, DK (72) HINDRICHSEN, Ida (DK), MILORA, Nina (DK), OHLSSON, Christer (SE)
(74) Baiba KRAVALE, Patentu birojs "ALFA-PATENTS", SIA; Virānes iela 2, Rīga, LV-1073, LV		(54) CAURULE UN TĀS RAŽOŠANAS METODE TUBE AND MANUFACTURING METHOD THEREOF
(51) C07D 231/12 A61K 31/415	(11) 3183237 T1	(51) H02G 3/12 (21) 15770820.7 (43) 12.07.2017 (45) 18.09.2019 (32) 02.09.2014 (86) PCT/EP2015/070027 (87) WO2016/034613 (73) Fränkische Rohrwerke Gebr. Kirchner GmbH & Co. KG; Hellinger Str. 1, 97486 Königsberg, DE (72) FALLER, Josef (AT), STREIBEL, Jan (DE), BAYER, Frank (DE)
(21) 15756864.3 (43) 28.06.2017 (45) 24.07.2019 (32) 19.08.2014 (86) PCT/EP2015/068782 (87) WO2016/026789 (73) Bayer Animal Health GmbH; Kaiser-Wilhelm-Allee 10, 51373 Leverkusen, DE (72) PAZENOK, Sergii (DE) (74) Aleksandrs SMIRNOVS, Patentu aģentūra "A. Smirnov & Co"; Alīses iela 10-69, Rīga, LV-1046, LV	(22) 14.08.2015 (31) 14181402 (33) EP 14.08.2015 25.02.2016	(74) Agneta VEŽENKOVA, PĒTERSONA PATENTS - AAA LAW, SIA; Citadeles iela 12, Rīga, LV-1010, LV
(54) PROTEĪNKINĀZES C INHIBITORI UN PAŅĒMIENI TO IZMANTOŠANAI PROTEIN KINASE C INHIBITORS AND METHODS OF THEIR USE		(54) HETERO- UN HOMO FERMENTATĪVU PIENSKĀBES BAKTĒRIJU SUGU UZLABOTAS KOMPOZĪCIJAS DUĀLA MĒRKA SKĀBBARĪBAS KONSERVĒŠANAI IMPROVED COMPOSITIONS OF HETERO- AND HOMO FERMENTATIVE LACTIC ACID BACTERIAL SPECIES FOR DUAL PURPOSE SILAGE PRESERVATION
(51) C07D 471/10 C07D 491/10 A61K 31/439 A61P 11/00	(11) 3191487 T1	(51) SAVIENOJOŠS MEZGLS CONNECTION UNIT
(21) 15757523.4 (43) 19.07.2017 (45) 07.08.2019 (32) 12.09.2014 (86) PCT/EP2015/070449 (87) WO2016/038007 (73) Boehringer Ingelheim International GmbH; Binger Strasse 173, 55216 Ingelheim am Rhein, DE (72) VINTONYAK, Viktor (DE), GRAUERT, Matthias (DE), GRUNDL, Marc (DE), PAUTSCH, Alexander (DE)	(22) 08.09.2015 (31) 14184613 (33) EP 08.09.2015 17.03.2016	
(51) F25D 23/06	(11) 3184943 T1	
(21) 15202299.2 (43) 28.06.2017 (45) 09.10.2019	(22) 23.12.2015	

(74) Jevgeņijs FORTŪNA, FORAL Intelektuālā ģipašuma aģentūra; Kalēju iela 14-7, Rīga, LV-1050, LV	(86) GR2015000036	28.07.2015		
(54) KATEPSĪNA C SPIROCIKLISKIE INHIBITORI SPIROCYCLIC INHIBITORS OF CATHEPSIN C	(87) WO2016020710	11.02.2016		
	(73) Pharmassist Ltd; Anthrakorichon 15, 142 35 Nea Ionia, Athens, GR			
	(72) LIANIDOU, Evrykleia (GR), MARKOU, Athina (GR)			
	(74) Agneta VEŽENKOVA, PĒTERSONA PATENTS - AAA LAW, SIA; Citadeles iela 12, Rīga, LV-1010, LV			
	(54) METODE PIK3CA MUTĀCIJAS STATUSA NOTEIKŠANAI PARAUGĀ METHOD OF DETERMINING PIK3CA MUTATIONAL STATUS IN A SAMPLE			
(51) A61K 38/17	(11) 3195873 T1			
A61K 39/00				
C07K 7/06				
C07K 7/08				
G01N 33/50				
A61P 35/00				
(21) 17157398.3	(22) 15.03.2011			
(43) 26.07.2017				
(45) 24.07.2019				
(32) 19.03.2010	(31) 315704 P	(33) US		
19.03.2010	201004551	GB		
(73) immatics biotechnologies GmbH; Paul-Ehrlich-Strasse 15, 72076 Tübingen, DE				
(72) WEINSCHENK, Toni (DE), FRITSCHKE, Jens (DE), WALTER, Steffen (US), LEWANDROWSKI, Peter (DE), SINGH, Harpreet (DE)				
(74) Agneta VEŽENKOVA, PĒTERSONA PATENTS - AAA LAW, SIA; Citadeles iela 12, Rīga, LV-1010, LV				
(54) JAUNA IMŪNTERAPIJA PRET VAIRĀKIEM AUDZĒJIEM, IESKAITOT KUŅĢA-ZARNU TRAKTA UN KUŅĢA VĒZI NOVEL IMMUNOTHERAPY AGAINST SEVERAL TU- MORS INCLUDING GASTROINTESTINAL AND GAS- TRIC CANCER				
(51) C07D 239/48	(11) 3196194 T1			
C07D 401/12				
A61K 31/506				
A61K 31/33				
A61P 19/10				
A61P 35/00				
A61P 19/02				
(21) 15842179.2	(22) 14.09.2015			
(43) 26.07.2017				
(45) 07.08.2019				
(32) 16.09.2014	(31) 201410471468	(33) CN		
(86) PCT/CN2015/089499	14.09.2015			
(87) WO2016/041472	24.03.2016			
(73) Shenzhen Chipscreen Biosciences, Ltd.; 2-601~606 BIO-Incubator Gaixin C 1st Ave. Hi-Tech Industrial Park Nanshan District, Shenzhen, Guangdong 518057, CN				
(72) LU, Xianping (CN), YU, Jindi (CN), YANG, Qianjiao (CN), LI, Zhibin (CN), PAN, Desi (CN), SHAN, Song (CN), ZHU, Jiangfei (CN), WANG, Xianghui (CN), LIU, Xiangheng (CN), NING, Zhiqiang (CN)				
(74) Jevgeņija GAINUTDINOVA, SIA "METIDA LAW FIRM"; Miera iela 12-1, Rīga, LV-1001, LV				
(54) PIRIMIDĪNA ATVASINĀJUMI, NODERĪGI KĀ SELEKTĪVI JAK3 UN/VAI JAK1 INHIBITORI PYRIMIDINE DERIVATIVES USEFUL AS SELECTIVE JAK3 AND/OR JAK1 INHIBITORS				
(51) C12Q 1/68	(11) 3198026 T1			
(21) 15753745.7	(22) 28.07.2015			
(45) 09.10.2019				
(32) 07.08.2014	(31) 201462034231 P	(33) US		
(51) C07D 401/14	(11) 3204378 T1			
C07D 405/14				
C07D 413/14				
A61K 31/4427				
C07D 409/14				
C07D 417/14				
A61P 35/00				
(21) 15782041.6	(22) 08.10.2015			
(43) 16.08.2017				
(45) 10.07.2019				
(32) 08.10.2014	(31) 201417829	(33) GB		
29.06.2015	201511387	GB		
(86) PCT/GB2015/052939	08.10.2015			
(87) WO2016/055786	14.04.2016			
(73) Redx Pharma PLC; Block 33F Mereside Alderley Park Alderley Edge, Cheshire SK10 4TG, GB				
(72) BHAMRA, Inder (GB), BINGHAM, Matilda (GB), TESTAR, Richard (GB), SARGENT, Louise (GB), DONOGHUE, Craig (GB)				
(74) Jevgeņija GAINUTDINOVA, SIA "METIDA LAW FIRM"; Miera iela 12-1, Rīga, LV-1001, LV				
(54) N-PIRIDINILACETAMĪDA ATVASINĀJUMI KĀ WNT SIG- NĀLCEĻA INHIBITORI N-PYRIDINYL ACETAMIDE DERIVATIVES AS INHIBI- TORS OF THE WNT SIGNALLING PATHWAY				
(51) C07K 16/22	(11) 3204413 T1			
B82Y 5/00				
C07K 16/28				
C07K 16/32				
A61P 35/00				
A61K 39/395				
(21) 15782205.7	(22) 06.10.2015			
(43) 16.08.2017				
(45) 28.08.2019				
(32) 06.10.2014	(31) 201462060484 P	(33) US		
18.08.2015	201562206770 P	US		
18.08.2015	201562206771 P	US		
18.08.2015	201562206772 P	US		
(86) PCT/US2015/054295	06.10.2015			
(87) WO2016/057554	14.04.2016			
(73) Mayo Foundation for Medical Education and Research; 200 First Street SW, Rochester, MN 55905, US				
(72) MARKOVIC, Svetomir N. (US), NEVALA, Wendy K. (US)				
(74) Jevgeņija GAINUTDINOVA, SIA "METIDA LAW FIRM"; Miera iela 12-1, Rīga, LV-1001, LV				
(54) NESĒJANTIVIELU KOMPOZĪCIJAS UN TO PAGATAVO- ŠANAS PAŅĒMIENI, UN TO IZMANTOŠANA CARRIER-ANTIBODY COMPOSITIONS AND METHODS OF MAKING AND USING THE SAME				

(51) **A61H 19/00** (11) **3228297 T1**
A61H 9/00
 (21) 16192449.3 (22) 05.10.2016
 (43) 11.10.2017
 (45) 17.07.2019
 (32) 04.04.2016 (31) 102016106120 (33) DE
 12.05.2016 16169444 EP
 (73) EIS GmbH; Am Lenkwerk 3, 33609 Bielefeld, DE
 (72) REYNAUD, Emeric (CH)
 (74) Vladimirs ANOHINS, Aģentūra TRIA ROBIT; Vīlandes iela 5-2, Rīga, LV-1010, LV

(54) **SPIEDIENA VIĻŅA MASĀŽAS APARĀTS**
PRESSURE WAVES MASSAGE APPARATUS

(51) **C07D 495/04** (11) **3230289 T1**
A61K 31/5377
A61P 35/00
 (21) 14841337.0 (22) 11.12.2014
 (43) 18.10.2017
 (45) 14.08.2019
 (86) PCT/IN2014/000770 11.12.2014
 (87) WO2016/092556 16.06.2016
 (73) Natco Pharma Limited; Natco House Road No:2 Banjara Hills, Telangana, Hyderabad 500034, IN
 (72) KONAKANCHI, Durga Prasad (IN), PULA, Subba Rao (IN), PILLI, Rama Krishna (IN), MADDULA, Lakshmana Viswa Venkata Pavan Kumar (IN), KONDURI, Srinivasa Krishna Murthy (IN), RAVI, Janaki Rama Rao (IN), VUPPALAPATI, Naga Vasanta Srinivasu (IN), THOOTA, Sandeep Kumar (IN), MUDDASANI, Pulla Reddy (IN), ADIBHATLA, Kali Satya Bhujanga Rao (IN), NANNAPANENI, Venkaiah Chowdary (IN)
 (74) Baiba KRAVALE, Patentu birojs "ALFA-PATENTS", SIA; Virānes iela 2, Rīga, LV-1073, LV
 (54) **7-(MORFOLINIL)-2-(N-PIPERAZINIL)METILTIEŅO[2,3-C]PIRIDĪNA ATVASINĀJUMI KĀ PRETVĒŽA ZĀLES**
7-(MORPHOLINYL)-2-(N-PIPERAZINYL)METHYL THIENO[2,3-C]PYRIDINE DERIVATIVES AS ANTICANCER DRUGS

(51) **A61K 35/74** (11) **3240554 T1**
C12N 1/20
A61P 1/00
A61P 11/06
A61P 29/00
A61P 19/02
A61P 25/28
A61K 35/745
 (21) 16731640.5 (22) 15.06.2016
 (43) 08.11.2017
 (45) 31.07.2019
 (32) 15.06.2015 (31) 201510466 (33) GB
 20.11.2015 201520508 GB
 19.04.2016 201606810 GB
 (86) PCT/GB2016/051770 15.06.2016
 (87) WO2016/203218 22.12.2016
 (73) 4D Pharma Research Limited; Life Sciences Innovation Building Cornhill Road, Aberdeen, Aberdeenshire AB25 2ZS, GB
 (72) GRANT, George (GB), PATTERSON, Angela Margaret (GB), MULDER, Imke (GB), MCCLUSKEY, Seanin (GB), RAFTIS, Emma (GB)
 (74) Agneta VEŽENKOVA, PĒTERSONA PATENTS - AAA LAW, SIA; Citadeles iela 12, Rīga, LV-1010, LV

(54) **BLAUTIA STERCOSIS UN WEXLERAE LIETOŠANĀ IEKAIŠĪGU UN AUTOIMŪŅU SLIMĪBU ĀRSTĒŠANĀ**
BLAUTIA STERCOSIS AND WEXLERAE FOR USE IN TREATING INFLAMMATORY AND AUTOIMMUNE DISEASES

(51) **C07K 14/575** (11) **3242887 T1**
C07K 14/605
A61K 38/26
 (21) 16703620.1 (22) 05.01.2016
 (43) 15.11.2017
 (45) 14.08.2019
 (32) 09.01.2015 (31) 201562101488 P (33) US
 (86) PCT/US2016/012124 05.01.2016
 (87) WO2016/111971 14.07.2016
 (73) Eli Lilly and Company; Lilly Corporate Center, Indianapolis, IN 46285, US
 (72) ALSINA-FERNANDEZ, Jorge (US), BOKVIST, Bengt Krister (US), COSKUN, Tamer (US), CUMMINS, Robert Chadwick (US)
 (74) Vladimirs ANOHINS, Aģentūra TRIA ROBIT; Vīlandes iela 5-2, Rīga, LV-1010, LV
 (54) **GIP UN GLP-1 KOAGONISTU SAVIENOJUMI**
GIP AND GLP-1 CO-AGONIST COMPOUNDS

(51) **C07K 16/28** (11) **3242890 T1**
 (21) 16700136.1 (22) 08.01.2016
 (43) 15.11.2017
 (45) 04.09.2019
 (32) 08.01.2015 (31) PCT/EP2015/050255 (33) WO
 (86) PCT/EP2016/050308 08.01.2016
 (87) WO2016/110584 14.07.2016
 (73) BioNTech SE; An der Goldgrube 12, 55131 Mainz, DE
 Genmab A/S; Kalvebod Brygge 43, 1560 Copenhagen V, DK
 (72) SAHIN, Ugur (DE), GIESEKE, Friederike (DE), ALTINTAS, Isil (NL), SATIJN, David (NL), PARREN, Paul (NL)
 (74) Svetlana MAKEJEVA, SIA "Intelektuālā īpašuma juridiskā firma LATISS"; Stabu iela 44-21, Rīga, LV-1011, LV
 (54) **AGONISTISKI TNF RECEPTORUS SAISTOŠI LĪDZEKĻI**
AGONISTIC TNF RECEPTOR BINDING AGENTS

(51) **A61K 9/00** (11) **3256154 T1**
A61K 9/08
A61K 47/26
A61K 39/395
C07K 16/28
A61K 47/12
A61K 47/18
 (21) 16703297.8 (22) 05.02.2016
 (45) 02.10.2019
 (32) 09.02.2015 (31) 15154301 (33) EP
 (86) EP2016052494 05.02.2016
 (87) WO2016128318 18.08.2016
 (73) UCB Biopharma SRL; 60, Allée de la Recherche, 1070 Brussels, BE
 (72) BOONEN, Michael Joseph Edouard (BE), PEERBOOM, Claude (BE)
 (74) Agneta VEŽENKOVA, PĒTERSONA PATENTS - AAA LAW, SIA; Citadeles iela 12, Rīga, LV-1010, LV
 (54) **FARMACEITISKS, ANTIVIELU SATUROŠS PREPARĀTS PHARMACEUTICAL FORMULATION COMPRISING ANTIBODY**

(51) C07D 401/14 C07D 413/12 C07D 413/14 A61K 31/422 A61K 31/4439 A61P 1/16 A61P 3/04 A61P 3/10 A61P 29/00 A61P 35/00	(11) 3257847 T1	(51) C12N 7/00 (21) 16721253.9 (45) 16.10.2019 (32) 27.03.2015 (86) IN2016000074 (87) WO2016157208 (73) Cadila Healthcare Limited; Zydus Corporate Park, Scheme No. 63 Survey No. 536, Khoraj (Gandhinagar) Nr. Vaishnodevi Circle Sarkhej - Gandhinagar Highway, Ahmedabad, Gujarat 382481, IN (72) GLUECK, Reinhard (IN), GIANNINO, Viviana (IN), GUPTA, Gaurav (IN) (74) Agneta VEŽENKOVA, PĒTERSONA PATENTS - AAA LAW, SIA; Citadeles iela 12, Rīga, LV-1010, LV (54) VAKCĪNA UZ REKOMBINANTA CŪCIŅU VĪRUSA JERYL LYNN 2 BĀZES RECOMBINANT MUMPS VIRUS JERYL LYNN 2 BASED VACCINE	(11) 3274447 T1 (22) 28.03.2016 (31) 1055MU2015 (33) IN 28.03.2016 06.10.2016
(21) 17175336.1 (43) 20.12.2017 (45) 21.08.2019 (32) 13.06.2016 (73) Gilead Sciences, Inc.; 333 Lakeside Drive, Foster City, CA 94404, US (72) BLOMGREN, Peter A (US), CURRIE, Kevin S (US), GEGE, Christian (DE), KROPF, Jeffrey E (US), XU, Jianjun (US) (74) Agneta VEŽENKOVA, PĒTERSONA PATENTS - AAA LAW, SIA; Citadeles iela 12, Rīga, LV-1010, LV (54) FKR (NR1H4) MODULĒJOŠI SAVIENOJUMI FXR (NR1H4) MODULATING COMPOUNDS	(22) 09.06.2017 (31) 201662349490 P (33) US	(51) C14B 15/06 C14B 1/26	(11) 3274479 T1 (22) 22.03.2016
(21) 16706188.6 (43) 03.01.2018 (45) 07.08.2019 (32) 25.02.2015 (86) PCT/EP2016/053894 (87) WO2016/135212 (73) La Marzocco S.r.l.; Via La Torre 14/H, 50038 Scarperia, IT (72) GATTI, Riccardo (IT), BALDACCIONI, Massimiliano (IT) (74) Jevgeņijs FORTŪNA, FORAL Intelektuālā Īpašuma aģentūra; Kalēju iela 14-7, Rīga, LV-1050, LV (54) KARSTĀ ŪDENS PADEVES BLOKS ESPRESSO KAFIJAS PAGATAVOŠANAS APARĀTAM VAI TAMLĪDZĪGAM APARĀTAM UN AR TO SAISTĪTAIS APARĀTS GROUP FOR SUPPLYING HOT WATER FOR A MACHINE FOR MAKING ESPRESSO COFFEE OR THE LIKE AND ASSOCIATED MACHINE	(22) 24.02.2016 (31) UB20156957 (33) IT 24.02.2016 01.09.2016	(21) 16711610.2 (43) 31.01.2018 (45) 14.08.2019 (32) 25.03.2015 (31) 15160914 25.03.2015 25.03.2015 10.08.2015 27.08.2015 04.12.2015 15.12.2015 (86) PCT/EP2016/056215 (87) WO2016/150938 (73) Minkpapier A/S; Hedegårdvej 13, 7500 Holstebro, DK (72) ANDERSEN, Mogens Fahlgren (DK), FRØLUND, Søren (DK) (74) Vladimirs ANOHINS, Aģentūra TRIA ROBIT; Vīlandes iela 5-2, Rīga, LV-1010, LV (54) IEKĀRTA UN PAŅĒMIENS ZVĒRĀDAS UZSTIEPŠANAI UZ ZVĒRĀDU DĒĻA APPARATUSES AND METHODS FOR STRETCHING A PELT ON A PELT BOARD	(33) EP EP EP EP EP EP EP EP 22.03.2016 29.09.2016
(51) A47J 31/46 A47J 31/54 A47J 31/56 A47J 31/36	(11) 3261499 T1	(51) C12N 15/09 C12N 15/85	(11) 3277807 T1 (22) 30.03.2016
(21) 16706188.6 (43) 03.01.2018 (45) 07.08.2019 (32) 25.02.2015 (86) PCT/EP2016/053894 (87) WO2016/135212 (73) La Marzocco S.r.l.; Via La Torre 14/H, 50038 Scarperia, IT (72) GATTI, Riccardo (IT), BALDACCIONI, Massimiliano (IT) (74) Jevgeņijs FORTŪNA, FORAL Intelektuālā Īpašuma aģentūra; Kalēju iela 14-7, Rīga, LV-1050, LV (54) KARSTĀ ŪDENS PADEVES BLOKS ESPRESSO KAFIJAS PAGATAVOŠANAS APARĀTAM VAI TAMLĪDZĪGAM APARĀTAM UN AR TO SAISTĪTAIS APARĀTS GROUP FOR SUPPLYING HOT WATER FOR A MACHINE FOR MAKING ESPRESSO COFFEE OR THE LIKE AND ASSOCIATED MACHINE	(22) 24.02.2016 (31) UB20156957 (33) IT 24.02.2016 01.09.2016	(21) 16715272.7 (45) 11.12.2019 (32) 31.03.2015 (31) 92686 31.03.2015 (86) EP2016056926 (87) WO2016156404 (73) Glycotope GmbH; Robert-Rössle-Strasse 10, 13125 Berlin, DE (72) GOLETZ, Steffen (DE), JAHN, Doreen (DE), DANIELCZYK, Antje (DE) (74) Svetlana MAKEJEVA, SIA "Intelektuālā Īpašuma juridiskā firma LATISS"; Stabu iela 44-21, Rīga, LV-1011, LV (54) EIKARIOTU EKSPRESIJAS VEKTORI, KAS SATUR GLOBĪNA ĢĒNU KLASTERU REGULĒJOŠUS ELEMENTUS EUKARYOTIC EXPRESSION VECTORS COMPRISING REGULATORY ELEMENTS OF THE GLOBIN GENE CLUSTERS	(33) LU EP 30.03.2016 06.10.2016
(51) A61P 25/28 A61K 39/00 C07K 16/18	(11) 3261720 T1	(51) C12N 15/09 C12N 15/85	(11) 3277807 T1 (22) 30.03.2016
(21) 16706741.2 (43) 03.01.2018 (45) 18.09.2019 (32) 26.02.2015 (86) PCT/US2016/018419 (87) WO2016/137811 (73) Eli Lilly and Company; Lilly Corporate Center, Indianapolis, IN 46285, US (72) ALVARADO, Alberto (US), DRIVER, David (US), HAYASHI, Mansuo Lu (US), LU, Jirong (US) (74) Vladimirs ANOHINS, Aģentūra TRIA ROBIT; Vīlandes iela 5-2, Rīga, LV-1010, LV (54) ANTIVIELAS PRET TAU PROTEĪNU UN TO LIETOŠANA ANTIBODIES TO TAU AND USES THEREOF	(22) 18.02.2016 (31) 201562121116 P (33) US 18.02.2016 01.09.2016	(21) 16715272.7 (45) 11.12.2019 (32) 31.03.2015 (31) 92686 31.03.2015 (86) EP2016056926 (87) WO2016156404 (73) Glycotope GmbH; Robert-Rössle-Strasse 10, 13125 Berlin, DE (72) GOLETZ, Steffen (DE), JAHN, Doreen (DE), DANIELCZYK, Antje (DE) (74) Svetlana MAKEJEVA, SIA "Intelektuālā Īpašuma juridiskā firma LATISS"; Stabu iela 44-21, Rīga, LV-1011, LV (54) EIKARIOTU EKSPRESIJAS VEKTORI, KAS SATUR GLOBĪNA ĢĒNU KLASTERU REGULĒJOŠUS ELEMENTUS EUKARYOTIC EXPRESSION VECTORS COMPRISING REGULATORY ELEMENTS OF THE GLOBIN GENE CLUSTERS	(33) LU EP 30.03.2016 06.10.2016

(51) A63F 5/00 G07F 17/32	(11) 3288650 T1	(51) A61K 39/395 C07K 16/28 A61P 17/06	(11) 3295957 T1
(21) 16734442.3	(22) 28.04.2016	(21) 17195530.5	(22) 12.01.2011
(43) 07.03.2018		(43) 21.03.2018	
(45) 07.08.2019		(45) 07.08.2019	
(32) 28.04.2015	(31) RM20150181	(32) 15.01.2010	(31) 295387 P (33) US
(86) PCT/IB2016/000674	28.04.2016	10.12.2010	422059 P US
(87) WO2016/174522	03.11.2016	(73) Kirin-Amgen, Inc.; One Amgen Center Drive, Thousand Oaks CA 91320-1799, US	
(73) Novomatic AG; Wiener Strasse 158, 2352 Gumpoldskirchen, AT		(72) LIU, Dingjiang (US), HUANG, Holly Zhuohong (US), MARTIN, David Andrew (US), RUSSELL, Christopher Boyd (US), SALINGER, David H. (US), BAUMGARTNER, Scott Walter (US), ENDRES, Christopher J. (US)	
(72) ROTA, Franco Sergio (AT), PANDOLFO, Emilio (AT), LYPKA, Marcin Wojciech (AT)		(74) Agneta VEŽENKOVA, PĒTERSONA PATENTS - AAA LAW, SIA; Cīradeles iela 12, Rīga, LV-1010, LV	
(74) Jevgeņija GAINUTDINOVA, SIA "METIDA LAW FIRM"; Miera iela 12-1, Rīga, LV-1001, LV		(54) ANTI IL-17RA ANTIVIELAS PREPARĀTS UN TERAPEITISKI REŽĪMI PSORIĀZES ĀRSTĒŠANAI ANTI IL-17RA ANTIBODY FORMULATION AND THERAPEUTIC REGIMENS FOR TREATING PSORIASIS	
(54) SISTĒMA REĀLLAIKA APMEKLĒŠANAI NO ATTĀLĀS SPĒĻU VIETNES UZ SPĒĻI, KAS NORISINĀS PĀRDISLOCĒTAJĀ SPĒĻU VIETNĒ SYSTEM FOR REAL TIME ATTENDANCE FROM A REMOTE GAME SITE TO A GAME GOING ON AT RELOCATED GAME SITE			
(51) C07K 16/28 A61P 35/00 A61K 39/00 A61K 39/395 C07K 16/30	(11) 3292153 T1	(51) B21D 5/14 B21D 53/10 F16F 1/38 B21C 37/30	(11) 3299091 T1
(21) 16723968.0	(22) 04.05.2016	(21) 17192311.3	(22) 21.09.2017
(43) 14.03.2018		(43) 28.03.2018	
(45) 31.07.2019		(45) 31.07.2019	
(32) 04.05.2015	(31) 15166303	(32) 21.09.2016	(31) 102016117764 (33) DE
25.01.2016	16152650	(73) VORWERK AUTOTEC GmbH & Co. KG; Obere Lichtenplatzer Strasse 336, 42287 Wuppertal, DE	
(86) PCT/EP2016/060113	04.05.2016	(72) BENEKER, Wilfried (DE), RÖDER, Frank (DE)	
(87) WO2016/177846	10.11.2016	(74) Artis KROMANIS, PĒTERSONA PATENTS - AAA LAW; Cīradeles iela 12, Rīga, LV-1010, LV	
(73) Affimed GmbH; Im Neuenheimer Feld 582, 69120 Heidelberg, DE		(54) METODE GARENVIRZIENĀ RIEVOTA GULTŅA KORPUŠA RAŽOŠANAI METHOD FOR MANUFACTURING A SLOTTED BEARING HOUSING	
(72) TREDER, Martin (DE), REUSCH, Uwe (DE), MARSCHNER, Jens-Peter (DE), KNACKMUSS, Stefan (DE)			
(74) Jevgeņijs FORTŪNA, FORAL Intelektuālā ģipašuma aģentūra; Kalēju iela 14-7, Rīga, LV-1050, LV			
(54) CD30XCD16A ANTIVIELAS UN ANTI-PD-1 ANTAGONISTISKAS ANTIVIELAS KOMBINĀCIJA IZMANTOŠANAI TERAPIJĀ COMBINATION OF A CD30XCD16A ANTIBODY WITH AN ANTI-PD-1 ANTAGONISTIC ANTIBODY FOR THERAPY			
(51) C07K 16/28 C07K 16/30 C07K 16/46	(11) 3294768 T1	(51) A61K 39/395 A61K 31/519 A61P 35/00 A61K 31/505 C07K 16/28	(11) 3302550 T1
(21) 16722887.3	(22) 13.05.2016	(21) 16725504.1	(22) 25.05.2016
(43) 21.03.2018		(43) 11.04.2018	
(45) 21.08.2019		(45) 28.08.2019	
(32) 13.05.2015	(31) 201562160757 P (33) US	(32) 26.05.2015	(31) 15169124 (33) EP
07.04.2016	201662319486 P US	27.11.2015	15196860 EP
(86) PCT/EP2016/060859	13.05.2016	(86) PCT/EP2016/061744	25.05.2016
(87) WO2016/180969	17.11.2016	(87) WO2016/189014	01.12.2016
(73) Ablynx N.V.; Technologiepark 21, 9052 Ghent-Zwijnaarde, BE		(73) MorphoSys AG; Semmelweisstrasse 7, 82152 Planegg, DE	
(72) ROOBROUCK, Annelies (BE), VAN HOORICK, Diane (BE), VIEIRA, Joao (GB)		(72) ENDELL, Jan (DE), BOXHAMMER, Rainer (DE), WINDERLICH, Mark (DE)	
(74) Aleksandrs SMIRNOVS, Patentu aģentūra "A. Smirnov & Co"; Alīses iela 10-69, Rīga, LV-1046, LV		(74) Jevgeņijs FORTŪNA, FORAL Intelektuālā ģipašuma aģentūra; Kalēju iela 14-7, Rīga, LV-1050, LV	
(54) T ŠŪNAS REKRUTĒJOŠI POLIPEPTĪDI UZ TCR ALFA/BETA REAKTIVITĀTES BĀZES T CELL RECRUITING POLYPEPTIDES BASED ON TCR ALPHA/BETA REACTIVITY		(54) ANTI-CD19 ANTIVIELAS UN BRUTONA TIROZĪNKINĀZES INHIBITORA KOMBINĀCIJA UN TĀS IZMANTOŠANA COMBINATION OF AN ANTI-CD19 ANTIBODY AND A BRUTON'S TYROSINE KINASE INHIBITOR AND USES THEREOF	

(51) C07D 257/02 C07C 229/16 A61K 49/10	(11) 3303307 T1	(21) 16726531.3 (43) 11.04.2018 (45) 04.09.2019 (32) 04.06.2015 (86) PCT/EP2016/062105 (87) WO2016/193190 (73) Bayer Pharma Aktiengesellschaft; Müllerstrasse 178, 13353 Berlin, DE	(22) 30.05.2016	(31) 15170658 (33) EP	(21) 16741138.8 (43) 18.04.2018 (45) 31.07.2019 (32) 10.06.2015 (86) PCT/IB2016/053361 (87) WO2016/199035 (73) Stucchi S.p.A.; Via Galileo Galilei, 1, 24053 Brignano Gera d'Adda (BG), IT	(22) 08.06.2016	(31) UB20151330 (33) IT	(72) TIVELLI, Sergio (IT) (74) Vladimirs ANOHINS, Aģentūra TRIA ROBIT; Vīlandes iela 5-2, Rīga, LV-1010, LV	(54) PRET ATSKRŪVĒŠANOS NODROŠINĀTS ĀTRĀS SA-KABES FITINGS ANTI-UNSCREWING QUICK COUPLING FITTING											
(72) BERGER, Markus (DE), LOHRKE, Jessica (DE), HILGER, Christoph-Stephan (DE), JOST, Gregor (DE), FRENZEL, Thomas (DE), SÜLZLE, Detlev (DE), PLATZEK, Johannes (DE), PANKNIN, Olaf (DE), PIETSCH, Hubertus (DE)	(74) Aleksandrs SMIRNOVS, Patentu aģentūra "A. Smirnov & Co"; Alīses iela 10-69, Rīga, LV-1046, LV	(54) JAUNI GADOLĪNIJA HELĀTA SAVIENOJUMI IZMANTO-ŠANAI MAGNĒTISKĀS REZONANSES ATTĒLVEIDO-ŠANĀ NEW GADOLINIUM CHELATE COMPOUNDS FOR USE IN MAGNETIC RESONANCE IMAGING			(51) F16F 1/393 F16F 1/54 B63H 21/30	(11) 3314143 T1	(21) 16735572.6 (43) 02.05.2018 (45) 14.08.2019 (32) 25.06.2015 (86) PCT/EP2016/001062 (87) WO2016/206803 (73) Soleco Engineering S.r.l.; Via Pisino 7, 20128 Milano, IT	(22) 22.06.2016	(31) UB20151661 UB201612831 U (33) IT IT	(72) VEZZO, Giacomo (IT) (74) Juožas LAPIENIS, UAB "MSP Europe"; Elizabetes iela 41/43, a/b 30, Rīga, LV-1010, LV	(54) MODULĀRS VIBRĀCIJU SLĀPĒJOŠS ZVANVEIDA PA-LIKTNIS MODULAR BELL-SHAPED VIBRATION-DAMPING MOUNT									
(51) A23G 1/30 A23G 1/32 A23G 1/46 A23G 1/40	(11) 3305088 T1	(21) 16835535.2 (43) 11.04.2018 (45) 16.10.2019 (32) 13.08.2015 (86) PCT/RU2016/050022 (87) WO2017/026925 (73) Limited Liability Company Lighthouse Ocean; Kamennostrovsy proezd 40 litera A, St.Petersburg 197022, RU	(22) 25.07.2016	(31) 2015133959 (33) RU	(51) G01N 21/41 G01M 11/00 G02B 6/036	(11) 3315948 T1	(21) 16195864.0 (43) 02.05.2018 (45) 04.09.2019 (73) Heraeus Quarzglas GmbH & Co. KG; Quarzstrasse 8, 63450 Hanau, DE	(22) 26.10.2016	(72) SCHMITT, Maximilian (DE), KÜHN, Bodo (DE)	(74) Jevgeņija GAINUTDINOVA, SIA "METIDA LAW FIRM"; Miera iela 12-1, Rīga, LV-1001, LV	(54) METODE CILINDRISKA OPTISKA ELEMENTA REFRAK-CIJAS KOEFICIENTA NOTEIKŠANAI METHOD FOR DETERMINING THE REFRACTIVE IN-DEX PROFILE OF A CYLINDRICAL OPTICAL ELEMENT									
(72) GORBUNOV, Artem Olegovich (RU), GUS'KOVA, Elena Viktorovna (RU), SMOLKO, Natal'ya Sergeevna (RU)	(74) Aleksandra FORTŪNA, FORAL Intelektuālā Īpašuma aģentūra; Kalēju iela 14-7, Rīga, LV-1050, LV	(54) ŠOKOLĀDES AR SAMAZINĀTU ENERĢĒTISKO VĒRTĪ-BU RAŽOŠANAS PAŅĒMIENS METHOD OF PRODUCING CHOCOLATE WITH A LOW CALORIFIC VALUE			(51) G01D 57/02	(11) 3307054 T1	(21) 16744522.0 (43) 18.04.2018 (45) 24.07.2019 (32) 11.06.2015 (86) PCT/IB2016/053411 (87) WO2016/199070 (73) Capello S.r.l.; Via Valle Po 100, Cuneo, 12100, IT	(22) 09.06.2016	(31) UB20151348 (33) IT	(72) ARMANDO, Lodovico (IT), BONGIOVANNI, Livio (IT)	(54) C07D 513/04 C07D 515/04 C07D 291/08 C07D 515/20 C07D 513/20 A61K 31/407 A61P 31/20	(11) 3317286 T1	(21) 16733102.4 (43) 09.05.2018 (45) 11.09.2019 (32) 02.07.2015 (86) PCT/EP2016/065488 (87) WO2017/001655	(22) 01.07.2016	(31) 15175021 15189903 15201332 16157726 (33) EP EP EP EP	(74) Artis KROMANIS, PĒTERSONA PATENTS - AAA LAW; Citadeles iela 12, Rīga, LV-1010, LV	(54) UZLABOTS TELESKOPISSKIS RULLIS IMPROVED TELESCOPIC REEL			
(51) F16L 19/00 F16L 29/04 F16L 15/08	(11) 3308067 T1																			

(73) Janssen Sciences Ireland Unlimited Company; Barnahely Ringaskiddy, Co Cork, IE						G01K 13/00				
(72) VENDEVILLE, Sandrine, Marie, Helene (BE), LAST, Stefaan, Julien (BE), DEMIN, Samuël, Dominique (BE), GROSSE, Sandrine, Céline (BE), HACHÉ, Geerwin, Yvonne, Paul (BE), HU, Lili (BE), PIETERS, Serge, Maria, Aloysius (BE), ROMBOUITS, Geert (BE), VANDYCK, Koen (BE), VERSCHUEREN, Wim, Gaston (BE), RABOISSON, Pierre, Jean-Marie, Bernard (BE)						H04Q 9/00				
(74) Aleksandrs SMIRNOVS, Patentu aģentūra "A. Smirnov & Co"; Alīses iela 10-69, Rīga, LV-1046, LV						(21) 16202792.4	(22)	07.12.2016		
(54) CIKLIZĒTI SULFAMOILARILAMĪDA ATVASINĀJUMI UN TO IZMANTOŠANA PAR MEDIKAMENTIEM B HEPATĪTA ĀRSTĒŠANAI						(43) 13.06.2018				
CYCLIZED SULFAMOYLARYLAMIDE DERIVATIVES AND THE USE THEREOF AS MEDICAMENTS FOR THE TREATMENT OF HEPATITIS B						(45) 31.07.2019				
						(73) DAW SE; Rossdörfer Strasse 50, 64372 Ober-Ramstadt, DE				
						(72) KRAMBERGER, Helge Dr. (DE), BISHARA, Ayman Dr. (DE)				
						(74) Artis KROMANIS, PĒTERSONA PATENTS - AAA LAW; Citadeles iela 12, Rīga, LV-1010, LV				
						(54) TERMO-MITRUMA SENSORU IERĪCE ĒKAS IZOLĀCIJAS SISTĒMAI				
						HYGROTHERMAL SENSOR DEVICE FOR A BUILDING ENVELOPE INSULATION SYSTEM				
(51) A61K 31/4188	(11)	3319601 T1				(51) G01F 1/46	(11)	3333551 T1		
A61P 1/16						F24F 11/74				
A61K 45/06						G01P 5/165				
A61K 9/00						F24F 110/40				
(21) 17742782.0	(22)	28.07.2017				(21) 16203172.8	(22)	09.12.2016		
(43) 16.05.2018						(43) 13.06.2018				
(45) 28.08.2019						(45) 02.10.2019				
(32) 29.07.2016	(31)	16305989	(33)	EP		(73) Lindinvent AB; Skiffervägen 39, 224 78 Lund, SE				
(86) PCT/EP2017/069194		28.07.2017				(72) LINDBORG, Herman (SE)				
(87) WO2018/020010		01.02.2018				(74) Jevgeņija GAINUTDINOVA, SIA "METIDA LAW FIRM"; Miera iela 12-1, Rīga, LV-1001, LV				
(73) Medday Pharmaceuticals; 24/26 rue de la Pépinière, 75008 Paris, FR						(54) APARĀTS GĀZES PLŪSMAS MĒRĪŠANAI KANĀLĀ				
(72) SEDEL, Frédéric. (FR)						DEVICE FOR MEASURING GAS FLOW IN A DUCT				
(74) Aleksandrs SMIRNOVS, Patentu aģentūra "A. Smirnov & Co"; Alīses iela 10-69, Rīga, LV-1046, LV										
(54) MĒTODE HEPATISKAS ENCEFALOPĀTIJAS ĀRSTĒŠANAI						(51) C12N 15/67	(11)	3337902 T1		
METHOD FOR TREATING HEPATIC ENCEPHALOPATHY						(21) 16778784.5	(22)	05.10.2016		
						(43) 27.06.2018				
						(45) 25.09.2019				
						(32) 07.10.2015	(31)	PCT/EP2015/073180	(33)	WO
						(86) PCT/EP2016/073814		05.10.2016		
						(87) WO2017/060314		13.04.2017		
						(73) TRON - Translationale Onkologie an der Universitätsmedizin der Johannes Gutenberg- Universität Mainz gemeinnützige GmbH; Freiligrathstrasse 12, 55131 Mainz, DE				
						(72) ORLANDINI VON NIESSEN, Alexandra (DE), FESSER, Stephanie (DE), VALLAZZA, Britta (DE), BEISSERT, Tim (DE), KUHN, Andreas (DE), SAHIN, Ugur (DE), POLEGANOV, Marco Alexander (DE)				
						(74) Svetlana MAKEJEVA, SIA "Intelektuālā īpašuma juridiskā firma LATISS"; Stabu iela 44-21, Rīga, LV-1011, LV				
						(54) 3' UTR SEKVENCES RNS STABILIZĒŠANAI				
						3' UTR SEQUENCES FOR STABILIZATION OF RNA				
(51) A47L 9/10	(11)	3326505 T1				(51) G01N 33/00	(11)	3339855 T1		
A47L 9/16						G01N 1/22				
A47L 9/00						(21) 17196757.3	(22)	17.10.2017		
A47L 9/18						(43) 27.06.2018				
A47L 9/32						(45) 18.09.2019				
(21) 17211149.4	(22)	21.06.2010				(32) 26.12.2016	(31)	24978016	(33)	IL
(43) 30.05.2018						(73) Wolfson, Noah; 13 Avuka Street, 6900209 Tel Aviv, IL				
(45) 31.07.2019						(72) WOLFSON, Noah (IL)				
(32) 26.08.2009	(31)	20090079417	(33)	KR		(74) Jevgeņija GAINUTDINOVA, SIA "METIDA LAW FIRM"; Miera iela 12-1, Rīga, LV-1001, LV				
(73) Samsung Electronics Co., Ltd.; 129, Samsung-ro Yeongtong-gu Suwon-si, Gyeonggi-do 16677, KR						(54) SISTĒMA UN METODE BĪSTAMU GAISU PIESĀRŅOJŠU VIELU KLĀTBŪTNES PROGNOZĒŠANAI AIZSARGĀJAMĀ REĢIONĀ				
(72) JOO, Sung-Tae (KR), PARK, Joung-Soo (KR), PARK, Heung-Jun (KR), KIM, Min-Ha (KR), YANG, Dong-Houn (KR)										
(74) Jevgeņija GAINUTDINOVA, SIA "METIDA LAW FIRM"; Miera iela 12-1, Rīga, LV-1001, LV										
(54) PUTEKĻU SAVĀCĒJS, KAS SATUR ROKTURA MEZGLU UN PAREDZĒTS PUTEKĻSŪCĒJAM										
DUST COLLECTOR COMPRISING A HANDLE UNIT AND INTENDED FOR A VACUUM CLEANER										
(51) E04B 1/00	(11)	3333330 T1								
E04B 2/00										
G08C 17/02										
E04B 1/76										

SYSTEM AND METHOD FOR PREDICTING PRESENCE OF HAZARDOUS AIRBORNE MATERIALS IN A REGION TO BE PROTECTED

- (51) **C07D 401/14** (11) **3347349 T1**
C07D 401/06
C07D 401/12
C07D 403/06
C07D 403/14
C07D 417/06
C07D 417/14
A61K 31/4155
A61K 31/4439
A61K 31/416
A61K 31/427
A61K 31/428
A61K 31/4545
A61P 25/00
- (21) 16750259.0 (22) 19.07.2016
(43) 18.07.2018
(45) 18.09.2019
(32) 10.09.2015 (31) 4809CH2015 (33) IN
(86) PCT/IB2016/054290 19.07.2016
(87) WO2017/042643 16.03.2017
(73) Suven Life Sciences Limited; Serene Chambers Road - 5 Avenue - 7 Banjara Hills, Hyderabad, Telangana 500034, IN
(72) NIROGI, Ramakrishna (IN), SHINDE, Anil Karbhari (IN), MOHAMMED, Abdul Rasheed (IN), SUBRAMANIAN, Ramkumar (IN), BENADE, Vijay Sidram (IN), BHYRAPUNENI, Gopinadh (IN), JASTI, Venkateswarlu (IN)
(74) Svetlana MAKEJEVA, SIA "Intelektuālā Tpašuma juridiskā firma LATISS"; Stabu iela 44-21, Rīga, LV-1011, LV
(54) **FLUORINDOLA ATVASINĀJUMI KĀ MUSKARĪNA M1 RECEPTORA POZITĪVĀ ALOSTĒRISKI MODULATORI**
FLUOROINDOLE DERIVĀTĪVES AS MUSCARINIC M1 RECEPTOR POSITIVE ALLOSTERIC MODULATORS

- (51) **C07K 16/28** (11) **3347379 T1**
A61K 39/00
- (21) 17797429.2 (22) 17.08.2017
(45) 06.11.2019
(32) 17.08.2016 (31) 201662376334 P (33) US
17.08.2016 201662376335 P US
03.11.2016 201662417217 P US
28.03.2017 201762477974 P US
01.06.2017 201762513771 P US
01.06.2017 201762513916 P US
01.06.2017 201762513775 P US
28.07.2017 201762538561 P US
(86) IB2017001256 17.08.2017
(87) WO2018033798 22.02.2018
(73) Compugen Ltd.; 26 Harokmim Street, 5885849 Holon, IL
(72) WHITE, Mark (IL), KUMAR, Sandeep (IL), CHAN, Christopher (IL), LIANG, Spencer (IL), STAPLETON, Lance (IL), DRAKE, Andrew, W. (IL), GOZLAN, Yosi (IL), VAKNIN, Ilan (IL), SAMEAH-GREENWALD, Shirley (IL), DASSA, Liat (IL), TIRAN, Zohar (IL), COJOCARU, Gad., S. (IL), KOTTURI, Maya (IL), CHENG, Hsin-Yuan (IL),

HANSEN, Kyle (IL),
GILADI, David, Nisim (IL),
SAFYON, Einav (IL),
OPHIR, Eran (IL),
PRESTA, Leonard (IL),
THEOLIS, Richard (IL),
DESAL, Radhika (IL),
WALL, Patrick (IL)

- (74) Agneta VEŽENKOVA, PĒTERSONA PATENTS - AAA LAW, SIA; Citadeles iela 12, Rīga, LV-1010, LV
(54) **ANTI-TIGIT ANTIVIELAS, ANTI-PVRIG ANTIVIELAS UN TO KOMBINĀCIJAS**
ANTI-TIGIT ANTIBODIES, ANTI-PVRIG ANTIBODIES AND COMBINATIONS THEREOF

- (51) **C12N 15/866** (11) **3350334 T1**
A01K 67/033
C12N 15/85
A61M 5/20
B01L 99/00
- (21) 16766970.4 (22) 19.09.2016
(45) 13.11.2019
(32) 17.09.2015 (31) 15382451 (33) EP
(86) EP2016072143 19.09.2016
(87) WO2017046415 23.03.2017
(73) Alternative Gene Expression, S.L.; Centro empresarial, Parque Científico y Tecnológico, Universidad Politécnica de Madrid, Campus de Montegancedo, 28223 Pozuelo de Alarcón - Madrid, ES
(72) MARTÍNEZ ESCRIBANO, José Ángel (ES), ALVARADO FRADUA, Carmen (ES), REYTOR SAAVEDRA, Edel (ES), CID FERNANDEZ, Miguel (ES)
(74) Agneta VEŽENKOVA, PĒTERSONA PATENTS - AAA LAW, SIA; p/k 61, Rīga, LV-1010, LV
(54) **REKOMBINANTU PROTEĪNU EKSPRESIJA TRICHOPLUSIA NI PUPAE**
EXPRESSION OF RECOMBINANT PROTEINS IN TRICHOPLUSIA NI PUPAE

- (51) **B32B 7/12** (11) **3365171 T1**
B32B 21/02
B32B 21/08
B32B 27/28
B32B 27/30
B32B 27/32
B32B 27/36
A47B 96/20
B29C 48/07
B29C 48/21
E04C 2/16
E04C 2/38
B32B 7/00
B32B 21/00
B44C 5/04
- (21) 16754421.2 (22) 02.08.2016
(43) 29.08.2018
(45) 02.10.2019
(32) 22.10.2015 (31) 102015118055 (33) DE
(86) PCT/EP2016/068357 02.08.2016
(87) WO2017/067683 27.04.2017
(73) Fritz Egger GmbH & Co. OG; Weiberndorf 20, 6380 St. Johann in Tirol, AT
(72) STREICHARDT, Thomas (DE)
(74) Jevgenija GAINUTDINOVA, SIA "METIDA LAW FIRM"; Miera iela 12-1, Rīga, LV-1001, LV
(54) **MALAS PROFILS PLĀKŠŅVEIDA MATERIĀLAM UN PLĀKŠŅVEIDA MATERIĀLS**
EDGE PROFILE FOR A SHEET-LIKE MATERIAL, AND SHEET-LIKE MATERIAL

(51) **F25B 43/04** (11) **3365617 T1**
B01D 3/06
B01D 3/10
B01D 19/00
F24D 19/08
F25J 3/06
C02F 1/20
B01D 61/00
(21) 16857879.7 (22) 11.10.2016
(43) 29.08.2018
(45) 14.08.2019
(32) 22.10.2015 (31) 1551369 (33) SE
(86) PCT/SE2016/050979 11.10.2016
(87) WO2017/069677 27.04.2017
(73) QTF Sweden AB; Slöjdaregatan 5, 393 53 Kalmar, SE
(72) CARLSSON, Björn (SE)
(74) Jevgeņija GAINUTDINOVA, SIA "METIDA LAW FIRM"; Miera iela 12-1, Rīga, LV-1001, LV
(54) **METODE ŠKIDRU ZEMAS VIRŠANAS TEMPERATŪRAS MAISĪJUMU ATGĒŠANAI SLĒGTĀS SISTĒMĀS**
METHOD FOR DEGASSING LIQUID MIXTURES WITH LOW BOILING POINTS IN CLOSED SYSTEMS

(51) **A61K 9/20** (11) **3368017 T1**
A61K 9/28
A61K 31/60B
(21) 16787790.1 (22) 21.10.2016
(45) 06.11.2019
(32) 30.10.2015 (31) 15192269 (33) EP
(86) EP2016075427 21.10.2016
(87) WO2017072050 04.05.2017
(73) Dr. Falk Pharma GmbH; Leinenweberstrasse 5, 79108 Freiburg, DE
(72) WILHELM, Rudolph (DE),
PRÖLS, Markus (DE),
GREINWALD, Roland (DE),
NACAK, Tanju (DE)
(74) Vladimirs ANOHINS, Aģentūra TRIA ROBIT; Vīlandes iela 5, Rīga, LV-1010, LV
(54) **OPTIMIZĒTA MESALAZĪNA LIELAS DEVAS TABLETE**
OPTIMIZED HIGH-DOSE TABLET OF MESALAZINE

(51) **A61K 48/00** (11) **3369435 T1**
(21) 18167083.7 (22) 17.07.2014
(43) 05.09.2018
(45) 04.09.2019
(32) 18.07.2013 (31) 201361847851 P (33) US
(73) The Regents of the University of Colorado, A Body Corporate; 1800 Grant Street, 8th Floor, Denver, CO 80203, US
Xalud Therapeutics, Inc.; 2120 University Avenue, Suite 532, Berkeley, CA 94704, US
(72) CHAVEZ, Raymond, A. (US),
WATKINS, Linda, R. (US),
LANDRY, Robert (US)
(74) Aleksandrs SMIRNOVS, Patentu aģentūra "A. Smirnov & Co"; Alīses iela 10-69, Rīga, LV-1046, LV
(54) **KOMPOZĪCIJA IEKAISĪGAS LOCĪTAVU SLIMĪBAS ĀRSTĒŠANAI**
COMPOSITION FOR THE TREATMENT OF INFLAMMATORY JOINT DISEASE

(51) **C07D 413/14** (11) **3371179 T1**
C07D 413/06
A61K 31/395
A61P 35/00
(21) 16791017.3 (22) 03.11.2016
(43) 12.09.2018
(45) 07.08.2019

(32) 05.11.2015 (31) 15306751 (33) EP
(86) PCT/EP2016/076603 03.11.2016
(87) WO2017/076998 11.05.2017
(73) SANOFI; 54 rue La Boétie, 75008 Paris, FR
(72) BIGOT, Antony (FR),
BOUCHARD, Hervé (FR),
BRUN, Marie-Priscille (FR),
CLERC, François (FR),
ZHANG, Jidong (FR)
(74) Aleksandrs SMIRNOVS, Patentu aģentūra "A. Smirnov & Co"; Alīses iela 10-69, Rīga, LV-1046, LV
(54) **JAUNI KRIPTOFICĪNA SAVIENOJUMI UN KONJUGĀTI, TO IEGŪŠANA UN TO TERAPEITISKA IZMANTOŠANA**
NOVEL CRYPTOPHYCIN COMPOUNDS AND CONJUGATES, THEIR PREPARATION AND THEIR THERAPEUTIC USE

(51) **H04L 29/06** (11) **3379790 T1**
(21) 17162396.0 (22) 22.03.2017
(43) 26.09.2018
(45) 09.10.2019
(73) Deutsche Telekom AG; Friedrich-Ebert-Allee 140, 53113 Bonn, DE
(72) LAUSTER, Reinhard (AT)
(74) Aleksandra FORTŪNA, FORAL Intelektuālā īpašuma aģentūra; Kalēju iela 14-7, Rīga, LV-1050, LV
(54) **PAŅĒMIENS PAKĒŠU KOMUTĀCIJAS AVĀRIJAS IZSAUKUMA LABĀKAI APSTRĀDEI TELEKOMUNIKĀCIJU TĪKLĀ UN/VAI VIETĒJO AVĀRIJAS DIENESTU INFORMĀCIJAS UZLABOTAI APSTRĀDEI, IZMANTOJOT LIETOTĀJA APRĪKOJUMU, SISTĒMU UN PROGRAMMU**
METHOD FOR AN IMPROVED HANDLING OF A PACKET SWITCHED EMERGENCY CALL WITHIN A TELECOMMUNICATIONS NETWORK AND/OR FOR AN ENHANCED HANDLING OF LOCAL EMERGENCY SERVICE INFORMATION BY A USER EQUIPMENT, SYSTEM, USER EQUIPMENT AND PROGRAM

(51) **G06Q 10/08** (11) **3400562 T1**
G06K 7/10
G06K 17/00
(21) 17701795.1 (22) 05.01.2017
(43) 14.11.2018
(45) 31.07.2019
(32) 05.01.2016 (31) 16382002 (33) EP
(86) PCT/EP2017/050197 05.01.2017
(87) WO2017/118691 13.07.2017
(73) Tisular Safety, S.L.U.; C/ San Juan de Sahagún, 4 Bajo, 24007 León, ES
(72) ALVAREZ GONZALEZ, Mario (ES)
(74) Artis KROMANIS, PĒTERSONA PATENTS - AAA LAW; Citadeles iela 12, Rīga, LV-1010, LV
(54) **UZ RADIO FREKVENCI BALSTĪTA VADĪBAS SISTĒMA DARBA NELAIMES GADĪJUMU NOVĒRŠANAI**
RADIO FREQUENCY BASED CONTROL SYSTEM FOR PREVENTING OCCUPATIONAL HAZARDS

(51) **F16C 17/02** (11) **3405354 T1**
F16C 33/04
(21) 17700694.7 (22) 20.01.2017
(43) 28.11.2018
(45) 14.08.2019
(32) 20.01.2016 (31) 16152114 (33) EP
(86) PCT/EP2017/051129 20.01.2017
(87) WO2017/125520 27.07.2017
(73) Aurotec GmbH; Seestrasse 11, 4844 Regau, AT
(72) ZIKELI, Stefan (AT),
RAUCH, Ernst (AT)

(74) Baiba KRAVALE, Patentu birojs "ALFA-PATENTS", SIA; Virānes iela 2, Rīga, LV-1073, LV	(51) H04W 40/04	(11) 3466159 T1
(54) ROTĀCIJAS GULTNIS AR SLĪDOŠU KONTAKTU ROTATION BEARING WITH A SLIDING CONTACT	H04W 40/18	
	H04W 40/20	
	H04W 84/22	
	H04W 36/18	
	H04W 36/32	
	H04L 29/08	
	H04L 29/06	
	H04W 36/02	
	H04W 4/029	
	H04W 4/02	
	H04W 4/42	
(21) 18179301.9	(22) 21.12.2009	(21) 16903895.7
(43) 05.12.2018		(43) 10.04.2019
(45) 20.11.2019		(45) 18.09.2019
(32) 22.12.2008	(31) 139672 P	(86) PCT/FI2016/050385
19.06.2009	218530 P	31.05.2016
29.09.2009	246715 P	(87) WO2017/207862
		07.12.2017
(73) Novartis AG; Lichtstrasse 35, 4056 Basel, CH	(33) US	(73) Teleste Oyj; Telestenkatu 1, 20660 Littoinen, FI
(72) SCHMOUDER, Robert (US), DUMORTIER, Thomas (CH), DAVID, Olivier (CH), LOOBY, Michael (CH)		(72) VÄRE, Jani (FI), ALAMAUNU, Jyrki (FI), VIRTANEN, Kari (FI), RITAKALLIO, Ilkka (FI)
(74) Svetlana MAKEJEVA, SIA "Intelektuālā Tpašuma juridiskā firma LATISS"; Stabu iela 44-21, Rīga, LV-1011, LV		(74) Nina DOLGICERE, SIA "Patentu aģentūra KDK"; Dzērbenes iela 27, Rīga, LV-1006, LV
(54) DOZĒŠANAS REŽĪMS S1P RECEPTORA AGONISTAM DOSAGE REGIMEN FOR A S1P RECEPTOR AGONIST		(54) METODE UN SISTĒMA MULTIMEDIJU SATURA DINA- MISKAI PĀRVALDĪŠANAI TRANSPORTLĪDZEKĻOS METHOD AND SYSTEM FOR DYNAMIC MANAGEMENT OF MULTIMEDIA CONTENT IN VEHICLES
(51) A61K 9/08	(11) 3419598 T1	(51) C07D 471/04
A61K 47/12		(21) 17748880.6
A61K 31/665		(22) 27.07.2017
(21) 17710315.7	(22) 16.03.2017	(43) 05.06.2019
(45) 06.11.2019		(45) 28.08.2019
(32) 16.03.2016	(31) 16160698	(32) 28.07.2016
(86) EP2017056252	16.03.2017	(31) 201613054
(87) WO2017158099	21.09.2017	(33) GB
(73) Georgopoulos, Apostolos; Geneegasse 8, 1130 Wien, AT		(86) PCT/GB2017/052190
Schifer, Albert; Satzingerweg 64/4/430, 1210 Wien, AT		27.07.2017
Rous, Wolfgang; Cumberlandstraße 113/7, 1140 Wien, AT		(87) WO2018/020249
(72) GEORGOPOULOS, Apostolos (AT), SCHIFER, Albert (AT), ROUS, Wolfgang (AT)		01.02.2018
(74) Artis KROMANIS, PĒTERSONA PATENTS - AAA LAW, SIA; p/k 61, Rīga, LV-1010, LV		(73) Verona Pharma PLC; One Central Square, Cardiff CF10 1FS, GB
(54) FOSFOMICĪNA PREPARĀTS PARENTERĀLAI IEVADEI FOSFOMYCIN FORMULATION FOR PARENTERAL AD- MINISTRATION		(72) SPARGO, Peter Lionel (GB)
		(74) Baiba KRAVALE, Patentu birojs "ALFA-PATENTS", SIA; Virānes iela 2, Rīga, LV-1073, LV
(51) C08L 23/06	(11) 3448926 T1	(54) JAUNS SAVIENOJUMS UN PAŅĒMIENS NEW COMPOUND AND PROCESS
C08K 5/20		
B65D 41/04		
C08K 5/3475		
(21) 17758147.7	(22) 25.08.2017	
(43) 06.03.2019		
(45) 09.10.2019		
(32) 26.08.2016	(31) 16185793	(33) EP
(86) PCT/EP2017/071465	25.08.2017	
(87) WO2018/037122	01.03.2018	
(73) Total Research & Technology Feluy; Zone Industrielle C, 7181 Seneffe, BE		
(72) RIBOUR, David (FR)		
(74) Jevgeņija GAINUTDINOVA, SIA "METIDA LAW FIRM"; Miera iela 12-1, Rīga, LV-1001, LV		
(54) VĀCIŅI VAI AIZBĀŽŅI, KAS IZGATAVOTI NO POLIETI- LĒNU SATUROŠAS SVEĶU KOMPOZĪCIJAS CAPS OR CLOSURES MADE FROM A RESIN COMPO- SITION COMPRISING POLYETHYLENE		

Pieteikumi papildu aizsardzības sertifikātiem

(Eiropas Parlamenta un Padomes regulas (EK) Nr. 469/2009 (06.05.2009) par papildu aizsardzības sertifikātu zālēm 9. pants; un Eiropas Parlamenta un Padomes regulas (EK) Nr. 1610/96 (23.07.1996) par papildu aizsardzības sertifikāta ieviešanu attiecībā uz augu aizsardzības līdzekļiem 9. pants).

(21) **CLV20200037** (22) **30.10.2020**
 (71) SANOFI; 54 rue La Boétie, 75008 Paris, FR
 (74) Aleksandra FORTŪNA, FORAL Intelektuālā Īpašuma aģentūra, SIA; Kalēju iela 14-7, Rīga, LV-1050, LV
 (54) JAUNAS ANTI-CD38 ANTIVIELAS VĒŽA ĀRSTĒŠANAI
 (92) EU/1/201435, 30.05.2020
 (93) EU/1/201435, 30.05.2020
 (95) Izatuksimabs (SARCLISA)
 (96) 07859236.7 16.10.2007
 (97) 2076540 27.02.2019

(21) **CLV20200038** (22) **17.11.2020**
 (71) Receptos LLC; 430 East 29th Street, 14th Floor, New York, NY 10016, US
 (74) Aija Lāce, PĒTERSONA PATENTS - AAA LAW; Citadeles iela 12, Rīga, LV-1010, LV
 (54) SELEKTĪVI SFINGOŽĪNA-1-FOSFĀTA RECEPTORA MODULATORI UN HIRĀLĀS SINTĒZES PAŅĒMIENI
 (92) EU/1/20/1442, 25.05.2020
 (93) EU/1/20/1442, 25.05.2020
 (95) Ozanimods (ZEPOSIA)
 (96) 10830880.0 15.11.2010
 (97) 2498610 14.03.2018

(21) **CLV20200039** (22) **20.11.2020**
 (71) Novartis AG; Lichtstrasse 35, 4056 Basel, CH
 (74) Baiba KRAVALE, Patentu birojs "ALFA-PATENTS", SIA; Virānes iela 2, Rīga, LV-1073, LV
 (54) DOZĒŠANAS REŽĪMS S1P RECEPTORA AGONISTAM
 (92) E/1/20/1442/001-003, 25.05.2020
 (93) 1/20/1442/001-003, 25.05.2020
 (95) Ozanimods vai farmaceitiski pieņemams tā sāls, ieskaitot hidrohlorīda sāli (ZEPOSIA)
 (96) 18179301.9 21.12.2009
 (97) 3409274 20.11.2019

(21) **CLV20200040** (22) **23.11.2020**
 (71) Novartis AG; Lichtstrasse 35, 4056 Basel, CH
 (74) Baiba KRAVALE, Patentu birojs "ALFA-PATENTS", SIA; Virānes iela 2, Rīga, LV-1073, LV
 (54) 1-((5-HETEROARILIAZOL-2-IL)AMINOKARBONIL)PIROLIDĪN-2-KARBOKSAMĪDA ATVASINĀJUMI KĀ FOSFATIDILINOZITOLA 3-KINĀZES (P13K) INHIBITORI, KAS IR IZMANTOJAMI PROLIFERATĪVO SLIMĪBU ĀRSTĒŠANĀ
 (92) EU/1/20/1455, 28.07.2020
 (93) 1/20/1455, 28.07.2020
 (95) Alpelisibs vai farmaceitiski pieņemams tā sāls (PIQRAY)
 (96) 09782777.8 08.09.2009
 (97) 2331537 28.10.2015

(21) **CLV20200041** (22) **25.11.2020**
 (71) Novartis AG; Lichtstrasse 35, 4056 Basel, CH
 (74) Baiba KRAVALE, Patentu birojs "ALFA-PATENTS", SIA; Virānes iela 2, Rīga, LV-1073, LV

(54) HINOLINONA ATVASINĀJUMI UN TO FARMACEITISKAS KOMPOZĪCIJAS
 (92) EU/1/20/1439, 02.06.2020
 (93) EU/1/20/1439, 02.06.2020
 (95) Indakaterola acetāta vai indakaterola ksinafoāta kombinācija ar mometazona furoātu, vēlams indakaterola acetāts kombinācijā ar mometazona furoātu (ATECTURA BREEZ-HALER)
 (96) 07819899.1 02.07.2007
 (97) 2044025 03.10.2012

Atsauktie papildu aizsardzības sertifikātu pieteikumi

(Eiropas Parlamenta un Padomes regulas (EK) Nr. 469/2009 (06.05.2009) par papildu aizsardzības sertifikātu zālēm 14. panta b) daļa; un Eiropas Parlamenta un Padomes regulas (EK) Nr. 1610/96 (23.07.1996) par papildu aizsardzības sertifikāta ieviešanu attiecībā uz augu aizsardzības līdzekļiem 14. panta b) daļa). Pieteikuma numurā „z” nozīmē zāles un „a” – augu aizsardzības līdzekļi.

(21) C/LV2016/0028/z	(22) 22.08.2016
(97) 2215124	24.02.2016
(54) ANTIGĒNU SAISTOŠI PROTEĪNI PIE PROPROTEĪNU KONVERTĀZES SUBTILIZĪNA KEKSĪNA TIPA 9 (PCSK9)	
(92) EU/1/15/1031,	25.09.2015
(93) EU/1/15/1031,	25.09.2015

Pieteicēju, izgudrotāju un īpašnieku alfabētiskais rādītājs

(71) Pieteicējs (72) Izgudrotājs (73) Īpašnieks	(21) Pieteikuma numurs	(51) Klase	(71) Pieteicējs (72) Izgudrotājs (73) Īpašnieks	(21) Pieteikuma numurs	(51) Klase	(71) Pieteicējs (72) Izgudrotājs (73) Īpašnieks	(21) Pieteikuma numurs	(51) Klase
Izgdrojumu pieteikumu publikācijas			Izgdrojumu patentu publikācijas			Y		
						YEROKHAU Mikalai	P-18-28	C25B9/06 C25B11/02 C25B1/04
						-	-	-
						Z		
						ZHAO Jun	P-18-95	B29C64/209
B			A					
BARTKEVIČS Vadims	P-19-28	G01N33/10	AKERFELDS Ivars	P-18-24	E04F15/02			
-	-	G01N30/88	AMBER WOOD, SIA	P-18-24	E04F15/02			
-	-	B01D15/42						
-	P-19-29	G01N30/00	B					
-	-	C02F1/00	BLUMBERGA Dagnija	P-19-23	B01D50/00			
BOGDANOVIČS Raimonds	LVP2020000026	H02B1/52	-	-	B01D53/74			
BORODIŅECS Anatolijs	LVP2020000026	H02B1/52						
L			H					
LAPSA Videvuds-Ārijs	P-19-85	E04C3/07	HUANG Wei	P-19-60	E05B47/00			
LEITĀNS Jānis	P-19-31	A63B69/00	-	-	G06Q50/28			
P			J					
PĀRTIKAS DROŠĪBAS, DŽĪVNIEKU VESELĪBAS UN VIDES ZINĀTNISKAIS INSTITŪTS 'BIOR'	P-19-28	G01N33/10	JANSONS Ivars	P-18-24	E04F15/02			
-	-	G01N30/88	JIN Yinghua	P-18-94	B29C64/209			
-	-	B01D15/42						
-	P-19-29	G01N30/00	K					
-	-	C02F1/00	KAMINSKIS Aleksandrs	P-18-28	C25B9/06			
PĒRKONS Ingus	P-19-28	G01N33/10	-	-	C25B11/02			
-	-	G01N30/88	-	-	C25B1/04			
-	-	B01D15/42	KAMPARS Valdis	P-18-110	C10L1/02			
-	P-19-29	G01N30/00	-	-	C11C3/10			
-	-	C02F1/00	-	-	C12P7/64			
PUGAJEVA Iveta	P-19-29	G01N30/00	KIRSANOVS Vladimirs	P-19-23	B01D50/00			
-	-	C02F1/00	-	-	B01D53/74			
			KLEPERIS Jānis	P-18-28	C25B9/06			
			-	-	C25B11/02			
			-	-	C25B1/04			
			KUZNECOVS Juris	P-18-28	C25B9/06			
			-	-	C25B11/02			
			-	-	C25B1/04			
R			L					
REINHOLDS Ingars	P-19-28	G01N33/10	LAIPNIECE Lauma	P-18-110	C10L1/02			
-	-	G01N30/88	-	-	C11C3/10			
-	-	B01D15/42	-	-	C12P7/64			
-	P-19-29	G01N30/00	LI Yunhua	P-18-94	B29C64/209			
-	-	C02F1/00	LUO Wenfeng	P-18-93	B29C64/209			
RĪGAS TEHNISKĀ UNIVERSITĀTE	P-19-85	E04C3/07						
-	LVP2020000026	H02B1/52						
S			Ņ					
SUTTA Pēters	P-19-31	A63B69/00	ŅEMCEVS Vladimirs	P-18-28	C25B9/06			
			-	-	C25B11/02			
			-	-	C25B1/04			
V			Q					
VILNĪTIS Mārtiņš	P-19-85	E04C3/07	Qingdao Hongdeyu Mechanical Science and Technology Co., Ltd	P-18-93	B29C64/209			
			-	P-18-95	B29C64/209			
Z			R					
ZĀČS Dzintars	P-19-28	G01N33/10	RĪGAS TEHNISKĀ UNIVERSITĀTE	P-18-110	C10L1/02			
-	-	G01N30/88	-	-	C11C3/10			
-	-	B01D15/42	-	-	C12P7/64			
ZAJACS Aleksandrs	LVP2020000026	H02B1/52	-	P-19-23	B01D50/00			
ZEMĪTIS Juģis	LVP2020000026	H02B1/52	-	-	B01D53/74			
			S					
			SHENZHEN HIVE BOX TECHNOLOGY Co., Ltd	P-19-60	E05B47/00			
			-	-	G06Q50/28			
			V					
			VEIDENBERGS Ivars	P-19-23	B01D50/00			
			-	-	B01D53/74			

Izgudrojumu pieteikumu un patentu numuru rādītājs

(21) Pieteikuma numurs	(11) Publikācijas vai patenta numurs	(51) Klase	(21) Pieteikuma numurs	(11) Publikācijas vai patenta numurs	(51) Klase
Izgudrojumu pieteikumu publikācijas			Izgudrojumu patentu publikācijas		
P-19-28	15541	G01N33/10	P-18-93	15407	B29C64/209
-		G01N30/88	P-18-94	15408	B29C64/209
-		B01D15/42	P-18-95	15409	B29C64/209
P-19-29	15540	G01N30/00	P-18-28	15434	C25B9/06
-		C02F1/00			C25B11/02
P-19-31	15538	A63B69/00			C25B1/04
P-19-85	15539	E04C3/07	P-18-24	15446	E04F15/02
LVP2020000026	15542	H02B1/52	P-19-23	15496	B01D50/00
					B01D53/74
			P-18-110	15515	C10L1/02
					C11C3/10
					C12P7/64
			P-19-60	15528	E05B47/00
					G06Q50/28

Reģistrētās preču zīmes

Publikācijas par reģistrētajām preču zīmēm sakārtotas to reģistrācijas numuru secībā. Katra publikācija satur visus datus, kas reģistrācijas brīdī iekļauti Preču zīmju reģistra ziņās.

Preču zīmes reģistrācija ir spēkā 10 gadus no pieteikuma datuma, ja tā netiek pirms šā termiņa izslēgta no Preču zīmju reģistra sakarā ar preču zīmes īpašnieka atteikšanos no reģistrācijas, atzīta par spēkā neesošu vai atcelta (Preču zīmju likuma 45. panta pirmā daļa). Ar dienu, kad publicēts oficiālais paziņojums par preču zīmes reģistrāciju (datums, kas norādīts katras lappuses augšmalā), stājas spēkā preču zīmes īpašnieka izņēmuma tiesības pret citām personām (Preču zīmju likuma 17. pants).

Ar publikācijas dienu iestājas arī iebildumu periods. Ieinteresētās personas, samaksājot attiecīgu maksu, triju mēnešu laikā no šīs dienas var iesniegt Rūpnieciskā īpašuma apelācijas padomei iebilduma iesniegumu pret preču zīmes reģistrāciju.

Starptautiski pieņemtie kodi (INID kodi), kas izmantoti preču zīmju datu identificēšanai:	
(111) Reģistrācijas numurs Registration number	(600) Juridiski saistītu pieteikumu dati, piemēram, dati par bij. PSRS pieteikumu, uz kuru saskaņā ar LR Ministru Padomes 1992. gada 28. februāra lēmumu Nr. 72 pamatots Latvijas pieteikums, vai Eiropas Savienības preču zīmes pieteikumu
(116) Reģistrācijas atjaunojuma numurs, ja tas atšķiras no sākotnējā reģistrācijas numura Renewal number where different from initial registration number	References to legally related applications, e.g., data of the SU application, on which LV application is based according to the provisions of the Decision of the Council of Ministers of the Republic of Latvia No. 72, adopted on February 28, 1992, or a European Union Trade Mark application
(141) Reģistrācijas darbības pārtraukšanas datums Date of the termination of the registration	(641) Sākotnējā pieteikuma dati (sadalīta pieteikuma gadījumā) Initial application data (in case of divided application)
(151) Reģistrācijas datums Registration date	(646) Sākotnējās reģistrācijas dati (sadalītas reģistrācijas gadījumā) Initial registration data (in case of divided registration)
(210) Pieteikuma numurs Application number	(732) Zīmes īpašnieks, adrese, valsts kods Name and address of the owner of the mark, code of country
(220) Pieteikuma datums Filing date of the application	(740) Patentpilnvarnieks vai cits pārstāvis, adrese Patent attorney or other representative, address
(230) Izstādes prioritātes dati Exhibition priority data	(791) Licenciāts, adrese, valsts kods Name and address of the licensee, code of country
(300) Konvencijas prioritātes dati: pieteikuma numurs, pieteikuma datums, valsts kods Convention priority data: application number, filing date, code of country	(881) Nacionālās reģistrācijas, kas aizstāta ar starptautisko reģistrāciju, numurs un datums Number and date of the national registration replaced by an international registration
(350) Senioritātes dati (attiecināmi uz Latviju): reģistrācijas numurs, reģistrācijas datums Seniority data (in relation to Latvia): registration number, registration date	(885) Starptautiskās reģistrācijas, kas pārveidota par nacionālo reģistrāciju, numurs un datums Number and date of the international registration transformed into a national registration
(399) Ziņas par pārreģistrēto dokumentu, kas bija spēkā PSRS (pārreģistrētajām zīmēm) Data relating to the registration previously in force in SU (for re-registered marks)	
(511) Preču un pakalpojumu starptautiskās klasifikācijas (Nicas klasifikācijas) indeksi; preču un/vai pakalpojumu saraksts Indication of the International Classification of Goods and Services (Nice Classification); list of goods and/or services	
(526) Zīmes elementi, kas izslēgti no aizsardzības (disklamācija) Elements excluded from protection (disclaimer)	(111) Reģ. Nr. M 76 184 (151) Reģ. dat. 20.12.2020 (210) Pieteik. Nr. M-20-352 (220) Pieteik. dat. 20.10.2016
(531) Zīmju figurālo elementu starptautiskās klasifikācijas (Vīnes klasifikācijas – CFE) indeksi Indication of the International Classification of the Figurative Elements of Marks (Vienna Classification – CFE)	
(540) Zīmes attēls Reproduction of the mark	GABRIELLE
(550) Zīmes veids Indication relating to the nature or kind of mark	(550) Vārdiska zīme (600) Eiropas Savienības preču zīmes 015953111 konversija (732) Īpašn. Catherine SIDONIO; Villa Les Acacias, AvenueThierry, Tamaris, La Seyne Sur Mer, 83500, Francija (FR) (740) Pārstāvis Tatjana KREICBERGA, Patentu birojs "ALFA-PATENTS"; Virānes iela 2, Rīga, LV-1073, Latvija (LV)
(551) Norāde, ka šī zīme ir kolektīvā vai sertifikācijas zīme Indication that mark is collective mark or a certification mark	(511) 25 apģērbi; halāti; kleitas; tunikas; adītas jakas (kardīgāni); legingi (stilbbikses); šalles; jostas; baleta svārki; bikses; T-krekli un siltie sporta krekli; galvassegas, izņemot feskas, mūķeņu galvassegas vai šefpavāru cepures; apavi, zābaki, kurpes, čības, vaļējas sandales un pludmales čības; džemperī; žokejcepures; cepures; kombinezoni; šorti; zeķbikses; svārki; peldkostīmi; apakšveļa; iepriekš minētās preces neietver gofrētas apakles
(571) Zīmes apraksts Description of mark	
(580) Reģistrācijas grozījumu ieraksta datums (īpašumtiesību pāreja, grozījumi vārdos, nosaukumos vai adresēs, reģistrācijas darbības pārtraukšana u.tml.) Date of recording of a transaction in respect of the registration (change in ownership, change in name or address, termination of protection, etc.)	
(591) Norāde par zīmes aizsardzību krāsās Indication concerning colours claimed	(111) Reģ. Nr. M 76 185 (151) Reģ. dat. 20.12.2020 (210) Pieteik. Nr. M-20-368 (220) Pieteik. dat. 12.06.2020 (531) CFE ind. 3.13.1; 3.13.24; 9.5.2



- (550) **Figurāla zīme**
<http://databases.lrpv.gov.lv/databases/lv/trademark/details/M-20-368>
 (732) **Īpašn.** FITDEX, SIA; Staiķeles iela 1 k-2 - 83, Rīga, LV-1035, Latvija (LV)
 (511) **16** piegrieztnes

- (111) **Reģ. Nr.** M 76 186 (151) **Reģ. dat.** 20.12.2020
 (210) **Pieteik. Nr.** M-20-417 (220) **Pieteik. dat.** 27.04.2020
 (531) **CFE ind.** 2.9.14; 26.1.1; 26.1.3; 26.1.14; 26.1.16; 26.1.18; 29.1.12



- (550) **Figurāla zīme**
<http://databases.lrpv.gov.lv/databases/lv/trademark/details/M-20-417>
 (591) **Krāsu salikums** zeltains, balts
 (732) **Īpašn.** Rustams KOZLOVSKIS; Tērbatas iela 41 - 84, Jūrmala, LV-2016, Latvija (LV)
 (740) **Pārstāvis** Alīna BOGDANOVIČA, Patentu aģentūra "TRIA ROBIT"; Vīlandes iela 5 - 2, Rīga, LV-1010, Latvija (LV)
 (511) **9** audiokasetes ar mūzikas un muzikāli izklaidējošiem ierakstiem; audio un video mūzikas un muzikāli izklaidējoši ieraksti; digitālie līdzekļi, proti, iepriekš ierakstīti ciparvideodiski, lejupielādējami audio un video ieraksti; kompaktdiski ar mūzikas un muzikāli izklaidējošiem ierakstiem; mūzikas skaņu ierakstu sērijas
25 adītas cepures; kurpes; galvassegas; sporta krekli ar kapuci; krekli; šorti; īsās zeķes; sporta krekli ar garām piedurknēm; krekli ar garām piedurknēm; T-krekli
41 izklaides pakalpojumi, proti, mūzikas skaņu ierakstu un videoierakstu izstrāde, izveide, producēšana, izplatīšana (izņemot to tirdzniecību un raidīšanu) un pēcspēlētāji; izklaides pakalpojumi dzīvā izpildījuma mūzikas priekšnesumu un koncertu veidā

- (111) **Reģ. Nr.** M 76 187 (151) **Reģ. dat.** 20.12.2020
 (210) **Pieteik. Nr.** M-20-441 (220) **Pieteik. dat.** 07.05.2020

Pit šops

- (550) **Vārdiska zīme**
 (732) **Īpašn.** TIRDZNIECĪBAS CENTRS "MOLS", SIA; Stacijas laukums 4, Rīga, LV-1050, Latvija (LV)
 (511) **35** reklāma; dažādu preču atlase un izvietošana (izņemot to transportu) citu personu labā, lai dotu patērētājiem

iespēju šīs preces ērti aplūkot un iegādāties; biroja darbi; atbalsta, pārvaldības un biroju administratīvie pakalpojumi uzņēmējdarbībai; pārtikas preču, dzērienu, mēbeļu un interjera priekšmetu, apavu, somu, apģērbu, bērnu preču, sporta preču, mājsaimniecības preču, kosmētikas un parfimērijas izstrādājumu, ziedu, grāmatu, sadzīves preču un elektronikas preču mazumtirdzniecības pakalpojumi lielveikalos

- 41** izpriece; sporta un kultūras pasākumu rīkošana; informācijas sniegšana izklaides jomā; informācijas sniegšana atpūtas jomā; izklaides iespēju nodrošināšana; izstāžu organizēšana kultūras un izglītības nolūkos

- (111) **Reģ. Nr.** M 76 188 (151) **Reģ. dat.** 20.12.2020
 (210) **Pieteik. Nr.** M-20-442 (220) **Pieteik. dat.** 07.05.2020
 (531) **CFE ind.** 27.5.4; 27.5.24; 29.1.12



- (550) **Figurāla zīme**
<http://databases.lrpv.gov.lv/databases/lv/trademark/details/M-20-442>
 (591) **Krāsu salikums** zils, melns
 (732) **Īpašn.** TIRDZNIECĪBAS CENTRS "MOLS", SIA; Stacijas laukums 4, Rīga, LV-1050, Latvija (LV)
 (511) **35** reklāma; dažādu preču atlase un izvietošana (izņemot to transportu) citu personu labā, lai dotu patērētājiem iespēju šīs preces ērti aplūkot un iegādāties; biroja darbi; atbalsta, pārvaldības un biroju administratīvie pakalpojumi uzņēmējdarbībai; pārtikas preču, dzērienu, mēbeļu un interjera priekšmetu, apavu, somu, apģērbu, bērnu preču, sporta preču, mājsaimniecības preču, kosmētikas un parfimērijas izstrādājumu, ziedu, grāmatu, sadzīves preču un elektronikas preču mazumtirdzniecības pakalpojumi lielveikalos
41 izpriece; sporta un kultūras pasākumu rīkošana; informācijas sniegšana izklaides jomā; informācijas sniegšana atpūtas jomā; izklaides iespēju nodrošināšana; izstāžu organizēšana kultūras un izglītības nolūkos

- (111) **Reģ. Nr.** M 76 189 (151) **Reģ. dat.** 20.12.2020
 (210) **Pieteik. Nr.** M-20-487 (220) **Pieteik. dat.** 23.05.2020

RĪDZENE

- (550) **Vārdiska zīme**
 (732) **Īpašn.** Bruno KĀRLIS; Vecā Biķernieku iela 33 - 12, Rīga, LV-1079, Latvija (LV)
 (740) **Pārstāvis** Ilmārs ŠATOVŠ; Berģu iela 8 - 15, Rīga, LV-1024, Latvija (LV)
 (511) **16** papīrs un kartons; iespaidprodukcija, arī periodiskie izdevumi, žurnāli, prospekti, bukletī, katalogi, grāmatas, uzzīņu literatūra, rokasgrāmatas un kalendāri; pastkartes; apsveikuma kartītes; reklāmas materiāli no papīra un kartona; fotogrāfijas; attēli; rakstāmlietas un biroja piederumi, izņemot mēbeles; mācību un uzskates līdzekļi; tāfeles; sintētisko materiālu loksnes, maisi un maisiņi iesaiņošanai; papīra maisiņi (aploksnes, kabatiņas) iesaiņošanai
25 apģērbi, arī sporta apģērbi; apavi, arī sporta apavi; galvassegas, arī sporta galvassegas; apģērbu jostas; šalles; lakatiņi; cimdi; zeķes
28 sporta preces
35 reklāma; reklāma tiešsaistes režīmā ar datortīklu starpniecību; reklāmas laukumu iznomāšana; reklāmas izvietošana pakalpojumi medijos; reklāmas materiālu un sludinājumu publicēšana, arī ar internetu

starpniecību; reklāmas materiālu izplatīšana; datu un tekstu apkopošana, apstrāde un publicēšana reklāmas nolūkiem, arī ar interneta starpniecību; reklāmas kampaņu organizēšanas pakalpojumi; reklāmas kampaņu vadīšanas pakalpojumi; konsultāciju sniegšana par reklāmas komunikācijas stratēģijām; reklāmas dēļu iznomāšana; reklāmas filmu un audioierakstu veidošana; reklāmas ideju izstrāde; reklāmas laika iznomāšana plašsaziņas līdzekļos; reklāmas materiālu maketēšana; reklāmas tekstu publicēšana; scenāriju rakstīšana reklāmas nolūkiem; preču un pakalpojumu noieta veicināšana; mārketinga pakalpojumi; publicitātes veicināšanai paredzētu tekstu rakstīšana; tādu reklāmu izvietošana internetā, klikšķinot uz kurām tiek atvērtas tīmekļa vietnes ar reklamējamo saturu un samaksa par kurām ir atkarīga no klikšķinājumu skaita; uzņēmējdarbības informācijas nodrošināšana tīmekļa vietnēs; preču demonstrēšanas pakalpojumi; komerciālas informācijas un padomu sniegšana patērētājiem par preču un pakalpojumu izvēli; darījumu informācijas sniegšana; konsultāciju sniegšana biznesa vadībā; apģērbus, apavu, galvassegu, somu, sporta preču, sporta aksesuāru, fotogrāfiju, audioierakstu, videoierakstu un suvenīru mazumtirdzniecības un vairumtirdzniecības pakalpojumi, arī ar interneta starpniecību; publicitātes veidošana un veicināšana; sabiedrisko attiecību pakalpojumi; dažādu preču atlase un izvietošana (izņemot to transportu) citu personu labā, lai dotu patērētājiem iespēju šīs preces ērti aplūkot un iegādāties, arī ar interneta starpniecību; tirdzniecības organizēšana; darījumu vadīšana; uzņēmumu pārvaldīšana; biroja darbi; konsultāciju sniegšana darījumu vadīšanā un organizēšanā; konsultāciju sniegšana biznesa vadības un mārketinga jomā; komercstarpniecības pakalpojumi; palīdzības sniegšana uzņēmējdarbībā ārpus pakalpojumu veidā

41 izklaides un kultūras pasākumu rīkošana, organizēšana un vadīšana; sporta pasākumu rīkošana, organizēšana un vadīšana; sporta sacensību rīkošana, organizēšana un vadīšana; semināru rīkošana, organizēšana un vadīšana; sporta nodarbību rīkošana, organizēšana un vadīšana; sporta spēļu un demonstrējumu sagatavošana; audzināšana; apmācība; izpriecās; sporta nometņu organizēšana; sporta preču un ierīču iznomāšana; fizisko treniņu pakalpojumi; fiziskās formas uzturēšanai paredzētu iespēju un aprīkojuma nodrošināšana; komandas sporta pakalpojumi; basketbola turnīru organizēšana; sporta laukumu iznomāšana; filmu, izņemot reklāmas filmu, veidošana; filmu, izņemot reklāmas filmu, režija; raidījumu videoierakstu veikšana un rediģēšana; videomateriālu montāžas nodrošināšana sabiedriskos un sporta pasākumos; raidījumu audioierakstu veikšana; fotografēšana; fotoreportāžu sagatavošana; maketēšana, izņemot maketēšanu reklāmas nolūkiem; tekstu, izņemot reklāmas tekstus, publicēšana; tekstu, izņemot reklāmas tekstus, rakstīšana; informācijas sniegšana par sporta, atpūtas, izklaides un izpriecu pasākumiem; sporta, izglītības, atpūtas, izklaides un izpriecu pasākumu plānošana; loteriju organizēšana



- (550) **Figurāla zīme**
<http://databases.lrpv.gov.lv/databases/lv/trademark/details/M-20-488>
- (591) **Krāsu salikums** oranžs, melns, balts
- (732) **Īpašn.** Bruno KĀRLIS; Vecā Bīķernieku iela 33 - 12, Rīga, LV-1079, Latvija (LV)
- (740) **Pārstāvis** Ilmārs ŠATOVŠ; Berģu iela 8 - 15, Rīga, LV-1024, Latvija (LV)
- (511) **16** papīrs un kartons; iespaidprodukcija, arī periodiskie izdevumi, žurnāli, prospekti, bukleti, katalogi, grāmatas, uzzīņu literatūra, rokasgrāmatas un kalendāri; pastkartes; apsveikuma kartītes; reklāmas materiāli no papīra un kartona; fotogrāfijas; attēli; rakstāmlietas un biroja piederumi, izņemot mēbeles; mācību un uzskates līdzekļi; tāfeles; sintētisko materiālu lokšnes, maisi un maisiņi iesaiņošanai; papīra maisiņi (aplakšnes, kabatiņas) iesaiņošanai
- 25** apģērbi, arī sporta apģērbi; apavi, arī sporta apavi; galvassegas, arī sporta galvassegas; apģērbus jostas; šalles; lakatiņi; cimdi; zeķes
- 28** sporta preces
- 35** reklāma; reklāma tiešsaistes režīmā ar datortīklu starpniecību; reklāmas laukumu iznomāšana; reklāmas izvietošana pakalpojumi medijos; reklāmas materiālu un sludinājumu publicēšana, arī ar interneta starpniecību; reklāmas materiālu izplatīšana; datu un tekstu apkopošana, apstrāde un publicēšana reklāmas nolūkiem, arī ar interneta starpniecību; reklāmas kampaņu organizēšanas pakalpojumi; reklāmas kampaņu vadīšanas pakalpojumi; konsultāciju sniegšana par reklāmas komunikācijas stratēģijām; reklāmas dēļu iznomāšana; reklāmas filmu un audioierakstu veidošana; reklāmas ideju izstrāde; reklāmas laika iznomāšana plašsaziņas līdzekļos; reklāmas materiālu maketēšana; reklāmas tekstu publicēšana; scenāriju rakstīšana reklāmas nolūkiem; preču un pakalpojumu noieta veicināšana; mārketinga pakalpojumi; publicitātes veicināšanai paredzētu tekstu rakstīšana; tādu reklāmu izvietošana internetā, klikšķinot uz kurām tiek atvērtas tīmekļa vietnes ar reklamējamo saturu un samaksa par kurām ir atkarīga no klikšķinājumu skaita; uzņēmējdarbības informācijas nodrošināšana tīmekļa vietnēs; preču demonstrēšanas pakalpojumi; komerciālas informācijas un padomu sniegšana patērētājiem par preču un pakalpojumu izvēli; darījumu informācijas sniegšana; konsultāciju sniegšana biznesa vadībā; apģērbus, apavu, galvassegu, somu, sporta preču, sporta aksesuāru, fotogrāfiju, audioierakstu, videoierakstu un suvenīru mazumtirdzniecības un vairumtirdzniecības pakalpojumi, arī ar interneta starpniecību; publicitātes veidošana un veicināšana; sabiedrisko attiecību pakalpojumi; dažādu preču atlase un izvietošana (izņemot to transportu) citu personu labā, lai dotu patērētājiem iespēju šīs preces ērti aplūkot un iegādāties, arī ar interneta starpniecību; tirdzniecības organizēšana; darījumu vadīšana; uzņēmumu pārvaldīšana; biroja darbi; konsultāciju sniegšana darījumu vadīšanā un organizēšanā; konsultāciju sniegšana biznesa vadības un mārketinga jomā;

(111) **Reģ. Nr.** M 76 190 (151) **Reģ. dat.** 20.12.2020
 (210) **Pieteik. Nr.** M-20-488 (220) **Pieteik. dat.** 23.05.2020
 (531) **CFE ind.** 21.3.1; 27.1.10; 27.1.11; 27.5.24; 29.1.13

- komercstarpniecības pakalpojumi; palīdzības sniegšana uzņēmējdarbībā ārpalpojumu veidā
- 41 izklaides un kultūras pasākumu rīkošana, organizēšana un vadīšana; sporta pasākumu rīkošana, organizēšana un vadīšana; sporta sacensību rīkošana, organizēšana un vadīšana; semināru rīkošana, organizēšana un vadīšana; sporta nodarbību rīkošana, organizēšana un vadīšana; sporta spēļu un demonstrējumu sagatavošana; audzināšana; apmācība; izpriecās; sporta nometņu organizēšana; sporta preču un ierīču iznomāšana; fizisko treniņu pakalpojumi; fiziskās formas uzturēšanai paredzētu iespēju un aprīkojuma nodrošināšana; komandas sporta pakalpojumi; basketbola turnīru organizēšana; sporta laukumu iznomāšana; filmu, izņemot reklāmas filmu, veidošana; filmu, izņemot reklāmas filmu, režija; raidījumu videoierakstu veikšana un rediģēšana; videomateriālu montāžas nodrošināšana sabiedriskos un sporta pasākumos; raidījumu audioierakstu veikšana; fotografēšana; fotoreportāžu sagatavošana; maketēšana, izņemot maketēšanu reklāmas nolūkiem; tekstu, izņemot reklāmas tekstus, publicēšana; tekstu, izņemot reklāmas tekstus, rakstīšana; informācijas sniegšana par sporta, atpūtas, izklaides un izpriecu pasākumiem; sporta, izglītības, atpūtas, izklaides un izpriecu pasākumu plānošana; loteriju organizēšana

- (111) **Reģ. Nr.** M 76 191 (151) **Reģ. dat.** 20.12.2020
 (210) **Pieteik. Nr.** M-20-605 (220) **Pieteik. dat.** 07.07.2020
 (531) **CFE ind.** 27.5.1



- (550) **Figurāla zīme**
<http://databases.lrpv.gov.lv/databases/lv/trademark/details/M-20-605>
 (732) **Īpašn.** CLARTEYS, SIA; Stacijas iela 45 - 70, Valmiera, LV-4201, Latvija (LV)
 (511) **35** darījumu vadīšana

- (111) **Reģ. Nr.** M 76 192 (151) **Reģ. dat.** 20.12.2020
 (210) **Pieteik. Nr.** M-20-673 (220) **Pieteik. dat.** 28.07.2020
 (531) **CFE ind.** 3.7.16; 3.7.24; 29.1.13



- (550) **Figurāla zīme**
<http://databases.lrpv.gov.lv/databases/lv/trademark/details/M-20-673>
 (591) **Krāsu salikums** tumši pelēks, pelēks, balts
 (732) **Īpašn.** BLACK BIRD, SIA; Juglas iela 5 k-1 - 18, Rīga, LV-1024, Latvija (LV)
 (511) **40** drukāšanas pakalpojumi

- (111) **Reģ. Nr.** M 76 193 (151) **Reģ. dat.** 20.12.2020
 (210) **Pieteik. Nr.** M-20-755 (220) **Pieteik. dat.** 28.08.2020

CUBZ

- (550) **Vārdiska zīme**
 (732) **Īpašn.** Uldis ŪSĪTIS; Rūpniecības iela 42 - 2, Rīga, LV-1010, Latvija (LV)
 (511) **20** mēbeles; spoguļi; rāmji

- (111) **Reģ. Nr.** M 76 194 (151) **Reģ. dat.** 20.12.2020
 (210) **Pieteik. Nr.** M-20-802 (220) **Pieteik. dat.** 14.09.2020
 (531) **CFE ind.** 25.1.25; 29.1.12



- (550) **Figurāla zīme**
<http://databases.lrpv.gov.lv/databases/lv/trademark/details/M-20-802>
 (591) **Krāsu salikums** zils, tumši zils
 (732) **Īpašn.** Darija MOROZOVA; Šilo g. 19-50, Vilnius, LT-10317, Lietuva (LT)
 (740) **Pārstāvis** Alīna BOGDANOVIČA, Patentu aģentūra "TRIA ROBIT"; Vīlandes iela 5 - 2, Rīga, LV-1010, Latvija (LV)
 (511) **14** amuleti (juvelierizstrādājumi); rokassprādzes (juvelierizstrādājumi); juvelierizstrādājumu piekariņi; sudraba pavedieni (juvelierizstrādājumi); brošas (juvelierizstrādājumi); ķēdītes (juvelierizstrādājumi); kaklarotas (juvelierizstrādājumi); dārgmetāla pavedieni (juvelierizstrādājumi); ziloņkaula juvelierizstrādājumi; juvelierizstrādājumi; medaļoni (juvelierizstrādājumi); zelta diegi (juvelierizstrādājumi); pērles (juvelierizstrādājumi); gredzeni (juvelierizstrādājumi); cepuru rotājumi (juvelierizstrādājumi); kurpju rotājumi (juvelierizstrādājumi); strasi (stikla juvelierizstrādājumi); piespraudes (juvelierizstrādājumi); juvelierizstrādājumi no kluazonē; krelles juvelierizstrādājumu izgatavošanai; sprādzes juvelierizstrādājumiem; juvelierizstrādājumu kārbīņas prezentācijas nolūkiem; izšūta auduma aproces (juvelierizstrādājumi); krucifiksi no dārgmetāliem, kas nav juvelierizstrādājumi; krucifiksi juvelierizstrādājumu veidā; juvelierizstrādājumu piespraudes cepurēm; dārgmetāli; dārgmetālu stieņi; pusdārgakmeņi; dārgakmeņi; rotaslietas; platiņš; dārgmetālu sakausējumi; auskari; pulksteņi; rokas pulksteņi un kabatas pulksteņi; dāvanu kārbīņas rokas pulksteņiem un kabatas pulksteņiem; rokas pulksteņu aproces; kaklasaišu saspraudes; dimanti; palādijs; osmijs; rodijs; špinelis (dārgakmeņi); statujas no dārgmetāliem; enkuri pulksteņiem un rokas pulksteņiem; mākslas darbi no dārgmetāliem; aproču pogas; rokas pulksteņu un kabatas pulksteņu ietvari; statuetes no dārgmetāliem; kaklasaišu adatas; nozīmītes no dārgmetāliem; atslēgu gredzeni ar greznumlietiņām vai dekoratīviem piekariņiem; neapstrādāts vai kalts zelts; neapstrādāts vai kalts sudrabs; dārglietu kārbīņas; rotaslietu piederumi; sarullējami rotaslietu maciņi; rokas pulksteņu rādītāji; rožukroņi; monētas

- (111) **Reģ. Nr.** M 76 195 (151) **Reģ. dat.** 20.12.2020
 (210) **Pieteik. Nr.** M-20-820 (220) **Pieteik. dat.** 17.09.2020
 (531) **CFE ind.** 27.5.1



- (550) **Figurāla zīme**
<http://databases.lrv.gov.lv/databases/lv/trademark/details/M-20-820>
- (591) **Krāsu salikums** pelēks, tumši pelēks, gaiši pelēks, melns, sarkans
- (732) **Īpašn.** LIEPAVOTI R.E., SIA; Rīgas iela 4, Ropaži, Ropažu nov., LV-2135, Latvija (LV)
- (740) **Pārstāvis** Alīna BOGDANOVIČA, Patentu aģentūra "TRIA ROBIT"; Vīlandes iela 5 - 2, Rīga, LV-1010, Latvija (LV)
- (511) **35** pasākumi preču noieta veicināšanai citu personu labā; vīriešu, sievietes un bērnu apģērbu, vīriešu, sievietes un bērnu apavu, vīriešu, sievietes un bērnu galvassegu, apakšveļas, rotaļlietu, juvelierizstrādājumu, bižutērijas, pulksteņu, naudas maku, somu, cimdu, smaržu, kosmētikas, dekoratīvās kosmētikas, ķermeņa kopšanas un skaistumkopšanas līdzekļu, kosmētisko krēmu, kosmētisko masku, zobu kopšanas līdzekļu, austiņu un telefonu aksesuāru mazumtirdzniecības un vairumtirdzniecības pakalpojumi, arī ar interneta starpniecību

- (111) **Reģ. Nr.** M 76 196 (151) **Reģ. dat.** 20.12.2020
 (210) **Pieteik. Nr.** M-20-826 (220) **Pieteik. dat.** 18.09.2020
 (531) **CFE ind.** 5.7.21; 27.5.1; 29.1.12



- (550) **Figurāla zīme**
<http://databases.lrv.gov.lv/databases/lv/trademark/details/M-20-826>
- (591) **Krāsu salikums** purpursarkans, tumši zils
- (732) **Īpašn.** ICOTTON, SIA; Ziemeļu iela 19, Liepāja, LV-3405, Latvija (LV)
- (740) **Pārstāvis** Inese LEIMANE, PĒTERSONA PATENTS - AAA LAW; Citadeles iela 12, Rīga, LV-1010, Latvija (LV)
- (511) **3** vates plāksnītes no kokvilnas vai celulozes kosmētiskiem nolūkiem; vates irbulīši kosmētiskiem nolūkiem; vate un vates plāksnītes kosmētiskiem nolūkiem; ar kosmētiskiem losjoniem piesūcinātas salvetes; ar dekoratīvās kosmētikas noņemšanas līdzekļiem piesūcinātas salvetes; ar higiēnas līdzekļiem piesūcinātas salvetes, ne medicīniskiem nolūkiem; mitrās salvetes bērniem, ne medicīniskiem nolūkiem; bērniem paredzēti mitrie spilventiņi no kokvilnas, ne medicīniskiem nolūkiem; salvetes, kas piesūcinātas ar kosmētikas līdzekļiem zīdaiņu un mazuļu kopšanai; dezodorējošās ziepes; tualetes ziepes; šķidrās ziepes; dušas želejas; vannas putas; dušas līdzekļi higiēnas un dezodorēšanas nolūkiem (personiskās tualetes piederumi); līdzekļi vannām, ne medicīniskiem nolūkiem; līdzekļi intīmai higiēnai un dezodorēšanai; vannas sāļi, ne medicīniskiem nolūkiem; šampūni; matu losjoni un želejas; matu kondicionieri; matu serumu, ne medicīniskiem nolūkiem; krēmi, pilinga krēmi, želejas, losjoni, pieniņi, maskas, eļļas, balzami, pūderi, talka pūderi un aerosoli, kas paredzēti sejas, ķermeņa, roku un kāju ādas kopšanai; kosmētikas līdzekļi sauļošanās nolūkiem; kosmētiskās eļļas sauļošanās nolūkiem; losjoni pēc sauļošanās; kosmētikas līdzekļi iedeguma veicināšanai; kosmētikas līdzekļi aizsardzībai pret saules iedarbību; balinoši kosmētiskie krēmi; līdzekļi dekoratīvās un acu kosmētikas noņemšanai; kosmētikas līdzekļu komplekti; kosmētiskie krēmi; kosmētikas līdzekļi; ziedes kosmētiskiem nolūkiem; līdzekļi matiņu likvidēšanai, depilācijas līdzekļi; depilācijas vasks; zobu kopšanas līdzekļi, ne medicīniskiem nolūkiem; zobu pulveri un pastas, ne medicīniskiem nolūkiem; mutes skalošanas līdzekļi, ne medicīniskiem nolūkiem; mutes dobuma kopšanas līdzekļi, ne medicīniskiem nolūkiem; dezodoranti personiskai lietošanai; higiēnas līdzekļi, proti, smaržu un kosmētikas līdzekļi; parfimērijas izstrādājumi; ēteriskās eļļas; kosmētikas līdzekļi zīdaiņu un

- mazuļu kopšanai; personiskās higiēnas līdzekļi, ne medicīniskiem nolūkiem
- 5** antiseptiskie līdzekļi; antiseptiskā vate; aseptiskā vate; higroskopiskā vate; kokvilna medicīniskiem nolūkiem; dezinfekcijas līdzekļi; vates irbulīši medicīniskiem nolūkiem; plāksteri; lubrikanti intīmai lietošanai; medicīniskie pārsēji; antibakteriālās ziepes; dezinfekcijas ziepes; kokvilnas tamponi medicīniskiem nolūkiem; bērnu autiņbikšītes inkontinences gadījumiem; autiņbikšītes maziem bērniem; autiņbikšītes inkontinences gadījumiem; līdzekļi pret varžacīm; gredzenveida plāksteri varžacīm; spilventiņi tūlnām; līdzekļi pirkstu iekaisumu un ādas sabiezējumu novēršanai; spilventiņi, kas lietojami zīdīšanas laikā; jostas higiēnisko pakešu piestiprināšanai; higiēniskās paketes; higiēniskie bikstīšu ieliktnīši; ar farmaceitiskiem līdzekļiem piesūcinātas salvetes; sievietes higiēniskie tamponi; paketes urīna un fecu nesaturēšanas gadījumiem; higiēnas bikses sievietēm; higiēnas bikses līdzekļi; dezinfekcijas līdzekļi higiēniskiem nolūkiem
- 10** menstruālās piltuves; medicīnas personālam paredzētās maskas; palagi inkontinences gadījumiem; sterili palagi ķirurģiskiem nolūkiem; ķirurģiskie pārlāji; vaginālās šļircēs
- 24** neausti tekstilaudumi; auduma mutes dvieļi

- (111) **Reģ. Nr.** M 76 197 (151) **Reģ. dat.** 20.12.2020
 (210) **Pieteik. Nr.** M-20-844 (220) **Pieteik. dat.** 22.09.2020

RELAX TOUCH

- (550) **Vārdiska zīme**
- (732) **Īpašn.** RPH MARKETING LATVIA, AS; Mūkusalas iela 41B, Rīga, LV-1004, Latvija (LV)
- (511) **3** kosmētikas, ķermeņa kopšanas un skaistumkopšanas līdzekļi, ne medicīniskiem nolūkiem

- (111) **Reģ. Nr.** M 76 198 (151) **Reģ. dat.** 20.12.2020
 (210) **Pieteik. Nr.** M-20-846 (220) **Pieteik. dat.** 05.04.2019

SIRANALEN

- (550) **Vārdiska zīme**
- (600) Eiropas Savienības preču zīmes 018048442 konversija
- (732) **Īpašn.** MEDOCHEMIE LTD.; Constantinoupolos Street, Limassol, 3011, Kipra (CY)
- (740) **Pārstāvis** Alīna BOGDANOVIČA, Patentu aģentūra "TRIA ROBIT"; Vīlandes iela 5 - 2, Rīga, LV-1010, Latvija (LV)
- (511) **5** farmaceitiskie izstrādājumi

- (111) **Reģ. Nr.** M 76 199 (151) **Reģ. dat.** 20.12.2020
 (210) **Pieteik. Nr.** M-20-851 (220) **Pieteik. dat.** 24.09.2020
 (531) **CFE ind.** 2.1.11; 26.1.3; 26.1.14; 26.1.22; 26.1.24; 27.5.24; 29.1.14



- (550) **Figurāla zīme**
<http://databases.lrpv.gov.lv/databases/lv/trademark/details/M-20-851>
 (591) **Krāsu salikums** zaļš, balts, smilškrāsa, melns
 (732) **Īpašn.** ARTLODO, SIA; Čiekurkalna 1. līnija 76, Rīga, LV-1026, Latvija (LV)
 (511) **43** apgāde ar uzturu un dzērieniem

- (111) **Reģ. Nr.** M 76 200 (151) **Reģ. dat.** 20.12.2020
 (210) **Pieteik. Nr.** M-20-855 (220) **Pieteik. dat.** 28.09.2020

AUS40

- (550) **Vārdiska zīme**
 (732) **Īpašn.** CROSSCHEM INTERNATIONAL, SIA; Ziedleju iela 6, Mārupe, Mārupes nov., LV-2167, Latvija (LV)
 (740) **Pārstāvis** Ričards ANDERSONS; "Naftaluka", Olaines pag., Olaines nov., LV-2127, Latvija (LV)
 (511) **1** ķīmikālijas rūpnieciskiem, zinātniskiem, fotogrāfijas, kā arī lauksaimniecības, dārzkopības un mežkopības nolūkiem; neapstrādāti sintētiskie sveķi, neapstrādātas plastmasas; ķīmiskie ugunsdzēsšanas un ugunsdrošības līdzekļi; ķīmiskie līdzekļi metālu rūdīšanai un lodēšanai; ķīmiskās vielas dzīvnieku ādu mīcēšanai; līmvielas rūpnieciskiem nolūkiem; tepes un citas pildvielas; komposts, kūtsmēsli, mēslojumi; bioloģiskie preparāti rūpnieciskiem un zinātniskiem nolūkiem; slāpekļa oksīdu (NOx) samazināšanas šķīdums; karbamīda šķīdums kuģu dīzeļdzinēju izplūdes gāzu attīrīšanai; ķīmiskās piedevas dzinēja degvielas sadegšanas procesa uzlabošanai
35 reklāma; darījumu vadīšana; uzņēmumu pārvaldīšana; biroja darbi

- (111) **Reģ. Nr.** M 76 201 (151) **Reģ. dat.** 20.12.2020
 (210) **Pieteik. Nr.** M-20-857 (220) **Pieteik. dat.** 28.09.2020
 (531) **CFE ind.** 27.5.1

MØNS
COPENHAGEN

- (550) **Figurāla zīme**
<http://databases.lrpv.gov.lv/databases/lv/trademark/details/M-20-857>
 (300) **Prioritāte** 2020 0961; 12.06.2020; LT
 (732) **Īpašn.** DANBALT INTERNATIONAL, UAB; Ozo g. 12A-1, Vilnius, LT-08247, Lietuva (LT)
 (740) **Pārstāvis** Rūta OLMANE, METIDA LAW FIRM, SIA; Miera iela 12 - 1, Rīga, LV-1001, Latvija (LV)
 (511) **25** kurpes; zābaki; sporta apavi; sandales

- (111) **Reģ. Nr.** M 76 202 (151) **Reģ. dat.** 20.12.2020
 (210) **Pieteik. Nr.** M-20-861 (220) **Pieteik. dat.** 29.09.2020

Apturi apburto loku!

- (550) **Vārdiska zīme**
 (732) **Īpašn.** GRINDEKS, AS; Krustpils iela 53, Rīga, LV-1057, Latvija (LV)
 (740) **Pārstāvis** Inga PAŠKEVIČA, GRINDEKS, AS; Krustpils iela 53, Rīga, LV-1057, Latvija (LV)
 (511) **5** farmaceitiskie, medicīniskie un veterinārie preparāti; diētiskā pārtika un vielas medicīniskiem vai veterināriem nolūkiem; uzturs zīdaiņiem un maziem bērniem; uztura bagātinātāji cilvēkam un dzīvniekiem; plāksteri, pārsienamie materiāli; materiāli zobu plombēšanai un

zobu nospiedumu izgatavošanai; fungicīdi, herbicīdi; higiēnas līdzekļi medicīniskiem nolūkiem; dezinfekcijas līdzekļi

35 reklāma

- (111) **Reģ. Nr.** M 76 203 (151) **Reģ. dat.** 20.12.2020
 (210) **Pieteik. Nr.** M-20-862 (220) **Pieteik. dat.** 29.09.2020

Tikai Tu esi šeit!

- (550) **Vārdiska zīme**
 (732) **Īpašn.** GRINDEKS, AS; Krustpils iela 53, Rīga, LV-1057, Latvija (LV)
 (740) **Pārstāvis** Inga PAŠKEVIČA, GRINDEKS, AS; Krustpils iela 53, Rīga, LV-1057, Latvija (LV)
 (511) **5** farmaceitiskie, medicīniskie un veterinārie preparāti; higiēnas līdzekļi medicīniskiem nolūkiem; diētiskā pārtika un vielas medicīniskiem vai veterināriem nolūkiem, uzturs zīdaiņiem un maziem bērniem; uztura bagātinātāji cilvēkam un dzīvniekiem; plāksteri, pārsienamie materiāli; materiāli zobu plombēšanai un zobu nospiedumu izgatavošanai; dezinfekcijas līdzekļi; preparāti kaitēkļu iznīcināšanai; fungicīdi, herbicīdi
35 reklāma

- (111) **Reģ. Nr.** M 76 204 (151) **Reģ. dat.** 20.12.2020
 (210) **Pieteik. Nr.** M-20-868 (220) **Pieteik. dat.** 30.09.2020
 (531) **CFE ind.** 9.7.19; 26.1.3; 26.1.16; 26.1.17; 26.1.22



- (550) **Figurāla zīme**
<http://databases.lrpv.gov.lv/databases/lv/trademark/details/M-20-868>
 (591) **Krāsu salikums** balts, brūns, zaļš, bēšs, oranžs
 (732) **Īpašn.** Vadims SOKOLOVS; Bulduru prospekts 33 - 12, Jūrmala, LV-2010, Latvija (LV)
 (740) **Pārstāvis** Ķina DOLGICERE, Patentu aģentūra "KDK"; Dzērbenes iela 27, Rīga, LV-1006, Latvija (LV)
 (511) **43** kafējnīcu pakalpojumi; apgāde ar uzturu un dzērieniem

- (111) **Reģ. Nr.** M 76 205 (151) **Reģ. dat.** 20.12.2020
 (210) **Pieteik. Nr.** M-20-880 (220) **Pieteik. dat.** 02.10.2020

ZEVS

- (550) **Vārdiska zīme**
 (732) **Īpašn.** AMBER BEVERAGE GROUP, SIA; Aleksandra Čaka iela 160, Rīga, LV-1012, Latvija (LV)
 (740) **Pārstāvis** Ķina DOLGICERE, Patentu aģentūra "KDK"; Dzērbenes iela 27, Rīga, LV-1006, Latvija (LV)
 (511) **33** alkoholiskie dzērieni, izņemot alu; alkoholiskas sastāvdaļas dzērienu pagatavošanai; alkoholiskie kokteiļi, gāzētie vīni

(111) **Reģ. Nr.** M 76 206 (151) **Reģ. dat.** 20.12.2020
 (210) **Pieteik. Nr.** M-20-882 (220) **Pieteik. dat.** 02.10.2020

LB

- (550) **Vārdiska zīme**
 (732) **Īpašn.** LATVIJAS BALZAMS, AS; Aleksandra Čaka iela 160, Rīga, LV-1012, Latvija (LV)
 (740) **Pārstāvis** Nina DOLGICERE, Patentu aģentūra "KDK"; Dzērbenes iela 27, Rīga, LV-1006, Latvija (LV)
 (511) **32** alus; minerālūdeņi, gāzēti ūdeņi un citi bezalkoholiskie dzērieni; augļu dzērieni un augļu sulas; sīrupi un citas bezalkoholiskas sastāvdaļas dzērienu pagatavošanai
33 alkoholiskie dzērieni, izņemot alu
35 alkoholisko un bezalkoholisko dzērienu un to sastāvdaļu vairumtirdzniecības un mazumtirdzniecības pakalpojumi; gadatirgu un izstāžu organizēšana komerciāliem un reklāmas nolūkiem; pārdošanas veicināšanas pakalpojumi trešajām personām; preču demonstrēšana masu komunikācijas līdzekļos mazumtirdzniecības nolūkiem; pirkumu pasūtījumu administratīvā apstrāde; preču paraugu izplatīšana; preču demonstrēšana; tirgus izpēte; dzērienu, pārtikas preču un tabakas izstrādājumu mazumtirdzniecības un vairumtirdzniecības pakalpojumi, arī ar pasta pasūtījumu katalogu, elektronisko mediju un interneta mājaslapu, kā arī TV iepirkšanās programmu starpniecību
39 transporta pakalpojumi; preču uzglabāšana; noliktavu pakalpojumi; noliktavu iznomāšana; preču piegādes pakalpojumi; loģistikas pakalpojumi; konsultācijas un informācijas pakalpojumi par preču uzglabāšanu, transportu un loģistiku
43 apgāde ar uzturu; kafējnīcu, restorānu un bāru pakalpojumi

(111) **Reģ. Nr.** M 76 207 (151) **Reģ. dat.** 20.12.2020
 (210) **Pieteik. Nr.** M-20-888 (220) **Pieteik. dat.** 05.10.2020
 (531) **CFE ind.** 27.5.10; 27.5.21; 29.1.12



- (550) **Figurāla zīme**
<http://databases.lrpv.gov.lv/databases/lv/trademark/details/M-20-888>
 (591) **Krāsu salikums** dzeltens, zils
 (732) **Īpašn.** ABORA, SIA; Dunties iela 10, Rīga, LV-1013, Latvija (LV)
 (511) **37** būvniecības pakalpojumi

(111) **Reģ. Nr.** M 76 208 (151) **Reģ. dat.** 20.12.2020
 (210) **Pieteik. Nr.** M-20-893 (220) **Pieteik. dat.** 07.10.2020
 (531) **CFE ind.** 3.7.12; 3.7.24; 3.7.25; 29.1.14



- (550) **Figurāla zīme**
<http://databases.lrpv.gov.lv/databases/lv/trademark/details/M-20-893>

- (591) **Krāsu salikums** tumši zils, oranžs, dzeltens, balts
 (732) **Īpašn.** RĪGAS PIENA KOMBINĀTS, AS; Bauskas iela 180, Rīga, LV-1004, Latvija (LV)
 (740) **Pārstāvis** Ieva ŠTĀLA, FOOD UNION MANAGEMENT, SIA; Bauskas iela 180, Rīga, LV-1004, Latvija (LV)
 (511) **29** piens un piena produkti; kefīrs; biezpiens; biezpiena produkti; deserti, kas pagatavoti no piena produktiem; biezpiena sieriņi; biezpiena sieriņi ar piedevām; biezpiena pankūkas; krējums; saldaiss krējums; sviests; jogurts; dzeramais jogurts; jogurts ar piedevām; raudzēti piena produkti; siers; kausētais siers; nenogatavināts vai svaigs siers; svaigs siers ar piedevām; svaigs siers ar garšvielām
30 saldējums; augļu saldējums; augļu sulas saldējums; jogurta saldējums; sorbets un citi saldēti deserti; dzērieni uz kakao bāzes; pudiņi; dzērieni uz sasmalcināta ledus bāzes (frappes); saldēts jogurts; konditorejas izstrādājumi; šokolāde un šokolādes deserti; kūkas; tortes; cepumi; šokolādes batoniņi; zefīrs; vafeles; augļu želejas (konditorejas izstrādājumi)
32 bezalkoholiskie dzērieni; minerālūdeņi un gāzēti ūdeņi; augļu dzērieni un augļu sulas; sīrupi un citas bezalkoholiskas sastāvdaļas dzērienu pagatavošanai
41 audzināšana; apmācība; sporta un kultūras pasākumu rīkošana
43 apgāde ar uzturu; kafējnīcu pakalpojumi

(111) **Reģ. Nr.** M 76 209 (151) **Reģ. dat.** 20.12.2020
 (210) **Pieteik. Nr.** M-20-894 (220) **Pieteik. dat.** 08.10.2020
 (531) **CFE ind.** 27.5.12; 29.1.12



- (550) **Figurāla zīme**
<http://databases.lrpv.gov.lv/databases/lv/trademark/details/M-20-894>
 (591) **Krāsu salikums** zils, balts
 (732) **Īpašn.** S-TRADE, SIA; Viestura iela 4 - 2, Daugavpils, LV-5401, Latvija (LV)
 (740) **Pārstāvis** Roberts OZOLIŅŠ, CLARUS MANAGEMENT, SIA; Bīskapa gāte 3 - 5, Rīga, LV-1050, Latvija (LV)
 (511) **6** metāla izstrādājumi, proti, troses, karabīni, āķi, stieples (ne elektriskiem nolūkiem), sakabes, sprādzes, metāla caurules un tauvas; būvmateriāli no metāla; konstrukciju materiāli no metāla; metāla konstrukciju konteineri; uzgriežņi, skrūves un stiprinājumi no metāla
22 tekstilizstrādājumi kravu pacelšanai, stiprināšanai un drošībai, proti, poliestera šķiedras lentes, virves un štopes; kravu tīkli un siksnas kravu nostiprināšanai un pārvietošanai; virves un auklas; maisi (somas) un maisiņi iesaiņošanai, uzglabāšanai un pārvadāšanai; neapstrādāti tekstilšķiedru materiāli
35 dažādu preču atlase un izvietošana citu personu labā, lai dotu patērētājiem iespēju šīs preces ērti aplūkot un iegādāties mazumtirdzniecības veikalos, vairumtirdzniecības vietās, pēc katalogiem ar pasta vai elektronisko saziņas līdzekļu starpniecību, piemēram, izmantojot tīmekļa vietnes; uzņēmumu pārvaldīšana; darījumu vadīšana; reklāma; datu meklēšana datoru datnēs (failos) trešajām personām; komercpalīdzības

sniegšana biznesa informācijas un biznesa konsultāciju veidā trešajām personām; palīdzības sniegšana tirdzniecības veicināšanai citu personu labā; reklāmas sleju sagatavošana; tirgus un mārketinga materiālu veidošana; reklāma ar pasta starpniecību; interaktīvā reklāma ar interneta un datortīklu starpniecību

(111) **Reģ. Nr.** M 76 210 (151) **Reģ. dat.** 20.12.2020
(210) **Pieteik. Nr.** M-20-895 (220) **Pieteik. dat.** 08.10.2020

Птица Царская

(550) **Vārdiska zīme**
(732) **Īpašn.** SV PARTNERI, SIA; Kaltuves iela 21, Rīga, LV-1029, Latvija (LV)
(511) **35** konditorejas izstrādājumu tirdzniecība

(111) **Reģ. Nr.** M 76 211 (151) **Reģ. dat.** 20.12.2020
(210) **Pieteik. Nr.** M-20-896 (220) **Pieteik. dat.** 08.10.2020
(531) **CFE ind.** 12.1.10



The logo features a stylized blue icon of a table or bench above the word "mārpagalmi" in a blue, lowercase, sans-serif font.

(550) **Figurāla zīme**
<http://databases.lrpv.gov.lv/databases/lv/trademark/details/M-20-896>
(732) **Īpašn.** YIT LATVIJA, SIA; Vienības gatve 109, Rīga, LV-1058, Latvija (LV)
(511) **36** apdrošināšana; finanšu lietas; darījumi ar naudu; nekustamā īpašuma lietas

(111) **Reģ. Nr.** M 76 212 (151) **Reģ. dat.** 20.12.2020
(210) **Pieteik. Nr.** M-20-898 (220) **Pieteik. dat.** 09.10.2020
(531) **CFE ind.** 7.1.20; 27.3.15; 29.1.13



The logo consists of the word "Nomadic" in a green, sans-serif font above the word "Homes" in a large, bold, black, sans-serif font. A green house icon is integrated into the letter 'H' of "Homes".

(550) **Figurāla zīme**
<http://databases.lrpv.gov.lv/databases/lv/trademark/details/M-20-898>
(591) **Krāsu salikums** zaļš, melns, balts
(732) **Īpašn.** NOMADIC HOMES, SIA; Čiekurkalna 2. līnija 49A - 10, Rīga, LV-1026, Latvija (LV)
(511) **22** teltis

(111) **Reģ. Nr.** M 76 213 (151) **Reģ. dat.** 20.12.2020
(210) **Pieteik. Nr.** M-20-899 (220) **Pieteik. dat.** 10.10.2020
(531) **CFE ind.** 26.1.1; 26.7.4; 26.11.3; 26.11.10



The logo features the word "cadence" in a lowercase, sans-serif font, followed by a graphic of a circuit board with several components. Below it, the text "JŪSU SABIEDROTAIS IT PASAULĒ" is written in a smaller, uppercase, sans-serif font.

(550) **Figurāla zīme**
<http://databases.lrpv.gov.lv/databases/lv/trademark/details/M-20-899>
(732) **Īpašn.** CADENCE, SIA; Cēsu iela 31 k-2, Rīga, LV-1012, Latvija (LV)
(511) **9** informācijas apstrādes ierīces, datori; datoru programmas; datoru perifērijas ierīces; datoru

sastāvdaļas; datoru programmatūra; datorsakaru iekārtas; minēto preču daļas un piederumi
37 datortehnikas, sakaru, informācijas apstrādes un datortīklu tehnikas uzstādīšana, remonts, apkope un uzraudzība
42 datortehnikas un programmatūras noma; lietojumprogrammatūras noma; programmatūras uzturēšana, uzraudzība un pārvaldība; datubāzu uzturēšana un pilnveidošana; konsultāciju informācijas sniegšana par datortehniku, informācijas apstrādes iekārtām un programmatūru; datoru datu atjaunošana

(111) **Reģ. Nr.** M 76 214 (151) **Reģ. dat.** 20.12.2020
(210) **Pieteik. Nr.** M-20-900 (220) **Pieteik. dat.** 12.10.2020
(531) **CFE ind.** 24.1.13; 24.1.15



The logo features a stylized green house icon above the word "Lindenholma" in a bold, black, sans-serif font.

(550) **Figurāla zīme**
<http://databases.lrpv.gov.lv/databases/lv/trademark/details/M-20-900>
(732) **Īpašn.** VASTINT LATVIA, SIA; Malduguņu iela 1, Mārupe, Mārupes nov., LV-2167, Latvija (LV)
(740) **Pārstāvis** Līga DANIĻEVIČA, VASTINT LATVIA, SIA; Malduguņu iela 1, Mārupe, Mārupes nov., LV-2167, Latvija (LV)
(511) **35** reklāma; biznesa vadība un administrēšana; biroja darbi
36 nekustamo īpašumu apsaimniekošana; nekustamā īpašuma pirkšana un pārdošana; finanšu investīciju pārvaldīšana nekustamo īpašumu jomā; zemes iznomāšana
37 būvniecība; ēku remonts; labiekārtošanas darbi, proti, ēku apkope
39 autostāvvietu un garāžu iznomāšana
42 nekustamo īpašumu projektu attīstīšana; ēku un būvju arhitektūras un dizaina projektēšana un konsultēšana šajā jomā; tehniskās konsultācijas par arhitektonisko dizainu
43 ēdienu un dzērienu nodrošināšanas pakalpojumi; pagaidu mājvietu nodrošināšana (izmitināšana); kafejnīcu, restorānu un bāru pakalpojumi; delikatešu sagatavošana un piegāde; ēdnīcu pakalpojumi; pagaidu dzīvesvietu rezervācija
44 ainavu dizaina izstrādāšana un veidošana nekustamā īpašuma projektiem

(111) **Reģ. Nr.** M 76 215 (151) **Reģ. dat.** 20.12.2020
(210) **Pieteik. Nr.** M-20-904 (220) **Pieteik. dat.** 13.10.2020
(531) **CFE ind.** 27.5.1; 29.1.11



The logo features the word "eselo" in a bold, red, lowercase, sans-serif font.

(550) **Figurāla zīme**
<http://databases.lrpv.gov.lv/databases/lv/trademark/details/M-20-904>
(591) **Krāsu salikums** sarkans
(732) **Īpašn.** SLO LATVIA, SIA; Malēju iela 1A, Rīga, LV-1057, Latvija (LV)
(740) **Pārstāvis** Katrīna ZARIŅA; Malēju iela 1A, Rīga, LV-1057, Latvija (LV)
(511) **35** elektrotehnisko iekārtu un materiālu vairumtirdzniecības pakalpojumi

(111) **Reģ. Nr.** M 76 216 (151) **Reģ. dat.** 20.12.2020
(210) **Pieteik. Nr.** M-20-905 (220) **Pieteik. dat.** 13.10.2020

ALLAYEX

- (550) **Vārdiska zīme**
 (732) **Īpašn.** ZENTIVA, K.S.; U Kabelovny 130, Praha 10, Dolní Měcholupy, 102 37, Čehija (CZ)
 (740) **Pārstāvis** Aleksandra FORTŪNA, "FORAL INTELEKTUĀLĀ ĪPAŠUMA AĢENTŪRA", SIA; Kalēju iela 14 - 7, Rīga, LV-1050, Latvija (LV)
 (511) **5** farmaceitiskie preparāti cilvēkam; medicīniskie līdzekļi

- (111) **Reģ. Nr.** M 76 217 (151) **Reģ. dat.** 20.12.2020
 (210) **Pieteik. Nr.** M-20-907 (220) **Pieteik. dat.** 14.10.2020

LENITRAX

- (550) **Vārdiska zīme**
 (732) **Īpašn.** ZENTIVA, K.S.; U Kabelovny 130, Praha 10, Dolní Měcholupy, 102 37, Čehija (CZ)
 (740) **Pārstāvis** Aleksandra FORTŪNA, "FORAL INTELEKTUĀLĀ ĪPAŠUMA AĢENTŪRA", SIA; Kalēju iela 14 - 7, Rīga, LV-1050, Latvija (LV)
 (511) **5** farmaceitiskie preparāti cilvēkam; medicīniskie līdzekļi

- (111) **Reģ. Nr.** M 76 218 (151) **Reģ. dat.** 20.12.2020
 (210) **Pieteik. Nr.** M-20-909 (220) **Pieteik. dat.** 15.10.2020
 (531) **CFE ind.** 26.1.1; 26.1.3; 26.1.10; 26.1.24; 26.11.12; 27.5.11



- (550) **Figurāla zīme**
<http://databases.lrpv.gov.lv/databases/lv/trademark/details/M-20-909>
 (732) **Īpašn.** SGS SOCIÉTÉ GÉNÉRALE DE SURVEILLANCE SA; 1, place des Alpes, Geneva, 1201, Šveice (CH)
 (740) **Pārstāvis** Inese LEIMANE, PĒTERSONA PATENTS - AAA LAW; Citadeles iela 12, Rīga, LV-1010, Latvija (LV)
 (511) **42** pārbaudes pakalpojumi lauksaimniecības, agrorūpniecības un rūpniecības jomas uzņēmumiem par vadības sistēmu un pakalpojumu atbilstību nacionālajiem vai starptautiskajiem kvalitātes standartiem, jo īpaši sertifikācija saskaņā ar ISO standartiem

- (111) **Reģ. Nr.** M 76 219 (151) **Reģ. dat.** 20.12.2020
 (210) **Pieteik. Nr.** M-20-911 (220) **Pieteik. dat.** 15.10.2020

RIXWELL

- (550) **Vārdiska zīme**
 (732) **Īpašn.** MOGOTEL, SIA; Maskavas iela 240 - 3, Rīga, LV-1063, Latvija (LV)
 (740) **Pārstāvis** Rūta OLMANE, OLMANE LAW FIRM, SIA; Vijciema iela 8 - 5, Rīga, LV-1006, Latvija (LV)
 (511) **41** sporta un fitnesa pakalpojumi; apmācība; semināru un konferenču rīkošana
43 apgāde ar uzturu; kafējnīcu pakalpojumi; restorānu pakalpojumi; bāru pakalpojumi; viesu izmitināšana; viesnīcu pakalpojumi; viesnīcu rezervēšanas pakalpojumi

- 44** higiēnas un skaistumkopšanas pakalpojumi cilvēkam; frizētavu pakalpojumi; masāžas pakalpojumi; SPA pakalpojumi; saunu pakalpojumi; turku pirts pakalpojumi; burbuļvannu pakalpojumi; solāriju pakalpojumi; aromterapijas pakalpojumi

- (111) **Reģ. Nr.** M 76 220 (151) **Reģ. dat.** 20.12.2020
 (210) **Pieteik. Nr.** M-20-913 (220) **Pieteik. dat.** 16.10.2020
 (531) **CFE ind.** 26.4.5; 26.4.11; 29.1.12



- (550) **Figurāla zīme**
<http://databases.lrpv.gov.lv/databases/lv/trademark/details/M-20-913>
 (591) **Krāsu salikums** tumši sarkans, balts
 (732) **Īpašn.** POLIGRĀFIJAS APGĀDS, SIA; Lejupes iela 15, Rīga, LV-1076, Latvija (LV)
 (740) **Pārstāvis** Linda LAPA, POLIGRĀFIJAS APGĀDS, SIA; Bauskas iela 132, Rīga, LV-1004, Latvija (LV)
 (511) **1** fotopapīrs
2 krāsvielas; tintes un iespiešanas drukāšanai, marķēšanai un estampu novilkumiem; krāsas
16 iespiešanas produkcija; grāmatu iesiešanas materiāli; sintētiskie iesaiņojuma materiāli; papīrs; kartons

- (111) **Reģ. Nr.** M 76 221 (151) **Reģ. dat.** 20.12.2020
 (210) **Pieteik. Nr.** M-20-914 (220) **Pieteik. dat.** 16.10.2020
 (531) **CFE ind.** 27.5.10; 29.1.13



- (550) **Figurāla zīme**
<http://databases.lrpv.gov.lv/databases/lv/trademark/details/M-20-914>
 (591) **Krāsu salikums** tumši zils, zils, balts
 (732) **Īpašn.** VINCIT ONLINE, SIA; Elizabetes iela 23, Rīga, LV-1010, Latvija (LV)
 (511) **35** reklāma; darījumu vadīšana; uzņēmumu pārvaldīšana; biroja darbi
36 apdrošināšana; finanšu lietas; darījumi ar naudu; nekustamā īpašuma lietas

- (111) **Reģ. Nr.** M 76 222 (151) **Reģ. dat.** 20.12.2020
 (210) **Pieteik. Nr.** M-20-915 (220) **Pieteik. dat.** 16.10.2020
 (531) **CFE ind.** 27.5.1; 29.1.11



- (550) **Figurāla zīme**
<http://databases.lrpv.gov.lv/databases/lv/trademark/details/M-20-915>
 (591) **Krāsu salikums** zils
 (732) **Īpašn.** GETLIŅI EKO, SIA; Kaudzīšu iela 57, Rumbula, Stopiņu nov., LV-2121, Latvija (LV)
 (511) **31** svaigi augļi un dārzeņi; svaigi augi un ziedi
39 atkritumu savākšana, transportēšana un uzglabāšana
40 atkritumu pārstrāde un iznīcināšana

- (111) **Reģ. Nr.** M 76 223 (151) **Reģ. dat.** 20.12.2020
 (210) **Pieteik. Nr.** M-20-917 (220) **Pieteik. dat.** 16.10.2020
 (531) **CFE ind.** 7.1.24; 27.3.15; 29.1.12



- (550) **Figurāla zīme**
<http://databases.lrv.gov.lv/databases/lv/trademark/details/M-20-917>
- (591) **Krāsu salikums** zaļš, oranžs
- (732) **Īpašn.** Gints DOBELNIEKS; Meiņu ceļš 48 - 20, Jelgava, LV-3007, Latvija (LV)
 Ivo SALDĀBOLS; Pērnavas iela 2 - 44, Jelgava, LV-3004, Latvija (LV)
- (740) **Pārstāvis** Ilmārs ŠATOVŠ; Berģu iela 8 - 15, Rīga, LV-1024, Latvija (LV)
- (511) **37** būvniecība; būvju, arī ēku, ārējie un iekšējie apdares darbi; būvju, arī ēku un to daļu, nojaukšana, demontāža, montāža, uzstādīšana un likvidēšana; jumtu demontāža, montāža un uzstādīšana; jumtu seguma remonts un atjaunošana; jumtu klāšana; flīzēšanas darbi; telpu inženiertehniskais remonts; ēku izolācijas darbi; ēku, jumtu un būvkonstrukciju izolācijas materiālu uzstādīšana; vides un zemes sakopšanas un labiekārtošanas pakalpojumi (iekārtu uzstādīšana); būvju, ēku un teritoriju labiekārtošanas darbi (iekārtu uzstādīšana); informācijas un konsultāciju sniegšana par būvniecību, būvju un ēku ārējiem un iekšējiem apdares darbiem, nojaukšanu, demontāžu, montāžu, uzstādīšanu un likvidēšanu; informācijas un konsultāciju sniegšana par jumtu demontāžu, montāžu, uzstādīšanu, jumtu seguma remontu un atjaunošanu, jumtu klāšanu, flīzēšanu un telpu inženiertehnisko remontu; informācijas un konsultāciju sniegšana par ēku izolācijas darbiem, tai skaitā ēku, jumtu un būvkonstrukciju izolāciju; informācijas un konsultāciju sniegšana par jumtu apdari; informācijas un konsultāciju sniegšana par vides un zemes sakopšanu un labiekārtošanu (iekārtu uzstādīšanu); informācijas un konsultāciju sniegšana par būvju, ēku un teritoriju labiekārtošanu (iekārtu uzstādīšanu)

- (111) **Reģ. Nr.** M 76 224 (151) **Reģ. dat.** 20.12.2020
 (210) **Pieteik. Nr.** M-20-918 (220) **Pieteik. dat.** 18.10.2020
 (531) **CFE ind.** 15.7.15; 29.1.13



- (550) **Figurāla zīme**
<http://databases.lrv.gov.lv/databases/lv/trademark/details/M-20-918>
- (591) **Krāsu salikums** sarkans, melns, balts
- (732) **Īpašn.** CS ACTIVE, SIA; Ozolu iela 7, Dreiliņi, Stopiņu nov., LV-2130, Latvija (LV)
- (511) **28** sporta preces

- (111) **Reģ. Nr.** M 76 225 (151) **Reģ. dat.** 20.12.2020
 (210) **Pieteik. Nr.** M-20-920 (220) **Pieteik. dat.** 19.10.2020

EgoHealth

- (550) **Vārdiska zīme**
- (732) **Īpašn.** GEMALIA, SIA; Skolas iela 20 - 6, Rīga, LV-1010, Latvija (LV)
- (740) **Pārstāvis** Mārīte ROMANOSA, Patentu aģentūra "KDK"; Dzērbenes iela 27, Rīga, LV-1006, Latvija (LV)
- (511) **3** kosmētikas, ķermeņa kopšanas un skaistumkopšanas līdzekļi, ne medicīniskiem nolūkiem; zobu kopšanas līdzekļi, ne medicīniskiem nolūkiem; parfimērijas izstrādājumi; ēteriskās eļļas; mutes skalošanas līdzekļi, ne medicīniskiem nolūkiem; mutes higiēnas līdzekļi, ne medicīniskiem nolūkiem
- 5** uztura bagātinātāji; ārstnieciskās zobu pastas un pulveri; mutes higiēnas līdzekļi medicīniskiem nolūkiem
- 35** uztura bagātinātāju, mutes higiēnas līdzekļu, ķermeņa kopšanas un skaistumkopšanas līdzekļu, zobu kopšanas līdzekļu, parfimērijas izstrādājumu, ēterisko eļļu vairumtirdzniecības un mazumtirdzniecības pakalpojumi, arī ar interneta starpniecību; reklāma; reklāmas tekstu publicēšana

- (111) **Reģ. Nr.** M 76 226 (151) **Reģ. dat.** 20.12.2020
 (210) **Pieteik. Nr.** M-20-921 (220) **Pieteik. dat.** 20.10.2020
 (531) **CFE ind.** 8.7.25; 25.1.18; 26.1.1; 26.1.3; 26.1.16; 29.1.15



- (550) **Figurāla zīme**
<http://databases.lrv.gov.lv/databases/lv/trademark/details/M-20-921>
- (591) **Krāsu salikums** sarkans, oranžs, dzeltens, zaļš, balts
- (732) **Īpašn.** CAVIARHOUSE.LV, SIA; Ceriņu iela 9 - 20, Jūrmala, LV-2015, Latvija (LV)
- (511) **29** apstrādāti zivju ikri
35 apstrādātu zivju ikru mazumtirdzniecības un vairumtirdzniecības pakalpojumi

- (111) **Reģ. Nr.** M 76 227 (151) **Reģ. dat.** 20.12.2020
 (210) **Pieteik. Nr.** M-20-922 (220) **Pieteik. dat.** 20.10.2020

Confero

- (550) **Vārdiska zīme**
- (732) **Īpašn.** CONFERO TECHNOLOGIES, SIA; Elizabetes iela 23, Rīga, LV-1010, Latvija (LV)
- (740) **Pārstāvis** Kaspars BAJĀRS; Elizabetes iela 23, Rīga, LV-1010, Latvija (LV)
- (511) **42** informācijas tehnoloģiju pakalpojumi, proti, izpēti un projektēšana šajā jomā, autentificēšanas pakalpojumi un kvalitātes kontrole, datoru aparatūras un programmatūras projektēšana, izstrāde, ieviešana, uzlabošana un apkalpošana

- (111) **Reģ. Nr.** M 76 228 (151) **Reģ. dat.** 20.12.2020
 (210) **Pieteik. Nr.** M-20-923 (220) **Pieteik. dat.** 21.10.2020
 (531) **CFE ind.** 27.1.6



- (550) **Figurāla zīme**
<http://databases.lrv.gov.lv/databases/lv/trademark/details/M-20-923>

- (732) **Īpašn.** LATVIJAS PLASTISKĀS, REKONSTRUKTĪVĀS UN MIKROĶIRURĢIJAS CENTRS, SIA; Brīvības gatve 410, Rīga, LV-1024, Latvija (LV)
 (511) **44** ārstnieciskā aprūpe; veselības centru pakalpojumi

- (111) **Reģ. Nr.** M 76 229 (151) **Reģ. dat.** 20.12.2020
 (210) **Pieteik. Nr.** M-20-924 (220) **Pieteik. dat.** 21.10.2020
 (531) **CFE ind.** 27.5.13



- (550) **Figurāla zīme**
<http://databases.lrv.gov.lv/databases/lv/trademark/details/M-20-924>
 (732) **Īpašn.** BLUMBERGAFONDS, Nodibinājums; Krustabaznīcas iela 11, Rīga, LV-1006, Latvija (LV)
 (511) **19** mākslas darbi no akmens, betona un marmora
21 mākslas darbi no porcelāna, keramikas, māla, terakotas un stikla

- (111) **Reģ. Nr.** M 76 230 (151) **Reģ. dat.** 20.12.2020
 (210) **Pieteik. Nr.** M-20-925 (220) **Pieteik. dat.** 21.10.2020
 (531) **CFE ind.** 24.17.21; 27.5.8; 29.1.12



- (550) **Figurāla zīme**
<http://databases.lrv.gov.lv/databases/lv/trademark/details/M-20-925>
 (591) **Krāsu salikums** tumši violets, sarkans
 (732) **Īpašn.** EUROTRAIL, SIA; Mazā Juglas iela 37A, Rīga, LV-1064, Latvija (LV)
 (740) **Pārstāvis** Inese LEIMANE, PĒTERSONA PATENTS - AAA LAW; Citadeles iela 12, Rīga, LV-1010, Latvija (LV)
 (511) **39** transporta pakalpojumi; preču iesaiņošana un uzglabāšana; ceļojumu organizēšana
41 audzināšana; apmācība; izpriecās; sporta un kultūras pasākumu rīkošana
42 zinātniskā izpēte, rūpnieciskās izstrādes; datorprogrammēšana

- (111) **Reģ. Nr.** M 76 231 (151) **Reģ. dat.** 20.12.2020
 (210) **Pieteik. Nr.** M-20-926 (220) **Pieteik. dat.** 21.10.2020
 (531) **CFE ind.** 5.3.13; 5.3.14; 29.1.15



- (550) **Figurāla zīme**
<http://databases.lrv.gov.lv/databases/lv/trademark/details/M-20-926>
 (591) **Krāsu salikums** gaiši zils, zils, gaiši zaļš, zaļš, melns, balts
 (732) **Īpašn.** AGROFINANCE, SIA; Grīvas prospekts 7 - 14, Ogre, Ogres nov., LV-5001, Latvija (LV)
 (740) **Pārstāvis** Andris KORLAŠS, AGROFINANCE, SIA; Grīvas prospekts 7 - 14, Ogre, Ogres nov., LV-5001, Latvija (LV)
 (511) **36** pa daļām atmaksājama aizdevumu izsniegšana; finanšu aizdevumu izsniegšana; aizdevumu izsniegšana pret ķīli; aizdevumu izsniegšana pret galvojumu

- (111) **Reģ. Nr.** M 76 232 (151) **Reģ. dat.** 20.12.2020
 (210) **Pieteik. Nr.** M-20-927 (220) **Pieteik. dat.** 21.10.2020

Brieger

- (550) **Vārdiska zīme**
 (732) **Īpašn.** DZINTARS PRODUCTION, SIA; Marijas iela 1, Daugavpils, LV-5404, Latvija (LV)
 (511) **3** kosmētiskie krēmi ādas kopšanai; zobu kopšanas līdzekļi, ne medicīniskiem nolūkiem; zobu pulveri un pastas; parfimērijas izstrādājumi, kosmētiskie un matu kopšanas līdzekļi; lūpu krāsas
5 personiskās higiēnas līdzekļi; diētiskie produkti medicīniskiem nolūkiem, mazu bērnu uzturs; uztura bagātinātāji; uztura bagātinātāji ar kosmētisko iedarbību
35 reklāma; darījumu vadīšana; uzņēmumu pārvaldīšana; kosmētikas līdzekļu un parfimērijas izstrādājumu, kā arī kosmētikas un parfimērijas piederumu, dezodorantu un dezodorēšanas ierīču personiskai lietošanai mazumtirdzniecības un vairumtirdzniecības pakalpojumi; farmaceitisko, veterināro un higiēnas preparātu un medicīnisko preču mazumtirdzniecība un vairumtirdzniecība

- (111) **Reģ. Nr.** M 76 233 (151) **Reģ. dat.** 20.12.2020
 (210) **Pieteik. Nr.** M-20-929 (220) **Pieteik. dat.** 21.10.2020

H.A.Brieger

- (550) **Vārdiska zīme**
 (732) **Īpašn.** DZINTARS PRODUCTION, SIA; Marijas iela 1, Daugavpils, LV-5404, Latvija (LV)
 (511) **3** zobu pulveri un pastas; zobu kopšanas līdzekļi; kosmētiskie krēmi; lūpu krāsas; kosmētiskie krēmi ādas kopšanai; parfimērijas izstrādājumi, ēteriskās eļļas, kosmētiskie un matu kopšanas līdzekļi; zobu pulveri un pastas, kas satur dabiskas organiskās izejvielas
5 uztura bagātinātāji; uztura bagātinātāji ar kosmētisko iedarbību; vitamīnu preparāti; plāksteri, kas piesūcināti ar vitamīnu preparātiem
35 farmaceitisko, veterināro un higiēnas preparātu un medicīnisko preču mazumtirdzniecība un vairumtirdzniecība; kosmētikas, parfimērijas preču, kā arī kosmētikas un parfimērijas piederumu, dezodorantu un dezodorēšanas ierīču personiskai lietošanai mazumtirdzniecības un vairumtirdzniecības pakalpojumi; reklāma

- (111) **Reģ. Nr.** M 76 234 (151) **Reģ. dat.** 20.12.2020
 (210) **Pieteik. Nr.** M-20-928 (220) **Pieteik. dat.** 21.10.2020
 (531) **CFE ind.** 27.5.1; 27.5.10; 27.5.17



- (550) **Figurāla zīme**
<http://databases.lrv.gov.lv/databases/lv/trademark/details/M-20-928>
 (732) **Īpašn.** GP GLOBAL MAG LLC; National Industries Park, Dubai, Apvienotie Arābu Emirāti (AE)
 (740) **Pārstāvis** Inese LEIMANE, PĒTERSONA PATENTS - AAA LAW; Citadeles iela 12, Rīga, LV-1010, Latvija (LV)
 (511) **4** tehniskās eļļas un ziedes, vasks; smērvielas; putekļu absorbcijas, mitrināšanas un piesaistīšanas līdzekļi; kurināmie, degvielas un vielas apgaismošanas

nolūkiem; sveces un dakts apgaismošanai; grafi-
 smērvielas; smērziedes; smēreļļas; rīcineļļa tehniskiem
 nolūkiem; motoreļļas; degvielleļļa; metālgriešanas
 šķidrums; dīzeļdegviela

- (111) **Reģ. Nr.** M 76 235 (151) **Reģ. dat.** 20.12.2020
 (210) **Pieteik. Nr.** M-20-932 (220) **Pieteik. dat.** 22.10.2020
 (531) **CFE ind.** 24.17.4; 26.4.1; 26.4.7; 26.4.10; 27.5.1; 29.1.14



- (550) **Figurāla zīme**
<http://databases.lrv.gov.lv/databases/lv/trademark/details/M-20-932>
 (591) **Krāsu salikums** rozā, balts, melns, pelēks
 (732) **Īpašn.** IDEATEXT, SIA; Cēsu iela 31 k-2, Rīga, LV-1012, Latvija (LV)
 (511) **35** audio un video ierakstu transkripcijas pakalpojumi
41 tulkošana, redaktūra, korektūra, mašīntulkošana, subtitrēšana, tekstu tulkošana, tos pielāgojot konkrētas tautas un zemes īpatnībām (lokalizācija), mašīntulkošanas pēcreidīģēšana, mutvārdu tulkošana, tulkoto tekstu valodas kvalitātes pārbaude

- (111) **Reģ. Nr.** M 76 236 (151) **Reģ. dat.** 20.12.2020
 (210) **Pieteik. Nr.** M-20-936 (220) **Pieteik. dat.** 22.10.2020

CHAUFFE

- (550) **Vārdiska zīme**
 (732) **Īpašn.** DIAMOND QUEST LIMITED; OMC Chambers, P.O.Box 3152, Road Town, Tortola, Britu Virdžīnu Salas (VG)
 (740) **Pārstāvis** Jevgeņijs FORTŪNA, "FORAL INTELEKTUĀLĀ ĪPAŠUMA AĢENTŪRA", SIA; Kalēju iela 14 - 7, Rīga, LV-1050, Latvija (LV)
 (511) **34** tabaka; smēģēšanas piederumi; sērkociņi; cigaretes; cigarešu etvijas; cigarešu filtri; cigarešu turētāji; cigarešu papīrs; filtrējoši cigarešu uzgaļi; cigarešu iemuši; pīpes; cigarillas; cigāri; pelnu trauki; šķiltavas smēģētājiem

- (111) **Reģ. Nr.** M 76 237 (151) **Reģ. dat.** 20.12.2020
 (210) **Pieteik. Nr.** M-20-937 (220) **Pieteik. dat.** 22.10.2020
 (531) **CFE ind.** 4.3.1; 26.11.13; 29.1.12



- (550) **Figurāla zīme**
<http://databases.lrv.gov.lv/databases/lv/trademark/details/M-20-937>
 (591) **Krāsu salikums** zils, zaļš
 (732) **Īpašn.** Tomass KRILOVŠ; Plūmju iela 15, Dreiliņi, Stopiņu nov., LV-2130, Latvija (LV)
 (740) **Pārstāvis** Jevgeņijs FORTŪNA, "FORAL INTELEKTUĀLĀ ĪPAŠUMA AĢENTŪRA", SIA; Kalēju iela 14 - 7, Rīga, LV-1050, Latvija (LV)
 (511) **41** tiešsaistes kursu nodrošināšana finanšu lietu un monetāro darījumu jomā; tiešsaistes apmācības kursu nodrošināšana finanšu tirgu jomā, izmantojot tīmekļa vietnes

- (111) **Reģ. Nr.** M 76 238 (151) **Reģ. dat.** 20.12.2020
 (210) **Pieteik. Nr.** M-20-940 (220) **Pieteik. dat.** 24.10.2020

Burnickis

- (550) **Vārdiska zīme**
 (732) **Īpašn.** Ronalds BURNICKIS; Maskavas iela 264, Rīga, LV-1063, Latvija (LV)
 (511) **41** autovadītāju apmācība

- (111) **Reģ. Nr.** M 76 239 (151) **Reģ. dat.** 20.12.2020
 (210) **Pieteik. Nr.** M-20-941 (220) **Pieteik. dat.** 24.10.2020

BAVA

- (550) **Vārdiska zīme**
 (732) **Īpašn.** Ronalds BURNICKIS; Maskavas iela 264, Rīga, LV-1063, Latvija (LV)
 (511) **41** autovadītāju apmācība

- (111) **Reģ. Nr.** M 76 240 (151) **Reģ. dat.** 20.12.2020
 (210) **Pieteik. Nr.** M-20-942 (220) **Pieteik. dat.** 26.10.2020
 (531) **CFE ind.** 5.3.13; 5.3.14; 29.1.12



- (550) **Figurāla zīme**
<http://databases.lrv.gov.lv/databases/lv/trademark/details/M-20-942>
 (591) **Krāsu salikums** zaļš, balts
 (732) **Īpašn.** Vadims SOKOLOVS; Bulduru prospekts 33 - 12, Jūrmala, LV-2010, Latvija (LV)
 (740) **Pārstāvis** Nina DOLGICERE, Patentu aģentūra "KDK"; Dzērbenes iela 27, Rīga, LV-1006, Latvija (LV)
 (511) **29** gaļa, zivis, mājputnu gaļa un medījumi; jūras veltes un moluski; gaļas ekstrakti; gaļas izstrādājumi, to skaitā desas, cisiņi, kotletes, gaļas burgeri; konservēti, saldēti, žāvēti (kaltēti) un termiski apstrādāti augļi, ogas, dārzeņi, rieksti un sēnes; želejas, ievārījumi, kompoti; olas; piens, siers, sviests, jogurts un citi piena produkti; saldēti, iesaiņoti ēdieni, kas sastāv galvenokārt no gaļas, zivīm, mājputnu gaļas, jūras veltēm vai dārzeņiem; saldētas, iesaiņotas uzkodas, kas galvenokārt sastāv no gaļas, zivīm, mājputnu gaļas, jūras veltēm, dārzeņiem, augļiem, ogām vai sēnēm; saldētas augļu un piena produktu uzkodas; augļu biezeņi; gaļas uzkodas; saldētas pagatavotas zivis, gaļa, jūras veltes, augļi, dārzeņi un sēnes; gaļas un zivju produktu pusfabrikāti;

ēdamas jūrasaugu uzkodas; uzkodas uz siera bāzes; uzkodas uz kokosriekstu bāzes; uzkodas uz kartupeļu bāzes; augļu salāti; saldēti augļi; augļu un riekstu maisījumi; dārzeņu salāti; pagatavoti dārzeņu ēdieni; saldēti dārzeņi; dārzeņu čipsi; saldēti, sagriezti kartupeļi; mērces uz kodu iemērcēšanai; piena produktu mērces uz kodu iemērcēšanai; siera mērces uz kodu iemērcēšanai; kaviārs

- 30** kafija, tēja, kakao, kafijas aizstājēji; rīsi, makaroni (pasta) un nūdeles; tapioka un sāgo; milti un labības produkti; maize, maizes un konditorejas izstrādājumi; šokolāde; saldējums, sorbets un citi saldēti deserti; cukurs, medus, melases sīrups; garšvielas, konservēti garšaugi; etiķis, garšvielu mērces un citi garšas uzlabotāji; pārtikas ledus (sasaldēts ūdens); saldējums; saldēta mīkla un mīklas izstrādājumi; pelmeņi; maizes un konditorejas izstrādājumu pusfabrikāti; saldētas picas, kūkas un tortes; lietošanai gatavi ēdieni un to pusfabrikāti uz labības produktu, šokolādes un saldējuma bāzes; lietošanai gatavi ēdieni, kas satur makaronus; gatavi ēdieni no rīsiem; uzkodas uz rīsu bāzes; kviešu putrainu salāti (bulgurs); nūdeles; makaronu mērces; pesto (mērce); pikantās mērces, to skaitā čatnijs; gatavi ēdieni, salāti, karstās un aukstās uzkodas, kas pamatā sastāv no viena vai vairākiem produktiem, proti, rīsiem, nūdelēm, miltiem un labības produktiem; suši; gatavi deserta ēdieni, kas pamatā sastāv no viena vai vairākiem produktiem, proti, rīsiem, miltiem, labības produktiem, saldējuma, kakao, medus un konditorejas izstrādājumiem
- 43** apģāde ar uzturu un dzērieniem; restorānu pakalpojumi

- (111) **Reģ. Nr.** M 76 241 (151) **Reģ. dat.** 20.12.2020
 (210) **Pieteik. Nr.** M-20-946 (220) **Pieteik. dat.** 26.10.2020
 (531) **CFE ind.** 1.15.9; 5.7.6; 25.1.9; 25.7.15; 27.5.11; 29.1.15



- (550) **Figurāla zīme**
<http://databases.lrpv.gov.lv/databases/lv/trademark/details/M-20-946>
 (591) **Krāsu salikums** zils, sarkans, dzeltens, balts, melns
 (732) **Īpašn.** TRADE GROUP, SIA; Ulbrokas iela 44A, Rīga, LV-1021, Latvija (LV)
 (511) **29** apstrādāti rieksti; apstrādāti zemesrieksti; karamelizēti rieksti; aromatizēti rieksti; apstrādāti lazdu rieksti; no riekstiem gatavotas ziežamās masas

- (111) **Reģ. Nr.** M 76 242 (151) **Reģ. dat.** 20.12.2020
 (210) **Pieteik. Nr.** M-20-947 (220) **Pieteik. dat.** 26.10.2020
 (531) **CFE ind.** 26.1.3; 26.1.24; 29.1.12



- (550) **Figurāla zīme**
<http://databases.lrpv.gov.lv/databases/lv/trademark/details/M-20-947>

- (591) **Krāsu salikums** tumši zaļš, gaiši zaļš
 (732) **Īpašn.** CONFERO TECHNOLOGIES, SIA; Elizabetes iela 23, Rīga, LV-1010, Latvija (LV)
 (740) **Pārstāvis** Kaspars BAJĀRS; Elizabetes iela 23, Rīga, LV-1010, Latvija (LV)
 (511) **42** informācijas tehnoloģiju pakalpojumi, proti, izpēte un projektēšana šajā jomā, autentificēšanas pakalpojumi un kvalitātes kontrole, datoru aparatūras un programmatūras projektēšana, izstrāde, ieviešana, uzlabošana un apkalpošana

- (111) **Reģ. Nr.** M 76 243 (151) **Reģ. dat.** 20.12.2020
 (210) **Pieteik. Nr.** M-20-288 (220) **Pieteik. dat.** 10.03.2020

ŠOKOLĀDES PASTKARTE

- (550) **Vārdiska zīme**
 (732) **Īpašn.** Mārtiņš JAROHVIČS; Saules iela 21B - 15, Cēsis, Cēsu nov., LV-4101, Latvija (LV)
 (511) **30** kafija, tēja, kakao, cukurs, kafijas aizstājēji; milti un labības produkti; maize, maizes izstrādājumi; saldējums; medus; garšvielas

- (111) **Reģ. Nr.** M 76 244 (151) **Reģ. dat.** 20.12.2020
 (210) **Pieteik. Nr.** M-20-349 (220) **Pieteik. dat.** 05.04.2020
 (531) **CFE ind.** 26.1.20; 26.4.1; 26.4.5; 26.4.10; 29.1.15



- (550) **Figurāla zīme**
<http://databases.lrpv.gov.lv/databases/lv/trademark/details/M-20-349>
 (591) **Krāsu salikums** dzeltens, tumši dzeltens, oranžs, tumši oranžs, sarkans, balts
 (732) **Īpašn.** Gundars ĀBOLIŅŠ; Palasta iela 10, Rīga, LV-1050, Latvija (LV)
 (511) **41** izglītības forumu organizēšana un vadīšana klātienē; informācijas sniegšana par izglītību; personiskās izaugsmes apmācība (koučings)

- (111) **Reģ. Nr.** M 76 245 (151) **Reģ. dat.** 20.12.2020
 (210) **Pieteik. Nr.** M-20-380 (220) **Pieteik. dat.** 16.04.2020

BŪVŽURNĀLS

- (550) **Vārdiska zīme**
 (732) **Īpašn.** Ingus TURKS; "Teikas", Vārves pag., Ventspils nov., LV-3623, Latvija (LV)
 (511) **9** ierakstīta programmatūra; ierakstītas datorprogrammas; ierakstītas un lejupielādējamas programmatūras platformas; lejupielādējamas attēlu datnes (faili); lejupielādējamas datorprogrammas; lejupielādējamas datorprogrammu lietotnes
16 albumi; attēli; iespiestas veidlapas; iespiesti grafiki (laika plāni, saraksti); kalendāri; mācību un uzskates līdzekļi (izņemot aparatūru); paziņojumu veidlapas (kancelejas preces); piezīmju grāmatiņas; prospekti; reģistra

- grāmatas grāmatvedībai; sistematizētas piezīmju grāmatiņas
- 35** administratīvā palīdzība iepirkumu piedāvājumu jomā; aptauju veikšana; ārpakalpojumu nodrošināšana (palīdzība uzņēmējdarbībā); ārpustelņu reklāmas pakalpojumi; atbalsta sniegšana uzņēmējdarbības vadībā; cenu salīdzināšanas pakalpojumi; CV (curriculum vitae) sagatavošana trešajām personām; darījumu informācijas sniegšana; darījumu izpēte; datorizēta datņu (failu) pārvaldība; datu atjaunināšana un uzturēšana datoru datubāzēs; datu meklēšana datoru datnēs (failos) trešajām personām; ekonomiskā prognozēšana; informācijas rādītāju vākšana komerciāliem vai reklāmas nolūkiem; informācijas sistematizēšana datoru datubāzēs; informācijas uzturēšana un atjaunināšana reģistros; informācijas vākšana datoru datubāzēs; izsoļu organizēšana; izstāžu organizēšana komerciāliem vai reklāmas nolūkiem; komerciālas informācijas un padomu sniegšana patērētājiem par preču un pakalpojumu izvēli; komerciālās informācijas un uzņēmumu kontaktinformācijas nodrošināšana; komercinformācijas aģentūru pakalpojumi; konsultāciju sniegšana darījumu vadīšanā un organizēšanā; konsultāciju sniegšana par uzņēmējdarbības organizēšanu; konsultāciju sniegšana personālvadībā; konsultāciju sniegšana uzņēmējdarbības vadībā; korporatīvi komunikāciju pakalpojumi; lietotāju atsauksmju sniegšanas komerciāliem vai reklāmas nolūkiem nodrošināšana; lietotāju novērtējumu sniegšanas komerciāliem vai reklāmas nolūkiem nodrošināšana; lobēšana komerciāliem nolūkiem; mārketinga izpēte; mārketinga pakalpojumi; mediju attiecību pakalpojumi; meklētājprogrammu optimizēšana tirdzniecības veicināšanai; naudas atmaksas programmu komerciālā vadība trešajām personām; padomu sniegšana darījumu vadīšanā; palīdzības sniegšana komerciālu vai rūpniecības uzņēmumu pārvaldībā; patērētāju lojalitātes programmu pārvaldība; personāla atlase; pētījumi darījumu jomā; pirkumu pasūtījumu administratīvā apstrāde; preču demonstrēšana komunikācijas līdzekļos mazumtirdzniecības nolūkiem; preču demonstrēšanas pakalpojumi; preču noieta veicināšana; preču paraugu izplatīšana; publicitātes veicināšanai paredzētu tekstu rakstīšana; radio reklāma; rakstveida ziņojumu un datu reģistrēšana; reklāma; reklāma ar pasta starpniecību; reklāma tiešsaistē ar datorīklu starpniecību; reklāmas aģentūru pakalpojumi; reklāmas dēļu iznomāšana; reklāmas filmu veidošana; reklāmas ideju izstrāde; reklāmas izplatīšana; reklāmas laika iznomāšana plašsaziņas līdzekļos; reklāmas laukumu iznomāšana; reklāmas materiālu aktualizēšana; reklāmas materiālu iznomāšana; reklāmas materiālu maketēšana; reklāmas pakalpojumu nodrošināšana ar pasta starpniecību; reklāmas tekstu publicēšana; sabiedrisko attiecību pakalpojumi; scenāriju rakstīšana reklāmas nolūkiem; statistikas apkopošana; tādu reklāmu izvietošana internetā, klikšķinot uz kurām tiek atvērtas tīmekļa vietnes ar reklamējamo saturu, un samaksa par kurām ir atkarīga no klikšķinājumu skaita; tekstu apstrāde; televeikalu programmu sagatavošana; televīzijas reklāmu veidošana; tiešā mārketinga pakalpojumi; tiešsaistes tirgus nodrošināšana preču un pakalpojumu pārdevējiem un pircējiem; tīmekļa vietņu pielāgošana ar nolūku palielināt to apmeklējumu skaitu; tīmekļa vietņu satura indeksēšana komerciāliem vai reklāmas nolūkiem; tirdzniecības stendu iznomāšana; tirgus izpētes pakalpojumi; tirgvedības pakalpojumi; uzņēmējdarbības informācijas nodrošināšana tīmekļa vietnēs; uzņēmumu novērtēšana; ziņu apkopošanas pakalpojumi; uzņēmējdarbības informācijas vākšana un uzziņu sniegšana
- 36** finanšu analīzes nodrošināšana; finanšu informācijas nodrošināšana tīmekļa vietnēs; tāmēšana; informācijas

- sniegšana finanšu jomā; informācijas sniegšana apdrošināšanas jomā; konsultāciju sniegšana apdrošināšanas jomā; konsultāciju sniegšana finanšu jomā; konsultāciju sniegšana parādu jautājumos
- 38** aplādes datņu pārraide (podraide); datorizēta ziņojumu un attēlu pārraide; datu straumēšana; digitālo datņu (failu) pārraide; elektroniskā pasta pakalpojumi; interneta tērzētavu nodrošināšana; piekļuves nodrošināšana datubāzēm; tiešsaistes forumu darbības nodrošināšana; videopārraide pēc pieprasījuma; ziņojumu sūtīšana; ziņu aģentūru pakalpojumi
- 41** apmācība praktisko iemaņu apgūšanā ar demonstrēšanas palīdzību; audzināšana un apmācība, proti, profesionālās orientācijas pakalpojumi; datorizētniecību pakalpojumi; elektronisko grāmatu un žurnālu publicēšana tiešsaistē; filmu demonstrēšana; filmu izplatīšana, izņemot filmu tirdzniecību un filmu raidīšanu; filmu, izņemot reklāmas filmas, veidošana; filmu, izņemot reklāmas filmas, režija; fotografēšana; fotoreportāžu sagatavošana; grāmatu publicēšana; informācijas sniegšana par izglītību; izglītības forumu organizēšana un vadīšana klātienē; kinoscenāriju rakstīšana; kinostudiju pakalpojumi; kolokviju rīkošana un vadīšana; konferenču rīkošana un vadīšana; kongresu rīkošana un vadīšana; lietotāju atsauksmju sniegšana izklaides vai kultūras nolūkos; lietotāju novērtējumu sniegšana izklaides vai kultūras nolūkos; mācību pakalpojumi; neļepielādējamu elektronisku publikāciju nodrošināšana tiešsaistē; neļepielādējamu filmu nodrošināšana, izmantojot pieprasījumuvideo pārraides pakalpojumus; neļepielādējamu televīzijas raidījumu nodrošināšana, izmantojot pieprasījumuvideo pakalpojumus; neļepielādējamu videomateriālu nodrošināšana tiešsaistē; praktisko nodarbību rīkošana un vadīšana; radio un televīzijas programmu veidošana; reportieru pakalpojumi; semināru rīkošana un vadīšana; simpoziju rīkošana un vadīšana; tekstu, izņemot reklāmas tekstus, publicēšana; tekstu, izņemot reklāmas tekstus, rakstīšana; televīzijas izklaides pakalpojumi; videoierakstu veikšana; videomateriālu montāžas nodrošināšana sabiedriskos pasākumos; zinātnības (know-how) nodošana (apmācība); izstāžu organizēšana kultūras un izglītības nolūkos; konkursu organizēšana izglītības un izklaides nolūkos; scenāriju rakstīšanas pakalpojumi, izņemot reklāmas nolūkiem
- 42** ar tīmekļa vietņu starpniecību pieejamu informācijas indeksu izveide un dizains trešajām personām; ārpakalpojumu nodrošināšana informācijas tehnoloģiju jomā; datorprogrammēšana; datorprogrammu projektēšana; datoru platformu izstrādes pakalpojumi; datoru programmatūras instalēšana; datoru programmatūras iznomāšana; datu un datorprogrammu konversijas pakalpojumi; datu vai dokumentu pārveidošana elektroniskā formātā; elektroniskā datu uzglabāšana; informācijas sniegšana ar tīmekļa vietņu starpniecību par informācijas tehnoloģijām un programēšanu; izpēte ēku būvniecības jomā; konsultēšana arhitektūras jomā; mākoņdatošanas pakalpojumi; meklētājprogrammu nodrošināšana internetā; platforma kā pakalpojums (PaaS); programmatūra kā pakalpojums (SaaS); programmatūras atjaunināšana; programmatūras izstrāde programmatūras publicēšanas jomā; programmatūras uzturēšana; reklāmas materiālu grafiskā dizaina veidošana; stila izstrāde (rūpnieciskais dizains); tehnisku tekstu gatavošana; tīmekļa vietņu izveidošana un uzturēšana trešajām personām; tīmekļa vietņu mitināšana

- (111) **Reģ. Nr.** M 76 246 (151) **Reģ. dat.** 20.12.2020
 (210) **Pieteik. Nr.** M-20-617 (220) **Pieteik. dat.** 13.07.2020
 (531) **CFE ind.** 1.15.24; 2.1.12; 18.3.1; 26.4.5; 26.4.14; 26.4.16; 26.4.22; 29.1.14



- (550) **Figurāla zīme**
<http://databases.lrpv.gov.lv/databases/lv/trademark/details/M-20-617>
- (591) **Krāsu salikums** sarkans, brūns, smilškrāsa, balts
- (732) **Īpašn.** ATLANTIKA INTERNATIONAL, SIA; "Surimi", Mucenieki, Ropažu nov., LV-2137, Latvija (LV)
- (740) **Pārstāvis** Pāvels KADIRKOVŠ; Hospitāļu iela 29 - 16, Rīga, LV-1013, Latvija (LV)
- (511) **29** gaļa, zivis, mājputnu gaļa un medījumi; gaļas ekstrakti; konservēti, saldēti, žāvēti (kaltēti) un termiski apstrādāti augļi un dārzeņi; želejas, ievārījumi, kompoti; olas; piens un piena produkti; pārtikas eļļas un tauki; pasta no turku zirņiem (humuss); zivju izstrādājumi, to skaitā krabju nūjiņas un izstrādājumi no surimi (maltas zivju masas)
- 35** pārtikas produktu, to skaitā zivju, vēžveidīgo, mīkstmiešu, krabju nūjiņu, izstrādājumu no surimi (maltas zivju masas) un pastas no turku zirņiem (humusa), vairumtirdzniecības pakalpojumi

- (111) **Reģ. Nr.** M 76 247 (151) **Reģ. dat.** 20.12.2020
 (210) **Pieteik. Nr.** M-20-652 (220) **Pieteik. dat.** 21.07.2020
 (531) **CFE ind.** 1.3.7; 1.3.16; 5.13.7; 29.1.13



- (550) **Figurāla zīme**
<http://databases.lrpv.gov.lv/databases/lv/trademark/details/M-20-652>
- (591) **Krāsu salikums** gaiši zils, zeltains, balts
- (732) **Īpašn.** ERA ESTHETIC, SIA; Krišjāņa Valdemāra iela 10 - 12, Rīga, LV-1010, Latvija (LV)
- (511) **44** medicīniskie pakalpojumi; zobārstniecības pakalpojumi

- (111) **Reģ. Nr.** M 76 248 (151) **Reģ. dat.** 20.12.2020
 (210) **Pieteik. Nr.** M-20-778 (220) **Pieteik. dat.** 03.09.2020
 (531) **CFE ind.** 27.5.1

lacker

- (550) **Figurāla zīme**
<http://databases.lrpv.gov.lv/databases/lv/trademark/details/M-20-778>
- (732) **Īpašn.** Sergejs KAPUSTA; Ausekļa iela 8 - 53, Rīga, LV-1010, Latvija (LV)
- (511) **30** saldējums, sorbets un citi saldēti deserti; šokolāde; konditorejas izstrādājumi, cepumi

- (111) **Reģ. Nr.** M 76 249 (151) **Reģ. dat.** 20.12.2020
 (210) **Pieteik. Nr.** M-20-836 (220) **Pieteik. dat.** 18.09.2020

VILKS

- (550) **Vārdiska zīme**
- (732) **Īpašn.** MULTILOG FREIGHT, SIA; Katlakalna iela 9, Rīga, LV-1073, Latvija (LV)
- (740) **Pārstāvis** Toms LINTIŅŠ, PĒTERSONA PATENTS - AAA LAW; Citadeles iela 12, Rīga, LV-1010, Latvija (LV)
- (511) **39** transporta pakalpojumi; noliktavu pakalpojumi

- (111) **Reģ. Nr.** M 76 250 (151) **Reģ. dat.** 20.12.2020
 (210) **Pieteik. Nr.** M-20-837 (220) **Pieteik. dat.** 18.09.2020
 (531) **CFE ind.** 3.1.8; 3.1.16; 3.1.24; 29.1.12



- (550) **Figurāla zīme**
<http://databases.lrpv.gov.lv/databases/lv/trademark/details/M-20-837>
- (591) **Krāsu salikums** balts, tumši zils
- (732) **Īpašn.** MULTILOG FREIGHT, SIA; Katlakalna iela 9, Rīga, LV-1073, Latvija (LV)
- (740) **Pārstāvis** Toms LINTIŅŠ, PĒTERSONA PATENTS - AAA LAW; Citadeles iela 12, Rīga, LV-1010, Latvija (LV)
- (511) **39** transporta pakalpojumi; noliktavu pakalpojumi

- (111) **Reģ. Nr.** M 76 251 (151) **Reģ. dat.** 20.12.2020
 (210) **Pieteik. Nr.** M-20-873 (220) **Pieteik. dat.** 30.09.2020
 (531) **CFE ind.** 26.1.3; 26.1.20; 29.1.13



- (550) **Figurāla zīme**
<http://databases.lrpv.gov.lv/databases/lv/trademark/details/M-20-873>
- (591) **Krāsu salikums** melns, balts, zils
- (732) **Īpašn.** PREFERENT INVESTMENTS, SIA; Zolitūdes iela 46 - 50, Rīga, LV-1029, Latvija (LV)
- (740) **Pārstāvis** Aleksandrs BOGDANOVŠ; Andrejostas iela 22 - 11, Rīga, LV-1045, Latvija (LV)
- (511) **37** būvniecība; pilnībā vai daļēji nolietotu dzinēju atjaunošana; pilnībā vai daļēji nolietotu automašīnu atjaunošana; būvju izolācijas darbi; informācijas sniegšana automašīnu remonta jomā; informācijas sniegšana būvniecības jomā; būvniecības sastatņu montāža; automašīnu un citu transportlīdzekļu mazgāšana; būvniecības darbu uzraudzība; transportlīdzekļu tehniskā apkalpošana; būvniecības tehnikas, iekārtu un aprīkojuma iznomāšana; būvniecības transportlīdzekļu iznomāšana;

- zemūdens remontdarbi; ielu slaucīšanas mašīnu iznomāšana; tīrīšanas mašīnu iznomāšana; motorizēto transportlīdzekļu tehniskā apkope un remonts; sūkņu remonts; degļu tehniskā apkope un remonts; transportlīdzekļu remonts; būvju nojaukšanas pakalpojumi; transportlīdzekļu apkopes staciju pakalpojumi; liftu ierīkošana un apkope; tīrīšana ar smiltīm; transportlīdzekļu tīrīšana
- 39** transporta pakalpojumi; preču iesaiņošana un uzglabāšana; ceļojumu organizēšana; ūdens transportlīdzekļu iznomāšana; transportlīdzekļu vilkšana tauvā; preču piegādes pakalpojumi; informācijas sniegšana par preču uzglabāšanu; automobiļu (arī kravas automobiļu) iznomāšana; preču vagonu iznomāšana; glabāšanas konteineru iznomāšana; transportlīdzekļu iznomāšana; transportlīdzekļu kravu iekraušanas un izkraušanas pakalpojumi
- 42** zinātniskie un tehnoloģiskie pakalpojumi, izpēte un projektēšana šajās jomās; rūpnieciskā izpēte un izstrādnes; datoru aparatūras un programmatūras projektēšana, izstrāde un pilnveidošana; datorsistēmu analīze; datorizētu datubāzu atjaunošana; informācijas sistēmu aizsardzība pret datorvīrusiem; tehnisko projektu izpēte; datorprogrammatūras instalēšana, tehniskie pētījumi, konsultāciju sniegšana datortehnikas jomā; datorprogrammatūras modernizēšana; datorprogrammatūras tehniskā apkalpošana; datorsistēmu projektēšana; datorprogrammu pavairošana; datorprogrammatūras izstrāde; tīmekļa vietņu izveide un tehniskā apkalpošana; datorprogrammu sastādīšana

- (111) **Reģ. Nr.** M 76 252 (151) **Reģ. dat.** 20.12.2020
 (210) **Pieteik. Nr.** M-20-891 (220) **Pieteik. dat.** 07.10.2020
 (531) **CFE ind.** 26.1.24; 26.11.1; 26.11.7



- (550) **Figurāla zīme**
<http://databases.lrpv.gov.lv/databases/lv/trademark/details/M-20-891>
- (732) **Īpašn.** Jurijs KIRILLOVS; "Valdlauči 6" - 35, Valdlauči, Ķekavas pag., Ķekavas nov., LV-1076, Latvija (LV)
- (511) **41** privātu un publisku pasākumu rīkošana; nodarbību un nometņu pakalpojumi dabaszinātņu, inženierzinātņu un matemātikas, arī ķīmijas, fizikas, elektronikas, astronomijas, bioloģijas, ģeogrāfijas un robottehnikas jomā; interešu izglītības pakalpojumi; neformālās izglītības pakalpojumi pieaugušajiem; izklaides un brīvā laika aktivitāšu organizēšana un vadīšana radošo darbnīcu, šova programmu un animācijas jomā; sporta un kultūras pasākumu vadītāju pakalpojumi

- (111) **Reģ. Nr.** M 76 253 (151) **Reģ. dat.** 20.12.2020
 (210) **Pieteik. Nr.** M-20-912 (220) **Pieteik. dat.** 27.03.2019
 (531) **CFE ind.** 26.7.18; 29.1.11



- (550) **Figurāla zīme**
<http://databases.lrpv.gov.lv/databases/lv/trademark/details/M-20-912>
- (591) **Krāsu salikums** tumši zils
- (600) Eiropas Savienības preču zīmes 018041748 konversija

- (732) **Īpašn.** OÜ HANSAASSETS; Mõisa tn 4, Tallinn, 13522, Igaunija (EE)
- (740) **Pārstāvis** Aleksandra FORTŪNA, "FORAL INTELEKTUĀLĀ ĪPAŠUMA AĢENTŪRA", SIA; Kalēju iela 14 - 7, Rīga, LV-1050, Latvija (LV)
- (511) **36** pakalpojumi nekustamā īpašuma jomā; nekustamā īpašuma nomas darījumi; nomas un īres maksas iekasēšana; nomājamās zemes iegāde; nekustamā īpašuma investīciju pakalpojumi; nekustamā īpašuma iegāde trešajām personām; nekustamā īpašuma pārvaldība

- (111) **Reģ. Nr.** M 76 254 (151) **Reģ. dat.** 20.12.2020
 (210) **Pieteik. Nr.** M-20-919 (220) **Pieteik. dat.** 19.10.2020
 (531) **CFE ind.** 1.15.24; 3.9.1; 3.9.24; 26.1.1; 26.1.15; 26.1.21; 29.1.13



- (550) **Figurāla zīme**
<http://databases.lrpv.gov.lv/databases/lv/trademark/details/M-20-919>
- (591) **Krāsu salikums** gaiši zils, tumši zils, balts
- (732) **Īpašn.** RITAL D, SIA; Drujas iela 16, Daugavpils, LV-5404, Latvija (LV)
- (740) **Pārstāvis** Ņina DOLGICERE, Patentu aģentūra "KDK"; Dzērbenes iela 27, Rīga, LV-1006, Latvija (LV)
- (511) **29** zivju konservi; zivju filejas; apstrādāti zivju ikri; zivis; sālītas zivis

- (111) **Reģ. Nr.** M 76 255 (151) **Reģ. dat.** 20.12.2020
 (210) **Pieteik. Nr.** M-20-57 (220) **Pieteik. dat.** 22.01.2020
 (531) **CFE ind.** 27.5.1



- (550) **Figurāla zīme**
<http://databases.lrpv.gov.lv/databases/lv/trademark/details/M-20-57>
- (732) **Īpašn.** VIVO MOBILE COMMUNICATION CO., LTD; 283#, BBK Road, Wusha, Chang'an Dongguan, Guangdong, Ķīna (CN)
- (740) **Pārstāvis** Vladimirs ANOHINS, Patentu aģentūra "TRIA ROBIT"; Viļandes iela 5 - 2, Rīga, LV-1010, Latvija (LV)
- (511) **9** datu apstrādes ierīces; personālie digitālie asistenti (PDA); telekomunikāciju iekārtas juvelierizstrādājumu veidolā; lejupielādējamas programmatūras lietotnes mobilajiem telefoniem; planšetdatori; interaktīvie skārienekrāna termināļi; viedās brilles; viedie rokas pulksteņi; rakstāmrīki skārienjutīgiem ekrāniem; valkājami datori; sejas atpazīšanas ierīces; navigācijas instrumenti; globālās pozicionēšanas sistēmas (GPS) aparāti; viedtālruņi; mobilie tālruņi; mobilo tālruņu aukliņas; valkājamas ierīces fiziskās aktivitātes izsekošanai; mobilo tālruņu vāciņi; mobilo tālruņu futrāļi; aizsargplēves, kas īpaši paredzētas viedtālruņiem; valkājami viedtālruņi; mobilajiem tālruņiem pielāgoti

statīvi; skandu korpusi; bezvadu skaļruņi; austiņas; bezvadu austiņas; austiņas mobilajiem tālruņiem; bezvadu austiņu komplekti viedtālruņiem; rokas statīvi pašfoto (selfiju) uzņemšanai; objektīvi pašfoto (selfiju) uzņemšanai; USB kabeli; USB kabeli mobilajiem tālruņiem; strāvas adapteri; elektrisko akumulatoru baterijas; akumulatoru uzlādes ierīces; uzlādējamas akumulatoru baterijas; bezvadu uzlādes ierīces; mobilo tālruņu akumulatoru bateriju uzlādes ierīces; viedās, ausīs ieliekamās austiņas; viedās austiņas; paplašinātās realitātes brilles; paplašinātās realitātes austiņu komplekti; pie galvas piestiprināmi paplašinātās realitātes displeji; virtuālās realitātes brilles; virtuālās realitātes galvas ierīču komplekti; virtuālās realitātes cimdi; virtuālās realitātes aparatūra; virtuālās un paplašinātās realitātes programmatūra; viedie skaļruņi; skaļruņi ar mākslīgo intelektu; viedās televīzijas ierīces; piezīmjdatori; datori; mobilo tālruņu ekrāni; mobilo tālruņu statīvi izmantošanai transportlīdzekļos; pārnēsājamas akumulatoru bateriju uzlādes ierīces; viedās aprocēs; svāri ķermeņa tauku īpatsvara noteikšanai; svāri ar ķermeņa masas analizatoru; čipi (integrētās shēmas)

- (111) **Reģ. Nr.** M 76 256 (151) **Reģ. dat.** 20.12.2020
 (210) **Pieteik. Nr.** M-20-714 (220) **Pieteik. dat.** 17.08.2020
 (531) **CFE ind.** 26.4.1; 26.4.3; 26.4.5; 26.4.19; 29.1.11



- (550) **Figurāla zīme**
<http://databases.lrpv.gov.lv/databases/lv/trademark/details/M-20-714>
 (591) **Krāsu salikums** sarkans
 (732) **Īpašn.** Vilnis STEPĀNS; V. Seiles iela 15, Rēzekne, LV-4601, Latvija (LV)
 (511) **37** polivinilhlorīda (PVC) logu un durvju, metāla durvju, koka durvju, nestandarta izmēra durvju un ārdurvju jumtiņu uzstādīšana

- (111) **Reģ. Nr.** M 76 257 (151) **Reģ. dat.** 20.12.2020
 (210) **Pieteik. Nr.** M-20-727 (220) **Pieteik. dat.** 17.08.2020
 (531) **CFE ind.** 26.13.1; 29.1.13



- (550) **Figurāla zīme**
<http://databases.lrpv.gov.lv/databases/lv/trademark/details/M-20-727>
 (591) **Krāsu salikums** tumši sarkans, sarkans, melns
 (732) **Īpašn.** STAVRO, SIA; Miera iela 20 k-7, Jūrmala, LV-2015, Latvija (LV)
 (740) **Pārstāvis** Ilmārs ŠATOVŠ; Berģu iela 8 - 15, Rīga, LV-1024, Latvija (LV)
 (511) **3** kosmētikas līdzekļi; kosmētiskie sejas kopšanas līdzekļi; kosmētiskie ķermeņa kopšanas līdzekļi; dekoratīvās

kosmētikas līdzekļi; augu ekstrakti kosmētiskiem nolūkiem; ar kosmētikas līdzekļiem piesūcināti sūkļi; ar dekoratīvās kosmētikas noņemšanas līdzekļiem piesūcinātas salvetes; krēmi ar atjaunojošu efektu kosmētiskiem nolūkiem; kosmētiskie krēmi un losjoni; kosmētiskie sejas un ķermeņa krēmi; kosmētiskās ķermeņa un sejas maskas; krēmveida kosmētiskie līdzekļi; kosmētiskās ķermeņa un sejas želejas; pūderveida kosmētiskie līdzekļi; skaistumkopšanas līdzekļi, ne medicīniskiem nolūkiem; kosmētiskās ziedes; eļļas kosmētiskiem nolūkiem; ķermeņa kopšanas līdzekļi, ne medicīniskiem nolūkiem; ādas, acu un nagu kopšanas līdzekļi, ne medicīniskiem nolūkiem; ādas un ķermeņa attīrīšanas putas kosmētiskiem nolūkiem; ķermeņa mazgāšanas emulsijas, kuru sastāvā nav ziepju; ķermeņa un sejas eļļas; sejas un ķermeņa sviests; roku želejas, ne medicīniskiem nolūkiem; roku tīrīšanas līdzekļi; pulveris roku kopšanai; sauļošanās krēmi un losjoni; skaistumkopšanas pieniņi; skaistumkopšanas losjoni; skaistumkopšanas krēmi-balzami; skaistumkopšanas serumi; tīrīšanas līdzekļi personiskai lietošanai; uz ķermeņa izsmidzināmi kosmētikas līdzekļi; balzami, ne medicīniskiem nolūkiem; skaistumkopšanas toniki sejai; skaistumkopšanas toniki ķermenim; matu toniki; sejai paredzētas emulsijas kosmētiskiem nolūkiem; emulsijas ķermeņa kopšanai; emulsijas ādas izlīdzināšanai; eļļas personiskās tualetes nolūkiem; higiēnas preparāti, proti, personiskās tualetes preparāti; attīrošas sejas maskas; ādas maskas kosmētiskiem nolūkiem; vannas līdzekļi, ne medicīniskiem nolūkiem; dušas un vannas želejas; dušas eļļas, ne medicīniskiem nolūkiem; matu un ķermeņa mazgāšanas līdzekļi; mazgāšanas krēmi; mazgāšanas līdzekļi personiskai lietošanai; ziepes; skalošanas līdzekļi, ne medicīniskiem nolūkiem; roku mazgāšanas līdzekļi; vannas un dušas līdzekļi; ķermeņa dezodoranti un pretsviedru līdzekļi cilvēkam; parfimērijas izstrādājumi un smaržas; personiskās tualetes preparāti, proti, aromatizēti losjoni; līdzekļi matu kopšanai, ne medicīniskiem nolūkiem; šampūni; kondicionieri matiem; mitrās salvetes higiēnas un kosmētiskiem nolūkiem; ar ķermeņa tīrīšanas līdzekļiem piesūcinātas salvetes, ne medicīniskiem nolūkiem; vate kosmētiskiem nolūkiem; sejas skrubi; ķermeņa skrubi; abrazīvi līdzekļi ķermeņa kopšanai; abrazīvie līdzekļi un materiāli; sejas pīlinga preparāti kosmētiskiem nolūkiem; mutes higiēnas līdzekļi, ne medicīniskiem nolūkiem; aromterapijas preparāti; ēteriskās eļļas

35 ieteikumu sniegšana patērētājiem par kosmētiku un skaistumkopšanu; tirgvedības izpēte kosmētikas, parfimērijas un skaistumkopšanas preču jomā; reklāma; reklāma tiešsaistes režīmā, izmantojot datortīklus; reklāmas materiālu un sludinājumu publicēšana, arī ar interneta starpniecību; reklāmas materiālu izplatīšana; datu un tekstu apkopošana, apstrāde un publicēšana, arī ar interneta starpniecību; komerciālas informācijas un ieteikumu sniegšana klientiem kosmētikas, skaistumkopšanas, parfimērijas un personiskās higiēnas preču jomā; mazumtirdzniecības un vairumtirdzniecības pakalpojumi, arī ar interneta starpniecību, attiecībā uz kosmētikas, skaistumkopšanas, parfimērijas un personiskās higiēnas precēm; mazumtirdzniecības un vairumtirdzniecības pakalpojumi, arī ar interneta starpniecību, attiecībā uz šādām precēm: kosmētikas un skaistumkopšanas piederumu somas un maki, spoguļi, trauki un paliktni kosmētikas glabāšanai, otas, sūkļi, soliņi kājām, dvieļi, galvassegas, apģērbi, čības, birstes, paklāji, iespaidprodukcija, elektroniskie žurnāli un apmācības materiāli; dažādu preču atlase un izvietošana (izņemot to transportu) citu personu labā, lai dotu patērētājiem iespēju šīs preces ērti aplūkot un iegādāties veikalā un ar interneta starpniecību kosmētikas, skaistumkopšanas, parfimērijas, dezinfekcijas un personiskās higiēnas

preču jomā; tirdzniecības veicināšana citu labā; preču demonstrēšanas pakalpojumi, arī mazumtirdzniecības vajadzībām; administratīvie pakalpojumi, kas saistīti ar tirgvedību; datorizēta atbalsta sniegšana uzņēmējdarbībai; pasākumu organizēšana reklāmas nolūkiem; konkursu organizēšana reklāmas nolūkiem; konkursu administrēšana reklāmas nolūkiem; tirgvedības informācijas sniegšana; tirgvedības kampaņu rīkošana; tirgvedības pakalpojumi; tirgvedības pakalpojumi, ko nodrošina ar datortīklu starpniecību; pārdošanas veicināšana; tiešās tirdzniecības pakalpojumi, darījumu vadīšana; izstāžu rīkošana uzņēmējdarbības, tirdzniecības, reklāmas un komerciāliem nolūkiem

(111) **Reģ. Nr.** M 76 258 (151) **Reģ. dat.** 20.12.2020
 (210) **Pieteik. Nr.** M-20-780 (220) **Pieteik. dat.** 04.09.2020
 (531) **CFE ind.** 27.5.1; 29.1.12



(550) **Figurāla zīme**
<http://databases.lrpv.gov.lv/databases/lv/trademark/details/M-20-780>
 (591) **Krāsu salikums** zaļš, pelēks
 (732) **Īpašn.** Dace BRAMERE; "Zaļumnieki", Ragaciems, Lapmežciema pag., Engures nov., LV-3118, Latvija (LV)
 (511) **19** koka karkasa mājas, frēzētu baļķu mājas, līmētas koka konstrukcijas
37 koka karkasa māju būvniecība, frēzētu baļķu māju būvniecība

(111) **Reģ. Nr.** M 76 259 (151) **Reģ. dat.** 20.12.2020
 (210) **Pieteik. Nr.** M-20-872 (220) **Pieteik. dat.** 30.09.2020
 (531) **CFE ind.** 24.17.8; 25.1.25; 27.5.1; 29.1.11



(550) **Figurāla zīme**
<http://databases.lrpv.gov.lv/databases/lv/trademark/details/M-20-872>
 (591) **Krāsu salikums** oranžs
 (732) **Īpašn.** GOWOOD, SIA; Mehānizācijas iela 9, Limbaži, Limbažu nov., LV-4001, Latvija (LV)
 (740) **Pārstāvis** Ieva JUDINSKA-BANDENIECE, Zvērinātu advokātu birojs "FORT", Antonijas iela 8 - 4, Rīga, LV-1010, Latvija (LV)
 (511) **4** kokskaidu briketes; koka iekurs; malka; kokogles griliem
19 kokmateriāli; koka bloki; koka paneļi; koka grīdas segumi; koka profili; kokmateriāli izmantošanai būvniecībā; finiera parketa grīdas segumi; koka parketa grīdas segumi
35 vairumtirdzniecības pakalpojumi attiecībā uz sekojošām precēm: kokskaidu briketes, koka iekurs, malka, kokogles griliem, kokmateriāli, koka bloki, koka paneļi, koka grīdas segumi, koka profili, kokmateriāli izmantošanai būvniecībā, finiera parketa grīdas segumi un koka parketa grīdas segumi

(111) **Reģ. Nr.** M 76 260 (151) **Reģ. dat.** 20.12.2020
 (210) **Pieteik. Nr.** M-20-938 (220) **Pieteik. dat.** 22.10.2020
 (531) **CFE ind.** 7.3.11; 26.3.1; 26.3.19; 26.3.23; 29.1.13



(550) **Figurāla zīme**
<http://databases.lrpv.gov.lv/databases/lv/trademark/details/M-20-938>
 (591) **Krāsu salikums** brūns, melns, balts
 (732) **Īpašn.** SIPPANEL, SIA; Zvejnieku iela 18 - 35, Roja, Rojas nov., LV-3264, Latvija (LV)
 (740) **Pārstāvis** Roberts OZOLIŅŠ, CLARUS MANAGEMENT, SIA; Bīskapa gāte 3 - 5, Rīga, LV-1050, Latvija (LV)
 (511) **19** strukturāli izolējoši paneļi (SIP), polistirola plāksnes, koka skaidu plāksnes; kokmateriāli; koka bloki; koka paneļi; koka grīdas segumi; koka profili; kokmateriāli izmantošanai būvniecībā; finiera parkets grīdām; koka parkets grīdām; nemetāliski būvmateriāli un konstrukciju materiāli; daļēji apstrādāta koksne būvniecībai, tostarp brusas un latas; ēvelēti kokmateriāli; zāģmateriāli; nemetāliski durvju un logu karkasi; grīdas dēļi; apdares dēļi; konstrukciju kokmateriāli; nemetāliski jumta segumi
35 strukturāli izolējošu paneļu (SIP), koka paneļu, dēļu un citu būvmateriālu mazumtirdzniecības un vairumtirdzniecības pakalpojumi, arī ar interneta starpniecību; dažādu preču atlase un izvietošana citu personu labā, lai dotu patērētājiem iespēju šīs preces ērti aplūkot un iegādāties; darījumu vadīšana; reklāma; komercpalīdzības sniegšana biznesa operāciju jomā trešajām personām; palīdzības sniegšana tirdzniecības veicināšanai trešajām personām; reklāmas sleju sagatavošana; tirgus un mārketinga materiālu veidošana; interaktīvā reklāma internetā
37 māju būvniecība no strukturāli izolējošiem paneļiem (SIP); būvniecība; autoruzraudzība būvniecības laikā; būvju, arī ēku ārējie un iekšējie apdares darbi; būvju, arī ēku nojaukšana, demontāža, montāža, uzstādīšana, likvidēšana; informācijas sniegšana par būvniecību; jumtu klāšana; konsultāciju sniegšana par būvniecību; telpu inženiertehniskais remonts; vides un zemes sakopšanas un labiekārtošanas pakalpojumi; būvju, ēku un teritoriju labiekārtošanas darbi
42 arhitektūras pakalpojumi; konsultāciju sniegšana arhitektūras jomā; māju projektēšanas pakalpojumi; māju plānu rasēšana; būvniecības projektu izstrāde; izpēte ēku būvniecības jomā; iekštelpu noformējuma veidošana; interjera dizaina izstrāde; būvprojektu un arhitektūras projektu dokumentācijas izstrāde; inženiertehniskie pakalpojumi; tehnisko projektu vadība; rūpnieciskā dizaina pakalpojumi; grafiskā dizaina izstrāde; datorgrafikas dizaina pakalpojumi un arhitektūras objektu vizualizācijas izstrāde

(111) **Reģ. Nr.** M 76 261 (151) **Reģ. dat.** 20.12.2020
 (210) **Pieteik. Nr.** M-20-954 (220) **Pieteik. dat.** 27.10.2020
 (531) **CFE ind.** 5.5.20; 5.5.21; 27.5.1; 29.1.12



(550) **Figurāla zīme**
<http://databases.lrpv.gov.lv/databases/lv/trademark/details/M-20-954>
 (591) **Krāsu salikums** zaļš, pelēks
 (732) **Īpašn.** Inese VASILEVSKA; "Mārtiņi", Baldones pag., Baldones nov., LV-2125, Latvija (LV)

- (511) **3** ēteriskās eļļas; ziedu ekstrakti (smaržas); kosmētikas līdzekļi uz augu bāzes; ziedes kosmētiskiem nolūkiem; augu ekstrakti kosmētiskiem nolūkiem; kosmētikas līdzekļi vannām, ne medicīniskiem nolūkiem; kosmētikas līdzekļu komplekti; kosmētikas līdzekļi; kosmētikas līdzekļi ādas kopšanai; kosmētikas līdzekļi saulēšanā nolūkiem; bērnu kosmētikas līdzekļi; zobu kopšanas līdzekļi, ne medicīniskiem nolūkiem; nagu kopšanas līdzekļi; parfimērijas izstrādājumi
- 30** ziedu un lapu tējas

- (111) **Reģ. Nr.** M 76 262 (151) **Reģ. dat.** 20.12.2020
(210) **Pieteik. Nr.** M-20-968 (220) **Pieteik. dat.** 03.11.2020
(531) **CFE ind.** 3.7.17



- (550) **Figurāla zīme**
<http://databases.lrpv.gov.lv/databases/lv/trademark/details/M-20-968>
- (732) **Īpašn.** PUTNU FABRIKA KEKAVA, AS; Ķekavas pag., Ķekavas nov., LV-2123, Latvija (LV)
- (740) **Pārstāvis** Inese LEJIŅA, AĢENTŪRA INTELS LATVIJA; Akadēmijas laukums 1 - 807, Rīga, LV-1050, Latvija (LV)
- (511) **29** gaļa; mājputnu gaļa un tās izstrādājumi; olas

Preču zīmju pieteikumu numerācijas rādītājs

(210) Pieteikuma numurs	(111) Reģistrācijas numurs	(210) Pieteikuma numurs	(111) Reģistrācijas numurs	(210) Pieteikuma numurs	(111) Reģistrācijas numurs
M-19-1084	M 75 945	M-20-684	M 75 996	M-20-946	M 76 241
M-19-1102	M 75 946	M-20-686	M 76 005	M-20-947	M 76 242
M-19-1150	M 75 947	M-20-687	M 76 014	M-20-954	M 76 261
M-19-1189	M 76 000	M-20-694	M 76 023	M-20-968	M 76 262
M-19-1248	M 75 948	M-20-695	M 76 015		
M-20-21	M 75 949	M-20-705	M 75 997		
M-20-40	M 76 010	M-20-706	M 75 998		
M-20-57	M 76 255	M-20-714	M 76 256		
M-20-170	M 75 950	M-20-715	M 76 018		
M-20-206	M 75 951	M-20-716	M 76 019		
M-20-228	M 75 952	M-20-723	M 76 006		
M-20-229	M 75 953	M-20-726	M 75 999		
M-20-266	M 75 954	M-20-727	M 76 257		
M-20-270	M 75 955	M-20-728	M 76 020		
M-20-272	M 75 956	M-20-729	M 76 021		
M-20-288	M 76 243	M-20-730	M 76 016		
M-20-313	M 75 957	M-20-732	M 76 008		
M-20-320	M 75 958	M-20-747	M 76 022		
M-20-331	M 75 959	M-20-755	M 76 193		
M-20-339	M 76 003	M-20-778	M 76 248		
M-20-340	M 76 004	M-20-780	M 76 258		
M-20-349	M 76 244	M-20-802	M 76 194		
M-20-352	M 76 184	M-20-820	M 76 195		
M-20-356	M 75 960	M-20-826	M 76 196		
M-20-368	M 76 185	M-20-836	M 76 249		
M-20-380	M 76 245	M-20-837	M 76 250		
M-20-389	M 75 961	M-20-844	M 76 197		
M-20-401	M 75 962	M-20-846	M 76 198		
M-20-402	M 75 963	M-20-851	M 76 199		
M-20-412	M 75 964	M-20-855	M 76 200		
M-20-417	M 76 186	M-20-857	M 76 201		
M-20-418	M 75 965	M-20-861	M 76 202		
M-20-421	M 75 966	M-20-862	M 76 203		
M-20-422	M 75 967	M-20-868	M 76 204		
M-20-423	M 75 968	M-20-872	M 76 259		
M-20-425	M 75 969	M-20-873	M 76 251		
M-20-431	M 76 009	M-20-880	M 76 205		
M-20-441	M 76 187	M-20-882	M 76 206		
M-20-442	M 76 188	M-20-888	M 76 207		
M-20-444	M 75 970	M-20-891	M 76 252		
M-20-453	M 76 007	M-20-893	M 76 208		
M-20-462	M 75 971	M-20-894	M 76 209		
M-20-466	M 76 001	M-20-895	M 76 210		
M-20-469	M 76 002	M-20-896	M 76 211		
M-20-482	M 75 972	M-20-898	M 76 212		
M-20-483	M 75 973	M-20-899	M 76 213		
M-20-485	M 76 017	M-20-900	M 76 214		
M-20-487	M 76 189	M-20-904	M 76 215		
M-20-488	M 76 190	M-20-905	M 76 216		
M-20-492	M 75 974	M-20-907	M 76 217		
M-20-500	M 75 975	M-20-909	M 76 218		
M-20-593	M 75 977	M-20-911	M 76 219		
M-20-596	M 75 978	M-20-912	M 76 253		
M-20-604	M 75 979	M-20-913	M 76 220		
M-20-605	M 76 191	M-20-914	M 76 221		
M-20-615	M 75 980	M-20-915	M 76 222		
M-20-617	M 76 246	M-20-917	M 76 223		
M-20-619	M 75 981	M-20-918	M 76 224		
M-20-620	M 75 982	M-20-919	M 76 254		
M-20-628	M 75 983	M-20-920	M 76 225		
M-20-630	M 76 011	M-20-921	M 76 226		
M-20-631	M 76 012	M-20-922	M 76 227		
M-20-639	M 75 984	M-20-923	M 76 228		
M-20-642	M 75 985	M-20-924	M 76 229		
M-20-643	M 75 986	M-20-925	M 76 230		
M-20-644	M 75 987	M-20-926	M 76 231		
M-20-646	M 75 988	M-20-927	M 76 232		
M-20-647	M 76 013	M-20-928	M 76 234		
M-20-652	M 76 247	M-20-929	M 76 233		
M-20-656	M 75 990	M-20-932	M 76 235		
M-20-658	M 75 991	M-20-936	M 76 236		
M-20-659	M 75 992	M-20-937	M 76 237		
M-20-673	M 76 192	M-20-938	M 76 260		
M-20-676	M 75 993	M-20-940	M 76 238		
M-20-682	M 75 994	M-20-941	M 76 239		
M-20-683	M 75 995	M-20-942	M 76 240		

Preču zīmju īpašnieku rādītājs

(732) Īpašnieks	(210) Pieteikuma numurs	(732) Īpašnieks	(210) Pieteikuma numurs
ABORA, SIA	M-20-888	SV PARTNERI, SIA	M-20-895
AGROFINANCE, SIA	M-20-926	TIRDZNIECĪBAS CENTRS "MOLS", SIA	M-20-441
AMBER BEVERAGE GROUP, SIA	M-20-880		M-20-442
ARTLODO, SIA	M-20-851	TRADE GROUP, SIA	M-20-946
ATLANTIKA INTERNATIONAL, SIA	M-20-617	TURKS Ingus	M-20-380
ĀBOLIŅŠ Gundars	M-20-349	ŪŠĪTIS Uldis	M-20-755
BLACK BIRD, SIA	M-20-673	VASILEVSKĀ Inese	M-20-954
BLUMBERGA FONDS, NODIBINĀJUMS	M-20-924	VASTINT LATVIA, SIA	M-20-900
BRAMERE Dace	M-20-780	VINCIT ONLINE, SIA	M-20-914
BURNICKIS Ronalds	M-20-940	VIVO MOBILE COMMUNICATION CO., LTD	M-20-57
	M-20-941	ZENTIVA, K.S.	M-20-905
CADENCE, SIA	M-20-899		M-20-907
CAVIARHOUSE.LV, SIA	M-20-921		
CLARTEYS, SIA	M-20-605		
CONFERO TECHNOLOGIES, SIA	M-20-922		
	M-20-947		
CROSSCHEM INTERNATIONAL, SIA	M-20-855		
CS ACTIVE, SIA	M-20-918		
DANBALT INTERNATIONAL, UAB	M-20-857		
DIAMOND QUEST LIMITED	M-20-936		
DOBELNIEKS Gints	M-20-917		
DZINTARS PRODUCTION, SIA	M-20-927		
	M-20-929		
ERA ESTHETIC, SIA	M-20-652		
EUROTRAIL, SIA	M-20-925		
FITDEX, SIA	M-20-368		
GEMALIA, SIA	M-20-920		
GETLIŅI EKO, SIA	M-20-915		
GOWOOD, SIA	M-20-872		
GP GLOBAL MAG LLC	M-20-928		
GRINDEKS, AS	M-20-861		
	M-20-862		
ICOTTON, SIA	M-20-826		
IDEATEXT, SIA	M-20-932		
	M-20-932		
YIT LATVIJA, SIA	M-20-896		
JAROHVIČS Mārtiņš	M-20-288		
KAPUSTA Sergejs	M-20-778		
KĀRLIS Bruno	M-20-487		
	M-20-488		
KIRILLOVS Juris	M-20-891		
KOZLOVSKIS Rustams	M-20-417		
KRILOVS Tomass	M-20-937		
LATVIJAS BALZAMS, AS	M-20-882		
LATVIJAS PLASTISKĀS, REKONSTRUKTĪVĀS UN MIKROĶIRURĢIJAS CENTRS, SIA	M-20-923		
LIEPAVOTI R.E., SIA	M-20-820		
MEDOCHEMIE LTD.	M-20-846		
MOGOTEL, SIA	M-20-911		
MOROZOVA Darija	M-20-802		
MULTILOG FREIGHT, SIA	M-20-836		
	M-20-837		
NOMADIC HOMES, SIA	M-20-898		
OŪ HANSAASSETS	M-20-912		
POLIGRĀFIJAS APGĀDS, SIA	M-20-913		
PREFERRENT INVESTMENTS, SIA	M-20-873		
PUTNU FABRIKA ĶEKAVA, AS	M-20-968		
RITAL D, SIA	M-20-919		
RĪGAS PIENA KOMBINĀTS, AS	M-20-893		
RPH MARKETING LATVIA, AS	M-20-844		
SALDĀBOLS Ivo	M-20-917		
SGS SOCIÉTÉ GÉNÉRALE DE SURVEILLANCE SA	M-20-909		
SIDONIO Catherine	M-20-352		
SIPPANEL, SIA	M-20-938		
SLO LATVIA, SIA	M-20-904		
SOKOLOVS Vadims	M-20-868		
	M-20-942		
S-TRADE, SIA	M-20-894		
STAVRO, SIA	M-20-727		
STEPĀNS Vilnis	M-20-714		

Preču zīmju rādītājs pēc preču un pakalpojumu klasēm

(511) Nicas klasifikācijas indekss	(111) Reģistrācijas numurs	(511) Nicas klasifikācijas indekss	(111) Reģistrācijas numurs	(511) Nicas klasifikācijas indekss	(111) Reģistrācijas numurs
1	M 76 200	35	M 76 200	43	M 76 219
	M 76 220		M 76 202		M 76 240
2	M 76 220		M 76 203	44	M 76 214
3	M 76 196		M 76 206		M 76 219
	M 76 197		M 76 209		M 76 228
	M 76 225		M 76 210		M 76 247
	M 76 232		M 76 214		
	M 76 233		M 76 215		
	M 76 257		M 76 221		
	M 76 261		M 76 225		
4	M 76 234		M 76 226		
	M 76 259		M 76 232		
5	M 76 196		M 76 233		
	M 76 198		M 76 235		
	M 76 202		M 76 235		
	M 76 203		M 76 245		
	M 76 216		M 76 246		
	M 76 217		M 76 257		
	M 76 225		M 76 259		
	M 76 232		M 76 260		
	M 76 233	36	M 76 211		
6	M 76 209		M 76 214		
9	M 76 186		M 76 221		
	M 76 213		M 76 231		
	M 76 245		M 76 245		
	M 76 255		M 76 253		
10	M 76 196	37	M 76 207		
14	M 76 194		M 76 213		
16	M 76 185		M 76 214		
	M 76 189		M 76 223		
	M 76 190		M 76 251		
	M 76 220		M 76 256		
	M 76 245		M 76 258		
19	M 76 229		M 76 260		
	M 76 258	38	M 76 245		
	M 76 259	39	M 76 206		
	M 76 260		M 76 214		
20	M 76 193		M 76 222		
21	M 76 229		M 76 230		
22	M 76 209		M 76 249		
	M 76 212		M 76 250		
24	M 76 196		M 76 251		
25	M 76 184	40	M 76 192		
	M 76 186		M 76 222		
	M 76 189	41	M 76 186		
	M 76 190		M 76 187		
	M 76 201		M 76 188		
28	M 76 189		M 76 189		
	M 76 190		M 76 190		
	M 76 224		M 76 208		
29	M 76 208		M 76 219		
	M 76 226		M 76 230		
	M 76 240		M 76 235		
	M 76 241		M 76 235		
	M 76 246		M 76 237		
	M 76 254		M 76 238		
	M 76 262		M 76 239		
30	M 76 208		M 76 244		
	M 76 240		M 76 245		
	M 76 243		M 76 252		
	M 76 248	42	M 76 213		
	M 76 261		M 76 214		
31	M 76 222		M 76 218		
32	M 76 206		M 76 227		
	M 76 208		M 76 230		
33	M 76 205		M 76 242		
	M 76 206		M 76 245		
34	M 76 236		M 76 251		
35	M 76 187		M 76 260		
	M 76 188	43	M 76 199		
	M 76 189		M 76 204		
	M 76 190		M 76 206		
	M 76 191		M 76 208		
	M 76 195		M 76 214		

Reģistrētie dizainparaugi

Šajā sadaļā Patentu valde turpina publicēt oficiālos paziņojumus par dizainparaugu reģistrācijām, kas veiktas atbilstoši 2004. gada 28. oktobra Dizainparaugu likumam. Publikācijas ir sakārtotas reģistrācijas numuru secībā. Katra publikācija satur datus, kas dizainparauga reģistrācijas brīdī iekļauti Dizainparaugu reģistra ziņās, kā arī dizainparauga attēlu vai attēlus.

Dizainparauga reģistrācija ir spēkā piecus gadus, skaitot no pieteikuma datuma. Šim termiņam beidzoties, reģistrāciju var atjaunot ikreiz uz jaunu piecu gadu periodu līdz dizainparaugu aizsardzības maksimālajam termiņam – 25 gadiem no pieteikuma datuma (Dizainparaugu likums, 31. pants). Ar dienu, kad reģistrētais dizainparaugs publicēts (datums, kas norādīts katras lappuses augšmalā), pilnā apjomā stājas spēkā dizainparauga īpašnieka tiesības (Dizainparaugu likums, 12. pants).

Ar publikācijas dienu iestājas iebildumu periods. Iebilduma iesniegumu var iesniegt triju mēnešu laikā pēc publikācijas, pamatojoties uz Dizainparaugu likuma 37. panta pirmās daļas 1., 2., 4., 5., 6., 7. vai 8. punkta noteikumiem (Dizainparaugu likums, 28. pants; Rūpnieciskā īpašuma institūciju un procedūru likums, 60., 61. un 62. pants).

Starptautiski pieņemtie kodi (INID kodi), kas izmantoti dizainparaugu bibliogrāfisko datu identificēšanai:

- (11) Reģistrācijas numurs
Registration number
- (15) Reģistrācijas datums
Registration date
- (21) Pieteikuma numurs
Application number
- (22) Pieteikuma datums
Filing date of the application
- (23) Izstādes prioritātes dati
Exhibition priority data
- (28) Dizainparaugu skaits kompleksā reģistrācijā
Number of designs included (in case of multiple registration)
- (30) Konvencijas prioritātes dati:
pieteikuma numurs, pieteikuma datums, valsts kods
Convention priority data:
application number, filing date, code of country
- (46) Publikācijas atlikšanas termiņš
Deferment expiration term
- (51) Dizainparaugu starptautiskās klasifikācijas
(Lokarno klasifikācijas, saīs. LOC) indeksi: klase,
apakšklase
Indication of International Classification for Industrial
Designs (Locarno Classification – LOC): class, subclass
- (54) Izstrādājuma nosaukums / izstrādājumu nosaukumi
Indication of product(s) covered
- (58) Reģistrācijas grozījumu ieraksta datums (īpašumtiesību
pāreja, grozījumi vārdos, nosaukumos vai adresēs,
reģistrācijas darbības pārtraukšana u.tml.)
Date of recording of a transaction in respect of the
registration (change in ownership, change in name or
address, termination of protection, etc.)
- (62) Dati par sākotnējo pieteikumu, no kura šis pieteikums
nodalīts
Data of the initial application from which the present
application has been divided up
- (72) Dizainers / dizaineri, valsts kods
Designer(s), code of country
- (73) Īpašnieks / īpašnieki, adrese, valsts kods
Name and address of the owner(s), code of country
- (74) Patentpilnvarnieks vai cits pārstāvis, adrese
Patent attorney or other representative, address
- (78) Jaunais īpašnieks / jaunie īpašnieki, adrese, valsts kods
(īpašumtiesību maiņas gadījumā)
Name and address of the new owner(s), code of country
(in case of change in ownership)

- (51) LOC kl. 9-03, 19-03
- (11) Reģ. Nr. D 15 838
- (15) Reģ. dat. 20.12.2020
- (21) Pieteik. Nr. D-20-63
- (22) Pieteik. dat. 22.10.2020
- (72) Dizainers Artis BISNIEKS (LV)
- (73) Īpašnieks Artis BISNIEKS; Semināra iela 20A, Valka,
Valkas nov., LV-4701, Latvija (LV)
- (54) KALENDĀRS AR KRĀJKASES FUNKCIJU

1.01



1.02



1.03



1.02



- (11) **Reģ. Nr.** D 15 839 (15) **Reģ. dat.** 20.12.2020 (51) **LOC kl.** 2-04
 (21) **Pieteik. Nr.** D-20-65 (22) **Pieteik. dat.** 01.11.2020
 (72) **Dizainers** Silvija TOLMANE (LV)
 (73) **Īpašnieks** Silvija TOLMANE; Upes iela 16 - 2, Jūrmala, LV-2008, Latvija (LV)
 (54) **ČĪBIŅAS**
 (28) **Dizainparaugu skaits** 5

2.01



1.01



2.02



3.01



4.02



3.02



5.01



4.01



5.02



5.03



- (11) **Reģ. Nr.** D 15 840 (15) **Reģ. dat.** 20.12.2020
 (21) **Pieteik. Nr.** D-20-67 (22) **Pieteik. dat.** 13.11.2020
 (72) **Dizainers** Edgars TREIMANIS (LV)
 (73) **Īpašnieks** Edgars TREIMANIS; Kļavu iela 11, Jūrmala, LV-2015, Latvija (LV)
 (54) **ROTAĻU MĀJA KAĶIEM**

5.04



1.01

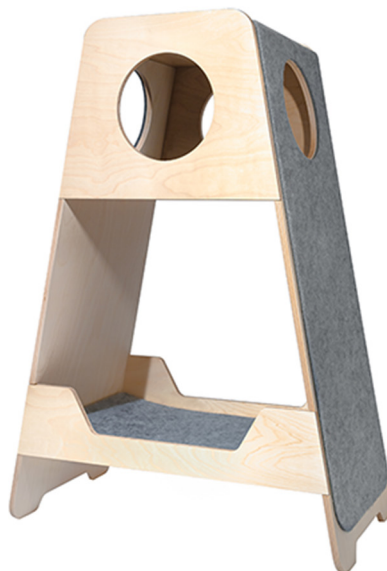

5.05



1.02



- (11) **Reģ. Nr.** D 15 841 (15) **Reģ. dat.** 20.12.2020 (51) **LOC kl.** 20-03
 (21) **Pieteik. Nr.** D-20-68 (22) **Pieteik. dat.** 16.11.2020
 (72) **Dizainers** Andžejs PJATECKIS (LV)
 (73) **Īpašnieks** MEDIA DIVI, SIA; Kuģu iela 10, Jūrmala, LV-2010, Latvija (LV)
 (74) **Pārstāvis** Jevgeņijs FORTŪNA, FORAL Intelektuālā īpašuma aģentūra; Kalēju iela 14 - 7, Rīga, LV-1050, Latvija (LV)
 (54) **SALIEKAMS RĀMIS INFORMĀCIJAS UN REKLĀMAS IZVIETOŠANAI**

1.01

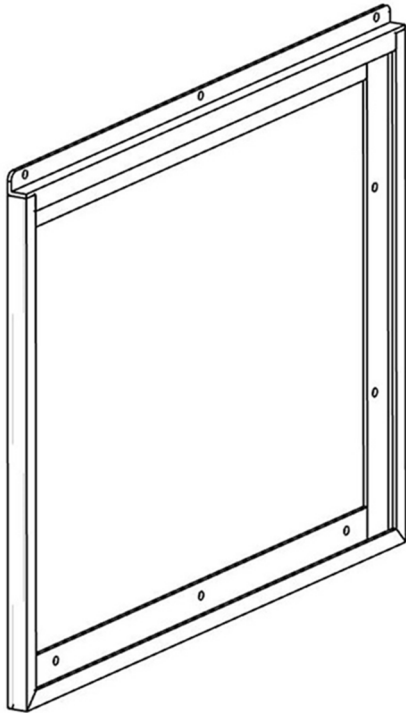

1.02

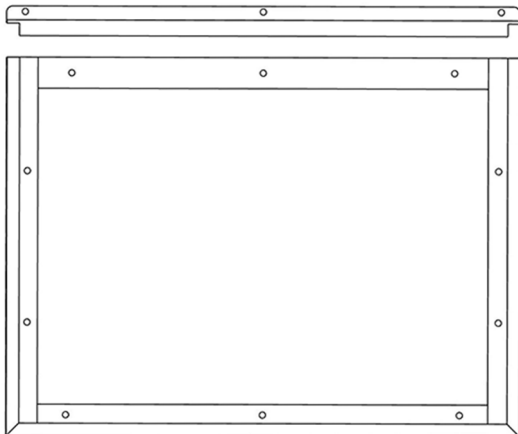

1.03

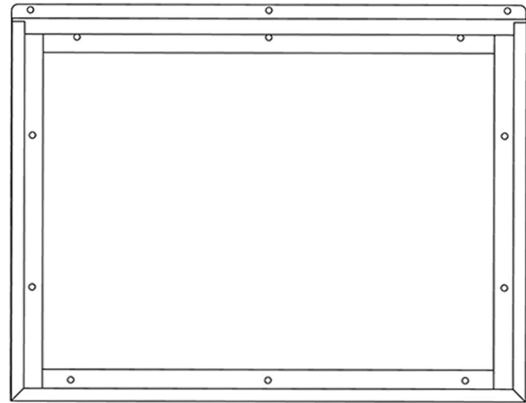

- (11) **Reģ. Nr.** D 15 842 (15) **Reģ. dat.** 20.12.2020 (51) **LOC kl.** 32-00
 (21) **Pieteik. Nr.** D-20-69 (22) **Pieteik. dat.** 19.11.2020
 (72) **Dizainers** Jūlija BOGDANOVA (LV)
 (73) **Īpašnieks** Jūlija BOGDANOVA; Liepu aleja 38, Babītes pag., Babītes nov., LV-2101, Latvija (LV)
 (54) **LOGOTIPS**

1.01



- (11) **Reģ. Nr.** D 15 843 (15) **Reģ. dat.** 20.12.2020 (51) **LOC kl.** 11-04
 (21) **Pieteik. Nr.** D-20-70 (22) **Pieteik. dat.** 19.11.2020
 (72) **Dizainers** Sigita EIDONE-KĻUMELE (LV)
 (73) **Īpašnieks** KLUMEL, SIA; Kurzemes prospekts 88 - 33, Rīga, LV-1069, Latvija (LV)
 (54) **SAKĻAUJAMA MĀKSLĪGĀ ZIEMASSVĒTKU EGLE**

1.01

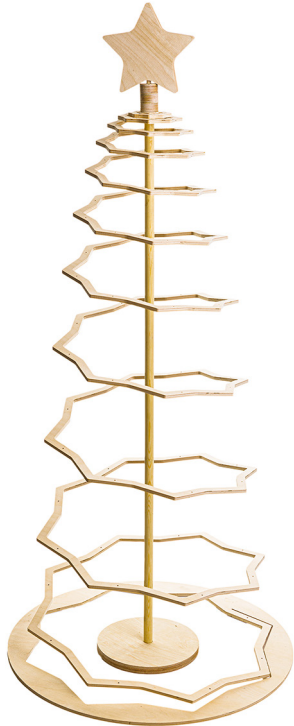

1.02



1.03



- (11) **Reģ. Nr.** D 15 844 (15) **Reģ. dat.** 20.12.2020 (51) **LOC kl.** 25-03
 (21) **Pieteik. Nr.** D-20-66 (22) **Pieteik. dat.** 04.11.2020
 (72) **Dizainers** Aivis LEJIŅŠ (LV)
 (73) **Īpašnieks** TIMBER ART, SIA; Aronas iela 7 - 13, Sauleskalns, Bērzaunes pag., Madonas nov., LV-4853, Latvija (LV)
 (54) **MUCVEIDA KEMPINGA NAMIŅŠ**

1.01

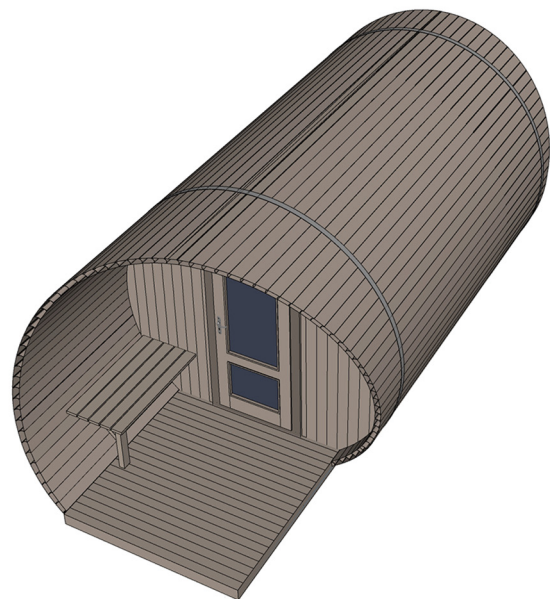

1.02

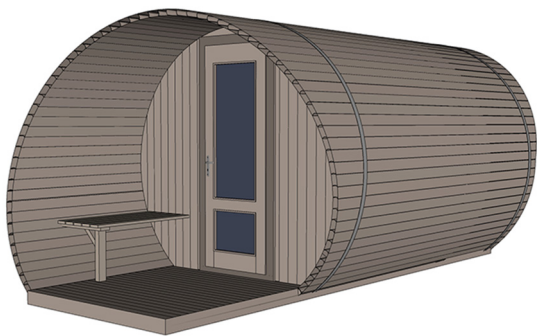

1.06

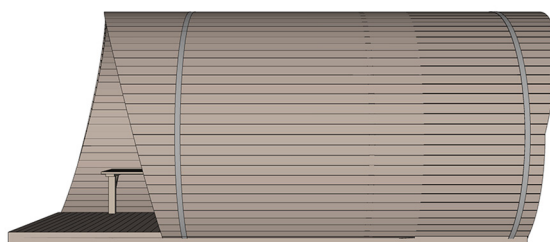

1.03



1.07

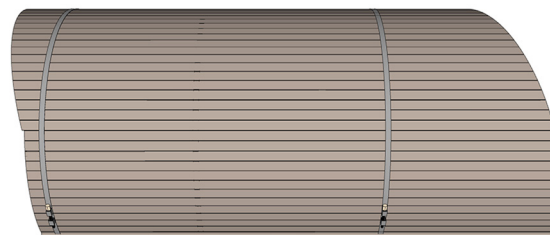

1.04

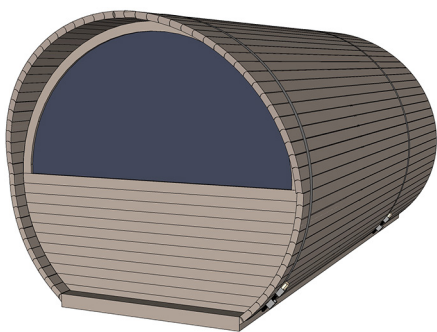

1.05

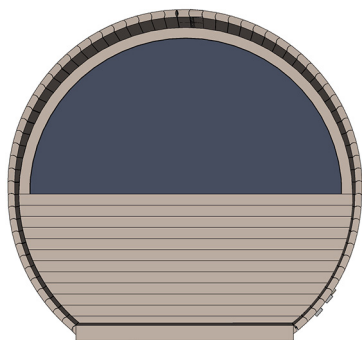

Dizainparaugu pieteikumu numerācijas rādītājs
(ietver 2020. gadā reģistrētos un publicētos dizainparaugus)

(21) Pieteikuma numurs	(11) Reģistrācijas numurs
D-19-47	D 15 792
D-19-57	D 15 788
D-19-58	D 15 789
D-19-59	D 15 784
D-19-60	D 15 785
D-19-61	D 15 786
D-20-3	D 15 787
D-20-5	D 15 790
D-20-6	D 15 791
D-20-8	D 15 793
D-20-9	D 15 794
D-20-10	D 15 795
D-20-11	D 15 800
D-20-12	D 15 796
D-20-13	D 15 797
D-20-14	D 15 806
D-20-15	D 15 798
D-20-16	D 15 799
D-20-17	D 15 807
D-20-20	D 15 808
D-20-21	D 15 801
D-20-22	D 15 802
D-20-23	D 15 803
D-20-24	D 15 804
D-20-25	D 15 805
D-20-26	D 15 814
D-20-27	D 15 809
D-20-28	D 15 810
D-20-29	D 15 811
D-20-33	D 15 828
D-20-34	D 15 815
D-20-36	D 15 812
D-20-37	D 15 829
D-20-38	D 15 813
D-20-39	D 15 816
D-20-40	D 15 817
D-20-41	D 15 818
D-20-42	D 15 823
D-20-43	D 15 819
D-20-44	D 15 820
D-20-45	D 15 821
D-20-46	D 15 822
D-20-47	D 15 824
D-20-49	D 15 825
D-20-50	D 15 826
D-20-51	D 15 827
D-20-52	D 15 830
D-20-55	D 15 834
D-20-56	D 15 831
D-20-57	D 15 833
D-20-59	D 15 832
D-20-60	D 15 835
D-20-61	D 15 836
D-20-63	D 15 838
D-20-64	D 15 837
D-20-65	D 15 839
D-20-66	D 15 844
D-20-67	D 15 840
D-20-68	D 15 841
D-20-69	D 15 842
D-20-70	D 15 843

Dizaineru un dizainparaugu īpašnieku alfabētiskais rādītājs (ietver 2020. gadā reģistrētos un publicētos dizainparaugus)

(72) Dizainers (73) Īpašnieks	(21) Pieteikuma numurs	(72) Dizainers (73) Īpašnieks	(21) Pieteikuma numurs
AFX ANIMATION	D-20-9	SPARĀNS Jānis	D-20-21
	D-20-16	TIMBER ART, SIA	D-20-66
APINE-PAŠKOVA Līga	D-20-55	TIMESAVING, SIA	D-19-59
ARETAI, SIA	D-20-27	TOLMANE Silvija	D-20-65
ASKETIC SIA	D-20-44	TREIMANIS Edgars	D-20-67
BALTIC EXPOSERVICE, SIA	D-20-57	ŪDRE Inga	D-19-61
BISNIEKS Artis	D-20-63	VIGMANE Diāna	D-20-47
BLATE Marats	D-19-57	VOLMĀRCENTRS, SIA	D-20-21
	D-19-58	ZAUERS Heino Rainers	D-20-11
BOGDANOVA Jūlija	D-20-69	ZELĒNKO Damīrs	D-20-45
BRUGEMANIS Oskars	D-20-15	ZIEMIŅŠ Mārcis	D-20-25
CAVIARHOUSE.LV, SIA	D-20-47	ZĪVERTE Linda	D-20-36
CEIHNERS Juris	D-20-38	ZVIRGZDIŅŠ Edgars	D-20-27
CENTRS AG, SIA	D-19-60		
CIGANKOVŠ Maksims	D-20-29		
CITADELE BANKA, AS	D-20-26		
DIDRIHSONS Alvis	D-19-60		
EIDONE-KLUMELE Sigita	D-20-70		
EVALDSONE Ilāra	D-20-61		
FRĪDENBERGA Sindija	D-20-59		
GAILĪTE Adriana	D-20-12		
GCARD-ONLINE, SIA	D-20-51		
GDOG, SIA	D-20-17		
GLAMOUR EVENTS SIA	D-20-8		
GOSH DESIGN, SIA	D-20-49		
GRANOVSKA Elisa	D-20-12		
GRĪNBERGA Inese	D-20-42		
GROMOVA Paula	D-20-12		
HOROŠEVSKA Ilona	D-20-64		
IRBE Jānis	D-20-27		
JACINO Kristīne	D-20-9		
	D-20-16		
JERMOLAJEVA Natālija	D-20-34		
JĒKABSONE Zane	D-20-43		
JK ESTATE, SIA	D-20-42		
	D-20-43		
JOCIS Mārtiņš	D-20-40		
KĀRUMU FABRIKA, SIA	D-20-41		
KLIŠĀNE Emīlija Anna	D-20-12		
KLUMEL, SIA	D-20-70		
KRŪZE Anete	D-20-8		
KUKS Frenks	D-20-10		
	D-20-22		
KŪLĪTE Ieva	D-20-51		
ĶIKURE Maira	D-20-60		
ĶIVULIS Kristaps	D-20-24		
LAPS, SIA	D-20-49		
LATVIJAS TIRGOTĀJU SAVIENĪBA, SIA	D-20-14		
LATVIJAS VALSTS CEĻI, VAS	D-20-5		
LAUBERTE Sandra	D-20-3		
LEJIŅŠ Aivis	D-20-66		
LINOVA Kristīna	D-20-33		
MANILLA, SIA	D-20-56		
MEDIA DIVI, SIA	D-20-68		
MEŽKATS Jānis	D-20-23		
NIKITENKO Sanita	D-19-47		
NĪMANIS Artis	D-20-5		
ORDO PROPERTY MANAGEMENT, SIA	D-20-50		
PAVLOVS Ainārs	D-20-6		
PITERNIECE Māra	D-20-20		
PJATECKIS Andžejs	D-20-68		
PLATFORMA FILMA, SIA	D-20-14		
PRINT ART, SIA	D-20-34		
PUNCULIS Uvis	D-20-37		
RAITS Eduards	D-20-13		
	D-20-39		
	D-20-52		
REŅĢE Uldis	D-20-17		
RĒŽĒKNES PILSĒTAS DOME	D-20-44		
ROMANOVA Jekaterina	D-20-34		
SAMUŠS Osvalds	D-20-50		
SAVČUKS Rinalds	D-20-28		
SENČU SILS, SIA	D-20-59		
SIRMĀ Jolanta	D-20-46		

Dizainparaugu rādītājs pēc Lokarno klasifikācijas klasēm

(ietver 2020. gadā reģistrētos un publicētos dizainparaugus)

(51) LOC klase	(11) Reģistrācijas numurs	(51) LOC klase	(11) Reģistrācijas numurs
2-02	D 15 793	32-00	D 15 813
	D 15 815		D 15 819
2-04	D 15 839		D 15 820
4-99	D 15 811		D 15 822
6-01	D 15 796		D 15 824
6-02	D 15 798		D 15 825
	D 15 834		D 15 827
6-03	D 15 796		D 15 828
	D 15 803		D 15 832
6-05	D 15 803		D 15 842
6-06	D 15 798		
	D 15 803		
6-07	D 15 829		
6-13	D 15 787		
9-03	D 15 804		
	D 15 831		
	D 15 838		
9-05	D 15 818		
10-04	D 15 807		
11-01	D 15 812		
11-02	D 15 790		
11-03	D 15 797		
	D 15 816		
	D 15 830		
11-04	D 15 785		
	D 15 831		
	D 15 843		
11-99	D 15 831		
12-06	D 15 795		
	D 15 802		
14-01	D 15 809		
14-02	D 15 784		
14-04	D 15 794		
	D 15 799		
	D 15 826		
19-03	D 15 838		
19-07	D 15 794		
	D 15 799		
	D 15 804		
	D 15 812		
19-08	D 15 786		
	D 15 806		
	D 15 814		
	D 15 837		
20-01	D 15 784		
20-03	D 15 794		
	D 15 799		
	D 15 841		
21-01	D 15 786		
	D 15 792		
	D 15 794		
	D 15 799		
	D 15 801		
	D 15 804		
	D 15 812		
	D 15 821		
	D 15 823		
	D 15 827		
21-03	D 15 808		
21-04	D 15 835		
23-03	D 15 791		
23-06	D 15 805		
	D 15 817		
	D 15 833		
25-03	D 15 844		
30-06	D 15 836		
	D 15 840		
30-99	D 15 840		
32-00	D 15 786		
	D 15 788		
	D 15 789		
	D 15 794		
	D 15 799		
	D 15 800		
	D 15 806		
	D 15 810		

GROZĪJUMI PATENTU REĢISTRĀ**Patenta pirmstermiņa atzīšana par spēkā neesošu**
(Patentu likuma 55. panta pirmās daļas 2. punkts)

Tiek norādīts patenta numurs un tā darbības termiņa beigu datums

14380	18.04.2020
14394	14.04.2020
14437	29.04.2020
14647	04.04.2020
14892	29.04.2020
14902	29.04.2020
15261	19.04.2020
15338	17.04.2020
15359	11.04.2020
15367	03.04.2020

Patenta darbības beigas

(Patentu likuma 18. panta pirmā daļa)

Tiek norādīts patenta numurs un tā darbības termiņa beigu datums

12634	09.11.2020
12642	23.11.2020

Patenta īpašnieka maiņa

(Patentu likuma 51. panta otrā daļa)

(11) **EP 2320740**
(73) Chiesi Farmaceutici S.p.A.; Via Palermo, 26/A, 43122 Parma, IT
Hospira, Inc.; 275 North Field Drive, Lake Forest, Illinois 60045, US
Ieraksts reģistrā: 29.10.2020

(11) **EP 1831154**
(73) UPJOHN US 1 LLC; 235 East 42nd Street, New York, NY 10017, US
Ieraksts reģistrā: 03.11.2020

(11) **EP 2249869**
(73) Theramex HQ UK Limited; Sloane Square House, 1 Holbein Place, Belgravia, London, SW1W8NS, GB
Ieraksts reģistrā: 04.11.2020

(11) **LV 15318**
(73) FoodTech Baltic, SIA; Blaumaņa iela 28-7, Rīga, LV-1011, LV
Ieraksts reģistrā: 10.11.2020

(11) **EP 2164514, EP 3187506**
(73) H. LUNDBECK A/S; Ottiliavej 9, Valby, DK 2500, DK
Ieraksts reģistrā: 11.11.2020

(11) **EP 2297114**
(73) SCOHIA PHARMA, INC.; 26-1, Muraoka-Higashi 2-chome, Fujisawa-shi, Kanagawa, 251-8555, JP
Ieraksts reģistrā: 17.11.2020

(11) **EP 3191504**
(73) NEWALR&D LTD; 71-75 Shelton Street, Covent Garden, London, WC2H 9JQ, GB
Ieraksts reģistrā: 27.11.2020

(11) **EP 3080103**
(73) BIOGEN MA INC.; 225 Binney Street, Cambridge, MA 02142, US
Ieraksts reģistrā: 30.11.2020

(11) **EP 2147116**
(73) UNIKERIS LIMITED; 21 Holborn Viaduct, London, EC1A 2DY, GB
Ieraksts reģistrā: 08.12.2020

(11) **EP 2147122**
(73) UNIKERIS LIMITED; 21 Holborn Viaduct, London, EC1A 2DY, GB
Ieraksts reģistrā: 08.12.2020

Patenta īpašnieka adreses maiņa

(Patentu likuma 47. panta trešā daļa)

(11) **EP 2600710**
(73) Cibus Europe B.V., Goessestraatweg 19, 4421 AD, Kapelle, NL
Cibus US LLC, 6455 Nancy Ridge Drive, Suite 100, San Diego, California 92121, US
Ieraksts reģistrā: 30.10.2020

(11) **EP 2600710**
(73) Cibus Europe B.V., Ceresstraat 13, 4811 CA, Breda, NL
Cibus US LLC, 6455 Nancy Ridge Drive, Suite 100, San Diego, California 92121, US
Ieraksts reģistrā: 03.11.2020

(11) **EP 3114145**
(73) Cantargia AB, Scheelevägen 27, 223 63 Lund, SE
Ieraksts reģistrā: 04.11.2020

Patenta īpašnieka nosaukuma un adreses maiņa

(Patentu likuma 47. panta trešā daļa)

(11) **EP 1523489**
(73) Università Degli Studi di Cagliari; via Università n. 40, 09124 Cagliari, IT
Université de Montpellier; 163 Auguste Broussonnet, 34090 Montpellier, FR
Idenix Pharmaceuticals LLC; 320 Bent Street, Floor 4, Cambridge, MA 02141, US
CENTRE NATIONAL DE LA RECHERCHE SCIENTIFIQUE (CNRS); 3, rue Michel-Ange, 75794 Paris Cedex 16, FR
Ieraksts reģistrā: 06.11.2020

(11) **EP 3099307**
(73) Chord Therapeutics SA; 15 Avenue de Sécheron, 1202 Genève, CH
Ieraksts reģistrā: 10.12.2020

Papildu aizsardzības sertifikāta pirmstermiņa atzīšana par spēkā neesošu pēc īpašnieka iniciatīvas
(EK regulas 469/2009 19. panta pirmā daļa, Patentu likuma 55. panta pirmās daļas 1. punkts)

(21) **C/LV2018/0026/z**
(22) 10.10.2018
(97) EP 2902039 11.04.2018
(95) Sekukinumabs (COSENTYX)
Ieraksts reģistrā: 02.11.2020

Papildu aizsardzības sertifikāta darbības beigas
(EK regulas 469/2009 14. pants)

Tiek norādīts papildu aizsardzības sertifikāta numurs un tā darbības termiņa beigu datums

C/LV2010/0001/z 16.11.2020

Uz Latviju attiecināto Eiropas patentu darbības beigas
(Patentu likuma 18. panta pirmā daļa)

Tiek norādīts patenta numurs un tā darbības termiņa beigu datums

1108787 24.11.2020
1226269 01.11.2020
1226409 03.11.2020
1230209 15.11.2020
1231918 16.11.2020
1233948 09.11.2020
1235776 01.11.2020
1235825 10.11.2020
1235830 23.11.2020
1237551 28.11.2020
1237559 29.11.2020
1244647 01.11.2020
1248618 27.11.2020
1481964 15.11.2020
1676845 01.11.2020
1690536 15.11.2020

Uz Latviju attiecināto Eiropas patentu pirmstermiņa atzīšana par spēkā neesošu
(Patentu likuma 55. panta pirmās daļas 2. punkts un 73. panta pirmā daļa)

Tiek norādīts patenta numurs un tā darbības termiņa beigu datums

1276370 20.04.2020
1357231 22.04.2020
1490066 04.04.2020
1492506 04.04.2020
1495018 14.04.2020
1496858 02.04.2020
1509537 25.04.2020
1735345 08.04.2020
1744763 29.04.2020
1754469 19.04.2020
1930007 04.04.2020
2204383 08.04.2020
2253614 06.04.2020
2425824 04.04.2020

Eiropas patentu pirmstermiņa atzīšana par spēkā neesošu
(Patentu likuma 55. panta pirmās daļas 2. punkts un 73. panta pirmā daļa)

Tiek norādīts patenta numurs un tā darbības termiņa beigu datums

1714647 19.04.2020
1865998 06.04.2020
1868625 28.04.2020
1872583 05.04.2020
1877379 13.04.2020
1877538 21.04.2020
1900351 21.04.2020
2007232 02.04.2020
2021336 23.04.2020
2021337 24.04.2020
2035379 25.04.2020
2132228 11.04.2020

2134960 18.04.2020
2142529 25.04.2020
2144934 17.04.2020
2148681 18.04.2020
2152108 28.04.2020
2152261 30.04.2020
2154121 29.04.2020
2269210 02.04.2020
2271767 03.04.2020
2276360 15.04.2020
2280973 22.04.2020
2281032 08.04.2020
2282649 22.04.2020
2283041 27.04.2020
2287061 28.04.2020
2300474 29.04.2020
2332909 13.04.2020
2334999 28.04.2020
2421825 22.04.2020
2424514 26.04.2020
2425008 29.04.2020
2425508 29.04.2020
2428532 16.04.2020
2514706 18.04.2020
2558353 15.04.2020
2558457 11.04.2020
2560972 20.04.2020
2564840 26.04.2020
2593878 11.04.2020
2653466 17.04.2020
2653525 18.04.2020
2657127 30.04.2020
2665127 08.04.2020
2694043 04.04.2020
2695327 08.04.2020
2696690 16.04.2020
2696882 13.04.2020
2697227 12.04.2020
2697345 13.04.2020
2699492 20.04.2020
2699547 17.04.2020
2699601 20.04.2020
2699749 20.04.2020
2701611 26.04.2020
2701637 13.04.2020
2701729 26.04.2020
2702051 23.04.2020
2703838 26.04.2020
2704724 18.04.2020
2704734 24.04.2020
2789737 11.04.2020
2792655 18.04.2020
2797348 26.04.2020
2834144 03.04.2020
2834248 02.04.2020
2838512 16.04.2020
2841438 26.04.2020
2844659 06.04.2020
2846780 30.04.2020
2859050 17.04.2020
2937491 26.04.2020
2970413 01.04.2020
2986330 18.04.2020
3079139 08.04.2020
3091011 09.04.2020
3112372 26.04.2020
3126352 03.04.2020
3136889 24.04.2020
3140478 29.04.2020
3151805 17.04.2020
3282871 11.04.2020
3286011 20.04.2020

Licences (Patentu likuma 52. panta ceturtnā daļa)	
(11)	LV 15092
(54)	ZIVJU AUDZĒŠANAS KOMPLEKSS UN ŪDENS REĢENERĒŠANAS PAŅĒMIENS TAJĀ
(73)	Valentīna TRAČUKA; Jaunā iela 9A, Jūrmala, LV-2015, LV Dmitrijs TRAČUKS; Jaunā iela 9A, Jūrmala, LV-2015, LV Vladimirs TRAČUKS; Jaunā iela 9A, Jūrmala, LV-2015, LV Licenciāts: Sergejs TRAČUKS, Jaunā iela 9A, Jūrmala, LV-2015, LV Licences veids: Ekskluzīvā licence Licences darbības laiks: no 30.10.2020 līdz 30.10.2025 Licences darbības vieta: Latvija (74) Olga VAHATOVA, a/k 17, Rīga, LV-1069, LV <i>Ieraksts reģistrā:</i> 09.11.2020
(11)	LV 15092
(54)	ZIVJU AUDZĒŠANAS KOMPLEKSS UN ŪDENS REĢENERĒŠANAS PAŅĒMIENS TAJĀ
(73)	Valentīna TRAČUKA; Jaunā iela 9A, Jūrmala, LV-2015, LV Dmitrijs TRAČUKS; Jaunā iela 9A, Jūrmala, LV-2015, LV Vladimirs TRAČUKS; Jaunā iela 9A, Jūrmala, LV-2015, LV Sublicenciārs: Sergejs TRAČUKS, Jaunā iela 9A, Jūrmala, LV-2015, LV Sublicenciāts: HIBITECH PIEBALGA, SIA, "Spurēni", Ineši, Inešu pag., Vecpiebalgas nov., LV-4123, LV Licences (sublicences) veids: Vienkāršā licence Licences (sublicences) darbības laiks: no 30.10.2020 līdz 30.10.2025 Licences (sublicences) darbības vieta: Latvija (74) Olga VAHATOVA, a/k 17, Rīga, LV-1069, LV <i>Ieraksts reģistrā:</i> 09.11.2020
(11)	EP 3347519
(54)	ŽĀVĒTAVA, IT SEVIŠĶI TĪRTELPAS TĒRPU UN PIEDERUMU ŽĀVĒŠANAI
(73)	BeMicron SA; 48 rue Auguste Piccard, 6041 Gosselies, BE Licenciāts: Scaldis St-Martin SA; 36, rue de la hurtrie, 7600 Péruwelz, BE Licences veids: Vienkāršā licence Licences darbības laiks: no 02.12.2019 līdz 09.09.2036 Licences darbības vieta: Latvija (74) Jevgeņija GAINUTDINOVA, METIDA LAW FIRM, SIA, Miera iela 12-1, Rīga, LV-1001, LV <i>Ieraksts reģistrā</i> 20.11.2020
(11)	EP 3318144
(54)	AIZSARGPĀRSEGS AR INTEGRĒTU IETVARU
(73)	BeMicron; Rue Auguste Piccard 48, 6041 Charleroi, BE Licenciāts: Scaldis St-Martin SA, 36, rue de la hurtrie, 7600 Péruwelz, BE Licences veids: Vienkāršā licence Licences darbības laiks: no 02.12.2019 līdz 13.04.2037 Licences darbības vieta: Latvija (74) Jevgeņija GAINUTDINOVA, METIDA LAW FIRM, SIA, Miera iela 12-1, Rīga, LV-1001, LV <i>Ieraksts reģistrā:</i> 20.11.2020
(11)	LV 15125
(54)	CIETUMA KOMPLEKSS
(73)	REM PRO, SIA; 18. novembra iela 37A, Daugavpils, LV-5401, LV Licenciāts: Latvijas Republikas Tieslietu ministrija, Brīvības bulvāris 36, Rīga, LV-1536, LV Licences veids: Vienkāršā licence

Licences darbības laiks: no 27.11.2020 līdz 08.03.2036
Licences darbības vieta: Latvija
Ieraksts reģistrā: 02.12.2020

GROZĪJUMI DIZAINPARAUGU REĢISTRĀ

Dizainparauga reģistrācijas atjaunošana

(Dizainparaugu likuma 31. pants, Pārejas noteikumu 7. punkts)

Tiek norādīts dizainparauga reģistrācijas numurs un reģistrācijas atjaunošanas datums

D 10 574	04.12.2020
D 15 072	13.12.2020

Dizainparauga izslēgšana no reģistra

(Dizainparaugu likuma 40. pants)

Tiek norādīts dizainparauga reģistrācijas numurs un reģistrācijas beigu datums

D 15 337	07.05.2020
D 15 568	25.05.2020

GROZĪJUMI PREČU ZĪMJU REĢISTRĀ

Zīmes reģistrācijas atjaunošana

(Preču zīmju likuma 45. pants)

Tiek norādīts zīmes reģistrācijas numurs un reģistrācijas atjaunošanas datums

M 47 353	22.11.2020
M 48 652	14.11.2020
M 48 893	30.01.2021
M 48 905	22.12.2020
M 48 937	22.01.2021
M 49 015	04.01.2021
M 49 066	25.01.2021
M 49 067	25.01.2021
M 49 125	26.01.2021
M 49 327	04.12.2020
M 49 431	02.05.2021
M 49 692	28.05.2021
M 49 976	27.07.2021
M 50 084	28.03.2021
M 50 152	15.12.2020
M 63 171	09.12.2020
M 63 353	25.01.2021
M 63 612	13.11.2020
M 63 613	13.11.2020
M 63 705	08.12.2020
M 63 712	12.05.2021
M 63 731	11.12.2020
M 63 732	11.12.2020
M 63 733	11.12.2020
M 63 748	01.12.2020
M 63 820	11.11.2020
M 63 844	20.12.2020
M 63 864	07.01.2021
M 63 880	17.01.2021
M 63 882	18.01.2021
M 63 894	31.01.2021
M 63 947	08.12.2020
M 63 951	14.12.2020
M 63 957	27.12.2020
M 64 139	12.05.2021
M 64 165	23.05.2021

M 64 182	16.05.2021
M 64 193	07.12.2020
M 64 210	08.04.2021
M 64 290	09.06.2021
M 64 311	29.03.2021
M 64 658	21.09.2021

Zīmes reģistrācijas izslēgšana no reģistra
(Preču zīmju likuma 60. pants)

Tiek norādīts zīmes reģistrācijas numurs un reģistrācijas beigu datums

M 46 296	16.05.2020
M 46 346	16.05.2020
M 46 633	19.05.2020
M 46 987	30.05.2020
M 47 608	11.05.2020
M 47 609	11.05.2020
M 47 699	22.05.2020
M 47 751	26.05.2020
M 47 752	26.05.2020
M 47 815	22.05.2020
M 47 817	23.05.2020
M 47 818	23.05.2020
M 47 819	23.05.2020
M 47 868	03.05.2020
M 47 869	04.05.2020
M 47 870	18.05.2020
M 47 904	24.05.2020
M 47 951	05.05.2020
M 47 986	30.05.2020
M 48 164	09.05.2020
M 62 070	06.05.2019
M 62 453	11.05.2020
M 62 565	17.05.2020
M 62 573	26.05.2020
M 62 574	26.05.2020
M 62 575	26.05.2020
M 62 602	29.05.2020
M 62 885	18.05.2020
M 63 007	06.05.2020
M 63 026	10.05.2020
M 63 036	11.05.2020
M 63 037	19.05.2020
M 63 065	07.05.2020
M 63 066	07.05.2020
M 63 067	07.05.2020
M 63 069	12.05.2020
M 63 070	12.05.2020
M 63 073	17.05.2020
M 63 090	17.05.2020
M 63 091	25.05.2020
M 63 138	13.05.2020
M 63 139	17.05.2020
M 63 140	18.05.2020
M 63 141	19.05.2020
M 63 142	21.05.2020
M 63 143	24.05.2020
M 63 144	24.05.2020
M 63 145	25.05.2020
M 63 146	25.05.2020
M 63 182	17.05.2020
M 63 183	17.05.2020
M 63 185	17.05.2020
M 63 187	24.05.2020
M 63 189	11.05.2020
M 63 190	11.05.2020
M 63 191	11.05.2020
M 63 192	17.05.2020
M 63 193	17.05.2020
M 63 203	05.05.2020
M 63 204	12.05.2020

M 63 212	18.05.2020
M 63 230	06.05.2020
M 63 233	12.05.2020
M 63 234	21.05.2020
M 63 299	06.05.2019
M 63 316	10.05.2020
M 63 380	18.05.2020
M 63 387	06.05.2019
M 63 388	06.05.2019
M 63 400	10.05.2020
M 63 401	18.05.2020
M 63 402	19.05.2020
M 63 403	28.05.2020
M 63 404	28.05.2020
M 63 656	31.05.2020
M 63 680	27.05.2020
M 64 090	05.05.2020
M 64 325	05.05.2020

Zīmes reģistrācijas izslēgšana no reģistra
(atteikšanās no reģistrācijas)
(Preču zīmju likuma 59. pants)

(111)	M 49 357
(141)	31.03.2011
(580)	11.11.2020

(111)	M 75 897
(141)	24.11.2020
(580)	26.11.2020

(111)	M 75 898
(141)	24.11.2020
(580)	26.11.2020

Reģistrācijas atzīšana par spēkā neesošu
(Rūpnieciskā īpašuma institūciju un procedūru likuma
100. panta pirmā daļa)

Tiek norādīts zīmes reģistrācijas numurs un reģistrācijas beigu datums

M 73 837	20.01.2019
-----------------	------------

Zīmes īpašnieka maiņa
(Preču zīmju likuma 28. pants)

(111)	M 15 878
(732)	KEEPPER TABLEWARE GMBH; Postdamm 43, Stemwede, 32351, DE
(740)	Vladimirs ANOHINS, Patentu aģentūra "TRIA ROBIT"; Vīlandes iela 5 - 2, Rīga, LV-1010, LV
(580)	04.12.2020

(111)	M 16 078, M 16 079, M 16 430, M 16 431
(732)	BAMA GMBH; Pfalzgraf-Otto-Straße 50, Mosbach, 74821, DE
(740)	Natālija ANOHINA, Patentu aģentūra "TRIA ROBIT"; Vīlandes iela 5 - 2, Rīga, LV-1010, LV
(580)	09.12.2020

(111)	M 30 974
(732)	BECLÉ, S.A.B. DE C.V.; Guillermo Gonzalez Camarena No. 800, Piso 4, Colonia Santa Fe, Delegacion Alvaro Obregon, Mexico City, 01210, MX
(740)	Aleksandra FORTŪNA, "FORAL INTELEKTUĀLĀ ĪPAŠUMA AĢENTŪRA", SIA; Kalēju iela 14 - 7, Rīga, LV-1050, LV
(580)	17.11.2020

(111) (732)	M 32 013 BROTHER GROUP (HONG KONG) LIMITED; 22/F Ovest No. 77 Wing Lok Street, Sheung Wan, HK	(111) (732)	M 48 905 THE GB FOODS, S.A.; Plaza Europa 42, L'Hospitalet de Llobregat (Barcelona), 08902, ES
(740) (580)	Inese LEIMANE, PĒTERSONA PATENTS - AAA LAW; Citadeles iela 12, Rīga, LV-1010, LV 03.12.2020	(580)	24.11.2020
(111) (732) (580)	M 53 552 LENTA, SIA; Jelgavas iela 68, Rīga, LV-1004, LV 25.11.2020	(111) (732) (580)	M 58 409, M 59 378 TECHNONICOL, JSC; ul. Gilyarovskogo, d. 47, str. 5, et. 5, pom. I, kom. 22, Moskva, 129110, RU 03.12.2020
(111) (732)	M 63 844 ORKLA LATVIJA, SIA; Miera iela 22, Rīga, LV-1001, LV	(111) (732) (580)	M 63 705 BEL; 2 Allée de Longchamp, Suresnes, 92150, FR 10.12.2020
(740) (580)	Gatis MERŽVINSKIS, PĒTERSONA PATENTS - AAA LAW; Citadeles iela 12, Rīga, LV-1010, LV 30.11.2020	(111) (732) (580)	M 63 731, M 63 732, M 63 733 TET, SIA; Dzirnau iela 105, Rīga, LV-1011, LV 16.11.2020
(111) (732)	M 69 447 Dāvis IVANOVS; Vesetas iela 18 - 7, Jaunkalsnava, Kalsnavas pag., Madonas nov., LV-4860, LV	(111) (732) (580)	M 63 947 Valdemaras VALKIŪNAS; Vytauto g. 338 - 19, Biržai, LT-41148, LT 24.11.2020
(740) (580)	Inese LEIMANE, PĒTERSONA PATENTS - AAA LAW; Citadeles iela 12, Rīga, LV-1010, LV 07.12.2020	(111) (732) (580)	M 64 516, M 70 944 YANMAR HOLDINGS CO., LTD.; 1-32 Chayamachi, Kita-ku, Osaka, JP 26.11.2020
(111) (732)	M 70 458 INTELLIGENT FORMULA TRADE, SIA; Nākotnes iela 1, Ķekava, Ķekavas pag., Ķekavas nov., LV-2123, LV	(111)	M 64 688, M 64 689, M 65 261, M 65 262, M 65 263, M 65 264, M 65 265, M 65 266, M 65 267, M 65 268, M 65 924, M 66 561, M 66 858, M 70 540
(580)	07.12.2020	(732) (580)	JONNEX-FARMA, SIA; Stabu iela 47 k-2, Rīga, LV-1011, LV 08.12.2020
(111) (732)	M 71 286, M 71 287, M 71 372, M 71 373 ALŪKSNĒS PUTNU FERMA, SIA; Kārļa Ulmaņa gatve 119, Mārupe, Mārupes nov., LV-2167, LV 10.12.2020	(111) (732) (580)	M 64 792 MANN+HUMMEL PUROLATOR FILTERS LLC; 3200 Natal Street, Fayetteville, NC 28306, US 13.11.2020
(580)		Zīmes īpašnieka adreses maiņa (Preču zīmju likuma 41. panta otrā daļa)	
(111) (732)	M 74 376 BIERHAUS, SIA; Matīsa iela 79, Rīga, LV-1009, LV	(111) (732) (580)	M 44 800 SMITHKLINE BEECHAM (CORK) LIMITED; 12 Riverwalk, Citywest Business Campus, Dublin 24, IE 20.11.2020
(740) (580)	Jevgeņijs FORTŪNA, "FORAL INTELEKTUĀLĀ ĪPAŠUMA AĢENTŪRA", SIA; Kalēju iela 14 - 7, Rīga, LV-1050, LV 01.12.2020	(111) (732) (580)	M 46 411 C.P. PHARMACEUTICALS INTERNATIONAL C.V.; Rivium Westlaan 142, Capelle aan den IJssel, 2909 LD, NL 10.12.2020
(111) (732)	M 75 246 SMARTMENTS, SIA; Alauksta iela 11 - 1A, Rīga, LV-1009, LV	(111) (732) (580)	M 47 859 VERIZON TRADEMARK SERVICES LLC; 1300 I Street, NW, Suite 500 East, Washington, DC 20005, US 09.12.2020
(580)	03.12.2020	(111) (732) (580)	M 49 015 GENETICS INSTITUTE, LLC; 235 East 42nd Street, New York, NY 10017, US 12.11.2020
(111) (732)	M 75 927 NELUMO, SIA; "Kalnbērzi", Plakanciems, Ķekavas pag., Ķekavas nov., LV-2113, LV 10.12.2020	(111) (732) (580)	M 49 327 GOYA FOODS, INC. (Delaware corp.); 350 County Road, Jersey City, NJ 07307, US 27.11.2020
(580)		Zīmes īpašnieka nosaukuma maiņa (Preču zīmju likuma 41. panta otrā daļa)	
(111) (732)	M 16 494 ADM WILD INGREDIENTS GMBH; Rudolf-Wild- Str. 107-115, Eppelheim, 69214, DE	(111) (732) (580)	M 32 781 RECKITT BENCKISER HOLDING GMBH & CO. KG; Theodor-Heuss-Anlage 12, Mannheim, 68165, DE 03.12.2020
(580)	10.12.2020		

(111) (732) (580)	M 57 757, M 58 047, M 58 048, M 62 011 SOIRA INVESTMENTS LIMITED; Kyriakou Matsi, 16, EAGLE HOUSE, 6th floor, Nicosia, 1082, CY 10.12.2020	pastilas, sūkājamās tabletes un sīrupi kakla sāpju novēršanai un kakla veselības veicināšanas nolūkiem; uztura bagātinātāji medicīniskiem nolūkiem, proti, pastilas, sūkājamās tabletes un sīrupi kakla sāpju novēršanai un kakla veselības veicināšanas nolūkiem; pārtikas piedevas medicīniskiem nolūkiem, proti, pastilas, sūkājamās tabletes un sīrupi kakla sāpju novēršanai un kakla veselības veicināšanas nolūkiem; deguna pilieni medicīniskiem nolūkiem; deguna pilieni alerģiju ārstēšanai 10 <i>līdzšinējā redakcija</i>	(580) 09.12.2020
(111) (732) (580)	M 63 504 STĀDU AUDZĒTĀJU BIEDRĪBA; Republikas laukums 2 - 525, Rīga, LV-1010, LV 11.11.2020		
(111) (732) (580)	M 63 569, M 63 894, M 71 700 RĪGAS FARMACEITISKĀ FABRIKA, AS; Ozolu iela 10, Rīga, LV-1005, LV 10.12.2020		(580) 09.12.2020
(111) (732) (580)	M 63 957 MINT FURNITURE, SIA; Melnsila iela 10 - 22, Rīga, LV-1046, LV 26.11.2020		(111) (511) M 75 688 35 dažādu preču (izņemot pārtikas produktus, alkoholiskos un bezalkoholiskos dzērienus un dzīvus augus) atlase un izvietošana (izņemot to transportu) citu personu labā, lai dotu patērētājiem iespēju šīs preces (izņemot pārtikas produktus, alkoholiskos un bezalkoholiskos dzērienus un dzīvus augus) ērti aplūkot un iegādāties; pārtikas preču, dzērienu un ziedu mazumtirdzniecības lielveikalu pakalpojumi 36 <i>līdzšinējā redakcija</i>
(111) (732) (580)	M 73 516, M 73 517, M 73 518, M 73 519, M 73 778 ASSISTENTIS, SIA; Purva iela 12A, Valmiera, LV-4201, LV 12.11.2020		(580) 23.11.2020
Pārstāvja maiņa (Preču zīmju likuma 41. panta otrā daļa)			
(111) (740) (580)	M 45 567, M 45 576, M 45 835, M 51 104, M 58 660 Gatis MERŽVINSKIS, PĒTERSONA PATENTS - AAA LAW; Citadeles iela 12, Rīga, LV-1010, LV 26.11.2020		(580) 23.11.2020
(111) (740) (580)	M 49 431 Inese LEIMANE, PĒTERSONA PATENTS - AAA LAW; Citadeles iela 12, Rīga, LV-1010, LV 03.12.2020		(111) (511) M 75 913 9 <i>visas preces svītrotas</i> 36 <i>visas preces svītrotas</i> 42 <i>līdzšinējā redakcija</i>
(111) (740) (580)	M 63 705 Rūta OLMANE, METIDA LAW FIRM, SIA; Miera iela 12 - 1, Rīga, LV-1001, LV 08.12.2020		(580) 07.12.2020
(111) (740) (580)	M 64 311 Inese LEIMANE, PĒTERSONA PATENTS - AAA LAW; Citadeles iela 12, Rīga, LV-1010, LV 24.11.2020		
Grozījumi preču sarakstā (Preču zīmju likuma 41. panta otrā daļa)			
(111) (511)	M 64 792 4 <i>visas preces svītrotas</i> 7 <i>līdzšinējā redakcija</i> 11 <i>līdzšinējā redakcija</i> 12 <i>līdzšinējā redakcija</i>		
(111) (511)	M 74 486 5 farmaceitiskie preparāti, kas paredzēti deguna un kakla kopšanai un ārstēšanai; farmaceitiskie preparāti pret iesnām; farmaceitiskie preparāti, proti, pastilas, sūkājamās tabletes un sīrupi kakla sāpju novēršanai un ārstēšanai; veterinārie preparāti; uztura bagātinātāji cilvēkam, proti,		(580) 17.11.2020

(111) (511)	M 73 882 35 <i>līdzšinējā redakcija</i> 36 <i>ar 20.02.2019</i> apdrošināšana; nekustamā īpašuma lietas, izņemot tā investīciju pārvaldību un finansēšanu 45 <i>līdzšinējā redakcija</i>	35 <i>līdzšinējā redakcija</i> 38 <i>ar 20.04.2019</i> telesakaru pakalpojumi; balss sakaru pārraide; datu pārraide; elektronisko attēlu, fotogrāfiju, grafisko attēlu un ilustrāciju pārraide ar globālo datortīklu starpniecību; audio, video un multivides datu pārraide; televīzijas apraide ar globālo sakaru tīklu, interneta un bezvadu tīklu starpniecību; videodatu pārraide pēc pieprasījuma; satelītu sakaru pakalpojumi; filmu raidīšana; visi minētie pakalpojumi nav saistīti ar tiešsaistes spēlēm, datorspēlēm, videospēlēm, azartspēlēm, kazino spēlēm, spēļu automātiem, kā arī derībām un loterijām 41 <i>ar 20.04.2019</i> apmācība; izglītības un mācību pakalpojumi; semināru un kongresu organizēšana un vadīšana; radio un televīzijas šovu producēšana, kas nav saistīta ar loterijām un derībām; filmu producēšana; izklaides pakalpojumi, kas nav saistīti ar tiešsaistes spēlēm, datorspēlēm, videospēlēm, azartspēlēm, kazino spēlēm un spēļu automātiem; filmu demonstrēšana; filmu izplatīšana, izņemot tirdzniecību un raidīšanu; nelejupielādējamu filmu un televīzijas programmu nodrošināšana; videomateriālu nodrošināšana pēc pieprasījuma; izstāžu organizēšana kultūras un izglītības nolūkiem; elektronisko grāmatu un žurnālu publicēšana tiešsaistes režīmā
(580)	03.12.2020	(580) 03.12.2020
(111) (511)	M 73 836 3 <i>līdzšinējā redakcija</i> 9 <i>visas preces svītrotas ar 20.01.2019</i> 25 <i>līdzšinējā redakcija</i> 38 <i>visas preces svītrotas ar 20.01.2019</i> 41 <i>līdzšinējā redakcija</i>	41 <i>ar 20.04.2019</i> apmācība; izglītības un mācību pakalpojumi; semināru un kongresu organizēšana un vadīšana; radio un televīzijas šovu producēšana, kas nav saistīta ar loterijām un derībām; filmu producēšana; izklaides pakalpojumi, kas nav saistīti ar tiešsaistes spēlēm, datorspēlēm, videospēlēm, azartspēlēm, kazino spēlēm un spēļu automātiem; filmu demonstrēšana; filmu izplatīšana, izņemot tirdzniecību un raidīšanu; nelejupielādējamu filmu un televīzijas programmu nodrošināšana; videomateriālu nodrošināšana pēc pieprasījuma; izstāžu organizēšana kultūras un izglītības nolūkiem; elektronisko grāmatu un žurnālu publicēšana tiešsaistes režīmā
(580)	07.12.2020	(580) 03.12.2020
(111) (511)	M 73 987 9 <i>ar 20.02.2019</i> dator tehnika; datorprogrammas; datoru perifērijas ierīces; elektroniskās datu apstrādes iekārtas; datortīklu un datu pārraides iekārtas; datoru daļas un piederumi; elektroniskās atmiņas ierīces; elektroniskās vadības ierīces (regulatori); ieprogrammētas datu nesēju elektroniskās shēmas; sakaru tīklu vadi; elektrodi; telefoni; antenas; akumulatori; mikroprocesori; datoru tastatūras 35 <i>ar 20.02.2019</i> datubāzu pārvaldīšana; biroja darbi; nodarbinātības aģentūru pakalpojumi; personāla atlases pakalpojumi; personālvadības pakalpojumi īstermiņa darbinieku nodrošināšanai 38 <i>līdzšinējā redakcija</i> 41 <i>ar 20.02.2019</i> radio un televīzijas šovu producēšana; filmu producēšana	
(580)	17.11.2020	
(111) (511)	M 74 096 9 <i>līdzšinējā redakcija</i> 25 <i>visas preces svītrotas ar 20.02.2019</i> 38 <i>līdzšinējā redakcija</i> 41 <i>ar 20.02.2019</i> radio un televīzijas šovu producēšana; filmu producēšana; apmācība; izglītības un mācību pakalpojumi; izklaides pakalpojumi; filmu demonstrēšana; filmu izplatīšana, izņemot tirdzniecību un raidīšanu; nelejupielādējamu filmu un televīzijas programmu nodrošināšana; videomateriālu nodrošināšana pēc pieprasījuma; semināru un kongresu organizēšana un vadīšana; elektronisko grāmatu un žurnālu publicēšana tiešsaistes režīmā	
(580)	03.12.2020	
(111) (511)	M 74 311 9 <i>visas preces svītrotas ar 20.04.2019</i>	
(580)		
Ķīlas tiesība (Preču zīmju likuma 27. panta piektā daļa)		
(111) (732)	M 46 987 PREMIA TALLINNA KÜLMHOONE AS; Betooni 4, Tallinn, 11415, EE Komerčķīlasņēmējs: VTB BANK (DEUTSCHLAND) AG; Rüterstrasse 7-9, Frankfurt am Main, 60325, DE Komerčķīlas reģistrācijas Nr. 100181743 Komerčķīlas atzīmes ieraksta dzēšanas pamats: Preču zīmju likuma 60. pants.	
(580)	30.05.2020	Ķīlas tiesības dzēšanas datums: 30.05.2020 (580) 30.05.2020
(111) (732)	M 46 987 PREMIA TALLINNA KÜLMHOONE AS; Betooni 4, Tallinn, 11415, EE Komerčķīlasņēmējs: VTB BANK (DEUTSCHLAND) AG; Rüterstrasse 7-9, Frankfurt am Main, 60325, DE Komerčķīlas reģistrācijas Nr. 100181743 Komerčķīlas atzīmes ieraksta dzēšanas pamats: Preču zīmju likuma 60. pants.	
(580)	30.05.2020	Ķīlas tiesības dzēšanas datums: 30.05.2020 (580) 30.05.2020
(111) (732)	M 57 981 SMILTENES PIENS, AS; Mūrnieku iela 2, Smiltene, Smiltenes novads, LV-4729, LV Komerčķīlasņēmējs: BLUEORANGE BANK, AS; Smilšu iela 6, Rīga, LV-1050, LV Komerčķīlas reģistrācijas Nr. 100192424 Komerčķīlasņēmējam ir tiesības pārdot iekļāto mantu bez izsoles. Aizliegts atkārtoti iekļāt komerčķīlas priekšmetu.	
(580)	07.12.2020	(580) 07.12.2020
(111) (732)	M 60 993 VĪNA STUDIJA, SIA; Miesnieku iela 17, Rīga, LV-1050, LV	
(580)		

<p>Komerckālas ņēmējs: CITADELE BANKA, AS; Republikas laukums 2A, Rīga, LV-1010, LV Komerckālas reģistrācijas Nr. 100178815 Komerckālas atzīmes dzēšanas ieraksta pamats: Uzņēmumu reģistra 2020. gada 16. novembra lēmums par komerckālas Nr. 100178815 dzēšanu. Kālas tiesības dzēšanas datums: 16.11.2020 (580) 16.11.2020</p>	<p>(111) M 62 417 (732) FORANS, SIA; Baltā iela 27, Rīga, LV-1055, LV Komerckālas ņēmējs: CITADELE BANKA, AS; Republikas laukums 2A, Rīga, LV-1010, LV Komerckālas reģistrācijas Nr. 100180591 Komerckālas atzīmes ieraksta dzēšanas pamats: Preču zīmju likuma 60. pants. Kālas tiesības dzēšanas datums: 17.08.2019 (580) 17.08.2019</p>
<p>(111) M 60 993 (732) VĪNA STUDIJA, SIA; Miesnieku iela 17, Rīga, LV-1050, LV Komerckālas ņēmējs: CITADELE BANKA, AS; Republikas laukums 2A, Rīga, LV-1010, LV Komerckālas reģistrācijas Nr. 100178815 Komerckālas atzīmes dzēšanas ieraksta pamats: Uzņēmumu reģistra 2020. gada 16. novembra lēmums par komerckālas Nr. 100178815 dzēšanu. Kālas tiesības dzēšanas datums: 16.11.2020 (580) 16.11.2020</p>	<p>(111) M 66 579 (732) SMILTENES PIENS, AS; Mūrnieku iela 2, Smiltene, Smiltenes nov., LV-4729, LV Komerckālas ņēmējs: BLUEORANGE BANK, AS; Smilšu iela 6, Rīga, LV-1050, LV Komerckālas reģistrācijas Nr. 100192424 Komerckālas ņēmējam ir tiesības pārdot iekļāto mantu bez izsoles. Aizliegts atkārtoti iekļāt komerckālas priekšmetu. (580) 07.12.2020</p>
<p>(111) M 62 397 (732) RĪGAS PIENA KOMBINĀTS, AS; Bauskas iela 180, Rīga, LV-1004, LV Komerckālas ņēmējs: VTB BANK (DEUTSCHLAND) AG; Rusterstrasse 7-9, Frankfurt am Main, 60325, DE Komerckālas reģistrācijas Nr. 100181746 Komerckālas atzīmes ieraksta dzēšanas pamats: Preču zīmju likuma 60. pants. Kālas tiesības dzēšanas datums: 02.02.2020 (580) 02.02.2020</p>	<p>Licences (Preču zīmju likuma 29. panta piektā daļa)</p>
<p>(111) M 62 397 (732) RĪGAS PIENA KOMBINĀTS, AS; Bauskas iela 180, Rīga, LV-1004, LV Komerckālas ņēmējs: VTB BANK (DEUTSCHLAND) AG; Rusterstrasse 7-9, Frankfurt am Main, 60325, DE Komerckālas reģistrācijas Nr. 100181746 Komerckālas atzīmes ieraksta dzēšanas pamats: Preču zīmju likuma 60. pants. Kālas tiesības dzēšanas datums: 02.02.2020 (580) 02.02.2020</p>	<p>(111) M 41 258 (732) JURIDISKAIS BIROJS INLAT PLUS, SIA; Zolitūdes iela 75 k-4 - 25C, Rīga, LV-1029, LV (791) JURIDISKAIS BIROJS INLAT PLUS, SIA; Zolitūdes iela 75 k-4 - 25C, Rīga, LV-1029, LV Licences veids: izņēmuma licence Licences darbības laiks: no 04.10.2017 līdz 12.08.2019 Licences darbības izbeigšanas datums: 12.08.2019 (580) 12.08.2019</p>
<p>(111) M 62 417 (732) FORANS, SIA; Baltā iela 27, Rīga, LV-1055, LV Komerckālas ņēmējs: CITADELE BANKA, AS; Republikas laukums 2A, Rīga, LV-1010, LV Komerckālas reģistrācijas Nr. 100173799 Komerckālas atzīmes ieraksta dzēšanas pamats: Preču zīmju likuma 60. pants. Kālas tiesības dzēšanas datums: 17.08.2019 (580) 17.08.2019</p>	<p>(111) M 41 258 (732) JURIDISKAIS BIROJS INLAT PLUS, SIA; Zolitūdes iela 75 k-4 - 25C, Rīga, LV-1029, LV (791) JURIDISKAIS BIROJS INLAT PLUS, SIA; Zolitūdes iela 75 k-4 - 25C, Rīga, LV-1029, LV Licences veids: izņēmuma licence Licences darbības laiks: no 04.10.2017 līdz 12.08.2019 Licences darbības izbeigšanas datums: 12.08.2019 (580) 12.08.2019</p>
<p>(111) M 62 417 (732) FORANS, SIA; Baltā iela 27, Rīga, LV-1055, LV Komerckālas ņēmējs: CITADELE BANKA, AS; Republikas laukums 2A, Rīga, LV-1010, LV Komerckālas reģistrācijas Nr. 100173802 Komerckālas atzīmes ieraksta dzēšanas pamats: Preču zīmju likuma 60. pants. Kālas tiesības dzēšanas datums: 17.08.2019 (580) 17.08.2019</p>	<p>(111) M 59 371 (732) Aleksejs KARABANOVŠ; Maskavas iela 222 - 10, Rīga, LV-1019, LV (791) SUNNY FACTORY, SIA; Maskavas iela 222 - 10, Rīga, LV-1019, LV Licences veids: vienkārša licence Licences darbības laiks: no 20.08.2013 līdz brīdim, kad Puses vienojas par Licences līguma darbības izbeigšanu (580) 13.11.2020</p>
<p>(111) M 62 417 (732) FORANS, SIA; Baltā iela 27, Rīga, LV-1055, LV Komerckālas ņēmējs: CITADELE BANKA, AS; Republikas laukums 2A, Rīga, LV-1010, LV Komerckālas reģistrācijas Nr. 100180591 Komerckālas atzīmes ieraksta dzēšanas pamats: Preču zīmju likuma 60. pants. Kālas tiesības dzēšanas datums: 17.08.2019 (580) 17.08.2019</p>	<p>(111) M 66 343 (732) Aleksejs KARABANOVŠ; Maskavas iela 222 - 10, Rīga, LV-1019, LV (791) SUNNY FACTORY, SIA; Maskavas iela 222 - 10, Rīga, LV-1019, LV Licences veids: vienkārša licence Licences darbības laiks: no 20.08.2013 līdz brīdim, kad Puses vienojas par Licences līguma darbības izbeigšanu (580) 13.11.2020</p>
<p>(111) M 62 417 (732) FORANS, SIA; Baltā iela 27, Rīga, LV-1055, LV Komerckālas ņēmējs: CITADELE BANKA, AS; Republikas laukums 2A, Rīga, LV-1010, LV Komerckālas reģistrācijas Nr. 100180591 Komerckālas atzīmes ieraksta dzēšanas pamats: Preču zīmju likuma 60. pants. Kālas tiesības dzēšanas datums: 17.08.2019 (580) 17.08.2019</p>	<p>(111) M 72 515 (732) JURIDISKAIS BIROJS INLAT PLUS, SIA; Zolitūdes iela 75 k-4 - 25C, Rīga, LV-1029, LV (791) JURIDISKAIS BIROJS INLAT PLUS, SIA; Zolitūdes iela 75 k-4 - 25C, Rīga, LV-1029, LV</p>

Licences veids: izņēmuma licence
Licences darbības laiks: no 22.03.2018 līdz
12.08.2019

Licences darbības izbeigšanas datums: 12.08.2019
(580) 12.08.2019

(111) **M 72 515**
(732) JURIDISKAIS BIROJS INLAT PLUS, SIA; Zolitūdes
iela 75 k-4 - 25C, Rīga, LV-1029, LV
(791) JURIDISKAIS BIROJS INLAT PLUS, SIA; Zolitūdes
iela 75 k-4 - 25C, Rīga, LV-1029, LV
Licences veids: izņēmuma licence
Licences darbības laiks: no 22.03.2018 līdz
12.08.2019
Licences darbības izbeigšanas datums: 12.08.2019
(580) 12.08.2019

Zīmes elementu maiņa

(Preču zīmju likuma 41. panta otrā daļa)

(111) **M 75 925**
(540)

OPERA HOTEL
Since 1886

(580) 20.11.2020

Pamanīto kļūdu labojums oficiālajā izdevumā 07/2018

1578. lappuse, Grozījumi Patentu reģistrā, sadaļa "Eiropas patenta pirmstermiņa atzīšana par spēkā neesošu"

svitrojams ieraksts:

EP 2755958 12.09.2017

Pamanīto kļūdu labojums oficiālajā izdevumā 10/2020

1504. lappuse, Grozījumi Patentu reģistrā, sadaļa "Patenta īpašnieka maiņa" EP 2741790 publikācija

jābūt:

(11) – *kā publicēts*

(73) GEM S.L.R., Via Dei Campi 2, Viareggio (LU), 55049, IT
ieraksts reģistrā: – kā publicēts

Pamanīto kļūdu labojums oficiālajā izdevumā 11/2020

1563. lappuse, Latvijā apstiprināto Eiropas patentu publikācijas, EP 3443704 publikācija

jābūt:

(51) ... (87) – *kā publicēts*

(73) Telefonaktiebolaget LM Ericsson (PUBL), 164 83 Stockholm, SE

(72) ... *un tālāk – kā publicēts*

Atbildīgā par izdevumu R. Lāce
Izdevuma reģistrācijas Nr. 000701174