

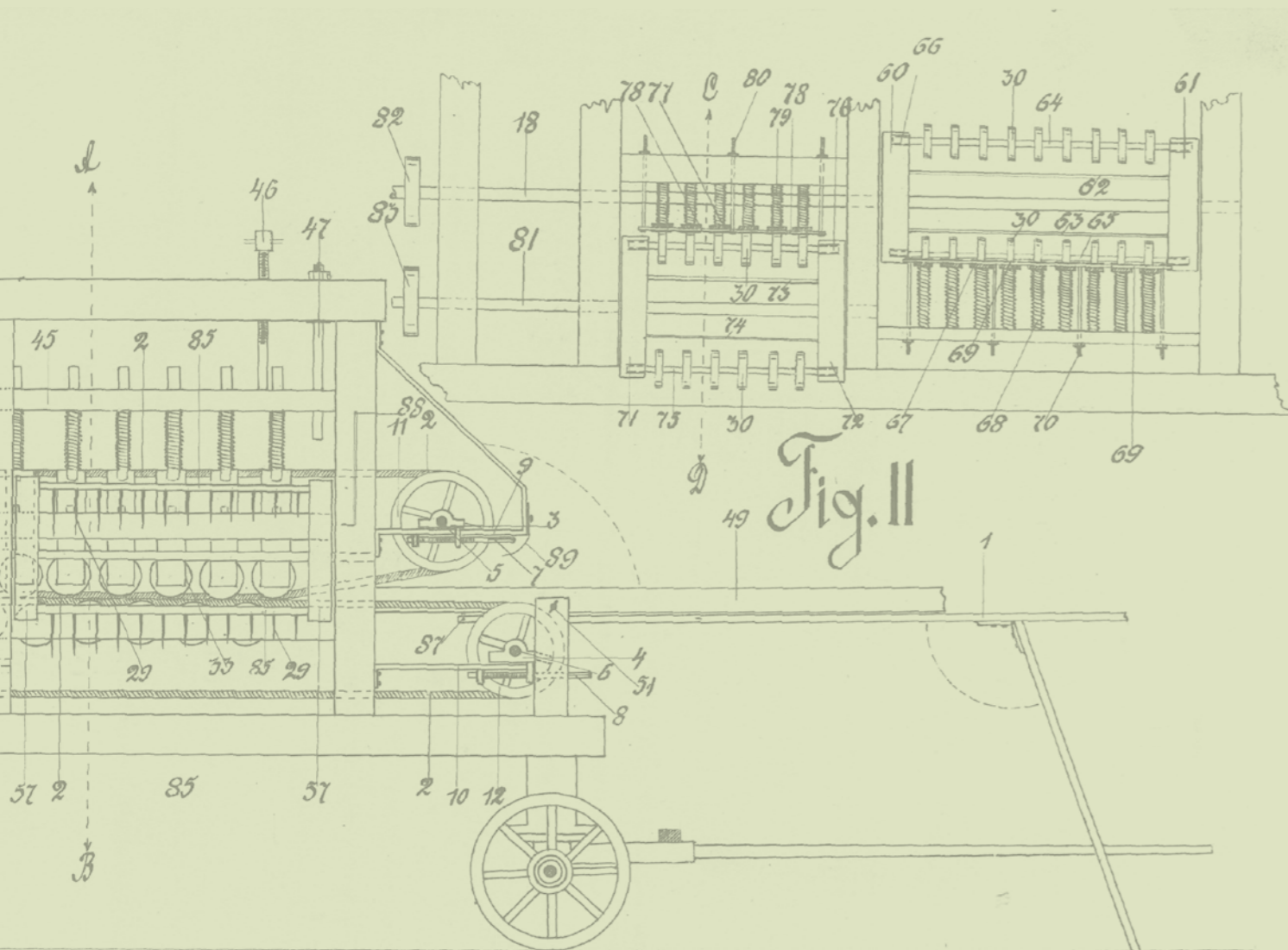

Latvijas Republikas
Patentu valde

DARBĪBAS PĀRSKATS
ACTIVITY REPORT





Satura rādītājs

Table of contents

- 4 **Patentu valdes direktora uzruna**
Address by the director of the Patent Office
- 6 **Iestādes pamatinformācija**
Background
- 8 **Galvenie starptautiskie nolīgumi par rūpnieciskā īpašuma aizsardzību, kuru dalībvalsts ir Latvija**
Main international agreements on industrial property protection acceded by Latvia
- 9 **Eiropas Savienības direktīvas un galvenās regulas rūpnieciskā īpašuma jomā**
European Union Directives and main Regulations in the field of industrial property
- 10 **Izgdrojumu ekspertīzes departaments**
Department of Examination of Inventions
- 14 **Preču zīmju un dizainparaugu departaments**
Department of Trademarks and Industrial Designs
- 20 **Apelācijas padome un iebildumu un apelāciju nodaļa**
Board of Appeal and Division of Oppositions and Appeals
- 24 **Departaments "Patentu tehniskā bibliotēka"**
Department "Patent and Technology Library"
- 29 **Starptautiskā sadarbība**
International Cooperation
- 33 **Administratīvais departaments**
Administrative Department



Cienījamais lasītāj!

Rūpnieciskā īpašuma sistēmas pamati Latvijas Republikā meklējami 1920. gadā, kad savu darbību uzsāka Patentu valde. Jau tad Latvijas izgudrotāji apzinājās savu izgudrojumu vērtību un izmantoja rūpnieciskā īpašuma aizsardzības iespējas. Kā vienu no spilgtiem piemēriem var minēt 1921. gada maijā izsniegto līnu galviņu apstrādes un nokulšanas mašīnas patentu, kas kā motīvs izmantots arī šī darbības pārskata noformēšanā.

Pēc Latvijas valstiskās neatkarības atjaunošanas savu darbību atsāka arī Patentu valde. Vairāk nekā divdesmit trīs gadus Patentu valde ir tieslietu ministra pāraudzībā esoša tiešās pārvaldes iestāde, kas īsteno valsts politiku rūpnieciskā īpašuma jomā. Patenti, preču zīmes, dizainparaugi, pusvadītāju izstrādājumu topogrāfijas – šie rūpnieciskā īpašuma objekti tiek reģistrēti Latvijas Republikas Patentu valdē un līdz ar to ir aizsargāti Latvijas teritorijā. Taču globalizācija, Latvijas iestāšanās Eiropas Savienībā, starptautiskās tirdzniecības nozīmes palielināšanās, kā arī Latvijas ekonomiskā attīstība ir būtiski faktori, kas tieši ietekmē rūpnieciskā īpašuma jomu Latvijā. Rūpnieciskais īpašums vairs nav tikai nacionāla vai reģionāla, bet gan globāla vērtība, ko ne tikai var, bet bieži vien arī ir nepieciešams aizsargāt daudzās valstīs un reģionos.

Patentu valdes darbinieku profesionalitāte, pieredze un nesavtīgs ikdienas darbs ir nodrošinājis iestādei noteikto funkciju efektīvu izpildi, ko apstiprina sabiedrības paustais vērtējums kampaņās, atzīstot Patentu valdi par sabiedrībai īpaši draudzīgu valsts pārvaldes iestādi, kā arī sniedzot pozitīvas atbildes klientu apmierinātības aptaujās.

Pārskata periodā nacionālās procedūras kārtībā saņemto preču zīmju pieteikumu skaits turpināja augt salīdzinājumā ar 2013. gadu, savukārt patentu un dizainparaugu pieteikumu skaits samazinājās. Pozitīvi vērtējama tendence, ka Latvijas pieteicēji arvien biežāk izmanto starptautiskās reģistrācijas procedūru sniegtās priekšrocības, kas liecina par nepieciešamību paplašināt to valstu skaitu, kurās nepieciešams aizsargāt rūpniecisko īpašumu.

Rūpnieciskā īpašuma tiesību aizsardzības uzdevumi var tikt pilnvērtīgi sasniegti, ja sabiedrība kopumā izprot šo tiesību

reģistrācijas sniegtās priekšrocības un apzinās pārkāpumu sekas. Tāpēc 2014. gadā tika ieguldīts būtisks darbs sabiedrības izpratnes par rūpnieciskā īpašuma aizsardzību veicināšanā – šajā laikā organizējot 34 pasākumus dažādās Latvijas vietās.

Aizvadītajā gadā īpaši pozitīvi ir vērtējama Rūpnieciskā īpašuma likuma projekta izskatīšana Saeimā. Likuma izstrāde tika aizsākta jau 2008. gadā, bet Rūpnieciskā īpašuma institūciju un procedūru likumu galīgajā lasījumā plānots pieņemt līdz 2015. gada vidum. Ar šo likumu papildus rūpnieciskā īpašuma speciālajiem likumiem paredzēts noteikt vienotas procedūras un tiesiskās attiecības rūpnieciskā īpašuma tiesību jomā. Tiek iesaistīti visi nepieciešamie resursi, lai izstrādātu un saskaņotu likumam pakārtotos normatīvos aktus un normas īstenošanai.

2015. gads Latvijai ir starptautiski nozīmīgs laiks, jo līdz 30. jūnijam Latvija ir prezidējošā valsts Eiropas Savienības Padomē. Arī Patentu valdei šis ir īpaši darbīgs laiks, jo jāvadā sarunas ar 28 valstu kolēģiem, lai panāktu vienošanos par tiesību aktu paketi Eiropas Savienības preču zīmju sistēmas modernizācijai un vienota komercnoslēpuma regulējuma izstrādei.

Marks Tvens ir norādījis, ka valsts bez laba patentu tiesiskā regulējuma ir kā krabis, kas nevar virzīties citādi kā tikai uz sāniem vai atpakaļ. Tāpēc 2015. gadā daudz pūļu turpināsim veltīt sniegto pakalpojumu kvalitātes uzlabošanai. Viens no aktuāliem virzieniem ir saistīts ar informācijas tehnoloģiju programmatūras modernizāciju un ieviešanu, tādējādi uzlabojot esošās datubāzes, pieejamās informācijas un dokumentu aprites sistēmas. Pēdējā gada laikā jau ir izstrādātas un ieviestas preču zīmju un dizainparaugu elektroniskās pieteikumu iesniegšanas sistēmas. Pieteicēji ir atzinīgi novērtējuši tiešsaistes pieteikšanas iespēju un izmanto to arvien biežāk. Arī turpmāk tiks veikti nepieciešamie pasākumi nacionālo patentu kvalitātes uzlabošanai un preču zīmju pieteikumu ekspertīzes pilnveidei, kā arī Apelācijas padomes darba efektīvizēšanai.

Patentu valdes direktors
Sandris Laganovskis

Dear reader!

The foundations of industrial property system in the Republic of Latvia date back as far as 1920, when the Patent Office of the Republic of Latvia started to operate. Already then, inventors from the Republic of Latvia were aware of the value of their inventions and used the provided industrial property protection options. Flax head processing and threshing machine can be mentioned as one of the examples of patents granted at that period, and the drawings from this patent have been used throughout this activity report.

After Latvia restored its independence, the Patent Office resumed its operation. For more than twenty-three years the Patent Office, which is an independent State institution operating under the supervision of the Minister of Justice, has been implementing State policy in the field of industrial property. Patents, trade marks, designs, topographies of semiconductor products – these industrial property objects are registered in the Patent Office and therefore protected in the territory of Latvia. Nevertheless, globalization, Latvia's accession to the European Union, the increasing role of international trade and economic development of Latvia are substantial factors that affect the industrial property sphere in Latvia. Industrial property is no longer a national or regional, but a global value, which you not only can, but often you need to protect in many countries and regions.

The professionalism and experience of the Patent Office's staff and their unselfish everyday work has ensured effective implementation of the office's functions that is confirmed by the public opinion, where Patent Office has been recognized as a particularly friendly State institution in campaigns and where we have also received positive feedback in conducted user satisfaction surveys.

During the reporting period the number of national trade mark applications continued to grow as compared to 2013, while the number of patent and design applications decreased. A positive trend is that Latvian applicants are increasingly using the benefits provided by the international registration procedure, which shows the need to expand the number of countries, where industrial property needs to be protected.

The objectives of industrial property right protection can be fully achieved if society as a whole understands the benefits of IP registration and is aware of the consequences of infringement. Therefore, significant efforts were made to increase public

awareness about industrial property protection, where in 2014, 34 events were organized in different places around Latvia.

Last year the Industrial property draft law was reviewed by the Latvian Parliament, that deserves a highly positive assessment. The development of this law was started already in 2008, and we expect the Law on Industrial Property Institutions and Procedures to be approved in the final reading by the middle of 2015. With this law, in addition to special industrial property laws, it is intended to establish uniform procedures and legal relations in the field of industrial property rights. We have involved all the necessary resources in order to develop and harmonize the underlying laws and norms with this new law and to implement them into practice.

2015 is an important time for Latvia on an international scale, as until 30 June, Latvia is the presiding country of the Council of the European Union. This period will also be very dynamic for the Patent Office, because we will be leading negotiations with colleagues from 28 countries, in order to achieve an agreement on European Union trade mark package, which aims to modernize the system, and also to develop a common framework for protecting trade secrets.

Mark Twain has indicated that a country without a good patent office and patent laws is just a crab that cannot move any way but sideways or backwards. Therefore, in 2015, much effort will continue to be made to improve the quality of provided services. One of the activities is connected with modernization of information technology infrastructure and software, thereby modernizing the existing databases, available information and document circulation systems. In the course of last year, we have already developed and introduced the possibility to file trade mark and design applications online. This has also been positively assessed by applicants, and the usage of these services continues to grow. We will continue to take steps in order to improve national patent quality and trade mark application examination as well as to improve the efficiency of the Board of Appeal.

Director of the Patent Office
Sandris Laganovskis



Iestādes pamatinformācija

Background

Patentu valde ir tieslietu ministra pārraudzībā esoša tiesās pārvaldes iestāde, kas īsteno valsts politiku izgudrojumu, preču zīmju, dizainparaugu un pusvadītāju izstrādājumu topogrāfiju tiesiskās aizsardzības jomā.

Patentu valdei ir šādas funkcijas:

- īstenot valsts politiku;
- veikt tiesību objektu reģistrāciju un attiecīgu reģistru uzturēšanu, kā arī citu ar rūpnieciskā īpašuma jomu saistīto pakalpojumu sniegšanu;
- īstenot Latvijai saistošajos starptautiskajos līgumos paredzētās funkcijas;
- veicināt izpratni valstī un sabiedrībā par šo tiesību aizsardzību.

Patentu valdē darbojas koleģiāla lēmējinstācija rūpnieciskā īpašuma strīdu izskatīšanai – Patentu valdes Apelācijas padome. Tā darbojas saskaņā ar Patentu likumu un Apelācijas padomes nolikumu, piemērojot rūpnieciskā īpašuma speciālo likumu normas strīdu izskatīšanai Apelācijas padomē.

Patentu valde katru mēnesi izdod oficiālo izdevumu elektroniskā formā, kur tiek publicēta aktuālā informācija par patentiem, preču zīmēm, dizainparaugiem un pusvadītāju izstrādājumu topogrāfijām. Šis izdevums ir pieejams latviešu un angļu valodā Patentu valdes mājaslapā.

The Patent Office of the Republic of Latvia is an independent state institution operating under the supervision of the Minister of Justice. It is the central authority that implements state policy in the field of industrial property protection in Latvia.

The Patent Office has the following functions:

- implement state policy;
- provide industrial property object registration, record keeping and related services;
- carry out functions that are binding to Latvia in international agreements in the field of industrial property;
- raise awareness in Latvia about the protection of IP rights.

Board of Appeal is a collegial decision-making institution that exists in the Patent Office for reviewing industrial property disputes. It operates in accordance with the Patent Law and the Cabinet Regulation on the Board of Appeal of the Patent Office, as well as other regulations.

Once a month, the Patent Office issues official gazette, where current information about patents, trade marks, designs and topographies of semiconductor products is published. The official gazette is available in English and Latvian languages on the Patent Office's website.

**1920
1991**

Dibināta 1920. gada 9. februārī, bet atjaunota 1991. gada 26. novembrī

Established on 9 February 1920, but re-established on 26 November 1991

1992

1992. gada 4. februārī iesniegts pirmais patenta pieteikums atjaunotajā Patentu valdē

4 February 1992 - first patent application is filed in the re-established Patent Office



Latvijas Republika ir vairāk nekā 12 starptautisko līgumu un konvenciju dalībvalsts rūpnieciskā īpašuma jomā

The Republic of Latvia is a member of more than 12 international agreements and conventions in the field of industrial property

LATVIJAS REPUBLIKAS PATENTU VALDE

PATENT OFFICE OF THE
REPUBLIC OF LATVIA

Patentu valde:

- pieņem un izskata juridisko un fizisko personu pieteikumus izgudrojumu, preču zīmju, dizainparaugu un pusvadītāju izstrādājumu topogrāfiju tiesiskajai aizsardzībai;
- sastāda un publicē Patentu valdes oficiālo izdevumu;
- kārtro izgudrojumu valsts reģistru, dizainparaugu valsts reģistru, pusvadītāju izstrādājumu topogrāfiju valsts reģistru un valsts preču zīmju reģistru;
- piedalās nacionālā elektroniskā bibliotēku kopkataloga veidošanā, kā arī apkopo informāciju un veido lokālos informācijas resursus;
- atestē patentpilnvarotos;
- informē sabiedrību par Patentu valdes kompetencē esošajiem jautājumiem;
- atbilstoši kompetencei nodrošina Latvijai saistošu starptautisko līgumu izpildi

The Patent Office is engaged in:

- accepting and reviewing applications from legal and natural persons for the legal protection of inventions, trade marks, designs and semiconductor topographies;
- compiling and publishing the official gazette;
- maintaining the national invention register, trade mark register, design register and semiconductor topography register;
- participating in building the national electronic library catalog, collecting information and forming local informaton resources;
 - attesting patent attorneys
- raising awareness in the matters within the area of competence;
 - insuring the fulfillment of international agreements that are binding to the Republic of Latvia within the Patent Office's competence

2001–2014

Patentu valdē reģistrētas:
 • 67'577 preču zīmes
 • 1'718 dizainparaugi

Laikā no 2001. līdz 2014. gadam Patentu valde ir organizējusi un nodrošinājusi sabiedrības informēšanu aptuveni 500 pasākumos

In the Patent Office:
 • 67'577 trade marks have been registered;
 • 1'718 designs have been registered.

From 2001 to 2014, the Patent Office has organized and insured awareness raising in approximately 500 events

2001–2014

Patentu valde izsniegusi
16'132 patentus
Patent Office has issued
16'132 patents

Patentu valdē strādā
61 darbinieks un ir
6 struktūrvienības
Patent Office consists of
6 divisions and employs
61 employees

1995

1995. gada 14. jūlijā tiek izveidota Apelācijas padome
The Board of Appeal is established on 14 July 1995

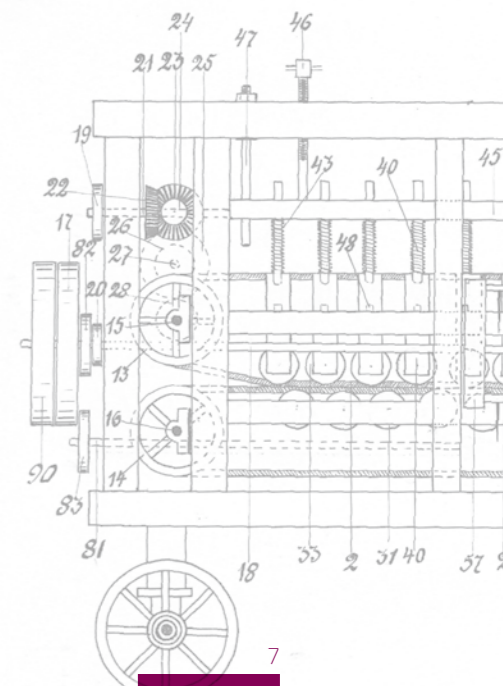



IZGUDROJUMU EKSPERTĪZES DEPARTAMENTS

DEPARTMENT OF EXAMINATION OF INVENTIONS

Jebkādas tehniskas problēmas jauns un radošs risinājums ir izgudrojums, bet patents ir dokuments, kas apliecina īpašnieka izņēmuma tiesības uz šo izgudrojumu.

Patents ir līdzeklis, kas ļauj aizliegt radīto izgudrojumu izmantot konkurentiem. Tas apliecina īpašnieka vēlmi radīt jaunas vērtības un dod lielāku pārliecību cīņā ar konkurentiem. Taču galvenais tomēr ir, lai pieteicējam un vēlāk īpašniekam, būtu skaidra stratēģija un redzējums par šī izgudrojuma nākotni, kur galvenās izmantošanas iespējas ir šādas:

- īstenot izgudrojumu pašam;
- to pārdot;
- to licencēt;
- apstādināt konkurentu darbības.

Latvijas gadījumā bieži nākas saskarties ar pieteicēju vēlmi paātrināti publicēt patenta pieteikumu pirms 18 mēnešu slepenības perioda, kas, domājams, norāda uz stratēģijas trūkumu vai uz kādu citu iemeslu patenta iegūšanai. Vidējais Latvijas patenta uzturēšanas laiks ir 6 – 7 gadi, kas ir salīdzinoši īss. Tas norāda uz ilgtermiņa stratēģijas un, iespējams, finansējuma trūkumu šo patentu tālākai izmantošanai, jo, kā zināms, sākot ar trešo gadu, skaitot no patenta pieteikuma datuma, ir jāsāk maksāt ikgadēja nodeva par tā spēkā uzturēšanu.

Patenta pieteicējam vai īpašniekam stratēģija īpaši svarīga kļūst tad, kad viņš vēlas aizsargāt izgudrojumu aiz Latvijas robežām, lai atgūtu izgudrojuma izstrādē ieguldītos līdzekļus. Ņemot vērā, ka Latvijas

Republika ir Eiropas Patentu konvencijas un Patentu kooperācijas līguma dalībvalsts, Latvijas pieteicējiem ir iespēja iesniegt patenta pieteikumus gan Eiropas Patentu iestādē (EPI), gan arī Pasaules Intelektuālā īpašuma organizācijā (WIPO), kas nodrošina iespēju samazināt izmaksas salīdzinājumā ar pieteikuma iesniegšanu katrā valstī atsevišķi. Taču arī šīs izmaksas, salīdzinot ar nacionālo patenta pieteikumu, vērtējamas kā samērā augstas. Šī iemesla dēļ Patentu valde šobrīd meklē risinājumus, kā šīs izmaksas samazināt un kā palīdzēt Latvijas patenta pieteicējiem. To, ka izmaksas ir augstas, pierāda 2013. un 2014. gada statistikas dati. 2013. gadā tika iesniegts augsts nacionālo patenta pieteikumu skaits, kā arī tika sasniegts Latvijas pieteicēju Eiropas patenta pieteikumu maksimums – 92, jo šim nolūkam bija pieejams Eiropas Savienības finansējums. Samazinoties finansējumam, 2014. gadā iesniegto nacionālo un Eiropas patenta pieteikumu skaits no Latvijas ir ievērojami sarucis un tie ir vien 27 Eiropas patenta pieteikumi un 107 nacionālā patenta pieteikumi.

Latvijai īpašs izaicinājums starptautiskā līmenī būs arī jaunā Vienotā spēka Eiropas patenta ieviešana, kas paredzēta 2016. gadā un kas samazinās Eiropas patenta uzturēšanas izmaksas. Tādējādi nākotnē ir paredzams Latvijā spēkā esošo Eiropas patenta skaita pieaugums. 2014. gada beigās Latvijā bija spēkā 6763 Eiropas patenti.

Lai uzlabotu sadarbību ar pieteicējiem, Patentu valdes izgudrojumu ekspertīzes departaments pašlaik ir iesaistījis divu svarīgu uzdevumu risināšanā – jaunas IT infrastruktūras izveidē, kas nodrošinās pilnīgu elektronisku pieteikumu pieņemšanu, procedūras automatisku pārraudzību un pilnīgu informāciju par pieteikumu un patenta juridisko statusu internetā, kā arī patentēšanas vadlīniju sagatavošanā, turklāt šos uzdevumus plānots paveikt 2015. un 2016. gada laikā.

Izgudrojumu ekspertīzes departamenta
direktors **Guntis Ramāns**

Invention is a new and creative solution to any technical problem, but patent is a document that certifies holders' exclusive rights to this invention.

Patent is an instrument that prohibits any use of the invention by competitors. It confirms the desire of the owner to create new values and gives confidence in further fight with competitors. But the primary thing is that the applicant and later on – the owner has a clear strategy and vision about the future of his invention, where the main opportunities how to use it in the future are as follows:

- to implement the invention on his own;
- to sell it;
- to license it;
- stop the activities of competitors.

In the case of Latvia, applicants often wish to publish the patent application before the end of 18-month period of secrecy. Presumably, this shows either lack of strategy or some other reason for obtaining the patent. Average Latvian patent maintenance period from 6 till 7 years is relatively short. This points to lack of long-term strategy and possibly lack of financing for further exploitation of the patent, because, as we know, starting from the third year, counting from the application date, it is necessary to pay annual fees to maintain the patent in force.

Strategy becomes especially important for patent applicant or owner, when he wants to protect his invention abroad in order to recover the invested financial resources. Taking into account that the Republic of Latvia is a member of the European Patent Convention and the Patent Cooperation Treaty, Latvian applicants have the possibility to submit patent applications in European Patent Office

(EPO) and in the World Intellectual Property Organization (WIPO), where both offer decreased costs in comparison to submitting applications in each country separately. Nevertheless, if we compare these costs with the cost of a national patent, they still can seem very high. Therefore, the Patent Office of the Republic of Latvia is currently engaged in finding a solution on how to decrease these costs and help Latvian patent applicants. The fact that these costs are high is proved by patent statistics for years 2013 and 2014. In year 2013, a high number of national patent applications was filed – 233 and the number of European patent applications filed by Latvian applicants reached the maximum – 92, because special European Union funding was available for this purpose. As the financing decreased, so did the number of national and European patent applications, where in 2014 the amount of these applications dropped to only 27 European patent applications and 107 national patent applications.

A very important challenge for Latvia on international level will be the implementation of the Unitary European patent that is foreseen to take place in 2016 and which will allow to decrease the maintenance costs of European patents. It is therefore expected that the number of European patents that are in force in Latvia will increase. At the end of 2014, there were 6763 European patents that were in force in the Republic of Latvia.

In order to improve cooperation with applicants, the Patent Office and the Department of Examination of Inventions is currently engaged in resolving two important tasks – the development of new IT infrastructure, which will allow to submit patent applications electronically, provide automatic supervision of the procedure and full information about the judicial status of applications and patents available through internet, while the second task is the preparation of patenting guidelines. It is planned to accomplish these tasks in 2015 and 2016.

Director of the Department of Examination of Inventions
Guntis Ramāns

Patenti

Patents

Izgdrojuma aizsardzību var iegūt ar patentu. Iesniedzot nacionālā patenta pieteikumu Patentu valdē, šis pieteikums tiek izskatīts, un patentu var iegūt, pamatojoties uz Patentu likumu, kas pieņemts 2007. gada 15. februārī un stājies spēkā 2007. gada 1. martā. Pēdējie grozījumi šajā likumā izdarīti 2015. gada 1. janvārī. Latvijas Republikas teritorijā spēkā būs arī patents, kas piešķirts saskaņā ar Eiropas Patentu konvenciju, un šis patenta pieteikums jāiesniedz Eiropas Patentu iestādē (EPI).

Protection for inventions can be obtained with a patent. When a patent application is submitted at the Patent Office through the national procedure, the application is examined, and a patent can be obtained under the Patent law, which was adopted on 15 February 2007, and entered into force on 1 March 2007. The last amendments to this law were done on 1 January 2015. A patent will also be valid in the Republic of Latvia, if it is granted in accordance with the European Patent Convention, and this patent application must be submitted to the European Patent Office (EPO).

Kopējais izsniegto patentu skaits

Total number of granted patents

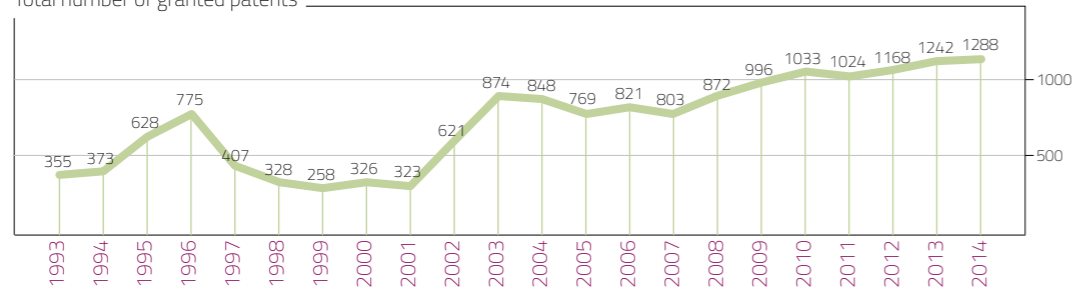

Patents ir iegūstams jebkurā tehnikas jomā, turklāt izgdrojumam ir jābūt jaunam, ar izgdrojuma līmeni un rūpnieciski izmantojamam. Iesniedzot patenta pieteikumu Latvijas Republikas Patentu valdē, Izgdrojumu ekspertīzes departaments veic normatīvajos aktos noteikto prasību pārbaudi un pieņem lēmumu par patenta piešķiršanu. Kaut arī departamentā neveic pilno ekspertīzi un patenta piešķir bez pārbaudes attiecībā uz novitāti un izgdrojuma līmeni, ir būtiski uzsvērt, ka tieši pieteicējam pašam vajadzētu pārliecināties par šo nosacījumu izpildi, jo pretējā gadījumā tiesā var tikt iesniegts pieteikums šī patenta apstrīdēšanai un to ir iespējams zaudēt. Lai no tā aizsargātos, ir nepieciešams veikt patenta meklējumu. Šis meklējums apkopo nepieciešamo informāciju konkrētā patenta izvērtēšanai attiecībā uz diviem iepriekšminētajiem kritērijiem.

A patent can be obtained in any field of technology, provided the invention is new, has an inventive step and is susceptible of industrial application. When a patent application is submitted at the Patent Office, the Department of Examination of Inventions checks if the application complies with the requirements specified in the applicable legislative acts and adopts a decision about granting a patent. Although the department does not carry out a full examination and grants a patent without testing novelty and inventive step, it is important to stress that the applicant himself should make sure these requirements are fulfilled, because otherwise the patent may be contested in court, and it is possible to lose it. In order to avoid this scenario, it is necessary to perform a patent search, where all the necessary information is compiled in order to evaluate the patent with regard to the two previously stated criteria.

2014. gadā Patentu valdē tika iesniegti 107 nacionālo patentu pieteikumi, kas ir mazāk nekā 2013. gadā, pamatojoties uz Eiropas fondu plānošanas perioda apguves beigām. Pēc pieteikumu ekspertīzes, pamatojoties uz nacionālajiem pieteikumiem, 2014. gadā izsniegti 144 patenti, attiecināti 110 Eiropas patenti, bet apstiprināti 1034 Eiropas patenti. Kopējais Latvijā spēkā stājušos patentu skaits 2014. gadā bija 1288 patenti, kas ir pieaugums par 4%, jeb 46 patentiem, salīdzinot ar 2013. gadu. Analizējot pieejamo informāciju par patenta pieteikumu iesniedzējiem Patentu valdē, secināms, ka tās galvenokārt ir universitātes un institūti (aptuveni 50%), kas apliecina šo augstāko izglītības iestāžu spēju meklēt jaunus risinājumus un interesi šos risinājumus aizsargāt kā izgdrojumus. Tāpat secināms, ka pēc valstiskās piederības, patenta pieteikumus 2014. gadā Patentu valdē ir iesnieguši ne tikai Latvijas pieteicēji, bet arī Igaunijas, Ķīnas, Taivānas un Lielbritānijas valstspiederīgie.

By implementing the functions and tasks stated in the regulation of the Patent Office, the Office received 107 national patent applications in 2014, which was less than in 2013, due to the end of acquisition period for European funding. After examination of the national applications filed in 2014, 144 patents were granted, 110 European patents were extended and 1034 European patents were validated. The total amount of patents that entered into force in 2014 was 1288, that is an increase by 4% or 46 patents in comparison with 2013. By analyzing the available information on patent applicants at the Patent Office, it can be concluded that most of the applicants are universities and institutes (about 50%) that proves the ability of these higher education institutions to look for new solutions and their interest to protect these solutions as inventions. It can also be concluded that in 2014, patent applications have been submitted to the Patent Office not only by applicants from Latvia, but also from Estonia, China, Taiwan and United Kingdom.

Latvijas Republikā spēkā esošie patenti 2014. gadā

Patents in force in 2014 in the Republic of Latvia

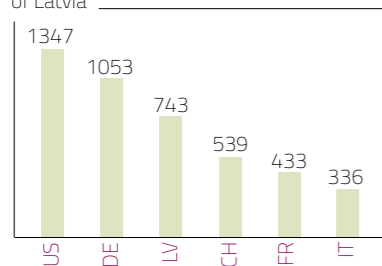

Latvijas pieteicējiem piešķirtie Eiropas patenti laika posmā no 2009. - 2014. gadam.

Granted European patents to applicants from Latvia from 2009 to 2014

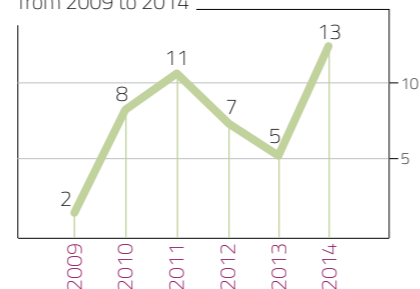

Periodā no 2009. līdz 2014. gadam, lielāko daļu Latvijā spēkā stājušos patentu veido Eiropas patenti. Vairums no šiem Eiropas patentiem, atbilstoši starptautiskajai patenta klasifikācijai, iesniegti C klasē (ķīmija; metalurģija) un A klasē (cilvēku vajadzības), kas pārsvarā attiecas uz farmāciju. Šie rezultāti atspoguļo ārvalstu pieteicēju interesi tieši par šīm divām jomām, kur ir vērojama arī konkurence no Latvijas uzņēmumu un pieteicēju puses, jo šīs jomas Latvijā ir salīdzinoši attīstītas. Tikai nedaudzu Latvijas pieteicēju Eiropas patentu apstiprināšana elektronikas, telekomunikāciju un transporta nozarē norāda uz šo Latvijas rūpniecības nozaru vājo konkurētspēju pasaulē, kam nākotnē jāmeklē risinājumi.

In the period from 2009 to 2014 the bulk of patents that are in force in the Republic of Latvia is constituted by European patents. Most of these European patents, in accordance with the International Patent Classification (IPC), are submitted in section C (chemistry; metallurgy) and section A (human necessities), which in most cases is related to pharmaceuticals. These results reflect the interest of foreign applicants in these two spheres, where there is also competition from Latvian companies and applicants, due to the fact that these spheres are relatively well developed in Latvia. The few Latvian applicants for European patents in electronics, telecommunications and transport industry points out the weak competitiveness of these Latvian industries in the world that needs to be addressed in future.

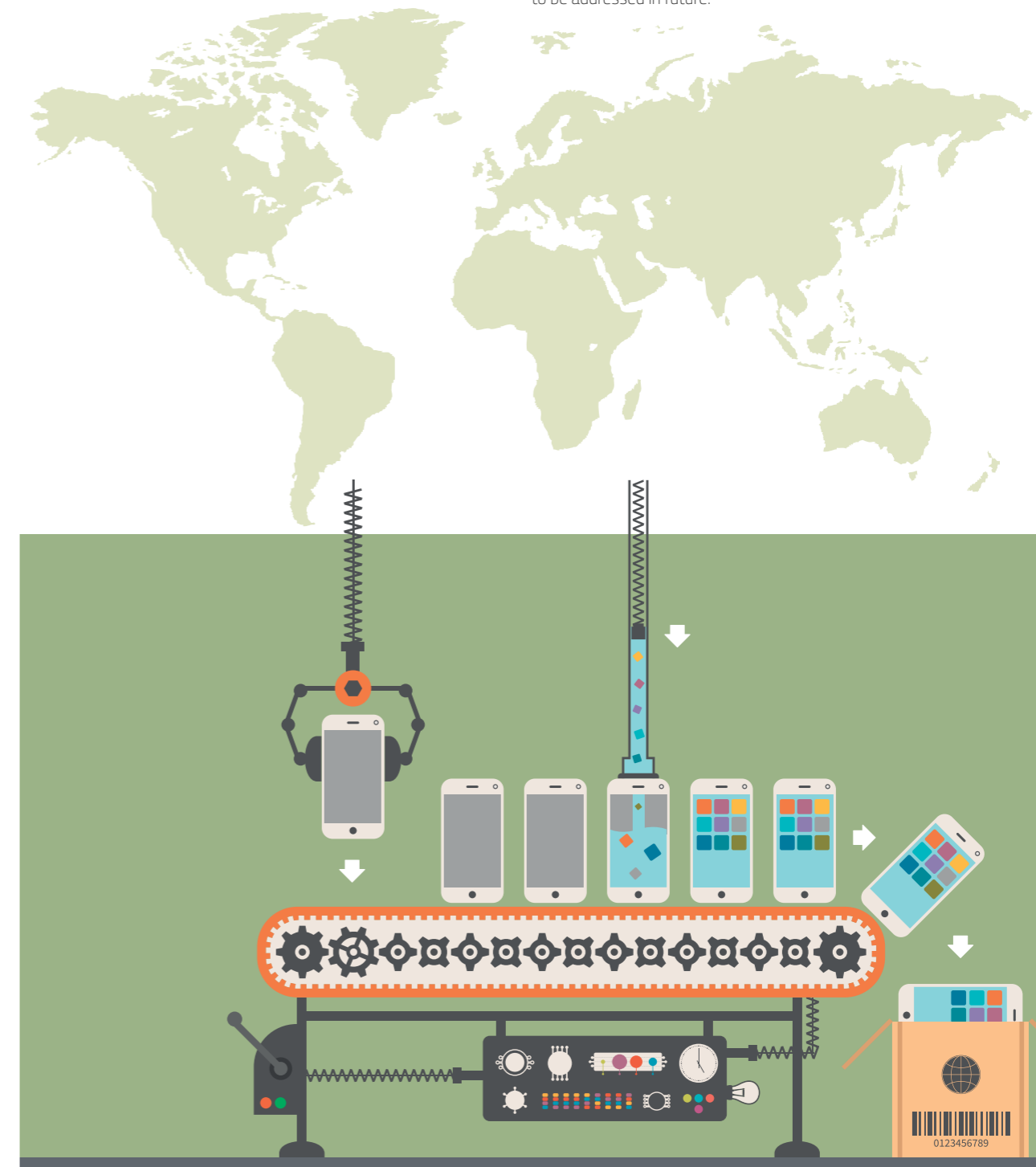



PREČU ZĪMJU UN DIZAINPARAUGU DEPARTAMENTS

DEPARTMENT OF TRADE MARKS AND DESIGNS

Preču zīmes Trade marks

Preču zīmes ir atpazīstamības simboli. Tās lieto, lai kāda uzņēmuma preces atšķirtu no citu uzņēmumu precēm. Tās ir būtiska sastāvdaļa un vērtība ikvienā uzņēmumā.

Trade marks are symbols of recognition. They are used in order to differentiate products from different companies. They are essential elements and value in any company.

Patentu valdes Preču zīmju un dizainparaugu departaments pēdējo gadu laikā ir attīstījis un pilnveidojis līdzīgi kā pārējie Patentu valdes departamenti. Par prioritāti un galveno uzdevumu tikusi uzskatīta preču zīmju un dizainparaugu reģistrācija Latvijas Republikā, ar šo reģistrāciju saistīto procedūru nodrošināšana un pilnveidošana, kā arī ar preču zīmju un dizainparaugu reģistrāciju jeb, plašākā nozīmē – ar to aizsardzību – saistīto praktisko un teorētisko jautājumu risināšana Latvijas Republikā. Tāpat departamenta darbinieki ir piedalījušies starptautiskā mēroga darba grupās, sanāksmēs, kā arī ir nodrošinājuši atbalstu Patentu valdes organizētajiem sabiedrības informēšanas pasākumiem.

Preču zīmju un dizainparaugu departaments ir lielākais Patentu valdes departaments – šobrīd tajā strādā 17 darbinieki. Kopš 2012. gada oktobra departamentā ir trīs nodaļas:

- **Nacionālo zīmju nodaļa**, kas veic nacionālajā procedūrā saņemto pieteikumu izskatīšanu;
- **Starptautisko zīmju nodaļa**, kas veic starptautiskajā procedūrā saņemto pieteikumu izskatīšanu;
- **Valsts reģistru nodaļa**, kas nodrošina pieteikumu pieņemšanu un uztur Valsts preču zīmju un dizainparaugu reģistrus.

Starptautiskajā mērogā pēdējo gadu laikā departamenta darbinieki ir aktīvi piedalījušies un pārstāvējuši gan Patentu valdi, gan Latvijas Republiku dažādās organizācijās un pasākumos. Pasaulē Intelktuālā īpašuma organizācijā (WIPO) Latvija pārstāvēta Nicas savienības (Nicas nolīgums par preču un pakalpojumu starptautisko klasifikāciju zīmju reģistrācijai) darba grupas sesijās, Preču zīmju, dizainparaugu un ģeogrāfisko norāžu pastāvīgās komitejas sesijās, Madrides sistēmas (Madrides nolīgums par zīmju starptautisko reģistrāciju un Madrides nolīguma par zīmju starptautisko reģistrāciju protokols) pilnveidošanas darba grupas sesijās un Hāgas vienošanās par dizainparaugu starptautisko reģistrāciju darba grupas sesijās. Savukārt Iekšējā tirgus saskaņošanas birojā (preču zīmes un dizainparaugi) (ITSB) departamenta darbinieki pārstāvējuši Patentu valdi preču zīmju un dizainparaugu saziņas sanāksmēs, kā arī Administratīvajā Padomē un Budžeta komitejā. Latvijas Republika pārstāvēta arī Eiropas Padomes preču zīmju darba grupās preču zīmju reformas sakarā, kur 2013. un 2014. gadā noritēja aktīvs darbs pie pārstrādātās Preču zīmju direktīvas un Kopienas preču zīmes regulas.

Preču zīmju un dizainparaugu departamenta direktore **Dace Liberte**

In the last few years the Department of Trade Marks and Designs has developed like the other departments of the Patent Office. Trade mark and design registration in the Republic of Latvia, performance and development of procedures relating to registration and solving practical and theoretical issues concerning trade mark and design registration or in broader meaning – their protection in the Republic of Latvia, has been considered a priority and the department's primary task. Employees of the department have participated in international level working groups, meetings and have provided support in events organized by the Patent Office.

Department of Trade Marks and Designs is the largest department in the Patent Office, and currently consists of 17 employees. Since October 2012 the department consists of three divisions:

- **the Division of National Marks**, which examines applications submitted through national procedure;
- **the Division of International Marks**, which examines applications submitted through international procedure;
- **the Division of State Registers**, which receives applications and maintains trade mark and industrial design state registers.

On international level, the employees of the department have actively participated and represented the Patent Office and the Republic of Latvia in different organizations and events. In World Intellectual Property Organization (WIPO), the Republic of Latvia was represented in the Committee of Experts of the Nice Union, the Standing Committee on the Law of Trade marks, Industrial Designs and Geographical Indications, the Working Group on the Legal Development of the Madrid System for International Registration of Marks and Working Group on the Legal Development of the Hague system for the International Registration of Industrial Designs. The employees of the department have also represented the Patent Office in the Office for Harmonization in the Internal Market (trade marks and designs) (OHIM), where they have participated in trade mark and design Liaison meetings and also in the Administrative Council and Budget committee. The Republic of Latvia has also been represented at the European Council working groups, where in 2013 and 2014 active efforts were devoted to the revised Trade Mark Directive and Community Trade Mark Regulation.

Director of the Trade mark and design Department
Dace Liberte

Preču zīmju aizsardzību Latvijas Republikas teritorijā var iegūt, pamatojoties uz likumu "Par preču zīmēm un ģeogrāfiskās izcelsmes norādēm", kas stājies spēkā 1999. gada 15. jūlijā. Pēdējie grozījumi šajā likumā stājušies spēkā 2015. gada 1. janvārī. Sākot ar 2004. gada 1. maiju, kad Latvija pievienojās Eiropas Savienībai, Latvijai ir saistoši arī Eiropas Savienības normatīvie akti, kas reglamentē preču zīmju jomu, un tā ir 2009. gada 26. februāra Padomes regula 207/2009 par Kopienas preču zīmi.

Iespējas, kā aizsargāt preču zīmi Latvijas Republikas teritorijā:

- piesakot to reģistrācijai nacionālajā procedūrā Latvijas Republikas Patentu valdē;
- piesakot to starptautiskai reģistrācijai Madrides sistēmas ietvaros un attiecinot to uz Latviju;
- piesakot reģistrācijai Kopienas preču zīmi Iekšējā tirgus saskaņošanas birojā (ITSB).

2014. gadā nacionālās procedūras kārtībā saņemti 1474 preču zīmju reģistrācijas pieteikumi un reģistrētas 1234 preču zīmes.

Izvērtējot 2013. gadā nacionālajā procedūrā reģistrētās preču zīmes, secināms, ka visvairāk reģistrētas Latvijas uzņēmumu preču zīmes. Tiem seko Amerikas Savienoto Valstu un Zviedrijas uzņēmumi. Arī 2014. gadā Latvijā visvairāk reģistrētas Latvijas uzņēmumu preču zīmes, kam seko Amerikas Savienoto Valstu un Čehijas uzņēmumi.

Nacionālo preču zīmju pieteikumu skaits
National trademark applications

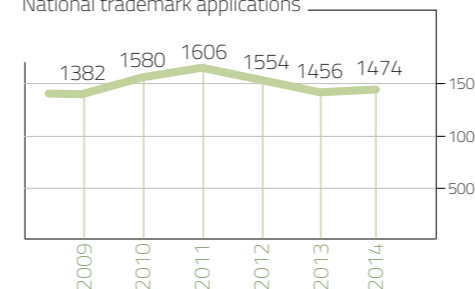

Trade mark protection in the Republic of Latvia can be obtained based on the Law on Trade marks and Geographical Indications, which entered into force on 15 July 1999. Last amendments entered into force on 1 January 2015. Starting from 1 May 2004, when Latvia joined the European Union, all legislative acts of the European Union that regulate trade marks are binding to the Republic of Latvia, including Council Regulation 207/2009 of 26 February 2009 on Community trade mark.

Possibilities how to protect a trade mark in the Republic of Latvia:

- by applying for trade mark registration through national procedure at the Patent Office of the Republic of Latvia;
- by applying for international registration through Madrid system and extending it to the Republic of Latvia;
- by applying for registration of a Community trade mark at OHIM.

In 2014, 1474 trade mark registration applications were received through national procedure and 1234 trade marks were registered.

By evaluating trade mark applications that were submitted through national procedure in 2013, it can be concluded that most of these trade marks were registered by Latvian companies. They are followed by companies from the United States of America and Sweden. Almost the same situation can be observed in 2014, when

Preču zīmju pieteikumu kopskaits
Total trademark applications

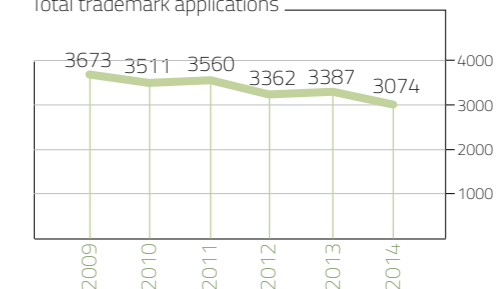

Analizējot nacionālajā procedūrā reģistrētās preču zīmes saistībā ar tajās ietvertajām precēm un pakalpojumiem (Nicas klasifikācijas klasēm), secināms, ka visvairāk preču zīmju 2013. gadā reģistrēts 35. klasē, kas ietver reklāmu, darījumu vadīšanu, uzņēmumu pārvaldīšanu un biroja darbus. Šai klasei attiecīgi seko 41. klase, kas ietver audzināšanu, apmācību, izpriecās, sporta un kultūras pasākumus, un 30. klase, kas ietver dažādas augu izcelsmes pārtikas preces.

Madrides Savienības ietvaros 2014. gadā aizsardzību Latvijā ieguvušas 1600 preču zīmes. 2014. gadā tika saņemti 27 ITSB pārsūtīti pieteikumi par Kopienas preču zīmju pārveidi (konversiju) par preču zīmes pieteikumu Latvijā. Savukārt Latvijas pieteicēji, izmantojot Patentu valdes starpniecību, starptautiskajai reģistrācijai 2014. gadā pieteica 111 preču zīmes.

Nacionālajā procedūrā vidējais laiks no preču zīmes pieteikuma saņemšanas līdz ekspertīzes lēmuma izdošanai ir 136 dienas, bet paātrinātā kārtībā tam nepieciešamas 7 dienas. Ja kādu jautājumu noskaidrošanai vai precizēšanai nepieciešama papildu sarakste starp Patentu valdi un pieteicēju, tad no preču zīmes pieteikuma saņemšanas līdz ekspertīzes lēmuma izdošanai var paiet ievērojami ilgāks laiks. Pēc tam pieteicējam tiek doti trīs mēneši reģistrācijas un publikācijas nodevas samaksai. Kad tā samaksāta, preču zīme tiek reģistrēta. Vidējais laiks no preču zīmes pieteikuma saņemšanas līdz reģistrācijai nacionālajā procedūrā 2014. gadā bija 198 dienas.

most trade marks were registered by Latvian companies, followed by companies from the United States of America and the Czech Republic.

Through analysis of the registered trade marks submitted through national procedure as to the classification of the goods and services included in the registrations (Nice classification) it can be concluded that most trade marks in 2013 were registered in class 35 which includes advertising, business management, business administration and office functions. Next is class 41, which includes education, providing of training, entertainment, sporting and cultural activities, which is followed by class 30 that includes different foodstuffs of plant origin.

In 2014, 1600 trade marks gained protection in the Republic of Latvia via the Madrid Union. In 2014, the Patent Office also received 27 forwarded applications from OHIM for Community trade mark conversion into national trade mark application in the Republic of Latvia. Whereas Latvian applicants, through the Patent Office, applied 111 trade marks for international registration in 2014.

In the national procedure, the average time from receiving a trade mark application until issuing examination decision is 136 days, while in the accelerated procedure it takes 7 days. If any questions arise or clarifications need to be made, then this is requested through additional correspondence between the Patent Office and the applicant. In this case the time from receiving the trade mark application until issuing examination decision may be considerably longer. Afterwards the applicant has three months for paying the registration and publication fee. After these fees are paid, trade mark is registered. The average time from receiving trade mark application to registration through national procedure in 2014 was 198 days.

2014. gadā nacionālajā procedūrā reģistrēto preču zīmju sadalījums atbilstoši visvairāk izmantotajām Nicas klasifikācijas klasēm

Trademark applications for year 2014 in accordance with the most registered Nice classification classes

		Nicas klasifikācijas klase Nice classification class
Reklāma; darījumu vadīšana; uzņēmuma pārvaldīšana; biroja darbi		35
Izglītība; apmācības; izpriecās; sporta un kultūras pasākumi		41
Kafija; tēja; rīsi; milti; maize; cukurs; medus un citas preces šajā klasē		30

Preču zīmju reģistrācijas no 1992. līdz 2014. gadam
Total trademark registrations from 1992 to 2014

117020

2014. gadā nacionālajā procedūrā visvairāk reģistrētās preču zīmes pēc īpašnieku nacionalitātes
Most trademark registrations through the national procedure in accordance with owner nationality in 2014



Dizainparaugi

Designs

Dizainparaugs ir izstrādājuma vai tā daļas ārējais veidols, kas izriet no izstrādājuma vai tā rotājuma īpatnībām. Dizainparauga reģistrācija aizsargā izstrādājuma vai tā daļas vizuālo izskatu un nodrošina tā īpašniekam izņēmuma tiesības uz to.

Design is the external appearance of a product or its part that results from the specific characteristics of the product or its ornament. Design registration protects the visual appearance of the product or its part and ensures exclusive rights to this design.

Dizainparaugu aizsardzību Latvijas Republikas teritorijā var iegūt, pamatojoties uz Dizainparaugu likumu, kas stājies spēkā 2004. gada 18. novembrī. Pēdējie grozījumi šajā likumā stājušies spēkā 2015. gada 1. janvārī. Sākot ar 2004. gada 1. maiju, kad Latvija pievienojās Eiropas Savienībai, Latvijai ir saistoši arī Eiropas Savienības normatīvie akti, kas reglamentē dizainparaugu jomu, un tā ir 2001. gada 12. decembra Eiropas Padomes regula 6/2002/EC par Kopienas dizainparaugiem.

Design protection in the Republic of Latvia can be obtained based on the Law on Designs, which entered into force on 18 November 2004. Last amendments entered into force on 1 January 2015. Starting from 1 May 2004, when Latvia joined the European Union, all legislative acts of the European Union that regulate designs are binding to the Republic of Latvia, including Council Regulation 6/2002/EC 26 February 2009 on Community designs.

Iespējas, kā aizsargāt dizainparaugu Latvijas Republikas teritorijā:

- pieteikt to reģistrācijai nacionālajā procedūrā Latvijas Republikas Patentu valdē;
- pieteikt to Hāgas vienošanās par dizainparaugu starptautisko reģistrāciju Ženēvas akta ietvaros un attiecināt uz Latviju;
- pieteikt reģistrācijai Kopienas dizainparaugu ITSB, un tad šis dizainparaugs būs aizsargāts visā Eiropas Savienības teritorijā.

Possibilities how to protect a design in the Republic of Latvia:

- by applying for registration through national procedure at the Patent Office of the Republic of Latvia;
- by applying for registration internationally through the Hague system and extending it to the Republic of Latvia;
- by applying for registration of a Community design at OHIM, and then this design will be protected in the whole area of the European Union.

2014. gadā nacionālās procedūras kārtībā saņemti 36 reģistrācijas pieteikumi dizainparaugu aizsardzībai, kas ir mazāk nekā 2013. gadā. Tā kā dizainparaugu likums atļauj vienā pieteikumā ietvert lūgumu reģistrēt vairākus dizainparaugus, tad 2014. gadā tajos kopā ietverti 103 dizainparaugi. Kopā reģistrēti 33 dizainparaugu pieteikumi, pavisam aptverot 75 dizainparaugus.

In 2014, 36 design registration applications were received through national procedure, which is less than in 2013. As the Latvian Law on Designs permits to request registration of several designs in one application, then these registrations include 103 designs. 33 design applications were registered in 2014, altogether covering 75 designs.

Saskaņā ar Hāgas vienošanās Ženēvas aktu, 2014. gadā uz Latviju attiecinātas 29 dizainparaugu reģistrācijas, aizsardzību piešķirot pavisam 139 izstrādājumiem.

In accordance with the Geneva Act of the Hague Agreement Concerning the International Registration of Industrial Designs, in 2014 29 design registrations were extended to Latvia, and protection was granted to 139 designs.

Nacionālajā procedūrā no pieteikuma saņemšanas līdz lēmuma pieņemšanai par dizainparauga reģistrāciju vidēji paiet 33 dienas, pie tam katra pieteikuma izskatīšanai šis laiks var būtiski atšķirties. Ja dizainparauga pieteikums jau tā iesniegšanas brīdī satur visus nepieciešamos dokumentus, tā izskatīšanai var būt nepieciešamas tikai 2 dienas, bet citos gadījumos šis laiks var būt ievērojami ilgāks. Nacionālā dizainparauga reģistrācijai (ieskaitot laiku, kas pieteicējam tiek dots reģistrācijas un publikācijas nodevas apmaksai), pamatojoties uz 2014. gada datiem, vidēji bija nepieciešamas 78 dienas.

In the national procedure, the average time from receiving a design application until the adoption of a decision on design registration is 33 days, where the time can vary considerably from application to application. If the design application at the time of filing contains all the necessary documentation, then the time of examination can be only 2 days, while in other cases this time can be much longer. The average time for registering a national design (including time, which is given to the applicant for the payment of relevant fees) was 78 days, in accordance with the data for 2014.

Dizainparaugu reģistrāciju kopskaits nacionālajā procedūrā no 1992. līdz 2014. gadam
Total design registrations in national procedure from 1992 to 2014

2825

Dizainparaugu reģistrācijas nacionālajā procedūrā
Design registrations in national procedure

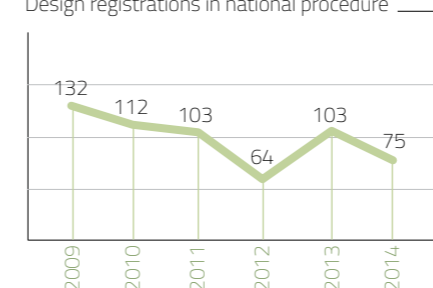

Dizainparaugu reģistrāciju kopskaits
Total design registrations

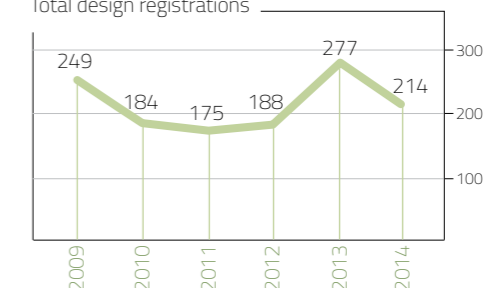



APELĀCIJAS PADOME UN IEBILDUMU UN APELĀCIJU NODAĻA

BOARD OF APPEAL AND DIVISION OF OPPOSITIONS AND APPEALS

Latvijā rūpnieciskā īpašuma tiesību realizācijas nodrošināšanā jau gandrīz 20 gadus veiksmīgi darbojas Latvijas Republikas Patentu valdes Apelācijas padome. Apelācijas padome ir koleģiāla lēmējinstīcija, kas izveidota 1995. gada 14. jūlijā, pamatojoties uz Patentu likumu, un kura rūpnieciskā īpašuma likumos noteiktajā kārtībā izskata strīdus patentu, preču zīmju, dizainparaugu un pusvadītāju izstrādājumu topogrāfiju jomā.

Apelācijas padomes locekļu skaitu nosaka un tās locekļus iecel tieslietu ministrs, pēc Patentu valdes direktora priekšlikuma. Locekļi tiek iecelti uz trim gadiem un viens no tiem tiek apstiprināts par Apelācijas padomes priekšsēdētāju.

Apelācijas padomes sastāvā ir Patentu valdes pārstāvji un zinātnes, tehnikas vai jurisprudences speciālisti.

Šajos pastāvēšanas gados Apelācijas padome ir izskatījusi vairāk nekā 1800 strīdus – tās ir gan apelāciju lietas (personas strīds ar Patentu valdi attiecībā uz Patentu valdes negatīvu lēmumu, kad rūpnieciskā īpašuma objekta pieteicējs vai īpašnieks iesniedz apelāciju par šo lēmumu), gan iebildumu lietas (strīds attiecībā uz jau veiktu rūpnieciskā īpašuma objekta reģistrāciju, kad trešā persona noteiktā termiņā pēc reģistrācijas oficiālās publikācijas iesniedz iebildumu pret šo reģistrāciju). Lielākā daļa no Apelācijas padomē izskatāmajiem strīdiem ir iebildumi (visā Apelācijas padomes darbības periodā ap 87% no kopējā lietu skaita). Ap 8% (140) Apelācijas padomes lēmumu tikuši pārsūdzēti tiesā, 18% no tiem tiesā ir atcēlušies, kas ir tikai apmēram 1,5% no visiem Apelācijas padomes pieņemtajiem lēmumiem. Šie skaitļi viennozīmīgi apstiprina lielo Apelācijas padomes lomu un ieguldījumu rūpnieciskā īpašuma tiesību īstenošanas nodrošināšanā. Tie parāda arī, ka Apelācijas padome ievērojami atslēdz attiecīgās tiesu instances Latvijā, jo ļauj rūpnieciskā īpašuma īpašniekiem atrisināt daļu strīdu pirms griešanās tiesā.

Board of Appeal of the Patent Office of the Republic of Latvia has been successfully operating for nearly 20 years in the field of industrial property enforcement in Latvia. Board of Appeal is a collegial decision-making body, which was established on 14 July 1995 in accordance with the Patent Law and which reviews disputes as it is set out in the industrial property laws in the field of patents, trade marks, industrial designs and semiconductor topographies.

The Director of Patent Office proposes and the Minister of Justice determines the number of members in the Board of Appeal and appoints them. Members are appointed for a three year term and one of them is appointed as the chairman of the Board of Appeal.

The Board of Appeal consists of representatives of the Patent Office and scientific, technical or judicial experts.

Throughout its existence the Board of Appeal has looked through more than 1800 disputes – including appeals (claim against the Patent Office about a taken negative decision, where applicant or owner of industrial property object submits an appeal of this decision), and oppositions (claim against already existing industrial property object registration, where in a given time frame after the official publication of the registration, any third party can submit an opposition against this registration). Major part of disputes referred to the Board of Appeal are oppositions (approximately 87% of total disputes). Approximately 8% (140) of the decisions taken by the Board of Appeal have been further contested in court, where the court has annulled 18% (25) of these decisions, which is only about 1.5% of the total number of decisions issued by the Board of Appeal. These numbers definitely approve the role of the Board of Appeal and its investment in the enforcement of industrial property rights. They show that the Board of Appeal significantly decreases the workload of courts in Latvia, because it allows representatives or owners of industrial property to resolve disputes before going to court.

Dažādu iemeslu dēļ ir bijusi nepieciešamība izvērtēt Apelācijas padomes darbības regulējumu, proti, tika konstatētas vairākas problēmas normatīvajā regulējumā, tā īstenošanā un rūpnieciskā īpašuma tiesību aizsardzības nodrošināšanā. Viena no būtiskākajām problēmām strīdu izskatīšanā Apelācijas padomē ir administratīvā procesa piemērošana iebildumu lietās. Iebildumu lietās, ko izskata Apelācijas padome, strīds pēc būtības ir saistīts nevis ar valsts un privātpersonas attiecībām, bet gan ar divu privātpersonu savstarpējām civiltiesiskām attiecībām. Šādam strīdam ir izteikti

Due to different reasons, the necessity to evaluate the operational regulation of the Board of Appeal has arisen, namely, several problems were identified in the legislation and its enforcement. One of the substantial problems of dispute resolution at the Board of Appeal is the applicability of administrative process in opposition cases. Opposition cases that are evaluated by the Board of Appeals, in disputes on the merits are connected with a civil relationship between two private entities, not a relationship between the State and a private entity. Therefore these disputes clearly have civil

Pārskats par iebildumiem 2009. – 2014. gadā Summary of oppositions (2009 – 2014)

	2009	2010	2011	2012	2013	2014	2009-2014		2009	2010	2011	2012	2013	2014	2009-2014
Iesniegti	106	106	81	94	100	109	596	Submitted	106	106	81	94	100	109	596
Izskatīti	62	75	55	70	88	113	463	Reviewed	62	75	55	70	88	113	463
Tiesā pārsūdzēti lēmumi	6	3	3	6	5	25	48	Decisions appealed in court	6	3	3	6	5	25	48

civiltiesisks raksturs. Pašlaik Apelācijas padomes lēmumus var apstrīdēt Administratīvā procesa likumā noteiktajā kārtībā. Administratīvajā procesā tiek veikta tikai kontrole pār Apelācijas padomes lēmumu – vai tas ir tiesisks un lietderīgs, bet objektīvi ir nepieciešams, lai Apelācijas padomes lēmuma pārsūdzības gadījumā tiesā strīdu izskatītu pēc būtības un noskaidrotu strīdā iesaistīto personu tiesību apjomu (rūpnieciskā īpašuma īpašnieka izņēmuma tiesību apjomu) un civiltiesiskās attiecības ar trešajām personām.

characteristics. For the time being, decisions taken by the Board of Appeal can be challenged in court in accordance with the procedure prescribed by the Administrative Procedure Law of the Republic of Latvia. Through the Administrative process it is only evaluated if the decision taken by the Board of Appeal is legal and useful but objectively it would also be necessary for the court to evaluate the case on its merits and to determine the rights of persons involved in the dispute (amount of exclusive rights of industrial property owner) and civil relationship with third parties.

Līdz ar to ir izstrādāts likumprojekts - „Rūpnieciskā īpašuma institūciju un procedūru likums”, kurā būs ietverts jauns regulējums arī par Apelācijas padomi un strīdu izskatīšanu tajā. Jaunais regulējums nodrošinās administratīvā procesa aizstāšanu ar civilprocesu Apelācijas padomes un tās lēmumu pārsūdzēšanas procedūrās, kā arī pārējo ar Apelācijas padomes reorganizāciju saistīto jautājumu risināšanu (piemēram, regulējums pastiprinās Apelācijas padomes funkcionālo neatkarību un noteiks detalizētākus noteikumus, kas piemērojami apelāciju un iebildumu izskatīšanā). Plānots, ka minētais likumprojekts stāsies spēkā 2016. gadā. Taču līdz tam Patentu valdē savu darbību turpina Iebildumu un apelāciju nodaļa, kura tika izveidota 2008. gadā, lai uzlabotu Apelācijas padomes darbību. Pašlaik šajā nodaļā amata pienākumus veic nodaļas vadītāja un 5 juriskonsultes.

Apelācijas padomei un Iebildumu un apelāciju nodaļai laika periods no 2009. gada līdz 2014. gadam ir vērtējams kā produktīvs un darbīgs, proti, katru gadu izskatīto lietu skaits ir pieaudzis.

Therefore, in order to address this issue, a new draft law has been developed - “Industrial property institution and procedure law”, which will entail new provisions also about the Board of Appeal and dispute resolution by it. The new framework will ensure that administrative procedure will be replaced with civil procedure in the procedures concerning the Board of Appeal and appeals of its judgments and also resolve other matters concerned with the reorganization of the Board of Appeal (for example, the framework will strengthen the functional independence of the Board of Appeal and will entail more detailed rules that will be applicable in appeal and opposition cases). It is planned that the mentioned law will be in force from January 2016. However, until then, the Division of Oppositions and Appeals continues its work in the Patent Office, where it was created back in 2008, with an aim to improve the operations of the Board of Appeal. Currently this division consists of its director and 5 legal advisers.

The work period from 2009 until 2014 for the Board of Appeal and the Division of Oppositions and Appeals can be evaluated as productive and active, namely, the number of annually reviewed cases has been increasing.

Pārskats par apelācijām 2009. – 2014. gadā

Summary of appeals (2009 – 2014)

	2009	2010	2011	2012	2013	2014	2009-2014		2009	2010	2011	2012	2013	2014	2009-2014
Iesniegtas	2	10	8	12	5	6	53	Submitted	2	10	8	12	5	6	53
Izskatītas	4	5	11	7	6	4	37	Reviewed	4	5	11	7	6	4	37
Tiesā pārsūdzēti lēmumi	2	-	1	1	1	-	5	Decisions appealed in court	2	-	1	1	1	-	5

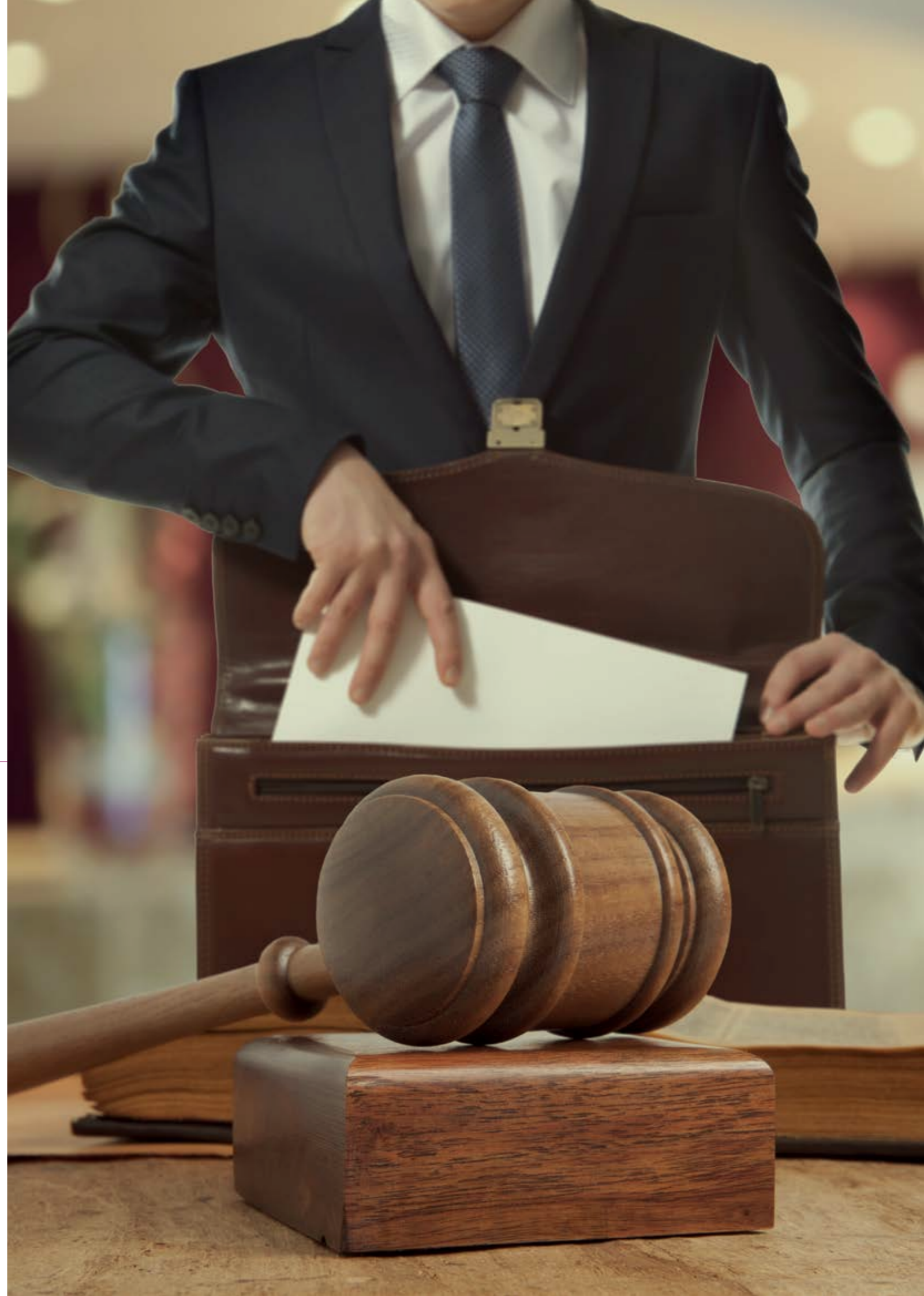



Viens no Patentu valdes uzdevumiem ir sabiedrības informēšana par rūpnieciskā īpašuma tiesību aizsardzības jautājumiem. Šis neapšaubāmi ir ļoti svarīgs uzdevums, ko veicam ciešā sadarbībā ar citām Patentu valdes struktūrvienībām un sadarbības partneriem. Patentu tehniskā bibliotēka ir viens no 320 patentu informācijas centriem (PATLIB) Eiropā un tā ir vienīgā bibliotēka Latvijā, kas nodrošina informācijas pakalpojumus rūpnieciskā īpašuma jomā.

Lai paaugstinātu sabiedrības izpratni un interesi par rūpnieciskā īpašuma aizsardzības nozīmi, Patentu valde katru gadu rīko dažādus pasākumus, tajā skaitā konferences un seminārus, piedalās izstādēs, kā arī sniedz konsultācijas un lasa lekcijas.

Pēdējo gadu laikā departamenta darbinieki ir ieguldījuši lielu darbu, informējot esošos un potenciālos rūpnieciskā īpašuma lietotājus par visiem ar šo sfēru saistītiem aspektiem – sākot no rūpnieciskā īpašuma objektu definīcijas, beidzot ar priekšlikumiem pilnvērtīgākai rūpnieciskā īpašuma sistēmas izmantošanai. Patentu tehniskās bibliotēkas darbinieku kompetence un pieredze nodrošina profesionālu palīdzību un atbalstu studentiem, uzņēmējiem, zinātniekiem, kā arī citiem interesentiem.

Departamenta turpmākie uzdevumi ir saistīti ar sniegto pakalpojumu pilnveidošanu un sabiedrības informēšanas kanālu paplašināšanu, sadarbojoties ar starptautiskajām organizācijām un rūpnieciskā īpašuma jomas ekspertiem. Vēlamies, lai termins "rūpnieciskais īpašums" sabiedrībā netiktu uztverts kā svešvārds.

Departamenta "Patentu tehniskā bibliotēka" direktore **Agnese Buholte**

One of the tasks of the Patent Office of the Republic of Latvia is to inform the public of industrial property rights issues. Undoubtedly, it is a very important task which is carried out in close cooperation with other departments and cooperation partners. The Patent and Technology Library is one of 320 patent information centres (PATLIBs) in Europe and it is the only library in Latvia providing information services in the field of industrial property.

In order to raise public awareness of and increase interest in industrial property protection, the Patent Office organizes various events on a regular basis, including conferences and seminars, participates in exhibitions, provides consultations and delivers lectures.

In recent years, the department's employees have done a lot of work by informing the existing and potential industrial property users about all aspects of this sphere – starting with the definition of industrial property and ending with recommendations on the better use of industrial property system. The competence and experience of the department's employees ensure professional assistance and support to students, entrepreneurs, researchers, and other clients.

The future tasks of the department are to further develop the existing services and expand communication channels for raising public awareness in cooperation with international organizations and industrial property experts. We wish that the term "industrial property" does not sound unfamiliar to the public.

Director of the Department "Patent and Technology Library"
Agnese Buholte

DEPARTAMENTS "PATENTU TEHNISKĀ BIBLIOTĒKA"

DEPARTMENT "PATENT AND TECHNOLOGY LIBRARY"

Patentu tehniskā bibliotēka sniedz informatīvu atbalstu izgudrotājiem, uzņēmējiem, inženieriem, dizaineriem, kā arī tehnisku un radošu ideju ģenerētājiem, palīdzot orientēties plašajā patentu, preču zīmju un dizainparaugu informācijas klāstā.

Patentu tehniskās bibliotēkas lietotāju rīcībā ir publiski pieejams krājums ar vairāk nekā 40 miljoniem patentu dokumentu, 8 tūkstošiem grāmatu un 13 tūkstošiem žurnālu par intelektuālā īpašuma un tā aizsardzības jautājumiem. Tāpat pieminamas arī pieejamās elektroniskās datubāzes, kas atspoguļo tematus par intelektuālā īpašuma aizsardzības jautājumiem.

2014. gadā tika sniegtas vairāk nekā 1000 konsultācijas par mūsu kompetencē esošiem jautājumiem, un pēc klientu pieprasījumiem veikti 60 izvērtēti patentu, preču zīmju un dizainparaugu meklējumi.

Svarīgi pieminēt 2013. gadā noslēgto projektu, kur Patentu tehniskā bibliotēka piedalījās Eiropas Patentu iestādes pilotprojektā par patentu informācijas centru pārveidi. Projekta mērķis bija pilnveidot ar patentiem saistītu inovāciju atbalsta pakalpojumu klāstu, veidot izpratni par intelektuālo īpašumu un tā izmantošanu dažādos uzņēmējdarbības procesos, īpašu uzsvāru liekot uz pakalpojumu ilgtspēju. Šobrīd esam augstu novērtēti informācijas pakalpojumu sniedzēji rūpnieciskā īpašuma aizsardzības jomā un aktīvi partneri sabiedrības izpratnes veidošanā par intelektuālā īpašuma tiesību aizsardzības jautājumiem un Eiropas patentu sistēmu.

"Patentu klīnika" ir praktiskas sadarbības piemērs starp biedrību „Latvijas Patentpilnvaroto asociācija” un Patentu valdi. Reizceturksnī tiek rīkotas bezmaksas konsultācijas ar patentpilnvarotajiem, kuru laikā klientiem tiek sniegti padomi, kā efektīvāk aizsargāt savus izstrādājumus.

2014. gada 17. februārī Patentu tehniskā bibliotēka pievienojās Pasaules Intelektuālā īpašuma organizācijas (WIPO) deponitāro bibliotēku programmai. WIPO deponitārās bibliotēkas statuss sniedz iespēju saņemt visas aktuālās WIPO publikācijas, kuras tagad pieejamas apmeklētājiem.

Informācijas pieejamība par intelektuālo īpašumu palīdz veidot labāku sabiedrības izpratni par radīto produktu lietošanu un aizsardzību visas cilvēces ekonomikas, kultūras un sociālā progresā vārdā, kā arī popularizē un veicina informētību par intelektuālā īpašuma sistēmas priekšrocībām uzņēmumu konkurētspējas uzlabošanā gan pašmāju, gan ārvalstu tirgos.

The Patent and Technology Library provides informational support to inventors, entrepreneurs, engineers, designers and originators of technical and other creative ideas by helping them to navigate through the wide range of documentation and information on patents, trademarks and industrial designs.

The Patent and Technology Library's users have access to more than 40 millions of patent documentation, 8 thousand books, 13 thousand journals as well as electronic full-text databases covering different topics of intellectual property rights.

In 2014, more than 1000 consultations were given within our field of competence and 60 sophisticated patent, trademark and design searches were conducted on clients' request.

It is important to mention the participation of the Patent and Technology Library in the European Patent Office's pilot project on transforming patent information centres, which was concluded in 2013. The aim of the project was to develop a range of patent-related innovation support services, increase understanding of intellectual property and its use in different business processes, putting special emphasis on sustainability of services. Currently we are a highly valued information service provider in the field of industrial property protection and an active partner in raising public awareness of intellectual property rights and the European patent system.

The Patent Clinic is an example of practical cooperation between the Association of Patent Attorneys of Latvia and the Patent Office. Free consultations with patent attorneys are organized each quarter of the year to offer clients advice in legal protection of their products.

On 17 February 2014, the Patent and Technology Library joined the World Intellectual Property Organization's (WIPO) depository library programme. The status of a WIPO depository library provides the possibility to receive all current WIPO publications and make them available to visitors.

The accessibility of information on intellectual property facilitates a better understanding of the use and protection of created products and increases awareness of the benefits of the intellectual property system for improving the competitiveness of companies in domestic and international markets.

Sabiedrības informēšana Awareness raising

Lai paaugstinātu sabiedrības izpratni par rūpnieciskā īpašuma aizsardzības nozīmi, 2014. gadā Patentu valde īstenoja vairāk nekā 40 dažādas aktivitātes. Starptautisko izstāžu Baltic Fashion and Textile, Riga Food, Design Isle, MINOX, Vide un Enerģija, Tech Industry apmeklētāji Patentu valdes stendā varēja saņemt ekspertu atbildes uz dažādiem ar patentu, preču zīmju un dizainparaugu aizsardzību saistītiem jautājumiem, sadarbībā ar Latvijas Tirdzniecības un rūpniecības kameru Patentu valde piedalījās uzņēmēju dienās Zemgalē un Vidzemē.

Apkopojot statistiku par 2014. gadu, secināms, ka gada ietvaros Patentu valdes organizētajos pasākumos ir piedalījušies vairāk nekā 1500 interesenti, kas apliecina Latvijas sabiedrības interesi par rūpniecisko īpašumu un tā aizsardzību.

Vislielāko intelektuālā īpašuma ekspertu interesi izraisīja semināri par Preču zīmju aizsardzības aktualitātēm nacionālajā, Eiropas un starptautiskajā līmenī, kā arī Komerccnoslēpumu aizsardzība, kuros kā lektori piedalījās izcili profesionāļi un praktiķi – Pasaulē Intelektuālā īpašuma organizācijas (WIPO), lektējā tirgus saskaņošanas biroja (preču zīmes un dizainparaugi) (ITSB), juridiskās firmas Baker & McKenzie, Eiropas Komisijas, Eiropas Ķīmiskās rūpniecības padomes pārstāvji, Latvijas zvērināti advokāti, patentpilnvarotie un uzņēmēji.

Veiksmīga sadarbība pasākumu rīkošanā izveidojusies ar Latvijas Investīciju un attīstības aģentūru, Latvijas Tirdzniecības un rūpniecības kameru, Latvijas Dizaineru savienību un Latvijas Tehnoloģisko centru.



Seminārs "Intelektuālais īpašums modes un tekstila jomā. Komercializācija"
Seminar "Intellectual property in the area of fashion and textiles. Commercialization"



Seminārs "Preču zīmju aizsardzības aktualitātes nacionālajā, Eiropas un starptautiskajā līmenī"
Seminar "Trademark protection highlights on national, European and international level"

In order to increase public awareness of the importance of industrial property protection, the Patent Office carried out more than 40 various activities in 2014. Visitors of international exhibitions Baltic Fashion and Textile, Riga Food, Design Isle, MINOX, Environment and Energy, Tech Industry could receive answers on all kinds of questions about patent, trademark and design protection at the Patent Office's stand. In cooperation with the Latvian Chamber of Commerce and Industry, the Patent Office participated in Entrepreneurs Days in Zemgale and Vidzeme regions of Latvia.

As the statistics shows, more than 1500 persons participated in the events organized by the Patent Office in 2014, which proves the interest of Latvia's society in industrial property and its protection.

Special attention of industrial property experts was attracted by the seminars on Current Issues in Trademark Protection at the National, European and International Levels and Protection of Trade Secrets, with the participation of distinguished practitioners and professionals - representatives from the World Intellectual Property Organization (WIPO), the Office for Harmonization in the Internal Market (trademarks and designs) (OHIM), the law firm Baker & McKenzie, the European Commission, the European Chemical Industry Council, Latvian attorneys-at-law, patent attorneys, and entrepreneurs.

Fruitful cooperation in organizing events has been developed with the Investment and Development Agency of Latvia, the Latvian Chamber of Commerce and Industry, the Latvian Designers' Society, and the Latvian Technological Center.

Sekmīgi īstenojot Eiropas Patentu iestādes projektu "Intelektuālā īpašuma zināšanu izplatīšana universitātēs", ir izveidots intelektuālā īpašuma pasniezdēju tīkls. Arvien vairāk augstāko mācību iestāžu programmās tiek iekļautas tēmas par intelektuālā īpašuma aizsardzību. Patentu valdes speciālisti ir regulāri vieslektori Rīgas Tehniskajā universitātē, Latvijas Lauksaimniecības universitātē, Rīgas Juridiskajā augstskolā, Latvijas Universitātē, Rīgas Starptautiskajā ekonomikas un biznesa administrācijas augstskolā, Ventspils Augstskolā, Banku augstskolā, Alberta koledža un Daugavpils Universitātē.

Lai paaugstinātu dizaineru izpratni par rūpniecisko īpašumu un sekmētu ar profesionālu dizaineru līdzdalību radītu izstrādājumu, kam ir augsta pievienotā vērtība, tiesisko aizsardzību, 2013. gadā tika noslēgts sadarbības līgums ar Latvijas Dizaineru savienību. Sadarbības ietvaros tika rīkoti divi apmācību semināri par dizainparaugu aizsardzību un Patentu valde tika pārstāvēta izstādē Design Isle.

Godinot Latvijas uzņēmējus, kuri saskata rūpnieciskā īpašuma aizsardzības sistēmas radītās priekšrocības uzņēmumu ilgtermiņa konkurētspējas un produktivitātes paaugstināšanā, un veicinot Latvijas izcelsmes uzņēmējdarbības attīstību, Patentu valde un Latvijas Tirdzniecības un rūpniecības kamera 2013. gadā izveidoja apbalvojumu „Gada preču zīme”. Apbalvojums tiek piešķirts divās nominācijās – „Gada preču zīme – Latvijai” un „Gada preču zīme – pasaulei”. Apbalvojuma saņēmēji tiek noskaidroti, ņemot vērā sabiedrības balsojuma rezultātus Patentu valdes interneta vietnē, kā arī žūrijas komisijas balsojumu.



Patentu valdes direktors S. Laganovskis piedalās izstādē "Vide un Enerģija 2014"
Director of the Patent Office S. Laganovskis participates in fair "Environment and Energy 2014"



Konkursa "Gada preču zīme 2013" laureāti nominācijā "Gada preču zīme – pasaulei"
Contest "Trademark of the year 2013" winners in nomination "Trademark of the year – world".

Successfully implementing the project of the European Patent Office on "Dissemination of IP Knowledge in Universities", a network of intellectual property trainers has been established. An increasing number of higher education institutions introduce IP content in their study programs. The Patent Office's experts are regular guest lecturers at the Riga Technical University, Latvia University of Agriculture, Riga Graduate School of Law, University of Latvia, Riga International School of Economics and Business Administration, University of Ventspils, School of Business and Finance, Alberta College, and Daugavpils University.

In order to increase understanding of industrial property among designers and promote legal protection of high-added value professional designer products, a cooperation agreement was concluded with the Latvian Designers' Society in 2013. In the framework of this cooperation two training seminars on design protection were organized as well as the Patent Office's participation in the exhibition Design Isle.

To honour Latvian entrepreneurs, who take advantage of the system of industrial property protection for creating long-term competitiveness, boosting productivity and to promote Latvian entrepreneurship, the Patent Office and the Latvian Chamber of Commerce and Industry created the award "Trademark of the Year" in 2013. The award is given in two nominations – "Trademark of the Year – Latvia" and "Trademark of the Year – World". Award winners are chosen through a combination of public voting on the website of the Patent Office and votes of a selected jury.



STARPTAUTISKĀ SADARBĪBA

INTERNATIONAL COOPERATION



Pasaules Intelektuālā īpašuma organizācija (WIPO)

Latvijas Republika pievienojās Konvencijai par Pasaules Intelektuālā īpašuma organizācijas (WIPO) dibināšanu 1993. gada 21. janvārī. Kopš tā laika, Latvijas Republika ir pievienojusies lielākajai daļai konvenciju un līgumu rūpnieciskā īpašuma jomā, ko administrē WIPO.

Šo vairāk nekā 20 gadu sadarbības laikā Latvijas Republikas, tai skaitā Patentu valdes, pārstāvji ir piedalījušies darbā WIPO Ģenerālajā asamblejā, kas ir organizācijas galvenais politikas un lēmumu pieņemšanas orgāns, kas sastāv no dalībvalstu pārstāvjiem un kura ikgadējās sesijas notiek rudenī. Papildus šīm ikgadējām sesijām tiek organizētas arī papildu sesijas, kur tiek izlemti steidzami jautājumi, piemēram, jaunu starptautisku līgumu parakstīšana un WIPO ģenerāldirektora ievēlēšana, kas notiek ik pēc 6 gadiem. Pēdējā no šīm papildu sesijām notika 2014. gadā, no 22. līdz 30. septembrim.

WIPO komiteju kontekstā, Latvijas Republikas Patentu valdes pārstāvji aktīvi darbojas šādās komitejās un darba grupās rūpnieciskā īpašuma jomā: Preču zīmju, dizainparaugu un ģeogrāfisko norāžu pastāvīgajā komitejā, Intelektuālā īpašuma un attīstības komitejā, Patentu likumdošanas pastāvīgajā komitejā, Patentu Kooperācijas līguma darba grupā, Madrides sistēmas pilnveidošanas darba grupā, Hāgas vienošanās par dizainparaugu starptautisko reģistrāciju darba grupā, Nicas Savienības darba grupā.

Sabiedrības informēšana ir svarīgs uzdevums gan WIPO, gan Patentu valdei, kur kā svarīgu ieguldījumu abpusējai sadarbībai no WIPO puses ir nepieciešams pieminēt organizācijas iesaisti atsevišķos pasākumos, kuros WIPO ir nodrošinājusi gan lektorus, gan sinhronās tulkošanas pakalpojumus, gan sniegusi citu atbalstu.

World Intellectual Property Organisation (WIPO)

The Republic of Latvia joined the Convention Establishing the World Intellectual Property Organization (WIPO) on 21 January 1993. Latvia has joined most of conventions and agreements in the sphere of industrial property administered by WIPO.

Throughout more than 20 years of collaboration, representatives of the Republic of Latvia, including from the Patent Office, have participated in the work of the WIPO General Assemblies, which is the main policy and decision making body consisting of member state representatives. Its annual sessions take place in autumn. In addition to these annual sessions, extraordinary sessions are organized, where urgent matters are resolved, such as questions concerning the adoption of new agreements and the election of WIPO Director General, which takes place every 6 years. The latest of these extraordinary sessions took place in 2014, from 22 until 30 September.

In the context of WIPO committees, representatives of the Patent Office have actively participated in the following committees and working groups in the sphere of industrial property: Standing Committee on the Law of Trade marks, Industrial Designs and Geographical Indications, Committee on Development and Intellectual Property, Standing Committee on the Law of Patents, PCT working group, Working Group on the Legal Development of the Hague System for the International Registration of Industrial Designs, Nice Union working group.

Awareness raising is an important task for WIPO and the Patent Office of the Republic of Latvia. It is necessary to mention WIPO's involvement in different events, in which WIPO has provided lecturers, simultaneous interpreting services and other support, which is seen as an important contribution to the bilateral cooperation between WIPO and the Patent Office.

Eiropas Patentu organizācija (EPO)

Eiropas Patentu organizācija (EPO) ir dibināta 1977. gada 7. oktobrī, pamatojoties uz Eiropas Patentu konvenciju. Tā ir starpvalstu organizācija, kura sastāv no divām daļām – Eiropas Patentu iestādes (EPI), kuras galvenais uzdevums ir izskatīt Eiropas patentu pieteikumus un piešķirt Eiropas patentus, un Administratīvās padomes, kas pārrauga EPI darbību un sastāv no EPO dalībvalstu pārstāvjiem.

Eiropas Patentu konvencijas izpildi koordinē un Latvijas Republikas intereses šīs konvencijas izpildinstitūcijās pārstāv Patentu valde. 2013. un 2014. gadā Patentu valdes pārstāvji piedalījās dažādās EPI rīkotos pasākumos, piemēram, Administratīvās padomes sēdēs, Budžeta un Finanšu komitejas sēdēs, Patentu likumdošanas sēdēs un dažādās darba grupās.

Sadarbību starp Patentu valdi un EPI nosaka 2014. gada 9. decembrī parakstītais Divpusējās sadarbības plāns starp Latvijas Republikas Patentu valdi un Eiropas Patentu iestādi (EPI), kas noslēgts uz trim gadiem. Šī plāna noslēgšana ir nozīmīgs solis iestāžu turpmākajā sadarbībā, turklāt jaunu projektu apstiprināšanas un Patentu valdes intereses gadījumā šo plānu būs iespējams papildināt arī tā darbības laikā. Plāns šobrīd paredz 8 iniciatīvas, kurās plānots piedalīties un īstenot turpmākajos gados, un tie ir šādi:

- darbinieku apmācība;
- Federatīvais patentu reģistrs;
- elektronisko apmācības materiālu izveide;
- Eiropas kvalifikācijas eksāmena kandidātu atbalsta projekts;
- Eiropas valodu tehnoloģijas pakalpojumi patentiem;
- patentu dokumentācijas elektronizēšana;
- sabiedrības informēšana par Eiropas patentu sistēmu;
- "Espacenet" projekts.

Papildus šīm iniciatīvām EPI arī sniedz atbalstu dažādu pasākumu rīkošanā, kā arī ar Patentu valdes starpniecību nodrošina dažādu informatīvo materiālu un grāmatu izplatīšanu esošajiem un potenciālajiem rūpnieciskā īpašuma lietotājiem un Latvijas augstskolām.



Divpusējā sadarbības plāna parakstīšana starp Latvijas Republikas Patentu valdi un Eiropas Patentu iestādi

The signing of Bilateral Cooperation Plan between the Patent Office of the Republic of Latvia and European Patent Office.

European Patent Organization (EPO)

The European Patent Organization (EPO) was founded on 7 October 1977 on the basis of the European Patent Convention. It is an intergovernmental organization, which consists of two bodies – the European Patent Office, which acts as its executive body and the Administrative Council, which supervises the Office's activities and consists of member state representatives.

The enforcement of the European Patent Convention is coordinated and the interests of the Republic of Latvia in its executive institutions are represented by the Patent Office. In 2013 and 2014, the representatives of the Patent Office participated in different events organized by EPO, for example, sessions of the Administrative Council, sessions of the Budget and Finance Committee, sessions on Patent Law and different working groups.

Cooperation between the Patent Office and EPO is organized through Bilateral Cooperation Plan, which was signed on 9 December 2014 and was concluded for a time period of three years. The signing of this plan is an important step towards further cooperation between the institutions. In case new projects are approved and there is interest on the Patent Office's part, this plan can be supplemented. Currently, this plan entails 8 initiatives, which are as follows:

- Training of employees;
- Federated European Patent Register;
- Development of e-learning material;
- EQE Candidate Support Project;
- European language technology services for patents;
- Electronization of patent documentation;
- Awareness of the European patent system;
- "Espacenet" project.

In addition to these initiatives, EPO also provides support in organizing different events and distributes information materials and books through the Patent Office to the existing and potential industrial property users and universities across Latvia.



Iekšējā tirgus saskaņošanas birojs (ITSB)

Sadarbība starp Latvijas Republikas Patentu valdi un Iekšējā tirgus saskaņošanas biroju (preču zīmes un dizainparaugi) (ITSB) sākās jau 2001. gada 22. februārī, kad abas iestādes parakstīja saprašanās memorandu, un šo datumu var uzskatīt par veiksmīgas sadarbības sākumu.

ITSB ir Eiropas Savienības oficiālais birojs preču zīmju un dizainparaugu reģistrācijas jomā, kur ir iespējams reģistrēt Kopienas dizainparaugus un Kopienas preču zīmes. Pievienojoties Eiropas Savienībai 2004. gada 1. maijā, Latvija pievienojās arī Eiropas Savienības preču zīmju un dizainparaugu aizsardzības sistēmai. Līdz ar to kopējais preču zīmju daudzums, kas ir spēkā Latvijā, ir ievērojami pieaudzis, un to pašu var teikt arī par Latvijas Republikas pieteicēju interesi par Kopienas preču zīmēm un Kopienas dizainparaugiem.

Latvijas Republikas Patentu valdes pārstāvji piedalās ITSB Administratīvajā Padomē, Budžeta Komitejā un dažādās ekspertu darba grupās.

Svarīgs ITSB un dalībvalstu ieguldījums Eiropas preču zīmju un dizainparaugu tīkla attīstībā ir daudzi projekti, kas īstenoti pēdējo gadu laikā, kuru starpā pazīstamākie ir "TMView" un "Designview", kas ir tiešsaistes meklēšanas rīki, kuri nodrošina brīvu piekļuvi dalībvalstu preču zīmju un dizainparaugu pieteikumiem un reģistrācijām, kas pieejamas bez maksas visiem interesentiem. ITSB Sadarbības fonda ietvaros Patentu valde ir ieviesusi 18 projektus, izceļoties citu dalībvalstu vidū ar ieviesto projektu daudzumu. Mūsu iestādei tas ir nozīmīgs rādītājs, kas iezīmē gan Patentu valdes nākotnes mērķus, gan parāda darbinieku apņēmību un profesionalitāti.

Patentu valdes mērķis vienmēr ir bijis kvalitatīvu pakalpojumu sniegšana, kur būtisks solis iestādes turpmākajā attīstībā ir neseno ieviestās sistēmas preču zīmju un dizainparaugu pieteikumu iesniegšanai tiešsaistē, kas īstenota sadarbībā ar ITSB. Šīs sistēmas ļauj iesniegt pieteikumus no jebkuras vietas, kur ir interneta savienojums. Pieteicēji labprāt izmanto šos pakalpojumus. Aplūkojot elektronisko pieteikumu statistiku par 2015. gada janvāri secināms, ka aptuveni 20% no kopējo pieteikumu skaita ir iesniegti elektroniski.

Papildus Sadarbības Fondam Latvijas Republikas Patentu valde un ITSB sadarbojas arī Konverģences programmas ietvaros, kuras mērķis ir dalībvalstu prakses vienādošana, kā arī Divpusējo sadarbības līgumu kontekstā, kur šo ikgadējo sadarbības līgumu mērķis ir informēt sabiedrību par Kopienas preču zīmēm un dizainparaugiem, organizējot dažādus pasākumus, izdodot informatīvus materiālus, lasot lekcijas un īstenojot citas aktivitātes.



ITSB vizīte Patentu valdē 2014. gada 27. oktobrī

OHIM visit to the Patent Office of the Republic of Latvia on 27 October 2014.

Office for Harmonization in the Internal Market (OHIM)

Cooperation between the Patent Office of the Republic of Latvia and the Office for Harmonization in the Internal Market (trade marks and designs) (OHIM) started already on 22 February 2001, when both institutions signed a Memorandum of Understanding, and this date can be considered as the start of the successful cooperation that has been developed hereon.

OHIM is the official office of the European Union in trade mark and design registration sphere, where you can register Community designs and Community trade marks. On 1 May 2004 the Republic of Latvia joined the European Union system for protection of trade marks and designs. Due to this the number of trade marks that are in force in the Republic of Latvia has increased significantly, where the same can be said about applicant interest about Community trade marks and Community designs.

The representatives of the Patent Office the Republic of Latvia participate in the Administrative Council, the Budget Committee and in different expert working groups of OHIM.

An important contribution to the development of the European trade mark and design network made by OHIM and national offices are the numerous projects that have been implemented during the past few years. The most prominent among them are "TMView" and "Designview", which are online search tools that insure free access to the trade mark and design applications and registrations from participating offices. The Patent Office has implemented 18 projects through OHIM's Cooperation Fund, which is one of the largest numbers among member states, and that is an important indicator for the Patent Office, because it outlines the future objectives of the office and shows the commitment and professionalism of its employees.

The aim of the Patent Office has always been to provide high quality services. An important step in the office's future development will be the newly introduced trade mark and design electronic filing systems implemented through OHIM's Cooperation Fund. These systems allow to file trade mark and design applications from anywhere, where internet connection is available. These systems are used more and more frequently every month. The statistics for January 2015 shows that about 20% of applications were submitted electronically.

In addition to the Cooperation Fund, the Patent Office and OHIM also cooperate under Convergence Programme, which aims at unifying member state practices, as well as in the context of Bilateral cooperation agreements, which are concluded annually, where the aim of these agreements is to raise awareness in the field of Community trade marks and designs. For this purpose we organize different events, publish information materials, give lectures and carry out other awareness raising activities.



Eiropas Intelektuālā īpašuma tiesību pārkāpumu novērošanas centrs (Novērošanas centrs)

Novērošanas centrs ir publiskā un privātā sektora ekspertu un ieinteresēto pušu sadarbības tīkls, kas izveidots 2009. gada aprīlī. Tā mērķis ir veicināt un atbalstīt valsts iestāžu, privātā sektora un Eiropas Savienības iestāžu pasākumus cīņā pret intelektuālā īpašuma tiesību pārkāpumiem. Kopš 2012. gada 5. jūnija visas Novērošanas centra funkcijas ir pilnībā uzticētas ITSb.

Novērošanas centra uzdevumi ir:

- nodrošināt informāciju un ieguldījumus, kas pamatoti ar pierādījumiem, lai dotu iespēju Eiropas Savienības politikas veidotājiem izveidot efektīvu intelektuālā īpašuma tiesību piemērošanas politiku un atbalstītu inovācijas un radošumu;
- sniegt datus, rīkus un izveidot datubāzes, lai sniegtu atbalstu cīņā pret intelektuālā īpašuma pārkāpumiem;
- sniegt zināšanas un apmācību programmas intelektuālā īpašuma aizsardzības iestādēm, iestādēm, kas piemēro intelektuālā īpašuma tiesības, kā arī uzņēmējiem un intelektuālā īpašuma praktiķiem;
- izstrādāt iniciatīvas, kas palīdzētu novatoriem un uzņēmumiem (it īpaši mazajiem un vidējiem uzņēmumiem) aizsargāt savas intelektuālā īpašuma tiesības;
- izstrādāt sabiedrības informēšanas kampaņas, kas vairotu izpratni par intelektuālā īpašuma vērtību un šo tiesību pārkāpumu negatīvajām sekām.

Patentu valde kā Latvijas pārstāvis Novērošanas centrā darbojusies jau kopš tā izveidošanas, piedaloties Novērošanas centra sanāksmēs un organizējot informācijas iesniegšanu par Latviju dažādiem pētījumiem. Novērošanas centra darba grupās aktīvi darbojas pārstāvji no Patentu valdes, Tieslietu ministrijas un Kultūras ministrijas.

2014. gadā Latvija apstiprināja savu daļību pilotprojektā, lai izveidotu autortiesību portālu, kura mērķis ir nodrošināt sabiedrību ar informāciju par pirātisma legālajām alternatīvām, tai skaitā interneta vietnēm, kur iespējams legāli iegādāties mūziku, filmas, e-grāmatas u.c. autortiesību darbus. Tāpat 2014. gada decembrī Novērošanas centrs sadarbībā ar Latvijas Republikas Patentu valdi rīkoja Novērošanas centra izstrādātās *Enforcement database* (EDB) prezentāciju muitas un policijas pārstāvjiem. EDB ir platforma, kas dod iespēju intelektuālā īpašuma objektu īpašniekiem sniegt tiesību piemērotājiem informāciju par savām precēm, piemēram, atšķirības pazīmēm, iepakojumiem, kā arī zināmajiem viltojumiem.

The European Observatory on Infringements of Intellectual Property Rights (EU Observatory)

EU Observatory is a cooperation network that consists of public and private sector experts and interested parties, which was established in April 2009. The aim of EU Observatory is to promote and support State institutions, private sector and EU institution measures in their fight against intellectual property infringements. Since 5 June 2012 all functions of EU Observatory are entrusted to OHIM.

The Observatory's objectives are to:

- provide evidence-based contributions and data to enable EU policymakers to shape effective IP enforcement policies and to support innovation and creativity;
- provide data, tools and databases to support the fight against IP infringement;
- provide knowledge and learning programmes for IP and enforcement authorities as well as for businesses and IP practitioners;
- develop initiatives to help innovators, creators and businesses (especially SMEs) protect their IP rights;
- design campaigns to raise awareness of the value of IP and the negative consequences of IP infringement.

Patent Office has been the representative of the Republic of Latvia in the EU Observatory since its establishment through participating in EU Observatory meetings and organizing submission of information about the Republic of Latvia for different researches. Representatives from the Patent Office, the Ministry of Justice and the Ministry of Culture actively participate in EU Observatory working groups.

In 2014 Latvia confirmed its participation in a pilot-project, in order to create a copyright portal, with an aim to give information to the general public about the legal alternatives to piracy, including websites where it is possible to legally acquire music, movies, e-books and other copyright works. In December 2014 the EU Observatory, in cooperation with the Patent Office, organized a presentation to Latvian customs and police representatives on Enforcement database (EDB), which was developed by EU Observatory. EDB is a platform that provides the opportunity for the intellectual property right holders to submit information about their products, like distinguishing marks, packaging and known counterfeits, to enforcement authorities.

ADMINISTRATĪVAIS DEPARTAMENTS ADMINISTRATIVE DEPARTMENT

Personāls

Latvijas Republikas Patentu valdes kolektīvā šobrīd strādā 61 darbinieks. Salīdzinot ar iepriekšējiem gadiem, kopējais darbinieku skaits ir samazinājies. 2011. gadā Patentu valdē strādāja 69, 2012. gadā – 64 darbinieki.

Lielākā daļa strādājošo Patentu valdē ir ilggadēji darbinieki un tikai 26% no visiem darbiniekiem iestādē ir nodarbināti mazāk par 3 gadiem. Šī statistika pierāda darbinieku lojalitāti iestādei, un darbinieku pieredze labvēlīgi ietekmē iestādes darbu un tās rezultātu sniegumu.

Personāla apmācība

Patentu valdes darbiniekiem tiek piedāvāta iespēja paaugstināt savu profesionālo kvalifikāciju pie Patentu valdes sadarbības partneriem, piemēram, Eiropas patentu iestādē (EPI), leksējā tirgus saskaņošanas birojā (ITSb) un Pasaules Intelektuālā īpašuma organizācijā (WIPO). Katru gadu šīs mācības apmeklē aptuveni 10 Patentu valdes darbinieki, kuri pēc tam jauniegūtās zināšanas un iemaņas pielieto savā darbā, vienlaikus nododot tās pārējiem Patentu valdes darbiniekiem. Šādā veidā tiek sekmēts efektīvs Patentu valdes darbs un paaugstināts tās profesionālais sniegums, pietuvinot to Eiropas Savienības labās prakses standartiem.

Ar mērķi paaugstināt Patentu valdes darbinieku svešvalodu zināšanas, katru gadu tiek organizēta angļu, vācu un franču valodas apmācība. 2014. gadā, tā arī šobrīd, 2015. gadā, angļu un franču valodas apmācība tiek īstenota sadarbībā ar EPI. Salīdzinot pēdējo divu gadu statistiku, secināms, ka Patentu valdes personāla svešvalodu zināšanās ir vērojams izteikts progress. Iespēju pilnveidot savas svešvalodu zināšanas 2014. gadā izmantoja 19 Patentu valdes darbinieki, savukārt 2015. gadā – jau 32 darbinieki.

Patentpilnvaroto reģistrs

Patentpilnvarotais ir fiziska persona, kas ir atestēta un reģistrēta nacionālajā patentu iestādē kā profesionāls patentpilnvarotais attiecīgajā specializācijā – preču zīmes, patenti vai dizainparaugi. Patentpilnvarotie pārstāv fizisko un juridisko personu intereses, veicot normatīvajos aktos paredzētās darbības Patentu valdē.

Saskaņā ar Patentu likuma 26. panta trešo daļu un Ministru kabineta 2011. gada 26. aprīļa noteikumiem Nr. 317, Patentu valde nodrošina profesionālo patentpilnvaroto reģistra uzturēšanu. Patentpilnvarotais tiek iekļauts šajā reģistrā pēc profesionālo patentpilnvaroto kvalifikācijas eksāmena nokārtošanas, turklāt šis eksāmens notiek divas reizes gadā.

2014. gadā notikušajos divos patentpilnvaroto kvalifikācijas eksāmenos kopā piedalījās 8, bet eksāmenu nokārtoja 4 pretendenti. Šobrīd Latvijas Republikā kopā ir 92 profesionālie patentpilnvarotie.

Staff

Currently there are 61 employees working in the Patent Office of the Republic of Latvia. In comparison to previous years, the total number of employees has decreased. In 2011 the Patent Office employed 69 employees, in 2012 – 64 employees.

Most of the Patent Office's staff members are longtime employees. Only 26% of all employees have been working here for less than 3 years. These statistics prove the loyalty that employees have for the institution, while their extensive experience positively impacts the work of the institution and its effective performance.

Training of staff

The Patent Office offers its employees the possibility to increase their professional qualification at Patent Office's partners, such as the European Patent Office (EPO), the Office for Harmonization in the Internal Market (trade marks and designs) (OHIM) and the World Intellectual Property Organization (WIPO). Every year approximately 10 employees are sent to various training events. Afterwards they use the newly acquired knowledge and skills in carrying out their job functions and at the same time transfer this information to their colleagues. This approach insures effective execution of their daily tasks and improves the professional performance of the Patent Office, approximating it to the best practice standards of the European Union.

With the aim to increase the knowledge of foreign languages, every year the Patent Office organizes English, German and French language training. In 2014 and 2015, English and French language training was organized in cooperation with EPO. By comparing the statistics of the past two years it can be observed that there is a clear progress in the knowledge of foreign languages among the staff. 19 employees used the possibility to improve their foreign language skills in 2014 and 32 employees in 2015.

Register of Professional Patent Attorneys

Patent attorney is a natural person, who has been certified and registered in the national patent office as a professional patent attorney in a particular specialization – trade marks, patents or designs. Patent attorneys represent the interests of physical and legal persons in the Patent Office as required by the law.

In accordance with Section 26, Paragraph three of the Patent Law and Cabinet of Ministers Regulation Nr. 317 (26 April 2011), the Patent Office insures the maintenance of the register of professional patent attorneys. A patent attorney is entered in this register after passing a qualification examination, which is organized biannually.

8 persons took the professional qualification examination in 2014, and 4 of them passed the exam. Currently there are 92 professional patent attorneys in the Republic of Latvia.

Personāla izglītība

Education of staff

Doktora grāds	4	Doctor's degree	4
Maģistra grāds	27	Master's degree	27
Augstākā izglītība	27	Higher education	27
1. līmeņa profesionālā augstākā izglītība	1	1 st level higher professional education	1
Vidējā speciālā izglītība	1	Secondary specialized education	1
Vidējā izglītība	4	Secondary education	4

Dati izmantoti, atsaucoties uz informāciju līdz 2015. gada 1. janvārim
The used data is with reference to information up to 1 January 2015

Darbinieku skaits sadalījumā pa vecuma un dzimuma grupām

Number of employees by age and gender groups

	Sievietes (skaits)	Vīrieši (skaits)		Women (number)	Men (number)
20-29 gadi	11	2	20-29 years	11	2
30-39 gadi	7	2	30-39 years	7	2
40-49 gadi	9	0	40-49 years	9	0
50-59 gadi	15	1	50-59 years	15	1
60-69 gadi	11	2	60-69 years	11	2
70-79 gadi	2	2	70-79 years	2	2



Administratīvais departaments
Administrative Department



Finanšu plānošanas un grāmatvedības nodaļa
Financial Planning and Accounting Division



Izdrojumu ekspertīzes departaments
Department of Examination of Inventions



Iebildumu un apelāciju nodaļa
Division of Oppositions and Appeals



Departaments "Patentu tehniskā bibliotēka"
Department "Patent and Technology Library"

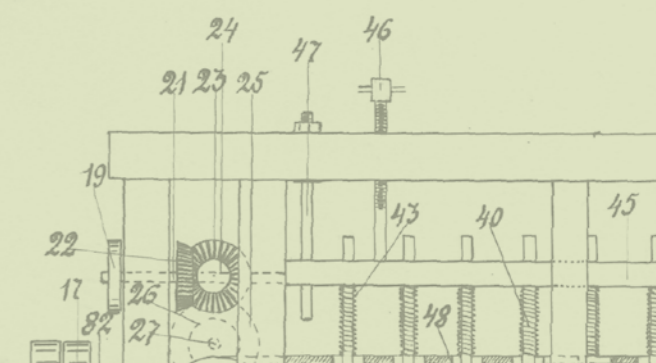

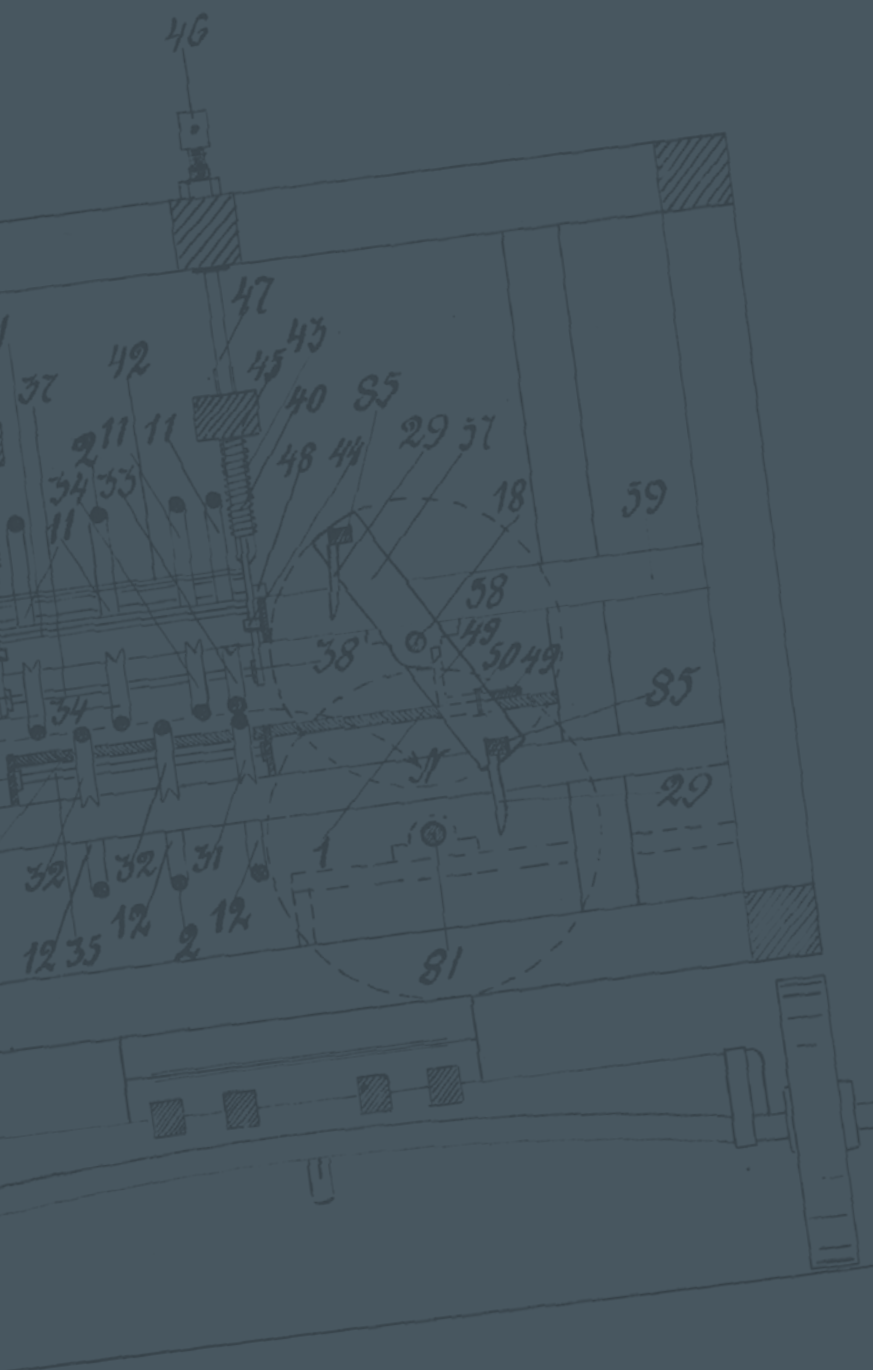

Fig. III



Fig. IV

