



PATENTU VALDES OFICIĀLAIS IZDEVUMS

**IZGUDROJUMI,
PREČU ZĪMES UN
DIZAINPARAUGI**

5/2024

Patentu valde
Patent Office of the Republic of Latvia

Raiņa bulvāris 15
Rīga, LV-1050
LATVIJA

Tālrunis / Phone: +371 67 099 600
E-pasts / E-mail: pasts@lrpv.gov.lv
Tīmekļa vietne / Website: <https://www.lrpv.gov.lv>

The Official Gazette of the Patent Office of the Republic of Latvia - "Izgudrojumi, Preču Zīmes un Dizainparaugi" - contains recordings in the Registers of Inventions, Trademarks and Service Marks, Industrial Designs and Topographies of Semiconductor Products.
Date of publication of the registered inventions, trademarks and industrial designs - May 20, 2024.

IZGUDROJUMI, PREČU ZĪMES UN DIZAINPARAUGI

PATENTU VALDES
OFICIĀLAIS IZDEVUMS

5/2024
20. maijs

319. - 372. lappuse

S A T U R S

IZGUDROJUMI

Izgudrojumu pieteikumu publikācijas	320
Izgudrojumu patentu publikācijas	324
Noraidīti publicētie patentu pieteikumi	325
Latvijā apstiprināto Eiropas patentu publikācijas (Patentu likuma 71. panta 2. un 5. daļa)	326
Latvijā apstiprināto Eiropas patentu publikācijas pēc iebilduma (Patentu likuma 71. panta 3. un 5. daļa)	337
Papildu aizsardzības sertifikāti	338
Pieteicēju, izgudrotāju un īpašnieku alfabētiskais rādītājs	340
Izgudrojumu pieteikumu un patentu numuru rādītājs	341

PREČU ZĪMES

Reģistrētās preču zīmes	342
Preču zīmes, kurām pabeigta reģistrācijas procedūra	357
Preču zīmju pieteikumu numerācijas rādītājs	358
Preču zīmju īpašnieku rādītājs	359
Preču zīmju rādītājs pēc preču un pakalpojumu klasēm	360

DIZAINPARAUGI

Reģistrētie dizainparaugi	361
---------------------------------	-----

GROZĪJUMI REĢISTROS

Grozījumi Patentu reģistrā	364
Grozījumi Dizainparaugu reģistrā	366
Grozījumi Preču zīmju reģistrā	366

C O N T E N T S

INVENTIONS

Publication of Patent Applications	320
Publication of Invention Patents	324
Rejected Published Patent Applications	325
Publication of European Patents Validated in Latvia (Patent Law, Article 71, Paragraphs 2 and 5)	326
Publication of European Patents Validated in Latvia after Opposition Procedure (Patent Law, Article 71, Paragraphs 3 and 5)	337
Supplementary Protection Certificates	338
Name Index of Applicants, Inventors and Owners	340
Application and Patent Number Index of Inventions	341

TRADEMARKS

Registered Trademarks	342
Trademarks for which Registration Procedure has been Completed	357
Application Number Index of Trademarks	358
Name Index of Trademark Owners	359
Trademark Registrations Listed by Classes of Goods and Services	360

INDUSTRIAL DESIGNS

Registered Industrial Designs	361
-------------------------------------	-----

CHANGES IN THE REGISTERS

Changes in the Patent Register	364
Changes in the Industrial Designs Register	366
Changes in the Trademarks Register	366

Publikācijas par patenta pieteikumiem ir sakārtotas Starptautiskās patenta klasifikācijas (IPC) indeksu kārtībā. Starp svītrām ir izdalītas klases, kuras šim patentam nav pamatklase un, kur kreisajā pusē pēc uzrādītās klases izceltā šriftā uzrādīts patenta numurs, uz kuru attiecas šī klase, kā arī labajā pusē pamatklases indekss. Patenta publikācijas sakārtotas dokumentu numuru kārtībā.

Publikācija satur bibliogrāfiskos datus, patenta apraksta kopsavilkumu, kā arī zīmējumu, ja tas ir pieminēts kopsavilkumā.

Tālāk ir paskaidroti Starptautisko standartu numerācijas (INID) kodi.

- (11) **Patenta numurs**
Number of the patent
- (51) **Starptautiskās patenta klasifikācijas indekss**
International Patent Classification
- (21) Pieteikuma numurs, papildu aizsardzības sertifikāta numurs
Application number, SPC number
- (22) Pieteikuma datums
Date of filing the application
- (41) Datums, no kura iespējama iepazīšanās vai kopijas izsniegšana patenta dokumentam, kuram **nav veikta ekspertīze** un kuram pirms šī datuma nav izsniegts patents
Date of making available to the public by viewing, or copying on request, an **unexamined** patent document, on which no grant has taken place on or before the said date
- (43) Datums, kurā tipogrāfiskā vai kādā citā veidā publicēts patenta dokuments, kuram nav veikta ekspertīze un kuram pirms šī datuma nav izsniegts patents, **un kuram ir veikts patentmeklējums**
Date of making available to the public by printing or similar process of an unexamined document, on which no grant has taken place on or before the said date, **and for which the patent search is available**
- (45) Datums, kad patenta dokuments, kura piešķiršana ir notikusi šajā vai agrākā datumā, publicēts tipogrāfiskā vai kādā citā veidā
Date of making available to the public by printing or similar process of a patent document on which grant has taken place on or before the said date
- (62) Agrākā pieteikuma, no kura šis pieteikums ir izdalīts, numurs un iesniegšanas datums
Number and filing date of the earlier application from which the present patent document has been divided up
- (31) Prioritātes pieteikuma(-u) numurs(-i)
Number(-s) assigned to priority application(-s)
- (32) Prioritātes pieteikuma(-u) datums(-i)
Date(-s) of filing of priority application(-s)
- (33) Prioritātes pieteikuma(-u) valsts identifikācijas kods(-i)
Identification code(-s) of the country of priority application(-s)
- (86) Reģionālā vai PCT pieteikuma numurs, saņemšanas datums
Application number, filing date of regional or PCT application
- (87) Reģionālā vai PCT pieteikuma publikācijas numurs, publikācijas datums
Publication number, publication date of regional or PCT application
- (71) Pieteicējs(-i), adrese, valsts kods
Name(-s) and address of applicant(-s), country code
- (72) Izgudrotāja(-u) vārds, uzvārds, valsts kods(-i)
Name(-s) of inventor(-s), country code
- (73) Patenta īpašnieks(-i), adrese, valsts kods
Name(-s) and address of grantee(-s), country code
- (74) Patentpilnvarnieks vai pārstāvis, adrese
Name and address of attorney or agent
- (54) **Izgudrojuma nosaukums**
Title of the invention
- (57) Kopsavilkums vai pretenzijas
Abstract or claims

- (92) Ārstniecības līdzekļa reģistrācijas apliecības numurs un izsniegšanas datums Latvijā
Number and date of marketing authorization in Latvia
- (93) Ārstniecības līdzekļa reģistrācijas apliecības numurs un paziņošanas datums Eiropas Savienībā / Eiropas Ekonomikas zonā
Number and date of marketing authorization in the European Union / European Economic Area
- (94) Papildu aizsardzības sertifikāta darbības termiņš
Duration of the SPC
- (95) Ar pamatpatentu aizsargātā produkta nosaukums
The product protected by the basic patent
- (96) Pamatpatenta pieteikuma numurs, pieteikuma datums
Number and date of patent application
- (97) Pamatpatenta numurs, publikācijas datums
Number and date of the grant of basic patent

Izgudrojumu pieteikumu publikācijas

(Patentu likuma 35. panta pirmā un ceturtā daļa)

A sekcija

A61B 5/00 **15844**

- (51) **A61L 2/10** (11) **15841 A**
(21) LVP2023000090 (22) 27.09.2023
(41) 20.05.2024
(71) VB GENUM, SIA; Rātsupītes iela 6A, Rīga, LV-1067, LV
(72) Vasilijš BANKOVSKIS (LV)
(54) **GAISA STERILIZĀCIJAS IERĪCE**
AIR STERILIZATION DEVICE
(57) Izgudrojums attiecas uz medicīnas jomu, proti, uz gaisa dezinfekcijas un sterilizācijas ierīcēm, izmantojot ultravioleto (UV) starojumu. Ierīce sastāv no doba korpusa (1), kura iekšpusē ir kanāls (2) ar gaismu atstarojošām sienām un tajā ievietotām UV lampām (3, 4). Korpusa (1) pretējos galos kanāla (2) ieplūdes pusē ir novietots sūkņēšanas ventilators (5) un putekļu filtrs (6), un kanāla (2) izplūdes pusē ir novietots zema spiediena ventilators (7), turklāt UV lampas (3, 4), sūkņēšanas ventilators (5) un zema spiediena ventilators (7) ir savienoti ar barošanas bloku (8), kura izvadi ir paredzēti savienošanai ar barošanas avotu. Kanāla (2) šķērsgriezums ieplūdes pusē, kas pieguļ sūkņēšanas ventilatoram (5) un putekļu filtram (6) w1 kanāla šķērsgriezuma izplūdes pusē, kas pieguļ zemspiediena ventilatoram (7) ir ar laukumu platumu L , bet kanāla, kurā atrodas UV lampas (3, 4), šķērsgriezumam ir sašaurinājums līdz vērtībai $M \leq S 0,5 L$, turklāt kanāla (2) iekšējās sienas ir pārklātas ar materiāla slāni ar augstu UV atstarošanas koeficientu, kas ir uzklāts uz kanāla (2) sienām, izsmidzinot alumīnija slāni ar tīrību 99,99 %, un kurš ir pārklāts ar aizsargājošu slāni no UV atstarojošas lakas. Zema spiediena ventilators (7) ir papildus aprīkots ar papildu putekļu filtru (9).

The invention relates to the medical field, namely to air disinfection and sterilization devices, using ultraviolet (UV) radiation. The device consists of a hollow body (1), inside which there is channel (2) with light-reflecting walls and UV lamps (3, 4) placed in it. Body (1) at the opposite ends on the inlet side of the channel (2) there is a pumping fan (5) and a dust filter (6), and on the outlet side of the duct (2) a low-pressure fan (7) is placed, in addition to UV lamps (3, 4), the pumping fan (5) and the low pressure fan (7) are connected to the supply block (8), the outputs of which are intended for connection to the power supply. Channel (2) cross-section on the inlet side fitting the suction fan (5)

and the dust filter (6) of the w1 channel the cross-section on the outlet side that fits the low-pressure fan (7) has a area width L , but the cross-section of the channel in which the UV lamps (3, 4) are located has a narrowing to the value $M \leq 0.5 L$, in addition, the inner walls of the channel (2) are covered with a layer of material with high UV reflection coefficient, which is applied to the walls of the channel (2) by spraying an aluminum layer with purity of 99.99 % and which is covered with a protective layer of UV-reflective varnish. The low pressure fan (7) is additionally equipped with an additional dust filter (9).

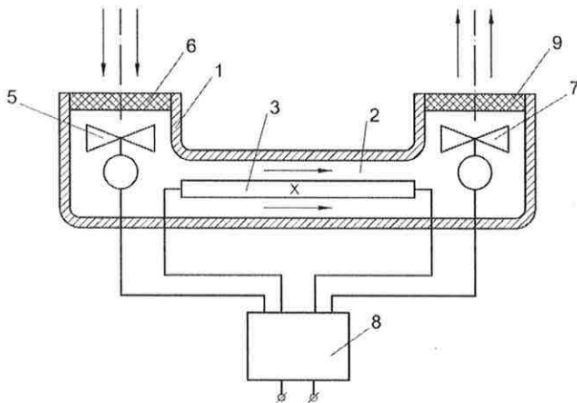

B sekcija

- (51) **B61D 3/02** (11) **15842 A**
 (21) LVP2023000106 (22) 02.11.2023
 (41) 20.05.2024
 (31) LT2022 024 (32) 03.11.2022 (33) LT
 (71) LTG CARGO, AB; Geležinkelio g. 12, Vilnius, LT-02100, LT
 (72) Juozas DUDUTIS (LT),
 Karolis CHOMENTAUSKAS (LT),
 Ignas GEDGAUDAS (LT)
 (74) Jevgeņija GAINUTDINOVA, METIDA, SIA; Skolas iela 21 - 601A, Rīga, LV-1010, LV
 (54) **PUSPIEKABES IEKRAUŠANAS UN NOSTIPRINĀŠANAS SISTĒMA UZ 1520 MM DZELZCEĻA PLATUMA PLATFORMAS VAGONA UN TĀS PIELIETOŠANAS METODE SEMI-TRAILER LOADING AND SECURING SYSTEM ON A 1520 MM RAILWAY GAUGE OF PLATFORM WAGON AND ITS METHOD OF USE**
 (57) Izgudrojums attiecas uz transporta nozari, jo īpaši uz kravas automobiļu puspiekabju transportēšanu. Izgudrojuma mērķis ir sistēma kravas automobiļu puspiekabju nostiprināšanai uz 1520 mm dzelzceļa sliežu platuma vagoniem. Puspiekabes (21) iekraušanas un nostiprināšanas sistēma uz 1520 mm dzelzceļa sliežu platuma vagona platformas (22), ietver puspiekabes (21) pacelšanu ar celtņi no rampas (4) ar šķērssstieni (1) un stropēm (20), kas piestiprinātas pie puspiekabes (21) pacelšanas līdzekļiem (2, 3), kas paredzēti puspiekabes pārkraušanai ar apakšējo puspiekabes pacelamo šķērssstieni (3) un diviem riteņu satvērējiem uz apakšējās puspiekabes pacelšanas šķērssstieņiem (2).

The invention relates to the transport sector, in particular to the transport of truck semi-trailers. The purpose of the invention is a system for fixing truck semi-trailers on 1520 mm rail gauge wagons. The system for loading and securing a semi-trailer (21) on a railway 1520 mm gauge car platform (22) includes lifting the semi-trailer (21) by a crane from a ramp (4) with a crossbar (1) and slings (20) attached to the semi-trailer (21) for lifting means (2, 3) for loading a semi-trailer with the lower semi-trailer lifting crossbar (3) and two wheel grippers on the lower semi-trailer lifting crossbars (2).

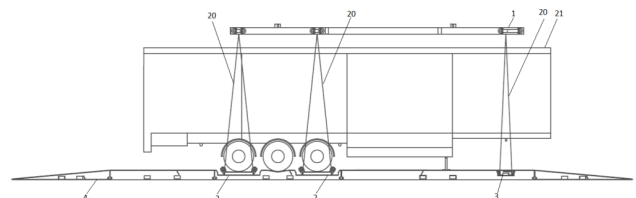

F sekcija

- (51) **F01D 17/00** (11) **15843 A**
 (21) LVP2022000086 (22) 04.11.2022
 (43) 20.05.2024
 (71) Visvaldis TETERIS; "Vidmīndes", Sakas pag., Pāvilostas nov., LV-3466, LV
 (72) Visvaldis TETERIS (LV)
 (74) Artis KROMANIS, PĒTERSONA PATENTS - AAA LAW, SIA; Cītdailes iela 12, Rīga, LV-1010, LV
 (54) **DZINĒJS ENGINE**
 (57) Izgudrojums attiecas uz dzinējiem, kas izmanto uzkaršēta ūdens tvaiku. Dzinējs satur darba cilindru (1), virzuli (2), telpu (3), kas apņem darba cilindru (1) un termoizolācijas slāni (4), kas apņem minēto telpu (3). Dzinējs raksturīgs ar to, ka satur pārejas kanālu (19), kas fluidāli savieno telpu (3) ar darba cilindru (1). Savukārt minētais pārejas kanāls (19) satur redukcijas vārstu (14), ieplūdes vārstu (5) un ieplūdes-izplūdes vārstu (6), tvaika regulētai padevei no telpas (3) uz darba cilindru (1), kā arī elektrodus (7) elektriskā loka izlādes nodrošināšanai, un dzinējs satur izplūdes kanālu (20), kas pievienots pārejas kanālam (19) vietā, kur izvietots ieplūdes-izplūdes vārsts (6), nodrošinot tvaika plūsmu no telpas (3) caur pārejas kanālu (19) uz darba cilindru (1) un izstrādātā tvaika plūsmu no darba cilindra (1) caur pārejas kanālu (19) uz izplūdes kanālu (20).

The present invention relates to engines utilizing water steam obtained through heating of water. The engine comprises a working cylinder (1), a piston (2), a space (3) enclosing the working cylinder (1), and a thermal insulation layer (4) enclosing said space (3). The engine is characterized in that it comprises a transition channel (19) fluidly connecting the space (3) and the working cylinder (1). Said transition channel (19), in its turn, comprises a pressure-reducing valve (14), an inlet valve (5) and an inlet-outlet valve (6) for a controlled steam supply from the space (3) to the working cylinder (1), as well as electrodes (7) in order to provide the electric arc discharge. Besides, the engine comprises an outlet channel (20) connected to the transition channel (19) at the position where the inlet-outlet valve (6) is located, allowing steam to flow from the space (3) to the working cylinder (1) through the transition channel (19), and allowing the utilized steam to flow from the working cylinder (1) to the outlet channel (20) through the transition channel (19).

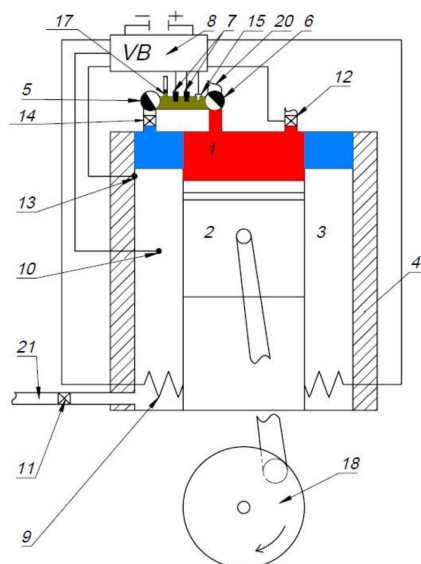

G sekcija

- (51) **G06K 9/00** (11) **15844 A**
A61B 5/00
- (21) LVP2022000089 (22) 17.11.2022
 (71) LATVIJAS UNIVERSITĀTE; Raiņa bulvāris 19, Rīga, LV-1050, LV
- (72) Ayumi TAKEMOTO (LV)
 (74) Jevgeņijs FORTŪNA, FORAL Intelektuālā īpašuma aģentūra, SIA; Kalēju iela 14 - 7, Rīga, LV-1050, LV
- (54) **PAŅĒMIENS UN SISTĒMA DEPRESIJAS NOTEIKŠANAI A DEPRESSION DETECTION METHOD AND A SYSTEM**
- (57) Izgudrojums attiecas uz datorizētām metodēm un sistēmām personas kognitīvo funkciju pavājināšanās simptomu automatizētai noteikšanai diagnostikas nolūkos, it īpaši depresijas automatizētai noteikšanai. Piedāvātais paņēmiens depresijas automatizētai noteikšanai ietver: (i) ar videokameru runājoša subjekta uzņemto attēlu kopas un subjekta, kas klausās, uzņemto attēlu kopu iegūšanu; (ii) ar mikrofonu subjekta balss skaņu kopas iegūšanu; (iii) ar procesoru, kam pieslēgta videokamera un mikrofons, objekta uzņemto attēlu un balss skaņu kopu iegūšanu, ar procesoru subjekta uzņemto attēlu kopu, kas iegūtas subjektam runājot un subjektam klausoties, atšķiršanu; (iv) ar procesoru attēla datu, kas ietver subjekta sakāžu garumu, sakāžu skaitu sekundē un katra skatiena fiksācijas ilgumu, ģenerēšanu, pamatojoties uz iegūtajām uztveršanas attēlu kopām; turklāt attēla dati tiek ģenerēti atsevišķi runājošam subjektam un subjektam, kas klausās; (v) ar procesoru balss skaņas datu, kas ietver balss toni, balss skaļumu un 10 sekundēs subjekta izrunāto vārdu skaitu, ģenerēšanu, pamatojoties uz iegūtajām balss skaņām; (vi) ar procesoru atmiņas, kurā tiek saglabāti dati par sakāžu garuma sliekšņa vērtību, sakāžu skaitu sekundē, katra skatiena fiksācijas ilgumu, balss toni, balss skaļumu un 10 sekundēs izrunāto vārdu skaitu, pārsūtīšanu; (vii) ar procesoru iegūto attēla datu un balss skaņas datu salīdzināšanu ar atmiņā saglabātajiem datiem par attēla un balss skaņas sliekšņa vērtību; turklāt salīdzinātie attēla dati ietver subjekta sakāžu garumu, sakāžu skaitu sekundē un katra skatiena fiksācijas ilgumu; un balss skaņas datu, kas ietver balss toni, balss skaļumu un 10 sekundēs subjekta izrunāto vārdu skaitu, salīdzināšanu; (viii) ar procesoru noteikšanu, vai iegūtā attēla un balss skaņas datu vērtība pārsniedz atmiņā saglabātā attēla un balss skaņas sliekšņa vērtību, ja tā ir, ar procesoru izmantojot paziņošanas līdzekli, paziņojuma par konstatēto depresiju nosūtīšanu.

The invention relates to computer implemented methods and systems for automated detection of a symptom of a decreased cognitive function of a person for diagnostic purposes, in particular,

for automated detection of depression. The proposed method for automated detection of depression comprising: (i) acquiring by a video camera a set of speaking subject's capture images and listening subject's capture images; (ii) acquiring by a microphone a set of subject's voice sounds; (iii) obtaining, by a processor connected to the video camera and the microphone the sets of subject's capture images and voice sounds, distinguishing by the processor the sets of subject's capture images obtained while the subject was speaking and while the subject was listening; (iv) generating, by the processor image data comprising subject's saccades length, number of saccades per second and the duration of each gaze fixation, based on the sets of capture images obtained; wherein the image data are generated separately for the speaking subject and listening subject; (v) generating, by the processor voice sound data comprising voice tone, voice volume and number of words per 10 seconds spoken by the subject, based on the voice sounds obtained; (vi) communicating, by the processor a memory storing data on a threshold value of saccades length, number of saccades per second, the duration of each gaze fixation, voice tone, voice sound volume and number of words per 10 seconds spoken; (vii) comparing, by the processor image data and voice sound data obtained, with the data on a threshold value of the image and voice sound, stored in the memory; wherein the image data compared comprising subject's saccades length, number of saccades per second and the duration of each gaze fixation; and the voice sound data compared comprising voice tone, voice volume and number of words per 10 seconds spoken by the subject; (viii) determining, by the processor whether the image and voice sound data value obtained exceed the threshold value of the image and voice sound, stored in the memory, if so, sending by the processor via a notification means a notification of the depression stated.

- (51) **G06Q 10/06** (11) **15845 A**
 (21) LVP2022000088 (22) 17.11.2022
 (71) Jaroslavs KAPLANS; Vilnišu iela 22, Tiraine, Mārupes pag., Mārupes nov., LV-2167, LV
- (72) Jaroslavs KAPLANS (LV)
 (74) Jevgeņijs FORTŪNA, FORAL Intelektuālā īpašuma aģentūra, SIA; Kalēju iela 14 - 7, Rīga, LV-1050, LV
- (54) **PAŅĒMIENS UN SISTĒMA OBJEKTU SEGMENTĀCIJAI UN ATRIBŪTU VĒRTĪBU PROGNOZĒŠANAI ANALIZĒTĀJIEM OBJEKTIEM A METHOD AND SYSTEM FOR OBJECT SEGMENTATION AND PREDICTION OF ATTRIBUTE VALUES FOR THE ANALYSED OBJECTS**

(57) Izgudrojums attiecas uz datu apstrādes sistēmām un metodēm, it īpaši uz objektu segmentāciju un atribūtu vērtību prognozēšanu analizētajiem objektiem. Izgudrojumu var izmantot dažādu modeļu un procesu prognozēšanai, analīzei un optimizēšanai. Izgudrojums nodrošina ar analizētu objektu saistīto atribūtu vērtību prognozēšanas metodi analizētā objekta segmentēšanai segmentā, kura ietver: (i) ar procesoru atribūtu vērtības vismaz minimālajam atribūtu skaitam, kas saistīts ar katru analizēto objektu, iegūšanu; (ii) ar procesoru analizētā objekta ar vismaz vienu nepilnīgu atribūta vērtību identificēšanu; (iii) ar procesoru datubāzes, kurā saglabāti dati par objektiem ar pilnām atribūtu vērtībām katram atribūtam, nosūtīšanu; (iv) ar analizējamo objektu saistīto atribūtu vērtību salīdzināšanu, izmantojot procesoru, ar atribūtu vērtībām, kas saistītas ar objektiem ar datubāzē saglabātajām pilnām atribūtu vērtībām; (v) ar procesoru objektu grupas ar pilnām atribūtu vērtībām, kas saglabātas datubāzē un kurām ir lielākais līdzīgu atribūtu vērtību skaits salīdzinot ar analizējamo objektu saistītajām atribūtu vērtībām, identificēšanu; (vi) ar procesoru iespējamās atribūta vērtības noteikšanu vismaz vienai nepilnīgai analizējamā objekta atribūta vērtībai; turklāt iespējamā atribūta vērtība tiek noteikta, pamatojoties uz vienu vai vairākām attiecīgajām atribūtu vērtībām, kas saistītas ar identificēto objektu grupu ar datubāzē saglabātajām pilnajām atribūtu vērtībām.

The invention relates to data processing systems and methods, in particular to object segmentation and prediction of attribute values

for the analysed objects. The invention can be used for forecasting, analysis and optimization of different models and processes. The invention provides for a method for prediction of attribute values associated with an analysed object for segmenting the analysed object into a segment, the method comprising: (i) obtaining, by a processor, an attribute value for at least a minimum number of attributes associated with each analysed object; (ii) identifying, by the processor, the analysed object with at least one incomplete attribute value; (iii) communicating, by the processor, a database storing data on objects with complete attribute values for each attribute; (iv) comparing, by the processor attribute values associated with analysed object with attribute values associated with objects with complete attribute values stored in the database; (v) identifying, by the processor, the group of objects with complete attribute values stored in the database, having highest number of similar attribute values to compared attribute values associated with analysed object; (vi) determining, by the processor a suggestive attribute value for the at least one incomplete attribute value of the analysed object; wherein the suggestive attribute value is determined on the basis of the one or more respective attribute values associated with the identified group of objects with complete attribute values stored in the database.

The electron emitting surface of the cathode (1) is formed by techniques compatible with standard semiconductor chip manufacturing processes. In addition, the edge (5) of the cathode (1) is curved to form an electron emitting tip (6). This design increases the curvature of the electron emitting surface, thereby reducing the operating voltage of the cathode (1). The curvature of the edge (5) of the cathode (1) can be achieved by photolithography and wet chemical etching techniques. The field emission element of the invention enables field electron emission at a voltage of less than 10 V.

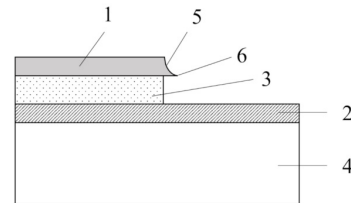

H01J 21/10

15846

H sekcija

- (51) **H01J 1/304** (11) **15846 A**
H01J 21/10
 (21) LVP2023000125 (22) 28.11.2023
 (41) 20.05.2024
 (71) RĪGAS TEHNISKĀ UNIVERSITĀTE; Ķīpsalas iela 6A, Rīga, LV-1048, LV
 LATVIJAS UNIVERSITĀTE; Raiņa bulvāris 19, Rīga, LV-1586, LV
 ALFA RPAR, AS; Ropažu iela 140, Rīga, LV-1006, LV
 (72) Jurijs DEHTJARS (LV),
 Marina ROMANOVA (LV),
 Aleksandrs VILĶENS (LV),
 Aleksandrs ZASLAVSKIS (LV),
 Aleksejs MUHINS (LV),
 Līga AVOTIŅA (LV)
 (54) **AUTOELEKTRONU EMISIJAS ELEMENTS AR PLANĀRU KATODU**
FIELD EMISSION ELEMENT WITH PLANAR CATHODE
 (57) Izgudrojums attiecas uz vakuuma mikroelektronikas nozari, konkrēti uz autoelektronu emisijas elementiem. Izgudrojuma lietošanas joma ir autoelektronu emisijas ierīces, tādas kā diodes, mikrotriodes un citas, kas izgatavotas, izmantojot pusvadītāju ierīču izgatavošanas planāro tehnoloģiju.

Izgudrojums – autoelektronu emisijas elements – satur plakanu katodu (1), kas novietots paralēli plakanam anodam (2) un ir elektriski izolēts no anoda (2) ar dielektriskā materiāla slāni (3). Katoda (1) elektronus emitējošo virsmu veido ar paņēmienu, kas savietojami ar pusvadītāju mikroshēmu izgatavošanas standarta tehnoloģiskajiem procesiem. Turklāt katoda (1) malai (5) izveido liekumu, kā rezultātā veidojas elektronus emitējošā smaile (6). Šāda konstrukcija palielina elektronus emitējošās virsmas liekumu, tādējādi samazinot katoda (1) darba spriegumu. Katoda (1) malas (5) liekums var tikt sasniegts, izmantojot fotolitogrāfijas un slapjās ķīmiskās kodināšanas paņēmienus. Izgudrojuma autoelektronu emisijas elements ļauj iegūt autoelektronu emisiju spriegumā, kas mazāks par 10 V.

The invention relates to the field of vacuum microelectronics, in particular to field electron emission elements. The field of application of the invention is field electron emission devices, such as diodes, microtriodes and others, fabricated using the planar semiconductor device fabrication technology.

The invention, a field emission element, comprises a planar cathode (1) positioned parallel to a planar anode (2) and electrically isolated from the anode (2) by a layer of dielectric material (3).

Izgudrojumu patentu publikācijas

(Patentu likuma 38. panta pirmā daļa)

-
- (51) **G06F 11/07** (11) **15794 B1**
(21) LVP2022000040 (22) 09.05.2022
(41) 20.11.2023
(45) 20.05.2024
(73) EVENTECH, SIA; Pulka iela 3, Rīga, LV-1007, LV
(72) Vladimirs BESPALĶO (LV),
Viktors KURTENOKS (LV),
Vsevolods STEPANOVS (LV),
Anna LITVIŅENKO (LV)
(54) **SISTEMĀTISKĀS KĻŪDAS SAMAZINĀŠANAS METODE
LAIKA INTERVĀLU MĒRĪŠANĀ
METHOD OF REDUCING SYSTEMATIC ERROR IN
MEASURING TIME INTERVALS**
-

- (51) **C23C 14/34** (11) **15811 B1**
(21) LVP2022000059 (22) 06.07.2022
(43) 20.01.2024
(45) 20.05.2024
(73) NACO TECHNOLOGIES, SIA; Ganību dambis 24A - 52,
Rīga, LV-1005, LV
(72) Valery MITIN (LV),
Vladimirs KOVALENKO (LV),
Pāvels NAZAROVS (LV),
Vladimirs LENČEVSKIS (LV)
(74) Maruta VĪTIŅA, Aģentūra TRIA ROBIT; Vīlandes iela 5 - 2,
Rīga, LV-1010, LV
(54) **IERĪCE LIELĀTRUMA MAGNETRONU IZSMIDZINĀŠANAI
DEVICE FOR HIGH-RATE MAGNETRON SPUTTERING**
-

- (51) **H01L 51/50** (11) **15817 B1**
C09K 11/00
C09K 11/06
(21) LVP2022000067 (22) 04.08.2022
(43) 20.02.2024
(45) 20.05.2024
(73) LATVIJAS ORGANISKĀS SINTĒZES INSTITŪTS;
Aizkraukles iela 21, Rīga, LV-1006, LV
LATVIJAS UNIVERSITĀTES CIETVIELU FIZIKAS
INSTITŪTS; Ķengaraga iela 8, Rīga, LV-1063, LV
(72) Kaspars LEDŪSKRASTS (LV),
Edgars SŪNA (LV),
Aivars VEMBRIS (LV),
Adriana MAURUČAITE (LV)
(74) Kristīne ČAPASE JASTRŽEMBSKA, Latvijas Organiskās
sintēzes institūts; Aizkraukles iela 21, Rīga, LV-1006, LV
(54) **GAISMU IZSTAROJOŠĀ ELEKTROĶĪMISKA ŠŪNA
LIGHT EMITTING ELECTROCHEMICAL CELL**
-

Noraidīti publicētie patentu pieteikumi

(Patentu likuma 34. panta ceturrtā daļa un 37. panta ceturrtā daļa)

-
- (51) **F02C 3/00** (11) **15702**
(21) LVP2021000089 (22) 19.11.2021
(41) 20.01.2023
(71) Valerijs JASTREBOVS; Aptiekas iela 6 - 49, Rīga, LV-1005, LV
(72) Valerijs JASTREBOVS (LV)
(54) **ROTORA GĀZTURBĪNAS DZINĒJS**
ROTARY GAS-TURBINE ENGINE
-

- (51) **H02J 15/00** (11) **15755**
G01R 31/36
(21) LVP2021000097 (22) 13.12.2021
(41) 20.06.2023
(71) Viktors GAVRILOVS; Aleksandra Bieziņa iela 4 - 35, Rīga, LV-1029, LV
Aleksandrs MURAŠOVS; Vēju iela 5, Stūnīši, Olaines pag., Olaines nov., LV-2127, LV
Aleksandrs ALEKSEJEVS; Kaugurciema iela 69A, Jūrmala, LV-2016, LV
Maksims BARTUŠEVIČS; Kojusalas iela 21 - 36, Rīga, LV-1018, LV
Andrejs MAKARENKO; Antonijas iela 10 - 8, Rīga, LV-1010, LV
Juris ŠABAŠOVS; "Jūraskrasti", Ragaciems, Lapmežciema pag., Tukuma nov., LV-3118, LV
(72) Viktors GAVRILOVS (LV),
Aleksandrs MURAŠOVS (LV),
Aleksandrs ALEKSEJEVS (LV),
Maksims BARTUŠEVIČS (LV),
Andrejs MAKARENKO (LV),
Juris ŠABAŠOVS (LV)
(54) **FOTOBATERIJA, KAS VEIDO MAINĪGAS SUPRAVADĀMAS STRĀVAS PLŪSMAS AUGSTFREKVENCES ULTRASKAŅAS IEDARBĪBAS IETEKMĒ**
PHOTO BATTERY WHICH CONSTITUTES VARIABLE SUPPLY CURRENT UNDER THE EFFECTS OF HIGH-FREQUENCY ULTRASOUND
-

Latvijā apstiprināto Eiropas patentu publikācijas

(Patentu likuma 71. panta otrā un piektā daļa)

- (51) **A22C 29/00** (11) **2796049 T1**
A22C 29/04
B23K 26/08
B41M 5/24
B23K 103/00
(21) 14165086.1 (22) 17.04.2014
(45) 01.11.2023
(31) 1353654 (32) 22.04.2013 (33) FR
(73) Speciales Gillardeau; Baie de Sinche, 17560 Bourcefranc-Le-Chapus, FR
(72) GILLARDEAU, Véronique (FR),
GILLARDEAU, Thierry (FR)
(74) Aleksandra FORTŪNA, FORAL Intelektuālā īpašuma aģentūra, SIA; Kalēju iela 14 - 7, Rīga, LV-1050, LV
(54) **IEPAKOŠANAS LĪNIJA AR GLIEMJU MARKĒŠANAS LĪDZEKĻIEM UN ATBILSTOŠS PAŅĒMIENS**
PACKAGING LINE WITH MEANS FOR MARKING MOLUSCS AND CORRESPONDING METHOD

- (51) **A01C 5/06** (11) **2982229 T1**
B60C 7/12
(21) 15180073.7 (22) 06.08.2015
(45) 27.12.2023
(31) 1457670 (32) 07.08.2014 (33) FR
(73) OTICO; 20 rue Gabriel Garnier - Les Praillons, 77650 Chalmaison, FR
(72) PHELY, Olivier (FR),
PIOU, Denis (FR)
(74) Juozas LAPIENIS, UAB "MSP Europe"; Elizabetes iela 41/43, a/b 30, Rīga, LV-1010, LV
(54) **LAUKSAIMNIECĪBAS DARBARĪKS AR UZLABOTU RIEPU**
AGRICULTURAL TOOL WITH AN IMPROVED PNEUMATIC

- (51) **A61K 31/496** (11) **3156056 T1**
A61K 31/551
A61K 9/00
A61P 25/00
A61P 25/18
A61P 25/24
(21) 16185202.5 (22) 19.03.2012
(45) 06.12.2023
(31) 201161454008 P (32) 18.03.2011 (33) US
(73) Alkermes Pharma Ireland Limited; Connaught House, 1 Burlington Road, Dublin 4, IE
(72) HICKEY, Magali, B. (US),
PERRY, Jason, M. (US),
DEAVER, Daniel, R. (US),
REMENAR, Julius, F. (US),
VANDIVER, Jennifer (US)
(74) Jevgeņija GAINUTDINOVA, METIDA, SIA; Skolas iela 21 - 601A, Rīga, LV-1010, LV
(54) **FARMACEITISKAS KOMPOZĪCIJAS, KAS SATUR SORBITĀNA ESTERUS**
PHARMACEUTICAL COMPOSITIONS COMPRISING SORBITAN ESTERS

- (51) **B29C 65/14** (11) **3205479 T1**
B29C 65/30
F16L 47/02
B29C 65/78

B29C 65/20

B29L 23/00

- (21) 16154758.3 (22) 09.02.2016
(45) 20.12.2023
(73) Georg Fischer Rohrleitungssysteme AG; Ebnatstrasse 111, 8201 Schaffhausen, CH
(72) HASIFIC, Edin (CH),
RÖSCH, Jürgen (DE)
(74) Aija LĀCE, AAA LAW LATVIA, SIA; Citadeles iela 12, Rīga, LV-1010, LV
(54) **IEKŠĒJAIS ATSTAROŠANAS GREDZENS**
INTERNAL REFLECTION RING

- (51) **A61F 9/00** (11) **3245988 T1**
(21) 16170141.2 (22) 18.05.2016
(45) 27.12.2023
(73) Sonikure Holdings Limited; P.O. Box 957, Offshore Incorporations Centre, Road Town, Tortola, VG
(72) SUEN, Wai Leung Langston (HK),
CHEUNG, Sin Hang Sarah (HK),
ENGELS, Jan Frederik (HK)
(74) Anna TIMOFEJEVA, AAA LAW LATVIA, SIA; Citadeles iela 12, Rīga, LV-1010, LV
(54) **SISTĒMA ULTRASKAŅAS UZLABOTAI ZĀĻU TRANSKLERĀLAI PIEGĀDEI**
SYSTEM FOR ULTRASOUND-ENHANCED TRANSCLERAL DELIVERY OF DRUGS

- (51) **A61K 9/08** (11) **3294345 T1**
A61K 49/14
A61K 48/00
A61P 25/28
(21) 16793229.2 (22) 05.05.2016
(45) 18.10.2023
(31) 201662300171 P (32) 26.02.2016 (33) US
(86) US2016031074 05.05.2016
(87) WO2016182862 17.11.2016
(73) BioMarin Pharmaceutical Inc.; 105 Digital Drive, Novato, CA 94949, US
(72) LESTER, Thomas, W. (US),
MOSHASHAEE, Saeed (US),
OKHAMAFE, Augustus, O. (US),
O'NEILL, Charles, A. (US)
(74) Jevgeņija GAINUTDINOVA, METIDA, SIA; Skolas iela 21 - 601A, Rīga, LV-1010, LV
(54) **TPP1 PREPARĀTI UN CLN2 SLIMĪBAS ĀRSTĒŠANAS PAŅĒMIENI**
TPP1 FORMULATIONS AND METHODS FOR TREATING CLN2 DISEASE

- (51) **A61K 31/585** (11) **3313408 T1**
A61P 15/18
(21) 16731177.8 (22) 23.06.2016
(45) 06.12.2023
(31) 15305965 (32) 23.06.2015 (33) EP
(86) EP2016064574 23.06.2016
(87) WO2016207298 29.12.2016
(73) Laboratorios Leon Farma SA; c/ La Vallina s/n - Polígono Industrial, Navatejera Villaquilambre, 24008 Leon, ES
(72) DROUIN, Dominique (FR),
BOYER-JOUBERT, Cécile (FR),
PERRIN, Philippe (FR)
(74) Anna TIMOFEJEVA, AAA LAW LATVIA, SIA; Citadeles iela 12, Rīga, LV-1010, LV
(54) **KONTRACEPCIJAS LĪDZEKLIS UZ DROSPIRENONA BĀZES SIEVIETĒM, KAS CIEŠ NO LIEKĀ SVARA DROSPIRENONE-BASED CONTRACEPTIVE FOR A FEMALE PATIENT AFFECTED WITH EXCESS WEIGHT**

(51) C07D 401/14 C07D 403/14 A61P 35/00 A61K 31/53 A61K 31/506 A61K 31/4439	(11) 3371171 T1	(45) 06.03.2024	(73) Schmidt + Clemens GmbH + Co. KG; Kaiserau 2, 51789 Lindlar, DE
(21) 16794885.0	(22) 01.11.2016	(72) HEYLAND, Steffen Alexander (DE), JAKOBI, Dietlinde (DE), WEIGANDT, Jörg Dietmar (DE)	(74) Svetlana MAKEJEVA, Intelektuālā Tīpašuma juridiskā firma LATISS, SIA; Stabu iela 44 - 21, Rīga, LV-1011, LV
(45) 25.10.2023		(74) CAURULE UN IERĪCE OGĻŪDEŅRAŽU TERMISKAJAI SAŠĶELŠANAI TUBE AND DEVICE FOR THE THERMAL SPLITTING OF HYDROCARBONS	
(31) 201662367960 P	(32) 28.07.2016	(33) US	
(86) US2016059879	01.11.2016		
(87) WO2017079140	11.05.2017		
(73) Blueprint Medicines Corporation; 45 Sidney Street, Cambridge, MA 02139, US			
(72) BRUBAKER, Jason, D. (US), KIM, Joseph, L. (US), WILSON, Kevin, J. (US), WILSON, Douglas (US), DIPIETRO, Lucian, V. (US)			
(74) Artūrs KRASTIŅŠ, Aģentūra TRIA ROBIT, SIA; Vīlandes iela 5 - 2, Rīga, LV-1010, LV			
(54) RET INHIBITORI INHIBITORS OF RET			
(51) A61K 39/00 C07K 14/47	(11) 3380115 T1	(51) F17C 1/12	(11) 3475604 T1
(21) 16805189.4	(22) 23.11.2016	(21) 17755553.9	(22) 22.06.2017
(45) 03.01.2024		(45) 13.12.2023	
(31) 201520546	(32) 23.11.2015	(31) 20165519	(32) 23.06.2016
(86) GB2016053653	23.11.2016	(86) FI2017050470	22.06.2017
(87) WO2017089771	01.06.2017	(87) WO2017220865	28.12.2017
(73) Immunocore Limited; 101 Park Drive, Milton Park, Abingdon, Oxfordshire OX14 4RY, GB		(73) Metsäliitto Osuuskunta; Revontulenpuisto 2, 02100 Espoo, FI	
(72) POWLESLAND, Alex (GB), POPA, Alina (GB), CHESTER, Fiona (GB)		(72) SOKKA, Kasperi (FI)	
(74) Jevgeņija GAINUTDINOVA, METIDA, SIA; Skolas iela 21 - 601A, Rīga, LV-1010, LV		(74) Aija LĀCE, AAA LAW LATVIA, SIA; Citadeles iela 12, Rīga, LV-1010, LV	
(54) PEPTĪDI NO PIWIL1 PEPTIDES FROM PIWIL1		(54) SILTUMIZOLĀCIJAS IETVARA SIENAS KONSTRUKCIJA WALL STRUCTURE OF HEAT INSULATING BOX	
(51) C07K 16/28 A61K 39/395 A61K 39/00	(11) 3380522 T1	(51) A61K 31/454 A61K 31/4745 C12Q 1/68 A61P 35/00	(11) 3478286 T1
(21) 16810195.4	(22) 23.11.2016	(21) 17821262.7	(22) 29.06.2017
(45) 08.11.2023		(45) 03.01.2024	
(31) 201662422848 P	(32) 16.11.2016	(31) 201762470141 P	(32) 10.03.2017
(86) US2016063518	23.11.2016	(86) US2017040039	29.06.2017
(87) WO2017091683	01.06.2017	(87) WO2018005818	04.01.2018
(73) Visterra, Inc.; 275 2nd Avenue, 4th Floor, Waltham, MA 02451, US		(73) Tesaro, Inc.; Corporation Service Company, 251 Little Falls Drive, Wilmington, DE 19808, US	
(72) MYETTE, James, R. (US), SHRIVER, Zachary, Holmes (US), VISWANATHAN, Karthik (US), WOLLACOTT, Andrew, M. (US), ADARI-HALL, Hedy (US), RAMAKRISHNAN, Boopathy (US), BABCOCK, Gregory (US)		(72) HEDLEY, Mary Lynne (US), MARTELL, Robert (US)	
(74) Anna TIMOFEJEVA, AAA LAW LATVIA, SIA; Citadeles iela 12, Rīga, LV-1010, LV		(74) Anna TIMOFEJEVA, AAA LAW LATVIA, SIA; Citadeles iela 12, Rīga, LV-1010, LV	
(54) ANTĪVIELU MOLEKULAS PRET APRIL UN TO IZMANĀTOŠANA ANTIBODY MOLECULES TO APRIL AND USES THEREOF		(54) OLNĪCU VĒŽA ĀRSTĒŠANAS METODES METHODS OF TREATING OVARIAN CANCER	
(51) C07K 14/005 A61K 39/12	(11) 3478705 T1	(51) C07K 14/005 A61K 39/12	(11) 3478705 T1
(21) 17821008.4	(22) 26.06.2017	(21) 17821008.4	(22) 26.06.2017
(45) 29.11.2023		(45) 29.11.2023	
(31) 201615200407	(32) 01.07.2016	(31) 201615200407	(32) 01.07.2016
(86) US2017039277	26.06.2017	(86) US2017039277	26.06.2017
(87) WO2018005358	04.01.2018	(87) WO2018005358	04.01.2018
(73) The United States of America, as represented by the Secretary of Agriculture; 1400 Independence Avenue, S.W., Washington, DC 20250, US		(73) The United States of America, as represented by the Secretary of Agriculture; 1400 Independence Avenue, S.W., Washington, DC 20250, US	
(72) BORCA, Manuel V. (US), GLADUE, Douglas P. (US), HOLINKA-PATTERSON, Lauren G. (US), RISATTI, Guillermo R. (US), O'DONNELL, Vivian K. (US)		(72) BORCA, Manuel V. (US), GLADUE, Douglas P. (US), HOLINKA-PATTERSON, Lauren G. (US), RISATTI, Guillermo R. (US), O'DONNELL, Vivian K. (US)	
(74) Anna TIMOFEJEVA, AAA LAW LATVIA, SIA; Citadeles iela 12, Rīga, LV-1010, LV		(74) Anna TIMOFEJEVA, AAA LAW LATVIA, SIA; Citadeles iela 12, Rīga, LV-1010, LV	
(54) RACIONĀLI IZSTRĀDĀTS ĀFRIKAS CŪKU MĒRA NOVĀJINĀTA VĪRUSA CELMS, KAS AIZSARGĀ PRET IZAIČINĀJUMU AR MĀTES VĪRUSA GRUZIJAS 2007. GADA IZOLĀTU		(54) RACIONĀLI IZSTRĀDĀTS ĀFRIKAS CŪKU MĒRA NOVĀJINĀTA VĪRUSA CELMS, KAS AIZSARGĀ PRET IZAIČINĀJUMU AR MĀTES VĪRUSA GRUZIJAS 2007. GADA IZOLĀTU	
(51) B01J 8/06 B01J 19/24 C10G 9/36 F28D 7/00	(11) 3384981 T1		
(21) 17000601.9	(22) 07.04.2017		

**A RATIONALLY DEVELOPED AFRICAN SWINE FEVER
ATTENUATED VIRUS STRAIN PROTECTS AGAINST
CHALLENGE WITH PARENTAL VIRUS GEORGIA 2007
ISOLATE**

- (51) **C07D 211/40** (11) **3483143 T1**
C07D 401/04
C07D 401/06
C07D 407/04
C07D 407/06
C07D 409/04
C07D 413/06
C07D 417/06
C07D 471/20
C07D 279/02
C07D 401/12
C07D 498/08
C07D 498/20
A61K 31/4412
A61P 35/00
(21) 18197155.7 (22) 03.06.2011
(45) 18.10.2023
(31) 201161452578 P (32) 14.03.2011 (33) US
(73) Amgen Inc.; One Amgen Center Drive, Thousand Oaks, California 91320-1799, US
(72) BARTBERGER, Michael David (US),
GONZALEZ BUENROSTRO, Ana (US),
BECK, Hilary Place (US),
CHEN, Xiaoqi (US),
CONNORS, Richard Victor (US),
DEIGNAN, Jeffrey (US),
DUQUETTE, Jason A. (US),
EKSTEROWICZ, John (US),
FISHER, Benjamin (US),
FOX, Brian Matthew (US),
FU, Jiasheng (US),
FU, Zice (US),
GONZALEZ LOPEZ DE TURISO, Felix (US),
GRIBBLE, Jr., Michael William (US),
GUSTIN, Darin James (US),
HEATH, Julie Anne (US),
HUANG, Xin (US),
JIAO, Xianjun (US),
JOHNSON, Michael (US),
KAYSER, Frank (US),
KOPECKY, David John (US),
LAI, Sujen (US),
LI, Yihong (US),
LI, Zhihong (US),
LIU, Jiwen (US),
LOW, Jonathan Dante (US),
LUCAS, Brian Stuart (US),
MA, Zhifua (US),
MCGEE, Lawrence R. (US),
MCINTOSH, Joel (US),
MCMINN, Dustin (US),
MEDINA, Julio Cesar (US),
MIHALIC, Jeffrey Thomas (US),
OLSON, Steven Howard (US),
REW, Yosup (US),
ROVETO, Philip Marley (US),
SUN, Daqing (US),
WANG, Xiaodong (US),
WANG, Yingcai (US),
YAN, Xuelei (US),
YU, Ming (US),
ZHU, Jiang (US)
(74) Aija LĀCE, AAA LAW LATVIA, SIA; Citadeles iela 12, Rīga, LV-1010, LV
(54) **PIPERIDINONA ATVASINĀJUMI KĀ MDM2 INHIBITORI
VĒŽA ĀRSTĒŠANAI**

**PIPERIDINONE DERIVATIVES AS MDM2 INHIBITORS
FOR THE TREATMENT OF CANCER**

- (51) **E04B 1/32** (11) **3488059 T1**
(21) 17737201.8 (22) 15.06.2017
(45) 29.11.2023
(31) 11233616 (32) 20.07.2016 (33) BG
(86) BG2017000010 15.06.2017
(87) WO2018014094 25.01.2018
(73) ICDSOFT LTD; 39-41 "Zvetna Gradina" Str, floor 1, 1421 Sofia, BG
(72) DIMITROV, Dimitar Stoev (BG)
(74) Svetlana MAKEJEVA, Intelektuālā īpašuma juridiskā firma LATISS, SIA; Stabu iela 44 - 21, Rīga, LV-1011, LV
(54) **IERĪCE UN METODE PAŠNESOŠAS TRĪSDIMENSIJU
IEPRIEKŠ NOSPRIEGOTAS KONSTRUKCIJAS IZBŪVEI
DEVICE AND METHOD FOR CONSTRUCTION OF
A SELF-SUPPORTING THREE-DIMENSIONAL PRE-
STRESSED STRUCTURE**
- (51) **A01N 43/40** (11) **3508062 T1**
A01N 47/36
A01P 13/00
(21) 19157420.1 (22) 09.06.2015
(45) 25.10.2023
(31) 201462009717 P (32) 09.06.2014 (33) US
(73) Corteva Agriscience LLC; 9330 Zionsville Road, Indianapolis, IN 46268, US
(72) GIFFORD, James M. (US),
MANN, Richard K. (US),
MCVEIGH-NELSON, Andrea C. (US),
OUSE, Davis G. (US),
VOGLEWEDE, Christopher J. (US)
(74) Jevgeņija GAINUTDINOVA, METIDA, SIA; Skolas iela 21 - 601A, Rīga, LV-1010, LV
(54) **HERBICĪDA NEZĀĻU KONTROLES LĪDZEKLIS, KAS
SATUR FLUROKSIPIRA UN ALS INHIBITORU KOMBI-
NĀCIJU
HERBICIDAL WEED CONTROL FROM COMBINATIONS
OF FLUROXYPYR AND ALS INHIBITORS**
- (51) **A61F 6/18** (11) **3522841 T1**
A61F 6/00
A61F 6/14
(21) 17777264.7 (22) 29.09.2017
(45) 24.01.2024
(31) 201662404822 P (32) 06.10.2016 (33) US
(86) EP2017074784 29.09.2017
(87) WO2018065310 12.04.2018
(73) Bayer Oy; Pansiontie 47, 20210 Turku, FI
(72) MIKKONEN, Joonas (FI),
JALKANEN, Tero (FI),
VIRTANEN, Mikko (FI),
TJAEDER, Taina (FI),
EL SAYED, Karym (DE)
(74) Jevgeņija GAINUTDINOVA, METIDA, SIA; Skolas iela 21 - 601A, Rīga, LV-1010, LV
(54) **IERĪCE INTRAUTERĪNAI SISTĒMAI UN TĀS IEVADĪTĀ-
JAM
AN ARRANGEMENT FOR AN INTRAUTERINE SYSTEM
AND ITS INSERTER**
- (51) **C07C 333/04** (11) **3558943 T1**
(21) 17826404.0 (22) 20.12.2017
(45) 18.10.2023
(31) PCT/US2017/015886 (32) 31.01.2017 (33) WO

- (86) US2017067756 20.12.2017
 (87) WO2018119163 28.06.2018
 (73) Arcturus Therapeutics, Inc.; 10628 Science Center Drive Suite 250, San Diego, CA 92121, US
 (72) PAYNE, Joseph, E. (US),
 CHIVIKULA, Padmanabh (US),
 TANIS, Steven, P. (US),
 KARMALI, Priya (US)
 (74) Artūrs KRASTIŅŠ, Aģentūra TRIA ROBIT, SIA; Vīlandes iela 5 - 2, Rīga, LV-1010, LV
 (54) **JONIZĒJAMI KATJONU LIPĪDI RNS PIEGĀDEI**
IONIZABLE CATIONIC LIPID FOR RNA DELIVERY

- (51) **A61B 5/053** (11) **3571987 T1**
A61B 5/00
 (21) 19186393.5 (22) 21.04.2016
 (45) 27.03.2024
 (31) 201562152549 P (32) 24.04.2015 (33) US
 (73) Bruin Biometrics, LLC; 10877 Wilshire Boulevard, Suite 1600, Los Angeles, CA 90024, US
 (72) TONAR, Ya-Chen (US),
 RHODES, Shannon (US),
 CLENDENIN, Marta (US),
 BURNS, Martin (US),
 JARADEH, Kindah (US)
 (74) Baiba KRAVALE, Patentu birojs "ALFA-PATENTS", SIA; Ēvalda Valtera iela 46 - 65, Rīga, LV-1021, LV
 (54) **IERĪCE BOJĀTO AUDU NOTEIKŠANAI, IZMANTOJOT SUBEPIDERMĀLĀ MITRUMA MĒRĪJUMUS**
APPARATUS FOR DETERMINING DAMAGED TISSUE USING SUB-EPIDERMAL MOISTURE MEASUREMENTS

- (51) **A01C 5/06** (11) **3579680 T1**
 (21) 18702657.0 (22) 30.01.2018
 (45) 06.03.2024
 (31) 102017102782 (32) 13.02.2017 (33) DE
 (86) EP2018052184 30.01.2018
 (87) WO2018145939 16.08.2018
 (73) Amazonen-Werke H. Dreyer SE & Co. KG; Am Amazonenwerk 9-13, 49205 Hasbergen, DE
 (72) SCHWAMM, Victor (DE),
 TROEBNER, Michael (DE),
 VOLLMER, Hubert (DE)
 (74) Jevgeņija GAINUTDINOVA, METIDA, SIA; Skolas iela 21 - 601A, Rīga, LV-1010, LV
 (54) **SĒŠANAS LEMESIS, JO ĪPAŠI KALTS LEMESIS**
SOWING COULTER, IN PARTICULAR CHISEL COULTER

- (51) **C07K 16/32** (11) **3589661 T1**
A61P 35/00
A61K 9/00
A61K 45/06
A61K 39/395
A61K 39/00
 (21) 18712044.9 (22) 28.02.2018
 (45) 01.11.2023
 (31) 201762486876 P (32) 18.04.2017 (33) US
 (86) US2018020154 28.02.2018
 (87) WO2018160654 07.09.2018
 (73) Genentech, Inc.; 1 DNA Way, South San Francisco, CA 94080, US
 F. Hoffmann-La Roche AG; Grenzacherstrasse 124, 4070 Basel, CH
 (72) BENYUNES, Mark, C. (US),
 ROSS, Graham, Alexander (GB)
 (74) Artūrs KRASTIŅŠ, Aģentūra TRIA ROBIT, SIA; Vīlandes iela 5 - 2, Rīga, LV-1010, LV
 (54) **HER2 POZITĪVA KRŪTS VĒŽA ĀRSTĒŠANA AR ADJUVANTU**

ADJUVANT TREATMENT OF HER2-POSITIVE BREAST CANCER

- (51) **H04N 19/105** (11) **3591970 T1**
H04N 19/11
H04N 19/157
H04N 19/176
H04N 19/46
H04N 19/503
H04N 19/593
 (21) 19194906.4 (22) 16.12.2010
 (45) 06.03.2024
 (31) 20100127500 (32) 14.12.2010 (33) KR
 (73) Electronics and Telecommunications Research Institute; 161, Gajeong-Dong, Yuseong-Gu, Daejeon 305-700, KR
 (72) LIM, Sung Chang (KR),
 KIM, Jong Ho (KR),
 CHOI, Hae Chul (KR),
 KIM, Hui Yong (KR),
 LEE, Ha Hyun (KR),
 LEE, Jin Ho (KR),
 JEONG, Se Yoon (KR),
 CHO, Suk Hee (KR),
 CHOI, Jin Soo (KR),
 HONG, Jin Woo (KR),
 KIM, Jin Woong (KR)
 (74) Anna TIMOFEJEVA, AAA LAW LATVIA, SIA; Citadeles iela 12, Rīga, LV-1010, LV
 (54) **ADAPTĪVA ATTĒLA DEKODĒŠANAS METODE**
ADAPTIVE IMAGE DECODING METHOD

- (51) **B62D 55/247** (11) **3625115 T1**
 (21) 18735628.2 (22) 03.05.2018
 (45) 27.12.2023
 (31) 1700532 (32) 15.05.2017 (33) FR
 (86) FR2018051112 03.05.2018
 (87) WO2018211197 22.11.2018
 (73) NEXTER Systems; 13 Route de la Minière, 78034 Versailles Cedex, FR
 (72) BONNETAIN, Frédéric (FR)
 (74) Anna TIMOFEJEVA, AAA LAW LATVIA, SIA; Citadeles iela 12, Rīga, LV-1010, LV
 (54) **KĀPURKĒDE TRANSPORTLĪDZEKLIM**
CATERPILLAR FOR A VEHICLE

- (51) **A61K 31/445** (11) **3630114 T1**
A61P 13/12
 (21) 18733415.6 (22) 30.05.2018
 (45) 01.11.2023
 (31) 201862626953 P (32) 06.02.2018 (33) US
 (86) US2018035032 30.05.2018
 (87) WO2018222655 06.12.2018
 (73) Amicus Therapeutics, Inc.; 3675 Market Street, Philadelphia, PA 19104, US
 (72) CASTELLI, Jeff (US)
 (74) Jevgeņija GAINUTDINOVA, METIDA, SIA; Skolas iela 21 - 601A, Rīga, LV-1010, LV
 (54) **MIGALASTATS FĀBRI PACIENTU AR NIERU TRAUCĒJUMIEM ĀRSTĒŠANAI**
MIGALASTAT FOR TREATING FABRY PATIENTS HAVING RENAL IMPAIRMENT

- (51) **C07D 307/87** (11) **3661921 T1**
C07D 231/12
C07D 241/12
C07D 249/08

- (51) **C12N 15/39** (11) **3778897 T1**
A61K 39/285
A61K 35/768
C12N 7/00
(21) 20189155.3 (22) 22.08.2014
(45) 20.12.2023
(31) 201361868978 P (32) 22.08.2013 (33) US
(73) University of Pittsburgh - Of the Commonwealth System of Higher Education; 1st Floor Gardner Steel, Conference Center 130, Thackeray Avenue, Pittsburgh, PA 15260, US
(72) THORNE, Stephen Howard (US)
(74) Anna TIMOFEJEVA, AAA LAW LATVIA, SIA; Citadeles iela 12, Rīga, LV-1010, LV
(54) **IMŪNONKOLĪTISKĀS TERAPIJAS**
IMMUNO-ONCOLYTIC THERAPIES

- (51) **F28F 3/04** (11) **3794300 T1**
F28D 1/03
F28D 1/053
F28F 1/16
(21) 19730958.6 (22) 17.05.2019
(45) 27.12.2023
(31) 201800005477 (32) 17.05.2018 (33) IT
(86) IB2019054103 17.05.2019
(87) WO2019220411 21.11.2019
(73) FONDITAL S.p.A.; Via Cerreto 40, 25079 Vobarno, IT
(72) NIBOLI, Orlando (IT)
(74) Jevgeņija GAINUTDINOVA, METIDA, SIA; Skolas iela 21 - 601A, Rīga, LV-1010, LV
(54) **APKURES RADIATORA ELEMENTS**
HEATING RADIATOR ELEMENT

- (51) **B32B 5/02** (11) **3802107 T1**
E02D 31/02
B32B 5/10
B32B 5/26
B32B 7/04
(21) 19733557.3 (22) 23.05.2019
(45) 17.01.2024
(31) 201800005673 (32) 24.05.2018 (33) IT
(86) IB2019054271 23.05.2019
(87) WO2019224763 28.11.2019
(73) Officine Maccaferri S.p.A.; Via del Faggiolo, 1/12, 40132 Bologna (BO), IT
(72) FERRAILOLO, Francesco (IT)
(74) Anna TIMOFEJEVA, AAA LAW LATVIA, SIA; Citadeles iela 12, Rīga, LV-1010, LV
(54) **ĢEOKOMPOZĪTS UN TĀ RAŽOŠANAS METODE**
GEOCOMPOSITE AND METHOD FOR THE PRODUCTION THEREOF

- (51) **C07D 239/16** (11) **3820849 T1**
C07D 239/12
C07D 401/12
C07D 403/12
C07D 405/12
C07D 413/12
A61K 31/505
A61P 31/14
(21) 19742312.2 (22) 09.07.2019
(45) 06.09.2023
(31) 18305911 (32) 09.07.2018 (33) EP
(86) EP2019068461 09.07.2019
(87) WO2020011812 16.01.2020
(73) ABIVAX; 7-11 Boulevard Haussmann, 75009 Paris, FR
Centre National de la Recherche Scientifique; 3, rue Michel-Ange, 75794 Paris Cedex 16, FR
UNIVERSITE DE MONTPELLIER; 163, rue Auguste Broussonnet, 34090 Montpellier, FR

- Institut Curie; 26, rue d'Ulm, 75248 Paris Cedex 05, FR
(72) SCHERRER, Didier (FR),
TAZI, Jamal (FR),
MAHUTEAU-BETZER, Florence (FR),
NAJMAN, Romain (FR),
SANTO, Julien (FR),
APOLIT, Cécile (FR)
(74) Jevgeņija GAINUTDINOVA, METIDA, SIA; Skolas iela 21 - 601A, Rīga, LV-1010, LV
(54) **FENIL/PIRIDIL-NH-FENIL/PIRIDILGRUPAS ATVASINĀJUMI RNS VĪRUSU INFEKCIJAS ĀRSTĒŠANAI**
PHENYL/PYRIDYL-NH-PHENYL/PYRIDYL DERIVATIVES FOR TREATING RNA VIRUS INFECTION

- (51) **A61K 31/221** (11) **3829568 T1**
A61K 31/222
A61K 31/223
A61K 31/225
A61K 31/255
A61P 25/28
G01N 33/50
G01N 33/52
(21) 19752609.8 (22) 30.07.2019
(45) 06.09.2023
(31) 201862713056 P (32) 01.08.2018 (33) US
(86) US2019044114 30.07.2019
(87) WO2020028348 06.02.2020
(73) Alzheon, Inc.; 111 Speen Street, Suite 306, Framingham, MA 01701, US
(72) KOCIS, Petr (US),
HEY, John (US),
TOLAR, Martin (US)
(74) Aleksandra FORTŪNA, FORAL Intelektuālā īpašuma aģentūra, SIA; Kalēju iela 14 - 7, Rīga, LV-1050, LV
(54) **SULFOPROPĀNSKĀBES ATVASINĀJUMI NEIRODEĢENERATĪVU TRAUCĒJUMU ĀRSTĒŠANAI**
SULFOPROPANOIC ACID DERIVATIVES FOR TREATING NEURODEGENERATIVE DISORDERS

- (51) **A01J 5/007** (11) **3846617 T1**
(21) 19759628.1 (22) 03.09.2019
(45) 13.12.2023
(31) 18193235 (32) 07.09.2018 (33) EP
(86) EP2019073479 03.09.2019
(87) WO2020048993 12.03.2020
(73) DeLaval Holding AB; P.O. Box 39, 147 21 Tumba, SE
(72) PAULRUD, Carl Oskar (SE)
(74) Jevgeņija GAINUTDINOVA, METIDA, SIA; Skolas iela 21 - 601A, Rīga, LV-1010, LV
(54) **METODE UN VADĪBAS BLOKS PIENA IEGŪŠANAS KONTROLEI AR AUTOMĀTISKU SLAUKŠANAS IEKĀRTU**
METHOD AND CONTROL UNIT FOR CONTROLLING MILK EXTRACTION VIA AN AUTOMATIC MILKING MACHINE

- (51) **A61P 17/00** (11) **3856341 T1**
A61P 35/00
A61P 35/02
C07D 487/04
A61K 31/519
(21) 20722936.0 (22) 10.04.2020
(45) 06.09.2023
(31) 202062990269 P (32) 16.03.2020 (33) US
(86) US2020027724 10.04.2020
(87) WO2020210669 15.10.2020
(73) Blueprint Medicines Corporation; 45 Sidney Street, Cambridge, MA 02139, US
(72) WAETZIG, Joshua, D. (US),
MAR, Brenton (US),

- HEINRICH, Brian (US),
WILKIE, Gordon (US),
MACEACHERN, Lauren (CA)
- (74) Artūrs KRASTIŅŠ, Aģentūra TRIA ROBIT, SIA; Vīlandes iela 5 - 2, Rīga, LV-1010, LV
- (54) **(S)-1-(4-FLUORFENIL)-1-(2-(4-(6-(1-METIL-1H-PIRAZOL-4-IL)PIROLO[2,1-F][1,2,4]TRIAZIN-4-IL)PIPERAZINIL)-PIRIMIDIN-5-IL)ETĀN-1-AMĪNA KRISTĀLISKĀS FORMAS UN IZGATAVOŠANAS PAŅĒMIENI**
CRYSTALLINE FORMS OF (S)-1-(4-FLUOROPHENYL)-1-(2-(4-(6-(1-METHYL-1H-PYRAZOL-4-YL)PYRROLO[2,1-F][1,2,4]TRIAZIN-4-YL)PIPERAZINYL)-PYRIMIDIN-5-YL)ETHAN-1-AMINE AND METHODS OF MAKING
-
- (51) **A61K 31/7034** (11) **3862003 T1**
A61K 31/198
A61K 31/351
A61K 31/401
A61K 38/28
A61K 9/08
A61P 25/00
A61P 29/00
A61P 43/00
A61P 3/00
A61P 3/10
A61P 5/50
A61P 9/10
- (21) 21155065.2 (22) 15.12.2014
(45) 25.10.2023
(31) 14187228 (32) 01.10.2014 (33) EP
- (73) Boehringer Ingelheim Vetmedica GmbH; Binger Strasse 173, 55216 Ingelheim am Rhein, DE
- (72) REICHE, Daniela, Birte (DE),
HAAG-DIERGARTEN, Silke (DE),
HENNINGGS, Leah, Jeanette (US),
KLEY, Saskia (DE),
TRAAS, Anna Michelle (US)
- (74) Aleksandra FORTŪNA, FORAL Intelektuālā Ipašuma aģentūra, SIA; Kalēju iela 14 - 7, Rīga, LV-1050, LV
- (54) **SGLT-2 INHIBITORS LIETOŠANAI METABOLISKU TRAU-
CĒJUMU ĀRSTĒŠANAI KAĶU DZIMTAS DŽĪVIEKIEM
AN SGLT-2 INHIBITOR FOR USE IN THE TREATMENT
OF A METABOLIC DISORDER IN FELINE ANIMALS**
-
- (51) **C07D 487/04** (11) **3865484 T1**
A61K 31/4985
A61P 13/00
A61P 7/00
- (21) 20217833.1 (22) 06.07.2016
(45) 08.11.2023
(31) PA201600209 (32) 07.04.2016 (33) DK
- (73) H. Lundbeck A/S; Ottiliavej 9, 2500 Valby-Copenhagen, DK
- (72) SVENSTRUP, Niels (US),
WEN, Kate (CN),
WANG, Yazhou (CN)
- (74) Jevgeņija GAINUTDINOVA, METIDA, SIA; Skolas iela 21 - 601A, Rīga, LV-1010, LV
- (54) **PDE9 INHIBITORS AR IMIDAZOPIRAZINONA STRUK-
TŪRU PERIFĒRU SLIMĪBU ĀRSTĒŠANAI
PDE9 INHIBITOR WITH IMIDAZO PYRAZINONE BACK-
BONE FOR TREATMENT OF PERIPHERAL DISEASES**
-
- (51) **A61K 9/20** (11) **3866767 T1**
A61K 31/5377
- (21) 19872427.0 (22) 17.10.2019
(45) 29.11.2023
(31) 20180124171 (32) 18.10.2018 (33) KR
(86) IB2019058862 17.10.2019
- (87) WO2020079637 23.04.2020
- (73) Yuhan Corporation; 74 Noryangjin-ro, Dongjak-gu, Seoul 06927, KR
- (72) KIM, Seongkyu (KR),
LEE, Deokkyu (KR),
KIM, Soo-Won (KR),
YANG, Jun-Mo (KR),
PARK, Yoong-Sik (KR)
- (74) Anna TIMOFEJEVA, AAA LAW LATVIA, SIA; Citadeles iela 12, Rīga, LV-1010, LV
- (54) **FARMACEITISKA KOMPOZĪCIJA IEKŠĶĪGAI LIETOŠA-
NAI, KAS SATUR AMINOPIRIMIDĪNA ATVASINĀJUMU
VAI TĀ SĀLI**
**PHARMACEUTICAL COMPOSITION FOR ORAL ADMIN-
ISTRATION COMPRISING AMINOPYRIMIDINE DERIVA-
TIVE OR ITS SALT**
-
- (51) **A61P 1/16** (11) **3873600 T1**
A61P 9/00
A61P 11/00
A61P 13/12
A61P 27/00
A61P 35/00
C07D 405/14
C07D 213/71
C07D 401/12
C07D 401/14
A61K 31/454
A61K 31/4545
A61K 31/5377
A61K 45/06
- (21) 19794970.4 (22) 24.10.2019
(45) 20.09.2023
(31) 18203196 (32) 29.10.2018 (33) EP
(86) EP2019078992 24.10.2019
(87) WO2020089026 07.05.2020
- (73) Boehringer Ingelheim International GmbH; Binger Strasse 173, 55216 Ingelheim am Rhein, DE
- (72) HEHN, Joerg P. (DE),
BLUM, Andreas (DE),
HUCKE, Oliver (DE),
PETERS, Stefan (DE)
- (74) Aleksandra FORTŪNA, FORAL Intelektuālā Ipašuma aģentūra, SIA; Kalēju iela 14 - 7, Rīga, LV-1050, LV
- (54) **PIRIDINILSULFONAMĪDA ATVASINĀJUMI, TO FARMA-
CEITISKAIS SASTĀVS UN IZMANTOŠANA
PYRIDINYL SULFONAMIDE DERIVATIVES, PHARMA-
CEUTICAL COMPOSITIONS AND USES THEREOF**
-
- (51) **B32B 21/14** (11) **3878649 T1**
(21) 21166116.0 (22) 24.03.2017
(45) 13.03.2024
(31) 20165249 (32) 24.03.2016 (33) FI
(73) Metsäliitto Osuuskunta; Revontulenpuisto 2, 02100 Espoo, FI
- (72) SOKKA, Kasper (FI),
MILITZ, Holger (DE),
BICKE, Sascha (DE)
- (74) Aija LĀCE, AAA LAW LATVIA, SIA; Citadeles iela 12, Rīga, LV-1010, LV
- (54) **METODE KOKA FINIERA IZSTRĀDĀJUMA IZGATAVOŠA-
NAI UN ŠĀDI IEGŪTS KOKA FINIERA IZSTRĀDĀJUMS
METHOD OF MANUFACTURING A WOOD VENEER
PRODUCT AND A WOOD VENEER PRODUCT THUS
OBTAINED**
-
- (51) **B27N 3/04** (11) **3882167 T1**
B27N 3/12
B27N 3/20

(74) Jevgeņija GAINUTDINOVA, METIDA, SIA; Skolas iela 21 - 601A, Rīga, LV-1010, LV	(51) B01D 15/32	(11) 3986588 T1
(54) BEDAHILĪNA ILGSTOŠAS DARBĪBAS ZĀĻU FORMA LONG-ACTING FORMULATIONS OF BEDAQUILINE	G01N 30/84 G01N 30/88 G01N 30/34 B01D 15/16	
	(21) 20733284.2	(22) 18.06.2020
	(45) 08.11.2023	
	(31) 19181523	(32) 20.06.2019 (33) EP
	(86) EP2020066922	18.06.2020
	(87) WO2020254483	24.12.2020
	(73) UCB Biopharma SRL; 60, Allée de la Recherche, 1070 Brussels, BE	
	(72) GERVAIS, Annick (BE), DUBISY, Joel (BE)	
	(74) Anna TIMOFEJEVA, AAA LAW LATVIA, SIA; Citadeles iela 12, Rīga, LV-1010, LV	
	(54) UZ HPLC BALSTĪTA FLOKULĀCIJAS AĢENTU NOTEIKŠANA PROTEĪNA PARAUGĀ HPLC-BASED DETECTION OF FLOCCULATION AGENTS IN A PROTEIN SAMPLE	
(51) H01L 33/62	(11) 3951899 T1	
H01L 33/54 H01L 33/48 H01L 33/52 H01L 33/60		
(21) 21198688.0	(22) 17.12.2008	
(45) 06.12.2023		
(31) 20080114624	(32) 18.11.2008 (33) KR	
(73) Seoul Semiconductor Co., Ltd.; 1B-25, 97-11, Sandan-ro, 163beon-gil, Danwon-gu, Ansan-si, Gyeonggi-do 15429, KR		
(72) SEO, Eun Jung (KR), KIM, Bang Hyun (KR), CHO, Jae Ho (KR)		
(74) Anna TIMOFEJEVA, AAA LAW LATVIA, SIA; Citadeles iela 12, Rīga, LV-1010, LV		
(54) GAISMU IZSTAROJOŠĀ IERĪCE LIGHT EMITTING DEVICE		
(51) A61P 35/00	(11) 3958977 T1	
C07D 491/22 A61K 31/4375 A61K 47/50		
(21) 20722197.9	(22) 10.04.2020	
(45) 13.09.2023		
(31) 202062978159 P	(32) 18.02.2020 (33) US	
(86) US2020027831	10.04.2020	
(87) WO2020219287	29.10.2020	
(73) ImmunoGen, Inc.; 830 Winter Street, Waltham, MA 02451-1477, US		
(72) CHARI, Ravi (US), WIDDISON, Wayne, C. (US), LI, Wei (US), PLEYNET, David, P. (US)		
(74) Jevgeņija GAINUTDINOVA, METIDA, SIA; Skolas iela 21 - 601A, Rīga, LV-1010, LV		
(54) KAMPTOTECĪNA ATVASINĀJUMI CAMPTOTHECIN DERIVATIVES		
(51) C07D 471/04	(11) 3980417 T1	
A61K 31/519 A61P 35/00		
(21) 20742922.6	(22) 09.06.2020	
(45) 27.09.2023		
(31) 201921022972	(32) 10.06.2019 (33) IN	
(86) IB2020055401	09.06.2020	
(87) WO2020250123	17.12.2020	
(73) Lupin Limited; Kalpataru Inspire, 3rd Floor, Off Western Express Highway, Santacruz (East), Maharashtra, Mumbai 400 055, IN		
(72) NAIR, Prathap, Sreedharan (IN), GUDADE, Ganesh, Bhausaheb (IN), TRYAMBAKE, Mahadeo, Bhaskar (IN), PAWAR, Chetan, Sanjay (IN), LAGAD, Dipak, Raychand (IN), KULKARNI, Chaitanya, Prabhakar (IN), SINDKHEDKAR, Milind, Dattatraya (IN), PALLE, Venkata P. (IN), KAMBOJ, Rajender Kumar (IN)		
(74) Artūrs KRASTIŅŠ, Aģentūra TRIA ROBIT, SIA; Vīlandes iela 5 - 2, Rīga, LV-1010, LV		
(54) PRMT5 INHIBITORI PRMT5 INHIBITORS		
(51) A61M 5/142	(11) 3998095 T1	
A61M 5/158 A61M 39/04		
(21) 21211809.5	(22) 20.12.2007	
(45) 31.01.2024		
(31) 876679 P	(32) 22.12.2006 (33) US	
(73) F. Hoffmann-La Roche AG; Grenzacherstrasse 124, 4070 Basel, CH Roche Diabetes Care GmbH; Sandhofer Straße 116, 68305 Mannheim, DE		
(72) IDAN, Gavriel J. (IL), NETA, Avraham (IL), YODFAT, Ofer (IL)		
(74) Jevgeņija GAINUTDINOVA, METIDA, SIA; Skolas iela 21 - 601A, Rīga, LV-1010, LV		
(54) IERĪCE ĀRSTNIECISKĀ ŠĶIDRUMA ILGSTOŠAI IEVA-DĪŠANAI DEVICE FOR SUSTAINED DELIVERY OF A THERAPEUTIC FLUID		
(51) C07D 233/24	(11) 3999493 T1	
C07D 401/12 A61P 31/14 A61K 31/4168 A61K 31/4439		
(21) 20740626.5	(22) 17.07.2020	
(45) 20.12.2023		
(31) 20305004	(32) 07.01.2020 (33) EP	
(86) EP2020070294	17.07.2020	
(87) WO2021013733	28.01.2021	
(73) ABIVAX; 7-11 Boulevard Haussmann, 75009 Paris, FR Centre National de la Recherche Scientifique; 3, rue Michel-Ange, 75794 Paris Cedex 16, FR UNIVERSITE DE MONTPELLIER; 163, rue Auguste Broussonnet, 34090 Montpellier, FR Institut Curie; 26, rue d'Ulm, 75248 Paris Cedex 05, FR		
(72) SCHERRER, Didier (FR), MAHUTEAU, Florence (FR), NAJMAN, Romain (FR), TAZI, Jamal (FR), SANTO, Julien (FR), APOLIT, Cécile (FR), LABEGUERE, Frederic (FR), SAUTIER, Brice (FR), BIENVENU, Natacha (FR), AZZALI, Elisa (IT)		
(74) Jevgeņija GAINUTDINOVA, METIDA, SIA; Skolas iela 21 - 601A, Rīga, LV-1010, LV		
(54) ARIL-N-ARILATVASINĀJUMI RNS VĪRUSU INFEKCIJAS ĀRSTĒŠANAI		

ARYL-N-ARYL DERIVATIVES FOR TREATING A RNA VIRUS INFECTION

- (51) **A61D 7/00** (11) **4013348 T1**
A61M 25/00
A61M 31/00
(21) 20761994.1 (22) 14.08.2020
(45) 20.12.2023
(31) 201962886594 P (32) 14.08.2019 (33) US
(86) US2020046394 14.08.2020
(87) WO2021030696 18.02.2021
(73) Elanco Tiergesundheit AG; Mattenstr. 24A, 4058 Basel, CH
ELANCO US INC.; 2500 Innovation Way, Greenfield,
IN 46140, US
(72) LI, Jianbin (US),
COOPER, Benjamin Jeffrey (US)
(74) Svetlana MAKEJEVA, Intelektuālā Īpašuma juridiskā firma
LATISS, SIA; Stabu iela 44 - 21, Rīga, LV-1011, LV
(54) **JAUNS SPĀRNU AIZSARGS SPĀRNOTAI KAPSULAI**
UN TĀ IZMANTOŠANAS METODE
NEW WING PROTECTOR FOR WINGED CAPSULE AND
METHOD OF USING SAME

- (51) **A61K 9/00** (11) **4025187 T1**
A61K 9/10
A61K 31/519
A61P 25/18
A61P 25/24
(21) 21724651.1 (22) 07.05.2021
(45) 03.01.2024
(31) 202063119382 P (32) 30.11.2020 (33) US
(86) EP2021062144 07.05.2021
(87) WO2022111858 02.06.2022
(73) Janssen Pharmaceutica NV; Turnhoutseweg 30, 2340
Beerse, BE
(72) GOPAL, Srihari (US),
VENKATASUBRAMANIAN, Raja (US),
T'JOLLYN, Huybrecht (BE)
(74) Aija LĀCE, AAA LAW LATVIA, SIA; Citadeles iela 12, Rīga,
LV-1010, LV
(54) **DOZĒŠANAS REŽĪMI, KAS SAISTĪTI AR ILGSTOŠAS**
DARBĪBAS PALIPERIDONA INJICĒJAMIEM PREPARĀ-
TIEM
DOSING REGIMENS ASSOCIATED WITH EXTENDED RE-
LEASE PALIPERIDONE INJECTABLE FORMULATIONS

- (51) **C03B 5/225** (11) **4038026 T1**
C03B 5/235
C03B 7/06
(21) 20797252.2 (22) 30.09.2020
(45) 20.12.2023
(31) 201916590068 (32) 01.10.2019 (33) US
(86) US2020053394 30.09.2020
(87) WO2021067351 08.04.2021
(73) Owens-Brockway Glass Container Inc.; One Michael Owens
Way, Perrysburg, OH 43551, US
(72) RASHLEY, Shane T. (US),
SOLEY, David (US)
(74) Jevgeņija GAINUTDINOVA, METIDA, SIA; Skolas
iela 21 - 601A, Rīga, LV-1010, LV
(54) **NOSTĀDINĀŠANAS TRAUKS IEGREMDĒTAI KAUSĒŠA-**
NAS KRĀSNIJ
STILLING VESSEL FOR SUBMERGED COMBUSTION
MELTER

- (51) **C07D 223/16** (11) **4056557 T1**
C07D 401/14

C07D 401/06
C07D 401/10
C07D 403/06
C07D 405/12
C07D 409/12
A61P 13/12
A61K 31/55

- (21) 22164702.7 (22) 29.06.2018
(45) 22.11.2023
(31) PCT/JP2017/024211 (32) 30.06.2017 (33) WO
(73) Otsuka Pharmaceutical Co., Ltd.; 2-9, Kanda Tsukasa-machi,
Chiyoda-ku, Tokyo 101-8535, JP
(72) KAN, Keizo (JP),
TAKUWA, Masatoshi (JP),
TANAKA, Hirota (JP),
FUJIWARA, Hideto (JP),
YAMABE, Hokuto (JP),
MATSUDA, Satoshi (JP),
OHDACHI, Kazuhiro (JP),
HANARI, Taiki (JP),
MENJO, Yasuhiro (JP),
URUSHIMA, Tatsuya (JP),
FUJITA, Shigekazu (JP)
(74) Anna TIMOFEJEVA, AAA LAW LATVIA, SIA; Citadeles
iela 12, Rīga, LV-1010, LV
(54) **BENZAZEPĪNA ATVASINĀJUMI, KAS LIETOJAMI KĀ**
ZĀLES
BENZAZEPINE DERIVATIVES USEFUL AS MEDICA-
MENTS

- (51) **D06M 11/83** (11) **4073314 T1**
D06P 5/30
D06Q 1/04
E04F 13/08
(21) 21746157.3 (22) 16.07.2021
(45) 27.12.2023
(31) 202000017359 (32) 16.07.2020 (33) IT
(86) IB2021056427 16.07.2021
(87) WO2022013823 20.01.2022
(73) SAATI S.p.A.; Via Milano, 14, 22070 Appiano Gentile (CO),
IT
(72) BOUTOURLINE-YOUNG, Irina (IT),
CANONICO, Paolo (IT),
MOMENTĒ, Roberto (IT)
(74) Aleksandra FORTŪNA, FORAL Intelektuālā Īpašuma
aģentūra, SIA; Kalēju iela 14 - 7, Rīga, LV-1050, LV
(54) **SINTĒTISKA MATERIĀLA AUDUMS AR UZLABOTU**
OPTISKĀS CAURSPĪDĪBAS EFEKTU
SYNTHETIC MATERIAL FABRIC WITH IMPROVED OPTI-
CAL TRANSPARENCY EFFECT

- (51) **A62B 13/00** (11) **4074382 T1**
B01D 46/00
A62B 23/04
E04H 9/04
(21) 22176604.1 (22) 05.07.2017
(45) 03.01.2024
(31) 24682716 (32) 18.07.2016 (33) IL
(73) BETH-EL INDUSTRIES LTD; P.O. Box 166, 1 Avshalom
Road, 3095101 Zikhron Yaaqov, IL
(72) KOEGER, Samuel (IL),
SCHNEIDER, Jonathan (IL)
(74) Svetlana MAKEJEVA, Intelektuālā Īpašuma juridiskā firma
LATISS, SIA; Stabu iela 44 - 21, Rīga, LV-1011, LV
(54) **KOMPAKTA NBC FILTRĒŠANAS SISTĒMA KOLEKTĪVĀS**
AIZSARDZĪBAS PATVERTNĒM
COMPACT NBC FILTRATION SYSTEM FOR COLLECTIVE
PROTECTION SHELTERS

(51) A61K 9/00 A61K 9/14 A61K 9/16 A61K 31/352 A61K 9/08 A61K 47/32	(11) 4093374 T1	(73) Ecogreen Soft Sprl; Allée de Menton 12, 5000 Namur, BE (72) LALLEMAND, Xavier (BE), HEMERIJCK, Olivier (BE) (74) Anna TIMOFEJEVA, AAA LAW LATVIA, SIA; Citadeles iela 12, Rīga, LV-1010, LV
(21) 21701961.1 (45) 15.11.2023 (31) 20153429 (86) EP2021051499 (87) WO2021148633	(22) 22.01.2021 (32) 23.01.2020 (33) EP 22.01.2021 29.07.2021	
(73) SciPharm S.à r.l.; 7, Fausermillen, 6689 Mertert, LU (72) KUBIN, Andreas (AT) (74) Ināra ŠMĪDEBERGA, Aģentūra INTELS Latvija, SIA; Plostnieku iela 32, Rīga, LV-1063, LV		
(54) 7-DEACETILFORSKOLĪNA UN PVP KOMPLEKSS COMPLEX OF 7-DEACETYLFORSKOLIN AND PVP		
(51) B26D 7/01 B26D 7/06 B26D 7/20	(11) 4096885 T1	(73) Anna TIMOFEJEVA, AAA LAW LATVIA, SIA; Citadeles iela 12, Rīga, LV-1010, LV
(21) 21716799.8 (45) 21.02.2024 (31) 2003043 (86) FR2021050407 (87) WO2021191522	(22) 10.03.2021 (32) 27.03.2020 (33) FR 10.03.2021 30.09.2021	
(73) Lectra; 16 18 Rue Chaligny, 75016 Paris, FR AMVALOR; 151 boulevard de l'Hôpital, 75013 Paris, FR Ecole Nationale Supérieure d'Arts et Métiers (ENSAM); 151 boulevard de l'Hopital, 75013 Paris, FR Centre national de la recherche scientifique; 3, rue Michel Ange, 75016 Paris, FR Conservatoire National des Arts et Métiers; 292, Rue Saint-Martin, 75003 Paris, FR		
(72) CHABIRAND, Didier (FR), LALLEMENT, Régis (FR), REGNIER, Gilles (FR), BEN GHORBAL, Ghailen (FR)		
(74) Jevgeņija GAINUTDINOVA, METIDA, SIA; Skolas iela 21 - 601A, Rīga, LV-1010, LV		
(54) AUTOMĀTISKĀS LOKŠŅU MATERIĀLA GRIEŠANAS MAŠĪNAS SŪKŠANAS-GRIEŠANAS VIRSMAS MODUĻA ELEMENTS MODULAR ELEMENT FOR SUCTION CUTTING BED IN AN AUTOMATIC MACHINE FOR CUTTING SHEET MATERIAL		
(51) H01L 31/0224 H01L 31/0745	(11) 4147277 T1	(73) Anna TIMOFEJEVA, AAA LAW LATVIA, SIA; Citadeles iela 12, Rīga, LV-1010, LV
(21) 21715183.6 (45) 28.02.2024 (31) 102020111997 (86) EP2021057244 (87) WO2021223932	(22) 22.03.2021 (32) 04.05.2020 (33) DE 22.03.2021 11.11.2021	
(73) EnPV GmbH; Durlacher Allee 93, 76131 Karlsruhe, DE (72) HOFFMANN, Erik (DE), WERNER, Jürgen (DE)		
(74) Nīna DOLGICERE, Patentu aģentūra "KDK", SIA; Dzērbenes iela 27, Rīga, LV-1006, LV		
(54) SAULES BATERIJA AR KONTAKTU AIZMUGURĒ BACK-SIDE CONTACT SOLAR CELL		
(51) H04L 12/10	(11) 4147417 T1	(73) Anna TIMOFEJEVA, AAA LAW LATVIA, SIA; Citadeles iela 12, Rīga, LV-1010, LV
(21) 21722914.5 (45) 24.01.2024 (31) 202005306 (86) EP2021061952 (87) WO2021224371	(22) 06.05.2021 (32) 07.05.2020 (33) BE 06.05.2021 11.11.2021	
(73) Anna TIMOFEJEVA, AAA LAW LATVIA, SIA; Citadeles iela 12, Rīga, LV-1010, LV		
(54) SISTĒMA PIEKĻUVES TIESĪBU IZKLIEDĒŠANAI MARŠ- RUTĒŠANAS IERĪCĒM TĪKLĀ SYSTEM FOR DISPERSING ACCESS RIGHTS FOR ROUTING DEVICES IN NETWORK		
(51) B65D 5/28 B65D 5/42 B65D 5/44 B65D 5/54 B65D 5/02	(11) 4153496 T1	(73) Anna TIMOFEJEVA, AAA LAW LATVIA, SIA; Citadeles iela 12, Rīga, LV-1010, LV
(21) 21727446.3 (45) 28.02.2024 (31) 202007593 (86) EP2021063254 (87) WO2021233978	(22) 19.05.2021 (32) 21.05.2020 (33) GB 19.05.2021 25.11.2021	
(73) DS Smith Plc; Level 3, 1 Paddington Square, London W2 1DL, GB (72) TURNER, Russell (GB) (74) Anna TIMOFEJEVA, AAA LAW LATVIA, SIA; Citadeles iela 12, Rīga, LV-1010, LV		
(54) SAGATAVE UN NO TĀS IEGŪSTAMA KASTE BLANK AND BOX OBTAINABLE THEREFROM		
(51) C07D 257/04 A61P 35/00 A61K 31/41	(11) 4182303 T1	(73) Anna TIMOFEJEVA, AAA LAW LATVIA, SIA; Citadeles iela 12, Rīga, LV-1010, LV
(21) 22748028.2 (45) 29.11.2023 (31) 21186075 (86) EP2022069240 (87) WO2023285344	(22) 11.07.2022 (32) 16.07.2021 (33) EP 11.07.2022 19.01.2023	
(73) Scandion Oncology A/S; Fruebjergvej 3, 2100 Copenhagen Ø, DK (72) RASMUSSEN, Kaare, G. (DK), EGEBRO, René (DK), JENSEN, Klaus, Snej (DK), LOBATO, Kiara (GB), SHARP, Lorraine (GB)		
(74) Jevgeņija GAINUTDINOVA, METIDA, SIA; Skolas iela 21 - 601A, Rīga, LV-1010, LV		
(54) TERMODINAMISKI STABILA SCO-101 FORMA THERMODYNAMICALLY STABLE FORM OF SCO-101		
(51) H04L 9/40 G06F 21/34 H04L 9/08 H04L 9/32	(11) 4224792 T1	(73) Anna TIMOFEJEVA, AAA LAW LATVIA, SIA; Citadeles iela 12, Rīga, LV-1010, LV
(21) 23155441.1 (45) 31.01.2024 (31) 20225107 (73) Holmström, John; C/o Ajeco Oy, Arinatie 8, 00370 Helsinki, FI Ramstedt, Kenneth; C/o Ajeco Oy, Arinatie 8, 00370 Helsinki, FI	(22) 07.02.2023 (32) 08.02.2022 (33) FI 07.02.2023	
(72) HOLMSTRÖM, John (FI), RAMSTEDT, Kenneth (FI)		
(74) Jevgeņija GAINUTDINOVA, METIDA, SIA; Skolas iela 21 - 601A, Rīga, LV-1010, LV		
(54) SISTĒMA PIEKĻUVES TIESĪBU IZKLIEDĒŠANAI MARŠ- RUTĒŠANAS IERĪCĒM TĪKLĀ SYSTEM FOR DISPERSING ACCESS RIGHTS FOR ROUTING DEVICES IN NETWORK		

Latvijā apstiprināto Eiropas patentu publikācijas pēc iebilduma

(Patentu likuma 71. panta trešā un piektā daļa)

-
- (51) **A01K 61/00** (11) **2996465 T2**
A01K 63/00
 (21) 14728819.5 (22) 02.05.2014
 (45) 06.11.2019
 (31) 201300291 (32) 14.05.2013 (33) DK
 201300634 08.11.2013 DK
 (86) DK2014000022 02.05.2014
 (87) WO2014183765 20.11.2014
 (73) Veolia Water Solutions & Technologies Support, SAS;
 1 Place Montgolfier, Immeuble l'Aquarene, 94410 Saint
 Maurice, FR
 (72) URUP, Bent (DK)
 (74) Anna TIMOFEJEVA, AAA LAW LATVIA, SIA; Citadeles
 iela 12, Rīga, LV-1010, LV
 (54) **ZIVJU AUDZĒTAVA UN TĀS LIETOŠANA**
FISH FARMING PLANT AND ITS USE
-

- (51) **F02D 19/06** (11) **3440329 T2**
 (21) 17716504.0 (22) 05.04.2017
 (45) 17.02.2021
 (31) PCT/EP2016/057443 (32) 05.04.2016 (33) WO
 (86) EP2017058158 05.04.2017
 (87) WO2017174680 12.10.2017
 (73) Befinal GmbH; Mont-Cenis-Strasse 357, 44627 Herne, DE
 (72) BECKER, Holger (DE)
 (74) Voldemārs OSMANS, Aģentūra TRIA ROBIT, SIA; Vīlandes
 iela 5 - 2, Rīga, LV-1010, LV
 (54) **DEGVIELAS APGĀDES SISTĒMA DEGVIELAS SISTĒ-**
MĀM UN PAŅĒMIENS DZINĒJA APGĀDĀŠANAI AR
DEGVIELU
FUEL SUPPLY SYSTEM FOR FUEL SYSTEMS AND
METHOD FOR SUPPLYING AN ENGINE WITH FUEL
-

Pieteikumi papildu aizsardzības sertifikātiem

(Eiropas Parlamenta un Padomes regulas (EK) Nr. 469/2009 (06.05.2009) par papildu aizsardzības sertifikātu zālēm 9. pants; un Eiropas Parlamenta un Padomes regulas (EK) Nr. 1610/96 (23.07.1996) par papildu aizsardzības sertifikāta ieviešanu attiecībā uz augu aizsardzības līdzekļiem 9. pants).

- | | |
|--|------------------------|
| (21) CLV20230021 | (22) 01.11.2023 |
| (71) Pfizer Inc.; 66 Hudson Boulevard East, New York, NY 10001-2192, US | |
| (74) Baiba KRAVALE, Patentu birojs "ALFA-PATENTS", SIA; Ēvalda Valtera iela 46 - 65, Rīga, LV-1021, LV | |
| (54) PIROLO[2,3-D]PIRIMIDINIL-, PIROLO[2,3-B]PIRAZINIL- UN PIROLO[2,3-D]PIRIDINIL-AKRILAMĪDI | |
| (92) EU/1/23/1755, | 18.09.2023 |
| (93) EU/1/23/1755, | 18.09.2023 |
| (95) Ritlecitinibs (LITFULO) | |
| (96) 14816404.9, | 20.11.2014 |
| (97) EP 3077395, | 15.11.2017 |

- | | |
|---|------------------------|
| (21) CLV20240001 | (22) 24.01.2024 |
| (71) Taiho Pharmaceutical Co., Ltd.; 1-27, Kandanishiki-cho, Chiyoda-ku, Tokyo 101-8444, JP | |
| (74) Baiba KRAVALE, Patentu birojs "ALFA-PATENTS", SIA; Ēvalda Valtera iela 46 - 65, Rīga, LV-1021, LV | |
| (54) PRETAUDZĒJU LĪDZEKLIS UN PRETAUDZĒJU IEDARBĪBAS PASTIPRINĀTĀJS | |
| (92) EU/1/16/1096, | 27.07.2023 |
| (93) EU/1/16/1096, | 27.07.2023 |
| (95) Trifluridīna, tipiracila vai tā sāls un bevacizumaba kombinācija (LONSURF kombinācijā ar bevacizumabu) | |
| (96) 14842538.2, | 05.09.2014 |
| (97) EP 3042669, | 08.03.2023 |

- | | |
|--|------------------------|
| (21) CLV20240002 | (22) 26.02.2024 |
| (71) Takeda Vaccines, Inc.; 75 Sidney Street, Cambridge, MA 02139, US
The Government of The United States of America as represented by The Secretary of The Department of Health and Human Services; 4770 Buford Highway, Atlanta, GA 30341, US | |
| (74) Aija LĀCE, AAA LAW LATVIA, SIA; Citadeles iela 12, Rīga, LV-1010, LV | |
| (54) KOMPOZĪCIJAS UN PAŅĒMIENI DENGES VĪRUSU HIMĒ-RISKO KONSTRUKTU IZMANTOŠANAI VAKCĪNĀS | |
| (92) EU/1/22/1699, | 06.12.2022 |
| (93) EU/1/22/1699, | 06.12.2022 |
| (95) Četrvērtīga vakcīna pret Denges vīrusu (dzīva, novājināta) (QDENG A) | |
| (96) 22182269.5, | 12.03.2014 |
| (97) EP 4129330, | 06.09.2023 |

- | | |
|--|------------------------|
| (21) CLV20240003 | (22) 06.03.2024 |
| (71) Loxo Oncology, Inc.; Lilly Corporate Centre, Indianapolis, Indiana 46285, US | |
| (74) Artūrs KRASTIŅŠ, Aģentūra TRIA ROBIT, SIA; Vīlandes iela 5 - 2, Rīga, LV-1010, LV | |
| (54) SAVIENOJUMI, KAS IZMANTOJAMI KĀ KINĀZES INHIBITORI | |
| (92) EU/1/23/1738, | 31.10.2023 |
| (93) EU/1/23/1738, | 31.10.2023 |
| (95) Pirtobrutinibs (JAYPIRCA) | |
| (96) 16816363.2, | 16.12.2016 |
| (97) EP 3390395, | 09.09.2020 |

- | | |
|--|------------------------|
| (21) CLV20240008 | (22) 14.03.2024 |
| (71) Japan Tobacco Inc.; 1-1, Toranomom 4-chome, Minato-ku, Tokyo 105-6927, JP | |
| (74) Jevgeņija GAINUTDINOVA, METIDA, SIA; Skolas iela 21 - 601A, Rīga, LV-1010, LV | |
| (54) KOMBINĀCIJA, KAS SATUR STABILU 4-OKSOHINOLĪNA SAVIENOJUMA KRISTĀLU | |
| (92) EU/1/15/1061, | 23.11.2015 |
| (93) EU/1/15/1061, | 23.11.2015 |
| (95) Elvitegravīrs, cobicistats, emtricitabīns un tenofovīra alafenamīds (GENVOYA) | |
| (96) 17186674.2, | 19.05.2005 |
| (97) EP 3281939, | 18.10.2023 |

- | | |
|--|------------------------|
| (21) CLV20240009 | (22) 03.04.2024 |
| (71) Amicus Therapeutics, Inc.; 3675 Market Street, Philadelphia, PA 19104, US | |
| (74) Aija LĀCE, PĒTERSONA PATENTS - AAA LAW, SIA; Citadeles iela 12, Rīga, LV-1010, LV | |
| (54) AUGSTIEDARBĪGA SKĀBĀ ALFA-GLIKOZIDĀZE AR UZLABOTIEM OGLĪHDIRĀTIEM | |
| (92) EU/1/22/1714, | 24.03.2023 |
| (93) EU/1/22/1714, | 24.03.2023 |
| (95) Alfa cipaglikozidāze (POMBILITI) | |
| (96) 15845664.0, | 30.09.2015 |
| (97) EP 3201320, | 11.10.2023 |

Papildu aizsardzības sertifikāti

(Eiropas Parlamenta un Padomes regulas (EK) Nr. 469/2009 (06.05.2009) par papildu aizsardzības sertifikātu zālēm 11. panta pirmā daļa; un Eiropas Parlamenta un Padomes regulas (EK) Nr. 1610/96 (23.07.1996) par papildu aizsardzības sertifikāta ieviešanu attiecībā uz augu aizsardzības līdzekļiem 11. pants).

- | | |
|---|------------------------|
| (21) CLV20230003 | (22) 24.01.2023 |
| (73) Eli Lilly and Company; Lilly Corporate Center, Indianapolis, IN 46285, US | |
| (74) Voldemārs OSMANS, Aģentūra TRIA ROBIT, SIA; Vīlandes iela 5 - 2, Rīga, LV-1010, LV | |
| (54) GIP UN GLP-1 KOAGONISTU SAVIENOJUMI | |
| (92) EU/1/22/1685, | 19.09.2022 |
| (93) EU/1/22/1685, | 19.09.2022 |
| (94) 19.09.2037 | |
| (95) Tirzepatīds vai tā farmaceitiski pieņemami sāļi (MOUNJARO) | |
| (96) 16703620.1, | 05.01.2016 |
| (97) EP 3242887, | 14.08.2019 |

Pieteikumi papildu aizsardzības sertifikātu pediatrikajiem termiņa pagarinājumiem

(Eiropas Parlamenta un Padomes regulas (EK) Nr. 469/2009 (06.05.2009) par papildu aizsardzības sertifikātu zālēm 9. panta otrās daļas f) punkts un trešā daļa). Pieteikuma numurā "z" nozīmē zāles.

- | | |
|--|------------------------|
| (21) C/LV2014/0011/z | (22) 13.03.2024 |
| (71) H. LUNDBECK A/S; Ottiliavej 9, 2500 Valby, DK | |
| (74) Aleksandra FORTŪNA, FORAL Intelektuālā Īpašuma aģentūra, SIA; Kalēju iela 14 - 7, Rīga, LV-1050, LV | |
| (54) FENILPIPERAZĪNA ATVASINĀJUMI KĀ SEROTONĪNA ATPAKALSAISTĪŠANĀS INHIBITORI | |
| (92) EU/1/13/891/001-036, | 18.12.2013 |
| (93) EU/1/13/891/001-036, | 18.12.2013 |
| (95) Vortiooksetīns (BRINTELLIX) | |
| (96) 02800051.1, | 02.10.2002 |
| (97) EP 1436271, | 20.02.2008 |

- | | |
|--|------------------------|
| (21) C/LV2014/0015/z | (22) 25.04.2024 |
| (71) GLAXO GROUP LIMITED; GSK Medicines Research Centre, Gunnels Wood Road, Stevenage SG1 2NY, GB | |
| (74) Aleksandra FORTŪNA, FORAL Intelektuālā Īpašuma aģentūra, SIA; Kalēju iela 14 - 7, Rīga, LV-1050, LV | |
| (54) FENETANOLAMĪNA ATVASINĀJUMI ELPOŠANAS SISTĒMAS SLIMĪBU ĀRSTĒŠANAI | |
| (92) EU/1/13/886/001-006, | 13.11.2013 |
| (93) EU/1/13/886/001-006, | 13.11.2013 |
| (95) Vilanterols (RELVAR-ELLIPTA) | |
| (96) 02760407.3, | 09.11.2002 |
| (97) EP 1425001, | 17.12.2008 |

- | | |
|---|------------------------|
| (21) C/LV2019/0002/z | (22) 24.04.2024 |
| (71) Medimmune Limited; Milstein Building Granta Park, Cambridge, Cambridgeshire CB21 6GH, GB | |
| (74) Aija LĀCE, AAA LAW LATVIA, SIA; Citadeles iela 12, Rīga, LV-1010, LV | |
| (54) UZ MĒRĶI VĒRSTI SAISTĪŠANAS AĢENTI PRET B7-H1 | |
| (92) EU/1/18/1322, | 25.09.2018 |
| (93) EU/1/18/1322, | 25.09.2018 |
| (95) Durvalumabs (IMFINZI) | |
| (96) 10833923.5, | 24.11.2010 |
| (97) EP 2504364, | 09.08.2017 |

- | | |
|--|------------------------|
| (21) CLV20240008 | (22) 14.03.2024 |
| (71) Japan Tobacco Inc.; 1-1, Toranomom 4-chome, Minato-ku, Tokyo 105-6927, JP | |
| (74) Jevgeņija GAINUTDINOVA, METIDA, SIA; Skolas iela 21 - 601A, Rīga, LV-1010, LV | |
| (54) KOMBINĀCIJA, KAS SATUR STABILU 4-OKSOHINOLĪNA SAVIENOJUMA KRISTĀLU | |
| (92) EU/1/15/1061, | 23.11.2015 |
| (93) EU/1/15/1061, | 23.11.2015 |
| (95) Elvitegravīrs, cobicistats, emtricitabīns un tenofovirā alafenamīds (GENVOYA) | |
| (96) 17186674.2, | 19.05.2005 |
| (97) EP 3281939, | 18.10.2023 |

Pieteicēju, izgudrotāju un īpašnieku alfabētiskais rādītājs

(71) Pieteicējs (72) Izgudrotājs (73) Īpašnieks	(21) Pieteikuma numurs	(51) Klase	(71) Pieteicējs (72) Izgudrotājs (73) Īpašnieks	(21) Pieteikuma numurs	(51) Klase
Izgdrojumu pieteikumu publikācijas			Izgdrojumu patentu publikācijas		
A			B		
ALFA RPAR, AS	LVP2023000125	H01J 1/304	BESPAĻKO Vladimirs	LVP2022000040	G06F 11/07
-	-	H01J 21/10	-	-	-
AVOTIŅA Līga	LVP2023000125	H01J 1/304	E		
-	-	H01J 21/10	EVENTECH, SIA	LVP2022000040	G06F 11/07
B			K		
BANKOVSKIS Vasilijš	LVP2023000090	A61L 2/10	KOVALENKO Vladimirs	LVP2022000059	C23C 14/34
C			KURTĒNOKS Viktors	LVP2022000040	G06F 11/07
CHOMENTAUSKAS Karolis	LVP2023000106	B61D 3/02	L		
D			LATVIJAS ORGANISKĀS SINTĒZES INSTITŪTS	LVP2022000067	H01L 51/50
DEHTJARS Jurijs	LVP2023000125	H01J 1/304	-	-	C09K 11/00
-	-	H01J 21/10	-	-	C09K 11/06
DUDUTIS Juozas	LVP2023000106	B61D 3/02	LATVIJAS UNIVERSITĀTES CIETVIELU FIZIKAS INSTITŪTS	LVP2022000067	H01L 51/50
G			-	-	C09K 11/00
GEDGAUDAS Ignas	LVP2023000106	B61D 3/02	-	-	C09K 11/06
K			LEDUSKRASTS Kaspars	LVP2022000067	H01L 51/50
KAPLANS Jaroslavs	LVP2022000088	G06Q 10/06	-	-	C09K 11/00
L			-	-	C09K 11/06
LATVIJAS UNIVERSITĀTE	LVP2023000125	H01J 1/304	LENČEVSKIS Vladimirs	LVP2022000059	C23C 14/34
-	-	H01J 21/10	LITVIŅENKO Anna	LVP2022000040	G06F 11/07
-	LVP2022000089	G06K 9/00	M		
-	-	A61B 5/00	MAURUČAITE Adriana	LVP2022000067	H01L 51/50
LTG CARGO, AB	LVP2023000106	B61D 3/02	-	-	C09K 11/00
M			-	-	C09K 11/06
MUHINS Aleksejs	LVP2023000125	H01J 1/304	MITIN Valery	LVP2022000059	C23C 14/34
-	-	H01J 21/10	N		
R			NACO TEHNOLOGIES, SIA	LVP2022000059	C23C 14/34
RĪGAS TEHNISKĀ UNIVERSITĀTE	LVP2023000125	H01J 1/304	NAZAROVŠ Pāvils	LVP2022000059	C23C 14/34
-	-	H01J 21/10	S		
ROMANOVA Marina	LVP2023000125	H01J 1/304	STEPANOVŠ Vsevolods	LVP2022000040	G06F 11/07
-	-	H01J 21/10	SŪNA Edgars	LVP2022000067	H01L 51/50
T			-	-	C09K 11/00
TAKEMOTO Ayumi	LVP2022000089	G06K 9/00	-	-	C09K 11/06
-	-	A61B 5/00	V		
TĒTERIS Visvaldis	LVP2022000086	F01D 17/00	VEMBRIS Aivars	LVP2022000067	H01L 51/50
V			-	-	C09K 11/00
VILČĒNS Aleksandrs	LVP2023000125	H01J 1/304	-	-	C09K 11/06
-	-	H01J 21/10	Z		
Z			ZASLAVSKIS Aleksandrs	LVP2023000125	H01J 1/304
-	-	H01J 21/10	-	-	H01J 21/10

Izgudrojumu pieteikumu un patentu numuru rādītājs

(21) Pieteikuma numurs	(11) Publikācijas vai patenta numurs	(51) Klase	(21) Pieteikuma numurs	(11) Publikācijas vai patenta numurs	(51) Klase
Izgudrojumu pieteikumu publikācijas			Izgudrojumu patentu publikācijas		
LVP2022000086	15843	F01D 17/00	LVP2022000040	15794	G06F 11/07
LVP2022000088	15845	G06Q 10/06	LVP2022000059	15811	C23C 14/34
LVP2022000089	15844	G06K 9/00	LVP2022000067	15817	H01L 51/50
-	-	A61B 5/00	-	-	C09K 11/00
LVP2023000090	15841	A61L 2/10	-	-	C09K 11/06
LVP2023000106	15842	B61D 3/02			
LVP2023000125	15846	H01J 1/304			
-	-	H01J 21/10			

Reģistrētās preču zīmes

Publikācijas par reģistrētajām preču zīmēm sakārtotas to reģistrācijas numuru secībā. Katra publikācija satur visus datus, kas reģistrācijas brīdī iekļauti Preču zīmju reģistra ziņās.

Preču zīmes reģistrācija ir spēkā 10 gadus no pieteikuma datuma, ja tā netiek pirms šā termiņa izslēgta no Preču zīmju reģistra sakarā ar preču zīmes īpašnieka atteikšanos no reģistrācijas, atzīta par spēkā neesošu vai atcelta (Preču zīmju likuma 45. panta pirmā daļa). Ar dienu, kad publicēts oficiālais paziņojums par preču zīmes reģistrāciju (datums, kas norādīts katras lappuses augšmalā), stājas spēkā preču zīmes īpašnieka izņēmuma tiesības pret citām personām (Preču zīmju likuma 17. pants).

Ar publikācijas dienu iestājas arī iebildumu periods. Ieinteresētās personas, samaksājot attiecīgu maksu, triju mēnešu laikā no šīs dienas var iesniegt Rūpnieciskā īpašuma apelācijas padomei iebilduma iesniegumu pret preču zīmes reģistrāciju.

Starptautiski pieņemtie kodi (INID kodi), kas izmantoti preču zīmju datu identificēšanai:

- (111) Reģistrācijas numurs
Registration number
- (116) Reģistrācijas atjaunojuma numurs, ja tas atšķiras no sākotnējā reģistrācijas numura
Renewal number where different from initial registration number
- (141) Reģistrācijas darbības pārtraukšanas datums
Date of the termination of the registration
- (151) Reģistrācijas datums
Registration date
- (210) Pieteikuma numurs
Application number
- (220) Pieteikuma datums
Filing date of the application
- (230) Izstādes prioritātes dati
Exhibition priority data
- (300) Konvencijas prioritātes dati:
pieteikuma numurs, pieteikuma datums, valsts kods
Convention priority data:
application number, filing date, code of country
- (350) Senioritātes dati (attiecināmi uz Latviju):
reģistrācijas numurs, reģistrācijas datums
Seniority data (in relation to Latvia):
registration number, registration date
- (399) Ziņas par pārreģistrēto dokumentu, kas bija spēkā PSRS (pārreģistrētajām zīmēm)
Data relating to the registration previously in force in SU (for re-registered marks)
- (511) Preču un pakalpojumu starptautiskās klasifikācijas (Nicas klasifikācijas) indeksi; preču un/vai pakalpojumu saraksts
Indication of the International Classification of Goods and Services (Nice Classification); list of goods and/or services
- (526) Zīmes elementi, kas izslēgti no aizsardzības (disklamācija)
Elements excluded from protection (disclaimer)
- (531) Zīmju figurālo elementu starptautiskās klasifikācijas (Vīnes klasifikācijas – CFE) indeksi
Indication of the International Classification of the Figurative Elements of Marks (Vienna Classification – CFE)
- (540) Zīmes attēls
Reproduction of the mark
- (550) Zīmes veids
Indication relating to the nature or kind of mark
- (551) Norāde, ka šī zīme ir kolektīvā vai sertifikācijas zīme
Indication that mark is collective mark or a certification mark
- (571) Zīmes apraksts
Description of mark
- (580) Reģistrācijas grozījumu ieraksta datums (īpašumtiesību pāreja, grozījumi vārdos, nosaukumos vai adresēs, reģistrācijas darbības pārtraukšana u.tml.)
Date of recording of a transaction in respect of the registration (change in ownership, change in name or address, termination of protection, etc.)
- (591) Norāde par zīmes aizsardzību krāsās
Indication concerning colours claimed

- (600) Juridiski saistītu pieteikumu dati, piemēram, dati par bij. PSRS pieteikumu, uz kuru saskaņā ar LR Ministru Padomes 1992. gada 28. februāra lēmumu Nr. 72 pamatots Latvijas pieteikums, vai Eiropas Savienības preču zīmes pieteikumu
References to legally related applications, e.g., data of the SU application, on which LV application is based according to the provisions of the Decision of the Council of Ministers of the Republic of Latvia No. 72, adopted on February 28, 1992, or a European Union Trade Mark application
- (641) Sākotnējā pieteikuma dati (sadalīta pieteikuma gadījumā)
Initial application data (in case of divided application)
- (646) Sākotnējās reģistrācijas dati (sadalītas reģistrācijas gadījumā)
Initial registration data (in case of divided registration)
- (732) Zīmes īpašnieks, adrese, valsts kods
Name and address of the owner of the mark, code of country
- (740) Patentpilnvarnieks vai cits pārstāvis, adrese
Patent attorney or other representative, address
- (791) Licenciāts, adrese, valsts kods
Name and address of the licensee, code of country
- (881) Nacionālās reģistrācijas, kas aizstāta ar starptautisko reģistrāciju, numurs un datums
Number and date of the national registration replaced by an international registration
- (885) Starptautiskās reģistrācijas, kas pārveidota par nacionālo reģistrāciju, numurs un datums
Number and date of the international registration transformed into a national registration

- (111) **Reģ. Nr.** M 79 620 (151) **Reģ. dat.** 20.05.2024
(210) **Pieteik. Nr.** M-23-553 (220) **Pieteik. dat.** 14.10.2023

ORGALIFE Formulas

- (550) **Vārdiska zīme**
(732) **Īpašn.** Deepak BHANDARI; Skolas iela 28 - 106, Jūrmala, LV-2011, Latvija (LV)
(511) **5** uztura bagātinātāji; ārstnieciskās tējas

- (111) **Reģ. Nr.** M 79 621 (151) **Reģ. dat.** 20.05.2024
(210) **Pieteik. Nr.** M-23-639 (220) **Pieteik. dat.** 25.07.2023

Zonda Lighting

- (550) **Vārdiska zīme**
(732) **Īpašn.** Jevgeni PODJATŠEV; Kōlviku tee 11 - 4, Tallinn, 11913, Igaunija (EE)
(740) **Pārstāvis** Ilmārs ŠATOVŠ; Berģu iela 8 - 15, Rīga, LV-1024, Latvija (LV)

- (511) **11** apgaismošanas ierīces un to sistēmu daļas; apgaismošanas iekārtas un to sistēmu daļas; apgaismošanas aparāti un to sistēmu daļas; lampas; stāvlampas; galda lampas; sienas lampas; griestu lampas; gaismas laternas; elektriskās spuldzes; spuldzes; gaismu emitējošu diodžu (LED) apgaismes iekārtas; spuldžu patronas; spuldžu ietveres; spuldžu kvēldiegi; lampu atstarotāji; lampu degļi; lampu abažūri; abažūru turētāji; kupoli lampām; lampu apvalki; lampu plafoni; gaismas prožektoru; gaismas izkliedētāji; elektriskie lukturīši; lustras
- 20** mēbeles, to daļas un piederumi; skapji; dīvāni; krēslī; sēdekļi; galdi; gultas; matračī; spilveni; aizkaru stangas; aizkaru stangu balsti; mēbelēm pielāgoti aizsargpārvalki; aizslietņi (mēbeles) ekspozīcijām; aizslietņi (mēbeles); atlokāmi plaukti; koka būri mājdzīvniekiem; koka būri nelieliem dzīvniekiem; darba virsmas (mēbeles); darba virsmas mēbelēm ar izlietni; nemetāliskas tukšas darbarīku lādes; nemetāliskas tukšas darbarīku kastes; dārza mēbeles; dārza mēbeles no koka; dārza galdi; daudzfunkcionāli izstāžu stendi; daudzpozīciju stendi (mēbeles); dekoratīvas koka joslas logu apmaļu apdarei; dekoratīvi logu apdares elementi; dekoratīvi koka paneļi (mēbeles); gulamkrēslī; izstāžu mēbeles; koka kastes; kempinga mēbeles; kastes mantu uzglabāšanai; durvis; koka rokturi; laikrakstu stendi; galda virsmas; letes (mēbeles); mājas un biroja mēbeles; mantu uzglabāšanas lādes no koka; mēbeles no līstītēm; mēbeles ziemas dārziem; nemetāliski mēbeļu stiprinājumi; nemetāliski noliktavu plaukti (mēbeles); pārvietojamas suņu būdas; pārvietojami aizslietņi (mēbeles); pārvietojami plaukti (mēbeles); piknika galdi; piknika mēbeļu komplekti; piknika soli; puķu kastes no koka; puķu podu statīvi; puķu statīvi (mēbeles); puķu stendi (mēbeles); putnu būrīši; salokāmi paneļi izstādēm; salokāmi stendi; izstāžu mēbeles samontētā veidā; izstāžu stendi samontētā veidā; sauļošanās krēslī; spilvenveida mēbeļu daļas sēdēšanai; vertikāli kārtājami paliktņi no koka; ziņojumu dēļi no koka vai plastmasas; tukši ziņojumu dēļi; žurnālu turētāji; spoguļi
- 35** reklāma; reklāmas aģentūru pakalpojumi; reklāmu veidošanas pakalpojumi; reklāmas izvietojšanas pakalpojumi; reklāmas izplatīšana; mārketinga pakalpojumi; publicitātes pakalpojumi; informācijas, padomu un konsultāciju sniegšana patērētājiem par precēm un pakalpojumiem; darījumu vadīšana; komercstarpniecības pakalpojumi; starpniecības pakalpojumi komerciālu darījumu slēgšanā; komercdarījumu slēgšana trešajām personām un ar to saistīto sarunu vešana; starpniecības pakalpojumi un padomu sniegšana uzņēmējdarbībā preču pārdošanas un pakalpojumu sniegšanas jomā; komercinformācijas un padomu sniegšana patērētājiem; kontaktinformācijas sniegšana komerciāliem un uzņēmējdarbības nolūkiem; komercinformācijas aģentūru pakalpojumi; preču paraugu izplatīšana; komerciālas informācijas un padomu sniegšana patērētājiem par preču un pakalpojumu izvēli; patērētāju lojalitātes programmu pārvaldība; ziņu apkopošanas pakalpojumi; datu un tekstu apkopošana, apstrāde un publicēšana, arī ar interneta starpniecību reklāmas nolūkiem; informācijas sistematizēšana datoru datubāzēs; informācijas vākšana datoru datubāzēs; komerciālās informācijas un uzņēmumu kontaktinformācijas nodrošināšana; datorizēta datņu (failu) pārvaldība; datu atjaunināšana un uzturēšana datoru datubāzēs; izstāžu organizēšana un vadīšana komerciāliem vai reklāmas nolūkiem; modes skašu organizēšana un vadīšana komerciāliem vai reklāmas nolūkiem; izsoļu pakalpojumi; mājsaimniecības preču, rūpniecības preču, elektronikas un elektrotehnikas preču, apgaismošanas ierīču, iekārtu un aparātu, lampu, sadzīves tehnikas, mēbeļu, kā arī šo preču daļu un piederumu atlase un izvietojšana (izņemot to transportu) citu personu labā, lai dotu patērētājiem iespēju šīs preces ērti aplūkot un iegādāties, arī ar interneta starpniecību; aplūkot un iegādāties, arī ar interneta starpniecību; suvenīru, mākslas priekšmetu, dizaina priekšmetu un autordarbu, interjera projektu, būvniecības preču, mājas tekstilizstrādājumu, to skaitā gultas veļas, segu, pledu, spilvendrānu, segu pārvalku, palagu, gultas pārklāju, matraču pārvalku, spilvenu pārvalku, matraču un spilvenu atlase un izvietojšana (izņemot to transportu) citu personu labā, lai dotu patērētājiem iespēju šīs preces ērti aplūkot un iegādāties, arī ar interneta starpniecību; preču demonstrēšanas pakalpojumi; mājsaimniecības preču, rūpniecības preču, elektronikas preču un elektrotehnikas preču, kā arī šo preču daļu un piederumu mazumtirdzniecības un vairumtirdzniecības pakalpojumi; apgaismošanas ierīču, iekārtu un aparātu, kā arī šo preču daļu un piederumu vairumtirdzniecības un mazumtirdzniecības pakalpojumi; lampu, to daļu un piederumu mazumtirdzniecības un vairumtirdzniecības pakalpojumi; suvenīru, mākslas priekšmetu, dizaina priekšmetu un autordarbu mazumtirdzniecības un vairumtirdzniecības pakalpojumi; interjera projektu tirdzniecības pakalpojumi; būvniecības preču mazumtirdzniecības un vairumtirdzniecības pakalpojumi; sadzīves tehnikas, kā arī to daļu un piederumu mazumtirdzniecības un vairumtirdzniecības pakalpojumi; mēbeļu, kā arī to daļu un piederumu mazumtirdzniecības un vairumtirdzniecības pakalpojumi; mājas tekstilizstrādājumu, to skaitā gultas veļas, segu, pledu, spilvendrānu, segu pārvalku, palagu, gultas pārklāju, matraču pārvalku, spilvenu pārvalku mazumtirdzniecības un vairumtirdzniecības pakalpojumi; matraču un spilvenu mazumtirdzniecības un vairumtirdzniecības pakalpojumi
- 42** interjera dizaina pakalpojumi; interjera dizaina projektu izstrāde; informācijas, padomu un konsultāciju sniegšana dizaina jomā; tehnoloģiskā projektēšana; arhitektūras pakalpojumi; konsultēšana arhitektūras jomā; būvniecības projektu izstrāde; izpēte ēku būvniecības jomā; jaunu produktu izpēte un izstrāde; programmatūras izstrāde inventāra pārvaldībai; programmatūra kā pakalpojums (SaaS); platforma kā pakalpojums (PaaS); programmatūras un lietojumprogrammu instalēšana, atjaunināšana, uzturēšana, rediģēšana un testēšana; rūpnieciskā dizaina pakalpojumi; stila izstrāde (rūpnieciskais dizains); iepakojuma dizaina pakalpojumi; zinātniskie un tehnoloģiskie pakalpojumi, izpēte un projektēšana šajās jomās; inženiertehniskie pakalpojumi; projektu tehniskā vadīšana; tehnisko, organizatorisko un darbu veikšanas projektu izstrāde un saskaņošana būvniecības, mērniecības un mēbeļu izvietojšanas jomā; būvju projektēšana; tehniskā apsekošana un tehniskās apsekošanas projektu sagatavošana; būvniecības un celtniecības tehniskā pārbaude, kontrole un uzraudzība; izpētes pakalpojumi būvniecības jomā; konsultāciju un ieteikumu sniegšana attiecībā uz minētajiem pakalpojumiem

(111) Reģ. Nr. M 79 622

(151) Reģ. dat. 20.05.2024

(210) Pieteik. Nr. M-23-649

(220) Pieteik. dat. 28.07.2023

B4SPACE

(550) Vārdiska zīme

(732) Īpašn. Gvido BAJĀRS; Bruņinieku iela 117 - 8, Rīga, LV-1009, Latvija (LV)

(511) **36** nekustamā īpašuma lietas (pakalpojumi); finanšu pakalpojumi; nekustamā īpašuma izīrēšana un iznomāšana; darījumi ar nekustamo īpašumu; starpniecības pakalpojumi finanšu jomā; nekustamā īpašuma pārvaldība; kriptoktīvu elektroniskie pārvedumi; kolektīvā finansēšana; kriptoktīvu

- finanšu maiņas darījumi; elektroniska naudas līdzekļu pārskaitīšana, izmantojot blokķēdes tehnoloģiju
42 būvniecības projektu izstrāde; arhitektūras pakalpojumi; grafiskā dizaina izstrāde; interjera dizaina pakalpojumi

- (111) **Reģ. Nr.** M 79 623 (151) **Reģ. dat.** 20.05.2024
 (210) **Pieteik. Nr.** M-23-930 (220) **Pieteik. dat.** 09.11.2023

Rīgas Zeļļi

- (550) **Vārdiska zīme**
 (732) **Īpašn.** RĪGAS ZEĻĻI MANAGEMENT, SIA; Jaunā Mežaparka iela 17, Rīga, LV-1014, Latvija (LV)
 (740) **Pārstāvis** Gatis MERŽVINSKIS, AAA LAW LATVIA; Citadeles iela 12, Rīga, LV-1010, Latvija (LV)
 (511) **16** rakstāmlietas; periodiskie izdevumi; grāmatas, to skaitā mācību grāmatas, krāsojamās grāmatas, piezīmju grāmatas, adrešu grāmatas, rokasgrāmatas un komiksu grāmatas; žurnāli (periodiskie izdevumi); iespiestas publikācijas; plakāti; pastkartes; kolekcionējamas kartītes, kas nav paredzētas spēlēm; dāvanu kartītes no papīra vai kartona; apsveikuma kartītes; grāmatzīmes; kalendāri; dienasgrāmatas; pudeļu apvalki no kartona vai papīra; albumi, to skaitā fotoalbumi, pastmarku albumi un albumi preses izgriezumiem; iespaidprodukcija; materiāli māksliniekiem; otas; veidošanas (modelēšanas) materiāli; mācību un uzskates līdzekļi, izņemot aparatūru, to skaitā papīra un kartona šabloni; fotogrāfijas; līmvielas kancelejas un mājsaimniecības nolūkiem; papīrs, kartons un izstrādājumi no šiem materiāliem, proti, iesaiņošanas papīrs, dāvanu papīrs; papīra izstrādājumi viesībām, proti, papīra rotājumi, galdauti, galda celiņi, karodziņi, karodziņu virtenes, kabatlakatiņi, salvetes, dvieļi, paliktņi, plakāti, afišas; dāvanu kārbas no kartona; kancelejas preces, biroja piederumi, izņemot mēbeles, to skaitā rakstīšanas un zīmēšanas piederumi, dzēšamgumijas, zīmuļu asināmie; lineāli rasēšanai; rakstāmpiederumu kārbas; ziņojumu dēļi no papīra vai kartona; līmlentes kancelejas un mājsaimniecības nolūkiem; zīmuļu komplekti; rakstāmpiederumi statīvi; zīmuļu un pildspalvu futrāļi; plastmasas iesaiņojuma materiāli; papīra uzlīmes (kancelejas preces); poligrāfiski izgatavotas novelkamās bildītes (dekalkomānija)
18 čemodāni; ceļasomas; bagāžas somas; plecu somas; mugursomas; tukšas tualetes piederumu somiņas; sporta somas; apģērbu somas; somas; somas ar nodalījumiem; bagāžas ceļasomas ar ritenīšiem; skolēnu somas; maiši no ādas vai ādas imitācijas iesaiņošanai, glabāšanai vai pārvadāšanai; tukšas kosmētiskas somiņas; kabatas portfeļi; portfeļi; plakani dokumentu portfeļi; etvivijas vizītkartēm; vizītkaršu maki; tualetes maciņi, bez tualetes piederumiem; atslēgu maciņi; kredītkaršu maki; lietussargi; saulesargi; pastaigu spieķi, ne medicīniskiem nolūkiem; kārbas no ādas un ādas kartona; cepuru kārbas no ādas
24 audumi; gultas pārklāji un galdauti, izņemot papīra galdautus; auduma dvieļi; segas; karogi no auduma vai plastikāta; karogi automobiļiem un vimpelji no auduma vai plastikāta; tekstilizstrādājumi, to skaitā dekoratīvi tekstilizstrādājumi telpu noformēšanai
25 apģērbi; apavi; sporta apavi; kurpes; galvassegas; T krekli; polo krekli; sporta krekli; vējjakas; siltinātas jakas; sporta apģērbi; džemperī ar kapuci; zeķes; sporta zeķes; cepures; cepures ar nagu; lakati; šalles; kaklasaites; krekli ar sporta simboliku; jostas (apģērbi); zābaku un kurpju odeses
28 basketbola bumbas; piepūšami plastmasas izstrādājumi skaņas radīšanai; spēļu kārtis; mīkstās rotaļlietas; koka rotaļu klucīši; spaidāmas rotaļlietas stresa mazināšanai; vingrošanas un sporta preces; eglīšu rotājumi
35 tirdzniecība pēc kataloga, mazumtirdzniecības un vairumtirdzniecības pakalpojumi, arī ar interneta starpniecību attiecībā uz šādām precēm: apģērbi, apavi, kurpes, zābaki, galvassegas, sporta apģērbi un apavi, T krekli, polo krekli, sporta krekli, vējjakas, siltinātas jakas, džemperī, džemperī ar kapuci, zeķes, sporta zeķes, cepures, cepures ar nagu, lakati, šalles, kaklasaites, krekli ar sporta simboliku, jostas, basketbola bumbas; reklāma; izstāžu organizēšana komerciāliem un reklāmas nolūkiem; reklāmas, mārketinga un atpazīstamības veicināšanas pakalpojumi; publicitātes veicināšanai paredzētu tekstu rakstīšana un publicēšana; sponsoru meklēšana, preču un pakalpojumu noieta veicināšana, atbalstot sporta pasākumus; sponsoru meklēšana sporta sacensībām; konsultāciju sniegšana par sponsoru meklēšanu
36 basketbola pasākumu un sacensību finansiāla sponsorēšana
41 izglītība; audzināšana; apmācība; izpriecu pakalpojumi; semināru rīkošana; sporta un fitnesa treniņu pakalpojumi; sporta, mācību, kultūras, izklaides, atpūtas pasākumu rīkošana un vadīšana, to skaitā labdarības nolūkiem; turnīru un sporta sacensību organizēšana; basketbola turnīru organizēšana; basketbola spēļu un demonstrējumu sagatavošana; sporta un brīvdienu nometņu pakalpojumi; basketbola treniņu organizēšana; basketbola skolu (akadēmiju) pakalpojumi; izglītības iegūšanas un apmācības nodrošināšana un vadīšana basketbola jomā; basketbola mācību kursu nodrošināšana un vadīšana; izklaides pakalpojumi basketbola spēļu jomā; fiziskās kultūras pasākumu organizēšana; fitnesa apmācības pakalpojumi; apmācība praktisko iemaņu apgūšanā ar demonstrēšanas palīdzību; fiziskās audzināšanas pakalpojumi; fiziskās sagatavotības nodarbību vadīšana; sporta klubu pakalpojumi; sporta klubu pakalpojumi fiziskās formas uzturēšanas un fitnesa jomā; sporta klubu pasākumu organizēšana; sporta tiesnešu pakalpojumi; sporta treneru apmācība; telpu, vietu un aprīkojuma sportam nodrošināšana; fiziskās sagatavotības novērtēšanas pakalpojumi apmācības nolūkiem; informācijas sniegšana sporta jomā ar datortīklu un telefona starpniecību; sacensību un pasākumu organizēšana nekomerciāliem nolūkiem; apbalvošanas ceremoniju organizēšana, rīkošana un vadīšana; grāmatu publicēšana; sporta piederumu iznomāšana; klubu pakalpojumi, proti, veselības uzlabošanas klubu pakalpojumi, kas neietver medicīnas pakalpojumus, un fanu klubu pakalpojumi; informācijas pakalpojumi un izglītības pakalpojumi basketbola jomā; izstāžu organizēšana kultūras un izglītības nolūkiem; konferenču, kongresu un simpoziju rīkošana un vadīšana; izklaides pakalpojumi; konkursu organizēšana izglītības un izklaides nolūkiem; radio izklaides pakalpojumu nodrošināšana; tekstu, izņemot reklāmas tekstus, publicēšana; radio un televīzijas programmu veidošana; televīzijas izklaides pakalpojumi; informācijas sniegšana par izklaidi; izrāžu demonstrēšana; filmu demonstrēšana; informācijas sniegšana par atpūtas pasākumiem; loteriju organizēšana; videoierakstu rediģēšana; elektronisko grāmatu un žurnālu publicēšana tiešsaistē; fotoreportāžu veidošana; reportieru pakalpojumi; videoierakstu veikšana; nelejupielādējamu digitālās mūzikas ierakstu nodrošināšana tiešsaistē; nelejupielādējamu videomateriālu nodrošināšana tiešsaistē; nelejupielādējamu filmu nodrošināšana, izmantojot pieprasījumuvideo pārraides pakalpojumus; nelejupielādējamu televīzijas raidījumu nodrošināšana, izmantojot pieprasījumuvideo pakalpojumus; videomateriālu montāžas nodrošināšana sabiedriskos pasākumos; informācijas un konsultāciju sniegšana attiecībā uz minētajiem pakalpojumiem

- (111) **Reģ. Nr.** M 79 624 (151) **Reģ. dat.** 20.05.2024
 (210) **Pieteik. Nr.** M-23-932 (220) **Pieteik. dat.** 09.11.2023
 (531) **CFE ind.** 14.5.14; 14.5.3; 24.1.13; 24.1.15; 24.1.17; 24.1.5;
 27.5.1; 29.1.12



- (550) **Figurāla zīme**
<https://databases.lrpv.gov.lv/trademark/M-23-932>
- (591) **Krāsu salikums** rozā, tumši zils
- (732) **Īpašn.** RĪGAS ZELĻI MANAGEMENT, SIA; Jaunā Mežaparka iela 17, Rīga, LV-1014, Latvija (LV)
- (740) **Pārstāvis** Gatis MERŽVINSKIS, AAA LAW LATVIA; Citadeles iela 12, Rīga, LV-1010, Latvija (LV)
- (511) **16** rakstāmlietas; periodiskie izdevumi; grāmatas, to skaitā mācību grāmatas, krāsojamās grāmatas, piezīmju grāmatas, adrešu grāmatas, rokasgrāmatas un komiksu grāmatas; žurnāli (periodiskie izdevumi); iespiestas publikācijas; plakāti; pastkartes; kolekcionējamas kartītes, kas nav paredzētas spēlēm; dāvanu kartītes no papīra vai kartona; apsveikuma kartītes; grāmatzīmes; kalendāri; dienasgrāmatas; pudeļu apvalki no kartona vai papīra; albumi, to skaitā fotoalbumi, pastmarku albumi un albumi preses izgriezumiem; iespaidprodukcija; materiāli māksliniekiem; otas; veidošanas (modelēšanas) materiāli; mācību un uzskates līdzekļi, izņemot aparatūru, to skaitā papīra un kartona šabloni; fotogrāfijas; līmvielas kancelejas un mājsaimniecības nolūkiem; papīrs, kartons un izstrādājumi no šiem materiāliem, proti, iesaiņošanas papīrs, dāvanu papīrs; papīra izstrādājumi viesībām, proti, papīra rotājumi, galdauti, galda celiņi, karodziņi, karodziņu virtenes, kabatlakatiņi, salvetes, dvieļi, paliktņi, plakāti, afišas; dāvanu kārbas no kartona; kancelejas preces, biroja piederumi, izņemot mēbeles, to skaitā rakstīšanas un zīmēšanas piederumi, dzēšamgumijas, zīmuļu asināmie; lineāli rasēšanai; rakstāmpiederumu kārbas; ziņojumu dēļi no papīra vai kartona; līmlentes kancelejas un mājsaimniecības nolūkiem; zīmuļu komplekti; rakstāmpiederumi statīvi; zīmuļu un pildspalvu futrāļi; plastmasas iesaiņojuma materiāli; papīra uzlīmes (kancelejas preces); poligrāfiski izgatavotas novelkamās bildītes (dekalkomānija)
- 18** čemodāni; ceļasomas; bagāžas somas; plecu somas; mugursomas; tukšas tualetes piederumu somiņas; sporta somas; apģērbu somas; somas; somas ar nodalījumiem; bagāžas ceļasomas ar ritenīšiem; skolēnu somas; maisi no ādas vai ādas imitācijas iesaiņošanai, glabāšanai vai pārvadāšanai; tukšas kosmētiskas somiņas; kabatas portfeļi; portfeļi; plakani dokumentu portfeļi; etvivjas vizītkartēm; vizītkaršu maki; tualetes maciņi, bez tualetes piederumiem; atslēgu maciņi; kredītkaršu maki; lietussargi; saulesargi; pastaigu spieķi, ne medicīniskiem nolūkiem; kārbas no ādas un ādas kartona; cepuru kārbas no ādas
- 24** audumi; gultas pārkļāji un galdauti, izņemot papīra galdautus; auduma dvieļi; segas; karogi no auduma vai plastikāta; karogi automobiļiem un vimpļi no auduma vai plastikāta; tekstilizstrādājumi, to skaitā dekoratīvi tekstilizstrādājumi telpu noformēšanai
- 25** apģērbi; apavi; sporta apavi; kurpes; galvassegas; T krekli; polo krekli; sporta krekli; vējjakas; siltinātas jakas; sporta apģērbi; džemperī; džemperī ar kapuci; zeķes; sporta zeķes; cepures; cepures ar nagu; lakati; šalles; kaklasaites; krekli ar sporta simboliku; jostas (apģērbi); zābaku un kurpju odes
- 28** basketbola bumbas; piepūšami plastmasas izstrādājumi skaņas radīšanai; spēļu kārtis; mīkstās rotaļlietas; koka rotaļli klucīši; spaidāmas rotaļlietas stresa mazināšanai; vingrošanas un sporta preces; eglīšu rotājumi
- 35** tirdzniecība pēc kataloga, mazumtirdzniecības un vairumtirdzniecības pakalpojumi, arī ar interneta starpniecību attiecībā uz šādām precēm: apģērbi, apavi, kurpes, zābaki, galvassegas, sporta apģērbi un apavi, T krekli, polo krekli, sporta krekli, vējjakas, siltinātas jakas, džemperī, džemperī ar kapuci, zeķes, sporta zeķes, cepures, cepures ar nagu, lakati, šalles, kaklasaites, krekli ar sporta simboliku, jostas, basketbola bumbas; reklāma; izstāžu organizēšana komerciāliem un reklāmas nolūkiem; reklāmas, mārketinga un atpazīstamības veicināšanas pakalpojumi; publicitātes veicināšanai paredzētu tekstu rakstīšana un publicēšana; sponsoru meklēšana, preču un pakalpojumu noieta veicināšana, atbalstot sporta pasākumus; sponsoru meklēšana sporta sacensībām; konsultāciju sniegšana par sponsoru meklēšanu
- 36** basketbola pasākumu un sacensību finansiāla sponsorēšana
- 41** izglītība; audzināšana; apmācība; izprieču pakalpojumi; semināru rīkošana; sporta un fitnesa treniņu pakalpojumi; sporta, mācību, kultūras, izklaides, atpūtas pasākumu rīkošana un vadīšana, to skaitā labdarības nolūkiem; turnīru un sporta sacensību organizēšana; basketbola turnīru organizēšana; basketbola spēļu un demonstrējumu sagatavošana; sporta un brīvdienu nometņu pakalpojumi; basketbola treniņu organizēšana; basketbola skolu (akadēmiju) pakalpojumi; izglītības iegūšanas un apmācības nodrošināšana un vadīšana basketbola jomā; basketbola mācību kursu nodrošināšana un vadīšana; izklaides pakalpojumi basketbola spēļu jomā; fiziskās kultūras pasākumu organizēšana; fitnesa apmācības pakalpojumi; apmācība praktisko iemaņu apgūšanā ar demonstrēšanas palīdzību; fiziskās audzināšanas pakalpojumi; fiziskās sagatavotības nodarbību vadīšana; sporta klubu pakalpojumi; sporta klubu pakalpojumi fiziskās formas uzturēšanas un fitnesa jomā; sporta klubu pasākumu organizēšana; sporta tiesnešu pakalpojumi; sporta treneru apmācība; telpu, vietu un aprīkojuma sportam nodrošināšana; fiziskās sagatavotības novērtēšanas pakalpojumi apmācības nolūkiem; informācijas sniegšana sporta jomā ar datortīklu un telefona starpniecību; sacensību un pasākumu organizēšana nekomerciāliem nolūkiem; apbalvošanas ceremoniju organizēšana, rīkošana un vadīšana; grāmatu publicēšana; sporta piederumu iznomāšana; klubu pakalpojumi, proti, veselības uzlabošanas klubu pakalpojumi, kas neietver medicīnas pakalpojumus, un fanu klubu pakalpojumi; informācijas pakalpojumi un izglītības pakalpojumi basketbola jomā; izstāžu organizēšana kultūras un izglītības nolūkiem; konferenču, kongresu un simpoziju rīkošana un vadīšana; izklaides pakalpojumi; konkursu organizēšana izglītības un izklaides nolūkiem; radio izklaides pakalpojumu nodrošināšana; tekstu, izņemot reklāmas tekstus, publicēšana; radio un televīzijas programmu veidošana; televīzijas izklaides pakalpojumi; informācijas sniegšana par izklaidi; izrāžu demonstrēšana; filmu demonstrēšana; informācijas sniegšana par atpūtas pasākumiem; loteriju organizēšana; videoierakstu rediģēšana; elektronisko grāmatu un žurnālu publicēšana tiešsaistē; fotoreportāžu veidošana; reportieru pakalpojumi; videoierakstu veikšana; nelejupielādējamu

digitālās mūzikas ierakstu nodrošināšana tiešsaistē; nelejupielādējamu videomateriālu nodrošināšana tiešsaistē; nelejupielādējamu filmu nodrošināšana, izmantojot pieprasījumuvideo pārraides pakalpojumus; nelejupielādējamu televīzijas raidījumu nodrošināšana, izmantojot pieprasījumuvideo pakalpojumus; videomateriālu montāžas nodrošināšana sabiedriskos pasākumos; informācijas un konsultāciju sniegšana attiecībā uz minētajiem pakalpojumiem

(111) **Reģ. Nr.** M 79 625 (151) **Reģ. dat.** 20.05.2024
(210) **Pieteik. Nr.** M-23-992 (220) **Pieteik. dat.** 30.11.2023
(531) **CFE ind.** 26.11.3; 26.11.7; 27.5.15



(550) **Figurāla zīme**
<https://databases.lrpv.gov.lv/trademark/M-23-992>
(732) **Īpašn.** TIESU ADMINISTRĀCIJA; Antonijas iela 6, Rīga, LV-1010, Latvija (LV)
(511) **41** mācību pakalpojumi (arī neklātienas apmācība un apmācība, izmantojot simulatorus); personiskās izaugsmes apmācība (koučings); zinātnības (know-how) pārnese (apmācība); tekstu, izņemot reklāmas tekstu, publicēšana; bibliotēku pakalpojumi; grāmatu publicēšana (arī elektronisko grāmatu un žurnālu publicēšana) tiešsaistē; konferenču, kongresu un semināru rīkošana un vadīšana; praktisko nodarbību rīkošana un vadīšana; apmācības un izglītības eksaminācijas nodrošināšana sertifikācijas nolūkiem; profesionālās orientācijas pakalpojumi; tulkošanas pakalpojumi; videoierakstu veikšana; mikrofilmēšana; izpēte izglītības jomā

(111) **Reģ. Nr.** M 79 626 (151) **Reģ. dat.** 20.05.2024
(210) **Pieteik. Nr.** M-24-4 (220) **Pieteik. dat.** 04.01.2024
(531) **CFE ind.** 5.1.16; 5.1.5; 26.11.12; 27.1.12; 27.1.9; 29.1.11



(550) **Figurāla zīme**
<https://databases.lrpv.gov.lv/trademark/M-24-4>
(591) **Krāsu salikums** zaļš
(732) **Īpašn.** A.S. HOLDINGS, SIA; Vidus iela 4 - 12, Rīga, LV-1010, Latvija (LV)
(740) **Pārstāvis** Marina DERVU; Kurzemes prospekts 30 - 25, Rīga, LV-1067, Latvija (LV)
(511) **31** svaigi un neapstrādāti lauksaimniecības, akvakultūras, dārzkopības un mežkopības produkti; svaigi un neapstrādāti graudi un sēklas
44 lauksaimniecības, akvakultūras, dārzkopības un mežkopības pakalpojumi

(111) **Reģ. Nr.** M 79 627 (151) **Reģ. dat.** 20.05.2024
(210) **Pieteik. Nr.** M-24-5 (220) **Pieteik. dat.** 04.01.2024
(531) **CFE ind.** 5.5.20; 26.1.16; 26.1.19; 26.1.20; 26.1.3; 27.5.24; 29.1.15



(550) **Figurāla zīme**
<https://databases.lrpv.gov.lv/trademark/M-24-5>
(591) **Krāsu salikums** tumši zaļš, gaiši zaļš, pelēks, gaiši rozā, gaiši dzeltens
(732) **Īpašn.** ROZBANDIJA, SIA; Irbenes iela 5E - 2, Rīga, LV-1058, Latvija (LV)
(511) **25** adījumi (apgērbi)

(111) **Reģ. Nr.** M 79 628 (151) **Reģ. dat.** 20.05.2024
(210) **Pieteik. Nr.** M-24-27 (220) **Pieteik. dat.** 15.01.2024

ACTIZEN

(550) **Vārdiska zīme**
(732) **Īpašn.** SAGITUS, SIA; Ozolkalnu iela 11, Mārupe, Mārupes nov., LV-2167, Latvija (LV)
(740) **Pārstāvis** Rūta OLMANE, OLMANE LAW FIRM, SIA; Vijciema iela 8 - 5, Rīga, LV-1006, Latvija (LV)
(511) **5** medicīniskie preparāti; farmaceitiskie preparāti un līdzekļi; vitamīni; vitamīnu preparāti; vitamīnu un minerālvielu preparāti; diētiskā pārtika medicīniskiem nolūkiem; uztura bagātinātāji cilvēkam un dzīvniekiem; uztura bagātinātāji medicīniskiem nolūkiem; pārtikas piedevas medicīniskiem nolūkiem; veterinārie preparāti un līdzekļi

(111) **Reģ. Nr.** M 79 629 (151) **Reģ. dat.** 20.05.2024
(210) **Pieteik. Nr.** M-24-34 (220) **Pieteik. dat.** 02.03.2020

Hansavest

(550) **Vārdiska zīme**
(600) Eiropas Savienības preču zīmes 018203396 konversija
(732) **Īpašn.** HANSAVEST RENTAL OÜ; Juhkentali 52, Tallinn, 10132, Igaunija (EE)
(740) **Pārstāvis** Aleksandra FORTŪNA, "FORAL INTELEKTUĀLĀ ĪPAŠUMA AĢENTŪRA", SIA; Kalēju iela 14 - 7, Rīga, LV-1050, Latvija (LV)
(511) **35** personāla izvietošana; pagaidu darbā iekārtošanas biroju pakalpojumi; darbvietu un personāla sadale; personāla izvietošana un atlase

(111) **Reģ. Nr.** M 79 630 (151) **Reģ. dat.** 20.05.2024
(210) **Pieteik. Nr.** M-24-40 (220) **Pieteik. dat.** 19.01.2024
(531) **CFE ind.** 24.17.2; 26.11.1; 26.11.13; 26.11.6; 27.5.17; 29.1.12



- (550) **Figurāla zīme**
<https://databases.lrpv.gov.lv/trademark/M-24-40>
- (591) **Krāsu salikums** zaļš, zils
- (732) **Īpašn.** Dainis KAŽOKS; Tērbatas iela 55 - 7, Rīga, LV-1001, Latvija (LV)
- (511) **9** skaņu signāliertces; aparāti, ierīces un instrumenti skaņas apstrādei
- 41** skaņu operatoru pakalpojumu nodrošināšana sabiedrīkos pasākumos

(111) **Reģ. Nr.** M 79 631 (151) **Reģ. dat.** 20.05.2024
 (210) **Pieteik. Nr.** M-24-54 (220) **Pieteik. dat.** 24.01.2024

LANĪDA

- (550) **Vārdiska zīme**
- (732) **Īpašn.** Deivids BARONS; Pērkona iela 3 k-1 - 11, Jūrmala, LV-2010, Latvija (LV)
- (511) **35** atbalsta sniegšana uzņēmējdarbības vadībā; darījumu informācijas sniegšana; finanšu audīta pakalpojumi; informācijas apkopošana datoru datubāzēs; izstāžu organizēšana komerciāliem un reklāmas nolūkiem; komerciālas informācijas un padomu sniegšana patērētājiem par preču un pakalpojumu izvēli; komercstarpniecības pakalpojumi; konsultāciju sniegšana darījumu vadīšanā un organizēšanā; mārketinga pakalpojumi; personu pārstāvēšana sarunās par komercīgumu nosacījumiem; profesionālo konsultāciju sniegšana darījumu jomā; reklāmas aģentūru pakalpojumi; sabiedrisko attiecību pakalpojumi; tirgus izpēte; tirgus izpēte trešajām personām; tiešsaistes tirgus nodrošināšana preču un pakalpojumu pārdevējiem un pircējiem
- 45** arbitražas pakalpojumi; autortiesību pārvaldība; ārpustiesas strīdu risināšanas pakalpojumi; juridiskā izpēte; juridiskās aizstāvības pakalpojumi; juridisko dokumentu sagatavošana; juridisko konsultāciju sniegšana iepirkumu piedāvājumu jomā; licenču juridiskā pārvaldība; mediācijas pakalpojumi; normatīvo prasību ievērošanas pārbaude; pakalpojumi zaudēta īpašuma atgūšanas nolūkiem; satura uzraudzība interneta tīmekļvietnēs; sociālās tīklošanās pakalpojumi tiešsaistē; tiesību normu ieviešana; juridiskie pakalpojumi tiesāšanās jomā

(111) **Reģ. Nr.** M 79 632 (151) **Reģ. dat.** 20.05.2024
 (210) **Pieteik. Nr.** M-24-55 (220) **Pieteik. dat.** 24.01.2024
 (531) **CFE ind.** 26.11.2; 26.11.6; 26.3.23; 27.5.15; 29.1.12



LATVIJAS NEKUSTAMO ĪPAŠUMU
 DARĪJUMU ASOCIĀCIJA

- (550) **Figurāla zīme**
<https://databases.lrpv.gov.lv/trademark/M-24-55>
- (591) **Krāsu salikums** melns, tumši sarkans
- (732) **Īpašn.** Deivids BARONS; Pērkona iela 3 k-1 - 11, Jūrmala, LV-2010, Latvija (LV)

- (511) **36** darījumi ar nekustamo īpašumu; starpniecības pakalpojumi nekustamā īpašuma jomā; nekustamā īpašuma aģentūru pakalpojumi; nekustamā īpašuma finansiāla novērtēšana; nekustamā īpašuma pārvaldība; daudzdzīvokļu māju pārvaldība; nekustamā īpašuma izīrēšana un iznomāšana; finanšu analīze; finansēšanas pakalpojumi; konsultāciju sniegšana finanšu jomā; finanšu pārvaldība; konsultāciju sniegšana apdrošināšanas jomā; starpniecības pakalpojumi apdrošināšanas jomā
- 41** apmācības un izglītības eksaminācijas nodrošināšana sertifikācijas nolūkiem; augstāko un vidējo speciālo mācību iestāžu pakalpojumi; datorizdevniecību pakalpojumi; eksaminēšanas pakalpojumi; informācijas sniegšana par izglītību; izglītības forumu rīkošana un vadīšana klātienē; izpēte izglītības jomā; konferenču rīkošana un vadīšana; praktisko nodarbību rīkošana un vadīšana; profesionālās orientācijas pakalpojumi; profesionālās pārkvalificēšanas pakalpojumi; semināru rīkošana un vadīšana; individuāla apmācība; personiskās izaugsmes apmācība (koučings); uzņēmējdarbības zināšanu un zinātnības pārnese (apmācība)

(111) **Reģ. Nr.** M 79 633 (151) **Reģ. dat.** 20.05.2024
 (210) **Pieteik. Nr.** M-24-90 (220) **Pieteik. dat.** 07.02.2024
 (531) **CFE ind.** 27.5.1; 27.5.15; 27.5.17; 27.5.4; 29.1.11



- (550) **Figurāla zīme**
<https://databases.lrpv.gov.lv/trademark/M-24-90>
- (591) **Krāsu salikums** zaļš
- (732) **Īpašn.** ECO BALTIA VIDE, SIA; Getliņu iela 5, Rumbula, Stopiņu pag., Ropažu nov., LV-2121, Latvija (LV)
- (511) **39** transporta pakalpojumi; atkritumu savākšana (aizvākšana); atkritumu pārvaldīšana un uzglabāšana; konsultāciju sniegšana atkritumu savākšanas un transportēšanas jomā
- 40** atkritumu un pārstrādājamo materiālu šķirošana; atkritumu pārstrāde; atkritumu otrreizējā pārstrāde, arī atkritumu sagatavošana otrreizējai pārstrādei; atkritumu un pārpalikumu iznīcināšana; konsultāciju sniegšana atkritumu šķirošanas, pārstrādes un otrreizējās pārstrādes jomā

(111) **Reģ. Nr.** M 79 634 (151) **Reģ. dat.** 20.05.2024
 (210) **Pieteik. Nr.** M-24-91 (220) **Pieteik. dat.** 07.02.2024

eco baltia vide

- (550) **Vārdiska zīme**
- (732) **Īpašn.** ECO BALTIA VIDE, SIA; Getliņu iela 5, Rumbula, Stopiņu pag., Ropažu nov., LV-2121, Latvija (LV)
- (511) **39** transporta pakalpojumi; atkritumu savākšana (aizvākšana); atkritumu pārvaldīšana un uzglabāšana; konsultāciju sniegšana atkritumu savākšanas un transportēšanas jomā
- 40** atkritumu un pārstrādājamo materiālu šķirošana; atkritumu pārstrāde; atkritumu otrreizējā pārstrāde, arī atkritumu sagatavošana otrreizējai pārstrādei; atkritumu un pārpalikumu iznīcināšana; konsultāciju sniegšana atkritumu šķirošanas, pārstrādes un otrreizējās pārstrādes jomā

(111) **Reģ. Nr.** M 79 635 (151) **Reģ. dat.** 20.05.2024
 (210) **Pieteik. Nr.** M-24-92 (220) **Pieteik. dat.** 07.02.2024
 (531) **CFE ind.** 27.5.1; 27.5.15; 27.5.17; 27.5.99; 29.1.12

CW
TECHNICS

(550) **Figurāla zīme**
<https://databases.lrpv.gov.lv/trademark/M-24-92>
 (591) **Krāsu salikums** pelēks, oranžs
 (732) **Īpašn.** CW TECHNICS, SIA; Dzelzavas iela 117, Rīga, LV-1021, Latvija (LV)
 (740) **Pārstāvis** Edgars BIRZĪTIS; Dzelzavas iela 117, Rīga, LV-1021, Latvija (LV)
 (511) **6** cauruļu līkumi no metāla; metāla savienojumi caurulēm; metāla cisternas; skābbarības tvertnes no metāla; metāla vārsti, izņemot vārstus, kas ir mašīnu daļas; metāla cauruļvadi; tērauda būves; kabeļu un cauruļu fiksēšanas elementi no metāla; metāla nesošo konstrukciju daļas; metāla būves; metāla loksnes un plātnes; neapstrādāti un daļēji apstrādāti parastie metāli; tērauda sakausējumi; būvmateriāli no metāla; metāla tvertnes saspīestas gāzes un sašķidrināta gaisa uzglabāšanai; metāla kronšteini būvniecībai; titāns; metāla stiegrojuma materiāli cauruļvadiem; metāla skavas cauruļvadu savienošanai; nesošās konstrukcijas no metāla būvniecībai; metāla tvertnes šķīdīdā kurināmā uzglabāšanai; tvertnes no metāla; tērauda caurules; metāla caurules centrālapkures iekārtām; ūdensvada caurules no metāla; drenāžas caurules no metāla; metāla tīscaurules; metāla tvertnes skābju uzglabāšanai; tvertnes no metāla otrreizējai pārstrādei paredzētiem atkritumiem

(111) **Reģ. Nr.** M 79 636 (151) **Reģ. dat.** 20.05.2024
 (210) **Pieteik. Nr.** M-24-93 (220) **Pieteik. dat.** 07.02.2024

CW TECHNICS

(550) **Vārdiska zīme**
 (732) **Īpašn.** CW TECHNICS, SIA; Dzelzavas iela 117, Rīga, LV-1021, Latvija (LV)
 (740) **Pārstāvis** Edgars BIRZĪTIS; Dzelzavas iela 117, Rīga, LV-1021, Latvija (LV)
 (511) **6** cauruļu līkumi no metāla; metāla savienojumi caurulēm; metāla cisternas; skābbarības tvertnes no metāla; metāla vārsti, izņemot vārstus, kas ir mašīnu daļas; metāla cauruļvadi; tērauda būves; kabeļu un cauruļu fiksēšanas elementi no metāla; metāla nesošo konstrukciju daļas; metāla būves; metāla loksnes un plātnes; neapstrādāti un daļēji apstrādāti parastie metāli; tērauda sakausējumi; būvmateriāli no metāla; metāla tvertnes saspīestas gāzes un sašķidrināta gaisa uzglabāšanai; metāla kronšteini būvniecībai; titāns; metāla stiegrojuma materiāli cauruļvadiem; metāla skavas cauruļvadu savienošanai; nesošās konstrukcijas no metāla būvniecībai; metāla tvertnes šķīdīdā kurināmā uzglabāšanai; tvertnes no metāla; tērauda caurules; metāla caurules centrālapkures iekārtām; ūdensvada caurules no metāla; drenāžas caurules no metāla; metāla tīscaurules; metāla tvertnes skābju uzglabāšanai; tvertnes no metāla otrreizējai pārstrādei paredzētiem atkritumiem
7 izplešanās tvertnes (iekārtu daļas); siltummaiņi (mašīnu daļas); filtri-preses; boileru dūmvadi; bioreaktori izmantošanai biofarmaceutisko līdzekļu ražošanā
9 bioreaktori laboratorijas nolūkiem
11 ūdens filtrēšanas iekārtas; bioreaktori izmantošanai notekūdeņu apstrādei; bioreaktori atkritumu apstrādei;

siltummaiņi, kas nav mašīnu daļas; gaisa attīrīšanas iekārtas un ierīces; ūdens attīrīšanas iekārtas un ierīces; notekūdeņu attīrīšanas iekārtas; karstā ūdens apgādes un apkures katlu sistēmu caurules; skursteņu dūmvadi

(111) **Reģ. Nr.** M 79 637 (151) **Reģ. dat.** 20.05.2024
 (210) **Pieteik. Nr.** M-24-94 (220) **Pieteik. dat.** 07.02.2024

C&W TECHNICS

(550) **Vārdiska zīme**
 (732) **Īpašn.** CW TECHNICS, SIA; Dzelzavas iela 117, Rīga, LV-1021, Latvija (LV)
 (740) **Pārstāvis** Edgars BIRZĪTIS; Dzelzavas iela 117, Rīga, LV-1021, Latvija (LV)
 (511) **6** cauruļu līkumi no metāla; metāla savienojumi caurulēm; metāla cisternas; skābbarības tvertnes no metāla; metāla vārsti, izņemot vārstus, kas ir mašīnu daļas; metāla cauruļvadi; tērauda būves; kabeļu un cauruļu fiksēšanas elementi no metāla; metāla nesošo konstrukciju daļas; metāla būves; metāla loksnes un plātnes; neapstrādāti un daļēji apstrādāti parastie metāli; tērauda sakausējumi; būvmateriāli no metāla; metāla tvertnes saspīestas gāzes un sašķidrināta gaisa uzglabāšanai; metāla kronšteini būvniecībai; titāns; metāla stiegrojuma materiāli cauruļvadiem; metāla skavas cauruļvadu savienošanai; nesošās konstrukcijas no metāla būvniecībai; metāla tvertnes šķīdīdā kurināmā uzglabāšanai; tvertnes no metāla; tērauda caurules; metāla caurules centrālapkures iekārtām; ūdensvada caurules no metāla; drenāžas caurules no metāla; metāla tīscaurules; metāla tvertnes skābju uzglabāšanai; tvertnes no metāla otrreizējai pārstrādei paredzētiem atkritumiem
7 izplešanās tvertnes (iekārtu daļas); siltummaiņi (mašīnu daļas); filtri-preses; boileru dūmvadi; bioreaktori izmantošanai biofarmaceutisko līdzekļu ražošanā
9 bioreaktori laboratorijas nolūkiem
11 ūdens filtrēšanas iekārtas; bioreaktori izmantošanai notekūdeņu apstrādei; bioreaktori atkritumu apstrādei; siltummaiņi, kas nav mašīnu daļas; gaisa attīrīšanas iekārtas un ierīces; ūdens attīrīšanas iekārtas un ierīces; notekūdeņu attīrīšanas iekārtas; karstā ūdens apgādes un apkures katlu sistēmu caurules; skursteņu dūmvadi

(111) **Reģ. Nr.** M 79 638 (151) **Reģ. dat.** 20.05.2024
 (210) **Pieteik. Nr.** M-24-101 (220) **Pieteik. dat.** 07.02.2024
 (531) **CFE ind.** 26.1.18; 26.1.24; 26.1.3; 27.5.1; 27.5.15; 27.5.21; 27.5.24; 29.1.12



LATVIAN
ROUTES

(550) **Figurāla zīme**
<https://databases.lrpv.gov.lv/trademark/M-24-101>
 (591) **Krāsu salikums** tumši sarkans, balts
 (732) **Īpašn.** VIVA SOLUTIONS, SIA; Pīkola iela 43, Rīga, LV-1006, Latvija (LV)
 (511) **9** lejupielādējamās datorprogrammas; lejupielādējamās lietojumprogrammas
39 ceļotāju pavadīšanas pakalpojumi; ceļojumu organizēšana; braukšanas norādījumu sniegšana

- 41 autoceļotājiem; ceļotāju pārvadājumi
izklaides pasākumu plānošana; sporta pasākumu rīkošana; sporta pasākumu rīkošana un vadīšana; informācijas sniegšana par izklaidi; informācijas sniegšana par atpūtas pasākumiem; konkursu organizēšana izglītības un izklaides nolūkiem; sporta sacensību organizēšana; biļešu aģentūru pakalpojumi (izklaides pasākumiem); izklaides pakalpojumi; lietotāju novērtējumu sniegšana izklaides un kultūras nolūkiem; lietotāju atsauksmju sniegšana izklaides un kultūras nolūkiem
- 42 ģeogrāfiskās informācijas sniegšana; kartogrāfijas pakalpojumi; platforma kā pakalpojums (PaaS)

(111) **Reģ. Nr.** M 79 639 (151) **Reģ. dat.** 20.05.2024
(210) **Pieteik. Nr.** M-24-97 (220) **Pieteik. dat.** 07.02.2024

SAINT JAMES

- (550) **Vārdiska zīme**
- (300) **Prioritāte** 2023170877N; 31.08.2023; BG
- (732) **Īpašn.** SAINT JAMES BRANDS LLC; Suite 5, 2101 NW Boca Raton Blvd., Boca Raton, FL 33431, Amerikas Savienotās Valstis (US)
- (740) **Pārstāvis** Olga VAHATOVA; Staru iela 7, Mežāres, Babītes pag., Babītes nov., LV-2101, Latvija (LV)
- (511) **30** tēja; tējas dzērieni, proti, dzērieni, kas izgatavoti no tējas

(111) **Reģ. Nr.** M 79 640 (151) **Reģ. dat.** 20.05.2024
(210) **Pieteik. Nr.** M-24-121 (220) **Pieteik. dat.** 14.02.2024
(531) **CFE ind.** 26.1.18; 26.1.3; 27.5.12; 27.5.13; 27.5.15; 27.5.9; 29.1.12



- (550) **Figurāla zīme**
<https://databases.lrpv.gov.lv/trademark/M-24-121>
- (591) **Krāsu salikums** dzeltens, melns
- (732) **Īpašn.** VĒL VAIRĀK SAULES, SIA; Dzirnava iela 60 - 1, Rīga, LV-1050, Latvija (LV)
- (511) **43** ēdienu sagatavošana un piegāde pēc pasūtījuma; kafējnīcu pakalpojumi; kafetēriju pakalpojumi; ēdnīcu pakalpojumi; restorānu pakalpojumi; pašapkalpošanās restorānu pakalpojumi; restorānu pakalpojumi, piedāvājot ēdienu līdzņemšanai; ēdināšanas pakalpojumi, piedāvājot ēdienu pēc pasūtījuma līdzņemšanai

(111) **Reģ. Nr.** M 79 641 (151) **Reģ. dat.** 20.05.2024
(210) **Pieteik. Nr.** M-24-125 (220) **Pieteik. dat.** 14.02.2024

RIČIJS RŪ

- (550) **Vārdiska zīme**
- (732) **Īpašn.** RR FAMILY, SIA; Tallinas iela 61 - 14, Rīga, LV-1009, Latvija (LV)
- (740) **Pārstāvis** Ieva ZVEJSALNIECE; Imantas iela 3B - 18, Rīga, LV-1067, Latvija (LV)

- (511) **3** ziepes; šampūni; zobu pastas; kosmētikas līdzekļi bērniem
- 9** līdznēsājami atstarotāji nelaimes gadījumu novēršanai; lejupielādējamas mūzikas datnes (faili); lejupielādējami digitālās mūzikas ieraksti, kas iegūstami no MP3 vietnēm internetā; mūzikas ieraksti disku veidā; mūzikas videoieraksti
- 16** kūku rotājumi no papīra; grāmatas; grāmatas ar CD; mācību grāmatas; uzlīmes (kancelejas preces); rakstāmpiederumi; krāsošanas piederumu komplekti bērniem; vienreizlietojamas papīra salvetes; iespieddarbi mācību nolūkiem; mācību materiāli no papīra; mācību plakāti
- 21** zobu suku; krūzes; trauki; vienreizlietojami papīra trauki
- 24** auduma dvieļi bērniem un zīdaiņiem; vannas dvieļi ar kapuci; gultas veļa un segas; bērnu gultiņu aizsargapmales (gultas veļa)
- 25** zeķes un zeķbikses; viriešu, sieviešu un bērnu apģērbi; zīdaiņu pūriņi (apģērbi); apģērbu aksesuāri, proti, jostas, šalles, lakati
- 28** lelles; auduma rotaļlietas; muzikālās rotaļlietas; svētku rotājumi; piepūšami plastmasas izstrādājumi skaņas radīšanai; teātra maskas; karnevāla maskas; rotaļu maskas; viesību galda spēles; lelles-talismani; uz rokas uzvelkamas lelles; ballīšu baloni; rotaļlietas, spēles un spēļlietas
- 29** piena produkti un piena aizstājēji; augļu biezenis; dārzeņu biezenis; marmelāde; želejas pārtikai (izņemot konditorejas izstrādājumus); gaļas izstrādājumi bērniem; augļu un dārzeņu čipsi
- 30** kūku dekorī, veidoti no karameles, cukura, marcipāna un šokolādes; graudaugu putras; konditorejas izstrādājumi; kūkas, tortes un cepumi; konfektes; šokolāde; kakao; graudaugu brokastu pārslas; medus; saldējums
- 32** aromatizēti gāzēti dzērieni; bezalkoholiski augļu dzērieni; augļu sulas; bezalkoholiskie dzērieni
- 41** izklaides pasākumu organizēšana bērniem; izklaidējoša rakstura apmācības pasākumi bērniem; pasākumu organizēšana brīvā dabā; muzikālu priekšnesumu organizēšana; muzikālu priekšnesumu nodrošināšana tiešsaistē; muzikālu priekšnesumu un mūzikas raidījumu producēšana; izklaidējošu izrāžu organizēšana klātienē; izklaides un tematisko parku pakalpojumi; izklaides priekšnesumi ar kostīmiem

(111) **Reģ. Nr.** M 79 642 (151) **Reģ. dat.** 20.05.2024
(210) **Pieteik. Nr.** M-24-134 (220) **Pieteik. dat.** 15.02.2024
(531) **CFE ind.** 27.5.1; 27.5.15; 29.1.11

Fenikss VEIKALS

- (550) **Figurāla zīme**
<https://databases.lrpv.gov.lv/trademark/M-24-134>
- (591) **Krāsu salikums** sarkans
- (732) **Īpašn.** ALFOR, SIA; Plienčiema iela 12, Mārupe, Mārupes nov., LV-2167, Latvija (LV)
- (511) **16** biroja piederumi, izņemot mēbeles; dokumentu mapes; kancelejas preces, proti, bloknoti, piezīmju blociņi, rakstāmpiederumi, pildspalvas, zīmuli, statīvi pildspalvām un zīmuliem, uzlīmes; lineāli rasēšanai; paliktņi, proti, rakstāmgaldu paliktņi un glāžu paliktņi no papīra; saspraudes, proti, papīra saspraudes un naudas saspraudes; grāmatzīmes; kalendāri; kartītes; papīra karodziņi; vāciņi čeku grāmatīnām; apvāki (kancelejas preces); grāmatu aizsargvāki; pasu apvāki; iespiedprodukcija
- 25** apģērbi, apavi un galvassegas; apģērbu jostas; svīteri; džemperī; adījumi (apģērbi); T krekli; krekli; sporta formas krekli; kleitas; svārkī; bikses; cimdī; zeķes; čības; cepures; cepures-nadziņi; šalles

(111) **Reģ. Nr.** M 79 643 (151) **Reģ. dat.** 20.05.2024
 (210) **Pieteik. Nr.** M-24-135 (220) **Pieteik. dat.** 15.02.2024
 (531) **CFE ind.** 1.3.9; 26.1.13; 26.1.15; 26.1.21; 26.1.3



(550) **Figurāla zīme**
<https://databases.lrpv.gov.lv/trademark/M-24-135>
 (732) **Īpašn.** PJSC CHERKIZOVO GROUP; ul. Cherkizovskaya, d. 1, str. 1, kabinet 206, Moskovskaya obl., g.o.Kashira, d.Topkanovo, ter.Myasopererabotka, 142931, Krievija (RU)
 (740) **Pārstāvis** Gatis MERŽVINSKIS, AAA LAW LATVIA; Citadeles iela 12, Rīga, LV-1010, Latvija (LV)
 (511) **1** organiskie mēslojumi

(111) **Reģ. Nr.** M 79 644 (151) **Reģ. dat.** 20.05.2024
 (210) **Pieteik. Nr.** M-24-141 (220) **Pieteik. dat.** 16.02.2024
 (531) **CFE ind.** 21.1.9; 27.5.17; 29.1.13



(550) **Figurāla zīme**
<https://databases.lrpv.gov.lv/trademark/M-24-141>
 (591) **Krāsu salikums** tumši zils, sarkans, balts
 (732) **Īpašn.** DOMINO'S IP HOLDER LLC; 24 Frank Lloyd Wright Drive, Ann Arbor, MI 48106, Amerikas Savienotās Valstis (US)
 (740) **Pārstāvis** Inese LEIMANE, AAA LAW LATVIA; Citadeles iela 12, Rīga, LV-1010, Latvija (LV)
 (511) **30** lietošanai gatavas picas, karstās un aukstās maizītes, maizes nūjiņas, svaigi cepti apaļas formas mīklas izstrādājumi un lietošanai gatavi makaronu ēdieni, kas pagatavoti pēc pasūtījuma patēriņam telpās vai ārpus tām; konfektes, cepumi, siera kūkas un deserti; kaltēti pipari, kas paredzēti izmantošanai kā garšvielas
43 restorānu pakalpojumi, proti, dažādu veidu ēdienu, arī picu un dzērienu nodrošināšana tūlītējam patēriņam telpās vai ārpus tām; restorānu, kas piedāvā ēdienus līdzņemšanai, pakalpojumi; restorānu, kas piedāvā ēdienus ar piegādi mājās, pakalpojumi

(111) **Reģ. Nr.** M 79 645 (151) **Reģ. dat.** 20.05.2024
 (210) **Pieteik. Nr.** M-24-146 (220) **Pieteik. dat.** 19.02.2024
 (531) **CFE ind.** 5.7.10; 19.9.2; 27.5.15; 27.5.9



(550) **Figurāla zīme**
<https://databases.lrpv.gov.lv/trademark/M-24-146>
 (732) **Īpašn.** LOCALE, SIA; Grēcinieku iela 8, Rīga, LV-1050, Latvija (LV)

(511) **33** destilēti dzērieni; brendijs; alkoholiskie dzērieni, izņemot alu; alkoholiskie dzērieni, kas satur augļus; dzērieni uz vīna bāzes; vīni
35 izstāžu organizēšana komerciāliem un reklāmas nolūkiem

(111) **Reģ. Nr.** M 79 646 (151) **Reģ. dat.** 20.05.2024
 (210) **Pieteik. Nr.** M-24-147 (220) **Pieteik. dat.** 19.02.2024
 (531) **CFE ind.** 1.1.1; 1.1.2; 26.1.13; 26.1.5; 27.5.1; 27.5.12; 27.5.15; 29.1.14



(550) **Figurāla zīme**
<https://databases.lrpv.gov.lv/trademark/M-24-147>
 (591) **Krāsu salikums** zils, dzeltens, sarkans, balts
 (732) **Īpašn.** KLONDAIKA CAFE, SIA; Satekles iela 2B, Rīga, LV-1050, Latvija (LV)
 (740) **Pārstāvis** Indra VILKA-MELŅIČENKO; Brīvības gatve 338 - 40, Rīga, LV-1006, Latvija (LV)
 (511) **41** izklaides pakalpojumi

(111) **Reģ. Nr.** M 79 647 (151) **Reģ. dat.** 20.05.2024
 (210) **Pieteik. Nr.** M-24-148 (220) **Pieteik. dat.** 19.02.2024
 (531) **CFE ind.** 1.1.1; 1.1.2; 26.1.13; 26.1.5; 27.5.1; 27.5.12; 27.5.15; 29.1.14



(550) **Figurāla zīme**
<https://databases.lrpv.gov.lv/trademark/M-24-148>
 (591) **Krāsu salikums** zils, sarkans, dzeltens, balts
 (732) **Īpašn.** KLONDAIKA CAFE, SIA; Satekles iela 2B, Rīga, LV-1050, Latvija (LV)
 (511) **41** izklaides pakalpojumi

(111) **Reģ. Nr.** M 79 648 (151) **Reģ. dat.** 20.05.2024
 (210) **Pieteik. Nr.** M-24-155 (220) **Pieteik. dat.** 20.02.2024

MAXIMA

(550) **Vārdiska zīme**
 (732) **Īpašn.** MAXIMA GRUPĒ, UAB; Ozo g. 25, Vilnius, LT-07150, Lietuva (LT)
 (740) **Pārstāvis** Jevgeņija GAINUTDINOVA, METIDA, SIA; Skolas iela 21 - 601A, Rīga, LV-1010, Latvija (LV)
 (511) **35** reklāma; tirgus izpēte; preču noieta veicināšana trešajām personām; klientu piesaiste un pircēju lojalitātes programmu izstrāde un pārvaldība; preču un pakalpojumu licencēšanas komerciālā pārvaldība citu personu labā; komerciālas informācijas un padomu sniegšana patērētājiem par preču un pakalpojumu izvēli; importa-eksporta aģentūru pakalpojumi; iepirkumu pasūtījumu administratīvā apstrāde; mazumtirdzniecības un vairumtirdzniecības pakalpojumi attiecībā uz šādām precēm: ķīmikālijas rūpnieciskiem, zinātniskiem, fotogrāfijas, kā arī lauksaimniecības, dārzkopības un mežkopības nolūkiem, līmvielas, krāsas, politūras, lakas, pretkorozijas līdzekļi, krāsvielas, kodnes, balinātāji, veļas mazgāšanas līdzekļi, tīrīšanas, pulēšanas, attaukošanas un abrazīvie līdzekļi, ziepes, parfimērijas izstrādājumi, ēteriskās eļļas, kosmētiskie

līdzekļi, zobu kopšanas līdzekļi, tehniskās eļļas un ziedes, smērvielas, vielas apgaismošanas nolūkiem, sveces, farmaceitiskie un veterinārie preparāti, higiēnas līdzekļi, uztura bagātinātāji cilvēkam un dzīvniekiem, diētiskā pārtika un vielas medicīniskiem nolūkiem, uzturs zīdaiņiem, plāksteri, pārsienamie materiāli, materiāli zobu plombēšanai un zobu nospiedumu izgatavošanai, dezinfekcijas līdzekļi, preparāti kaitēkļu iznīcināšanai, būvmateriāli, kabelji, vadi, būvapkalumi, atslēdznieku izstrādājumi, seifi, rokas darbarīki, ar roku darbināmas ierīces, fotogrāfiskie, kinematogrāfiskie, optiskie, svēršanas, mērīšanas, signalizācijas, kontroles (pārbaudes), glābšanas un mācību aparāti, ierīces un instrumenti, aparāti, ierīces un instrumenti elektriskās strāvas pārvadei, diski ierakstīšanai, datu apstrādes iekārtas, datori, ugunsdzēsamie aparāti, ortopēdiskās preces, apgaismošanas, apsildes, tvaika ražošanas, ēdiena termiskās apstrādes, dzesēšanas, žāvēšanas, vēdināšanas, ūdensapgādes un sanitārtehniskās ierīces un aparāti, velosipēdi, transportlīdzekļu detaļas un piederumi, juvelierizstrādājumi, pulksteņi, taimeri, mūzikas instrumenti, dāvanu maisiņi, iespiešanas produkcija, arī grāmatas, papīra salvetes, papīra galdauti, papīra kabatlakatiņi, tualetes papīrs, kancelejas preces, materiāli māksliniekiem, mācību un uzskates līdzekļi, iesaiņojuma materiāli, caurules, ādas ceļojumu somas, ceļasomas, jostas, maki, rokassomas, portfeli, mugursomas, lietussargi, mēbeles, interjera piederumi, piederumi, kas paredzēti sarīkojumu un svinību rīkošanai, priekšmeti dekorēšanas nolūkiem, sadzīves priekšmeti, virtuves piederumi, cepšanas ierīces (grili), trauki, ķemmes un sūkļi, sukas, tīrīšanas un apkopšanas rīki un ierīces, izstrādājumi no stikla, porcelāna un keramikas, virves, auklas, tīkli, teltis, nojumes, brezentī, maisi, dzijas un diegi, audumi un tekstilpreces, gultas veļa, galdauti, apģērbi, to skaitā karnevāla tērpi, apavi, galvassegas, šūšanas piederumi un šūšanas materiāli, paklāji un grīdsegas, sienu tapsējuma materiāli, spēles un rotaļlietas, karnevāla un rotaļu maskas, vingrošanas un sporta preces, eglīšu rotājumi, pārtikas produkti un dzērieni, graudi un lauksaimniecības, dārzkopības un mežkopības produkcija, svaigi augļi un dārzeņi, sēklas, augi, dzīvnieku barība, iesals, dārza inventārs, tabaka un smēķēšanas piederumi

(111) **Reģ. Nr.** M 79 649 (151) **Reģ. dat.** 20.05.2024
(210) **Pieteik. Nr.** M-24-156 (220) **Pieteik. dat.** 20.02.2024

Fravia

(550) **Vārdiska zīme**
(732) **Īpašn.** MOD INVEST, SIA; Mihoelsa iela 9, Daugavpils, LV-5401, Latvija (LV)
(511) **6** būvmateriāli no metāla
12 auto furgoni
19 nemetāliski būvmateriāli
20 mēbeles
22 brezentī

(111) **Reģ. Nr.** M 79 650 (151) **Reģ. dat.** 20.05.2024
(210) **Pieteik. Nr.** M-24-157 (220) **Pieteik. dat.** 21.02.2024

Ekobaze Latvia

(550) **Vārdiska zīme**
(732) **Īpašn.** EKOBAZE LATVIA, SIA; Granīta iela 32 k-9, Acone, Salaspils pag., Salaspils nov., LV-2119, Latvija (LV)
(511) **39** transporta pakalpojumi; atkritumu pārvadāšana un uzglabāšana
40 atkritumu pārstrāde; atkritumu un otrreiz izmantojamu materiālu šķirošana

(111) **Reģ. Nr.** M 79 651 (151) **Reģ. dat.** 20.05.2024
(210) **Pieteik. Nr.** M-24-159 (220) **Pieteik. dat.** 07.02.2022
(531) **CFE ind.** 27.5.1; 27.5.12; 27.5.15; 27.5.9; 27.7.1; 27.7.11; 27.7.12; 29.1.12

per sē

2787
perfumes

BARCELONA

(550) **Figurāla zīme**
<https://databases.lrpv.gov.lv/trademark/M-24-159>
(591) **Krāsu salikums** melns, brūns
(600) Eiropas Savienības preču zīmes 018650573 daļēja konversija
(732) **Īpašn.** 27 87 OLFACTIVE CREATIONS, S.L.U.; C/ Provenza, 242, entlo. 1ª, Barcelona, 08008, Spānija (ES)
(740) **Pārstāvis** Mārīte ROMANOSA, Patentu aģentūra "KDK"; Dzērbenes iela 27, Rīga, LV-1006, Latvija (LV)
(511) **3** parfimērijas izstrādājumi

(111) **Reģ. Nr.** M 79 652 (151) **Reģ. dat.** 20.05.2024
(210) **Pieteik. Nr.** M-24-160 (220) **Pieteik. dat.** 21.02.2024
(531) **CFE ind.** 5.7.9; 26.4.16; 26.4.22; 26.4.24; 27.1.6; 27.5.1; 27.5.24; 29.1.12



(550) **Figurāla zīme**
<https://databases.lrpv.gov.lv/trademark/M-24-160>
(591) **Krāsu salikums** tumši brūns, balts
(732) **Īpašn.** Linda ŠIKURE-VAŽA; Eduarda Smiļģa iela 35 - 4, Rīga, LV-1002, Latvija (LV)
(511) **14** rotaslietas; rotaslietu piederumi
35 rotaslietu mazumtirdzniecība ar interneta starpniecību

(111) **Reģ. Nr.** M 79 653 (151) **Reģ. dat.** 20.05.2024
(210) **Pieteik. Nr.** M-24-164 (220) **Pieteik. dat.** 21.02.2024
(531) **CFE ind.** 27.5.1; 27.5.15; 27.5.9

NEIBURGS

THE MINDFUL
RESTAURANT

(550) **Figurāla zīme**
<https://databases.lrpv.gov.lv/trademark/M-24-164>
(732) **Īpašn.** JAUNIELA 25/29, SIA; Brīvības iela 40 - 11, Rīga, LV-1050, Latvija (LV)
(511) **43** restorānu pakalpojumi

(111) **Reģ. Nr.** M 79 654 (151) **Reģ. dat.** 20.05.2024
 (210) **Pieteik. Nr.** M-24-167 (220) **Pieteik. dat.** 23.02.2024
 (531) **CFE ind.** 2.9.10; 25.1.9; 27.5.15; 29.1.12



(550) **Figurāla zīme**
<https://databases.lrpv.gov.lv/trademark/M-24-167>
 (591) **Krāsu salikums** zils, balts
 (732) **Īpašn.** ĀGENSKALNA ZOBĀRSTNIECĪBAS CENTRS, SIA; Mazā Nometņu iela 57 - 22, Rīga, LV-1002, Latvija (LV)
 (511) **44** zobārstniecības pakalpojumi

(111) **Reģ. Nr.** M 79 655 (151) **Reģ. dat.** 20.05.2024
 (210) **Pieteik. Nr.** M-24-178 (220) **Pieteik. dat.** 26.02.2024

SUPER SEASON

(550) **Vārdiska zīme**
 (732) **Īpašn.** PJSC CHERKIZOVO GROUP; ul. Cherkizovskaya, d. 1, str. 1, kabinet 206, Moskovskaya obl., g.o.Kashira, d.Topkanovo, ter.Myasopererabotka, 142931, Krievija (RU)
 (740) **Pārstāvis** Gatis MERŽVINSKIS, AAA LAW LATVIA; Citadeles iela 12, Rīga, LV-1010, Latvija (LV)
 (511) **1** organiskie mēslojumi

(111) **Reģ. Nr.** M 79 656 (151) **Reģ. dat.** 20.05.2024
 (210) **Pieteik. Nr.** M-24-182 (220) **Pieteik. dat.** 27.02.2024
 (531) **CFE ind.** 27.1.1; 27.5.1; 27.5.17



(550) **Figurāla zīme**
<https://databases.lrpv.gov.lv/trademark/M-24-182>
 (732) **Īpašn.** FORMA PRO FILMS, SIA; Jāņa iela 3 - 7, Rīga, LV-1050, Latvija (LV)
 (511) **35** mākslas darbu mazumtirdzniecības pakalpojumi, ko nodrošina mākslas galerijas
41 mākslas galeriju pakalpojumi kultūras, izglītības un izklaides jomā

(111) **Reģ. Nr.** M 79 657 (151) **Reģ. dat.** 20.05.2024
 (210) **Pieteik. Nr.** M-24-195 (220) **Pieteik. dat.** 28.02.2024

BFG

(550) **Vārdiska zīme**
 (732) **Īpašn.** LIONEX, SIA; Dzelzavas iela 127, Rīga, LV-1021, Latvija (LV)
 (740) **Pārstāvis** Māriete ROMANOSA, Patentu aģentūra "KDK"; Dzērbenes iela 27, Rīga, LV-1006, Latvija (LV)
 (511) **33** alkoholiskie kokteiļi; lietošanai gatavi alkoholiskie kokteiļi, kas nav uz alus bāzes

(111) **Reģ. Nr.** M 79 658 (151) **Reģ. dat.** 20.05.2024
 (210) **Pieteik. Nr.** M-24-203 (220) **Pieteik. dat.** 04.03.2024
 (531) **CFE ind.** 27.5.1; 27.5.11; 27.5.17; 29.1.12



(550) **Figurāla zīme**
<https://databases.lrpv.gov.lv/trademark/M-24-203>
 (591) **Krāsu salikums** melns, oranžs
 (732) **Īpašn.** HESTIO, AS; Kleistu iela 18A - 2, Rīga, LV-1067, Latvija (LV)
 (511) **35** kancelejas preču, pārtikas preču un dzērienu, saimniecības preču, biroja tehnikas, datortehnikas, biroja papīra, printeru kārtidžu, mēbeļu un interjera preču, darba drošības preču, rokdarbjiem un hobijiem paredzētu preču mazumtirdzniecība un vairumtirdzniecība interneta veikalos; biroja tehnikas iznomāšana
37 biroja tehnikas apkope un remonts; sadzīves tehnikas apkope un remonts; printeru kārtidžu atkārtota uzpilde
39 preču piegāde
42 datoru iznomāšana
43 kafijas automātu iznomāšana; dzeramā ūdens iekārtu iznomāšana

(111) **Reģ. Nr.** M 79 659 (151) **Reģ. dat.** 20.05.2024
 (210) **Pieteik. Nr.** M-24-204 (220) **Pieteik. dat.** 04.03.2024

Florimel

(550) **Vārdiska zīme**
 (732) **Īpašn.** Sarmīte BERGMANE; Skolas iela 11 - 3, Ozolnieki, Ozolnieku pag., Jelgavas nov., LV-3018, Latvija (LV)
 (511) **3** kosmētikas līdzekļi, ne medicīniskiem nolūkiem; ķermeņa kopšanas līdzekļi, ne medicīniskiem nolūkiem; skaistumkopšanas līdzekļi, ne medicīniskiem nolūkiem; zobu kopšanas līdzekļi, ne medicīniskiem nolūkiem; parfimērijas izstrādājumi; ēteriskās eļļas; mazgāšanas līdzekļi; balināšanas līdzekļi; tīrīšanas līdzekļi; pulēšanas līdzekļi; abrazīvie līdzekļi
30 košļājamā gumija elpas atsvaidzināšanai; atsvaidzinošas pastilas (konditorejas izstrādājumi)

(111) **Reģ. Nr.** M 79 660 (151) **Reģ. dat.** 20.05.2024
 (210) **Pieteik. Nr.** M-24-256 (220) **Pieteik. dat.** 15.03.2024
 (531) **CFE ind.** 2.9.8; 18.1.21; 27.5.9; 29.1.13



(550) **Figurāla zīme**
<https://databases.lrpv.gov.lv/trademark/M-24-256>
 (591) **Krāsu salikums** sarkans, melns, balts
 (732) **Īpašn.** Juris KOKAINIS; Čiekurkalna 4. šķērsliņija 8 - 38, Rīga, LV-1026, Latvija (LV)
 (511) **41** izklaides pasākumu rīkošana un vadīšana; sporta pasākumu rīkošana; kultūras pasākumu rīkošana

(111) **Reģ. Nr.** M 79 661 (151) **Reģ. dat.** 20.05.2024
 (210) **Pieteik. Nr.** M-24-310 (220) **Pieteik. dat.** 29.03.2024

(531) **CFE ind.** 26.1.10; 26.1.3; 27.5.17



(550) **Figurāla zīme**

<https://databases.lrpv.gov.lv/trademark/M-24-310>

(732) **Īpašn.** ZHEJIANG ZHIZHAN TECHNOLOGY CO., LTD;

No. 357 Huacheng West Road, Xicheng Street, Yongkang City, Zhejiang Province, 321000, Ķīna (CN)

(740) **Pārstāvis** Artūrs ZVIRGZDS, "Agency ARNOPATENTS", SIA; Brīvības iela 162 k-2 - 17, Rīga, LV-1012, Latvija (LV)

(511) **12** gaisa transportlīdzekļi; velosipēdi; dubļusargi; transportlīdzekļu šasijas; elektrodzinēji sauszemes transportlīdzekļiem; sauszemes transportlīdzekļu dzinēji; militārie transportlīdzekļi; motocikli; transportlīdzekļu riteņu stīpas; trīsriteņi; mopēdi; transportlīdzekļu virsbūves; motorrolleri; motociklu rāmjī; motociklu stūres; motociklu dzinēji; elektriskie velosipēdi; sacīkšu automobiļi; transportlīdzekļi-visurgājēji; sniega transportlīdzekļi

35 komerciālās informācijas un uzņēmumu kontaktinformācijas sniegšana; importa-eksporta aģentūru pakalpojumi; preču un pakalpojumu noieta veicināšana, sponsorējot sporta pasākumus; uzņēmumu apgāde (preču un pakalpojumu sagāde trešo personu interesēs); mārketinga pakalpojumi; tiešsaistes tirgus nodrošināšana preču un pakalpojumu pārdevējiem un pircējiem; datu atjaunināšana un uzturēšana datoru datubāzēs; reklāma; preču demonstrēšana plašsaziņas līdzekļos mazumtirdzniecības nolūkiem; konsultāciju sniegšana personālvadībā; komercinformācijas aģentūru pakalpojumi; mašīnrakstīšanas pakalpojumi; preču demonstrēšanas pakalpojumi; reklāmas pakalpojumu nodrošināšana ar pasta starpniecību; radioreklāma; uzņēmējdarbības izpēte; sabiedrisko attiecību pakalpojumi; stenografēšana; televīzijas reklāmu veidošana; mārketinga izpēte

(111) **Reģ. Nr.** M 79 662

(151) **Reģ. dat.** 20.05.2024

(210) **Pieteik. Nr.** M-24-317

(220) **Pieteik. dat.** 02.04.2024

loja

(550) **Vārdiska zīme**

(732) **Īpašn.** SPELTA, SIA; "Tīrumnieki", Mazsalacas pag., Valmieras nov., LV-4215, Latvija (LV)

(511) **22** kaņepju šķiedra

29 pārtikas eļļas; apstrādātas sēklas; linsēklu eļļa pārtikai; rapšu eļļa pārtikai

30 graudaugu produkti; milti; apstrādātas kaņepju sēklas (garšvielas); auzu milti; drupinātas auzas; lobīti auzu graudi; drupināti mieži; manna; lobīti miežu graudi; riekstu milti; rupjmaluma miežu milti; kviešu milti; putraimi cilvēka uzturam; griķu milti; apstrādāti plēkšņu kvieši

31 neapstrādātas auzas; klijas; neapstrādātas graudaugu sēklas; lopbarības rauši; putnu barība; salmu mulča; siens; spēkbarība; lopbarība; kvieši; labības graudi; graudi dzīvnieku barībai; sēklas sējai; pakaiši dzīvniekiem; rupjmaluma milti dzīvniekiem; neapstrādāti mieži; salmu pakaiši; salmi lopbarībai; rudzi; graudaugu apstrādes blakusprodukti dzīvnieku barībai;

mājas (istabas) dzīvnieku barība; neapstrādātas kaņepju sēklas; dzīvnieku barība; putraimi mājputniem; svaigi garšaugi; rupjmaluma linsēklu milti lopbarībai; linsēklas dzīvnieku barībai; dzīvi dzīvnieki; šķirnes dzīvnieki (vaislas materiāls); rapša rauši liellopiem

(111) **Reģ. Nr.** M 79 663

(151) **Reģ. dat.** 20.05.2024

(210) **Pieteik. Nr.** M-24-334

(220) **Pieteik. dat.** 04.04.2024

(531) **CFE ind.** 3.7.19; 27.5.1; 29.1.11



(550) **Figurāla zīme**

<https://databases.lrpv.gov.lv/trademark/M-24-334>

(591) **Krāsu salikums** violets

(732) **Īpašn.** SPODRĪBA, AS; Dzirnau iela 1, Dobeles nov., LV-3701, Latvija (LV)

(511) **3** mazgāšanas līdzekļi

(111) **Reģ. Nr.** M 79 664

(151) **Reģ. dat.** 20.05.2024

(210) **Pieteik. Nr.** M-24-335

(220) **Pieteik. dat.** 04.04.2024

(531) **CFE ind.** 27.5.1; 29.1.11



(550) **Figurāla zīme**

<https://databases.lrpv.gov.lv/trademark/M-24-335>

(591) **Krāsu salikums** tumši zils

(732) **Īpašn.** SPODRĪBA, AS; Dzirnau iela 1, Dobeles nov., LV-3701, Latvija (LV)

(511) **3** ziepes

(111) **Reģ. Nr.** M 79 665

(151) **Reģ. dat.** 20.05.2024

(210) **Pieteik. Nr.** M-24-336

(220) **Pieteik. dat.** 04.04.2024

Dagne

(550) **Vārdiska zīme**

(732) **Īpašn.** SPODRĪBA, AS; Dzirnau iela 1, Dobeles nov., LV-3701, Latvija (LV)

(511) **3** ziepes

(111) **Reģ. Nr.** M 79 666

(151) **Reģ. dat.** 20.05.2024

(210) **Pieteik. Nr.** M-24-338

(220) **Pieteik. dat.** 05.04.2024

(531) **CFE ind.** 14.7.9; 15.7.3; 27.1.12; 27.5.11; 27.5.24; 29.1.13



- (550) **Figurāla zīme**
<https://databases.lrpv.gov.lv/trademark/M-24-338>
 (591) **Krāsu salikums** melns, oranžs, balts
 (732) **Īpašn.** Boriss JELISTRATOVŠ; Calle San Jose 35-3D, Santa Pola, Alicante, 03130, Spānija (ES)
 (511) **37** mehānisko transportlīdzekļu apkope un remonts

- (111) **Reģ. Nr.** M 79 667 (151) **Reģ. dat.** 20.05.2024
 (210) **Pieteik. Nr.** M-24-339 (220) **Pieteik. dat.** 05.04.2024
 (531) **CFE ind.** 3.4.13; 3.6.1; 10.5.5; 26.1.15; 26.1.18; 26.1.3; 27.5.1; 27.5.9



- (550) **Figurāla zīme**
<https://databases.lrpv.gov.lv/trademark/M-24-339>
 (732) **Īpašn.** Diāna ZVEJSALNIECE; Daugavas iela 4, Mārupe, Mārupes nov., LV-2167, Latvija (LV)
 (511) **35** skaistumkopšanas līdzekļu mazumtirdzniecība
44 skaistumkopšanas salonu pakalpojumi

- (111) **Reģ. Nr.** M 79 668 (151) **Reģ. dat.** 20.05.2024
 (210) **Pieteik. Nr.** M-24-340 (220) **Pieteik. dat.** 05.04.2024
 (531) **CFE ind.** 26.1.20; 26.1.21; 26.1.24; 26.1.3; 27.5.13; 27.5.24; 27.5.9



- (550) **Figurāla zīme**
<https://databases.lrpv.gov.lv/trademark/M-24-340>
 (732) **Īpašn.** Diāna ZVEJSALNIECE; Daugavas iela 4, Mārupe, Mārupes nov., LV-2167, Latvija (LV)
 (511) **35** skaistumkopšanas līdzekļu mazumtirdzniecība
44 skaistumkopšanas salonu pakalpojumi

- (111) **Reģ. Nr.** M 79 669 (151) **Reģ. dat.** 20.05.2024
 (210) **Pieteik. Nr.** M-24-342 (220) **Pieteik. dat.** 06.04.2024

MinkaMur

- (550) **Vārdiska zīme**
 (732) **Īpašn.** Kaspars LŪSIS; Kronvalda iela 3 - 16, Jelgava, LV-3002, Latvija (LV)

- (511) **28** mājas (istabas) dzīvnieku rotaļlietas

- (111) **Reģ. Nr.** M 79 670 (151) **Reģ. dat.** 20.05.2024
 (210) **Pieteik. Nr.** M-24-344 (220) **Pieteik. dat.** 08.04.2024
 (531) **CFE ind.** 3.1.24; 3.1.26; 3.1.6; 27.5.1

MinkaMur

- (550) **Figurāla zīme**
<https://databases.lrpv.gov.lv/trademark/M-24-344>
 (732) **Īpašn.** Kaspars LŪSIS; Kronvalda iela 3 - 16, Jelgava, LV-3002, Latvija (LV)
 (511) **28** mājas (istabas) dzīvnieku rotaļlietas

- (111) **Reģ. Nr.** M 79 671 (151) **Reģ. dat.** 20.05.2024
 (210) **Pieteik. Nr.** M-24-353 (220) **Pieteik. dat.** 08.04.2024
 (531) **CFE ind.** 3.9.10; 27.5.15

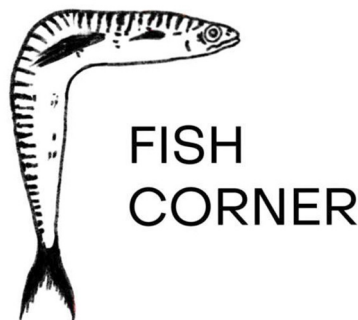

- (550) **Figurāla zīme**
<https://databases.lrpv.gov.lv/trademark/M-24-353>
 (732) **Īpašn.** Sergey BUTURLIN; Lielais prospekts 16, Jūrmala, LV-2010, Latvija (LV)
 (511) **43** kafējnīcu pakalpojumi; uzskodu bāru pakalpojumi; bāru pakalpojumi

- (111) **Reģ. Nr.** M 79 672 (151) **Reģ. dat.** 20.05.2024
 (210) **Pieteik. Nr.** M-24-364 (220) **Pieteik. dat.** 12.04.2024

REMI

- (550) **Vārdiska zīme**
 (732) **Īpašn.** ICA GRUPPEN AB; Box 4075, Solna, SE-169 04, Zviedrija (SE)
 (740) **Pārstāvis** Jānis LOZE, Zvērinātu advokātu birojs "LOZE & PARTNERI"; Krišjāņa Valdemāra iela 33, Rīga, LV-1010, Latvija (LV)
 (511) **3** kosmētikas līdzekļi, ne medicīniskiem nolūkiem; ķermeņa kopšanas līdzekļi, ne medicīniskiem nolūkiem; skaistumkopšanas līdzekļi, ne medicīniskiem nolūkiem; zobu kopšanas līdzekļi, ne medicīniskiem nolūkiem; parfimērijas izstrādājumi; ēteriskās eļļas; mazgāšanas līdzekļi; balināšanas līdzekļi; tīrīšanas līdzekļi; pulēšanas līdzekļi; abrazīvie līdzekļi

- (111) **Reģ. Nr.** M 79 673 (151) **Reģ. dat.** 20.05.2024
 (210) **Pieteik. Nr.** M-24-186 (220) **Pieteik. dat.** 27.02.2024
 (531) **CFE ind.** 7.15.8; 27.5.1; 27.5.11; 27.5.5



- (550) **Figurāla zīme**
<https://databases.lrpv.gov.lv/trademark/M-24-186>
- (732) **Īpašn.** Valentīns SEMJONOVŠ; Viļānu iela 8, Tiskādi, Sīlmalas pag., Rēzeknes nov., LV-4636, Latvija (LV)
- (740) **Pārstāvis** Alina BOGDANOVIČA, Patentu aģentūra "TRIA ROBIT"; Vīlandes iela 5 - 2, Rīga, LV-1010, Latvija (LV)
- (511) **14** juvelierizstrādājumi; koka pērlīšu aproces; koka lādītes juvelierizstrādājumiem; atslēgu gredzeni, breloki, un piekariņi
20 koka statujas, statuetes, mākslas darbi, rotājumi un dekori
28 rotaļlietas, spēles un spēļlietas; zīdaiņu attīstošās rotaļlietas; bērnu rotaļlietas; koka rotaļlietas; izglītojošās rotaļlietas

(111) **Reģ. Nr.** M 79 674 (151) **Reģ. dat.** 20.05.2024
 (210) **Pieteik. Nr.** M-24-367 (220) **Pieteik. dat.** 12.04.2024
 (531) **CFE ind.** 26.11.11; 26.3.23; 27.5.1; 29.1.12



- (550) **Figurāla zīme**
<https://databases.lrpv.gov.lv/trademark/M-24-367>
- (591) **Krāsu salikums** tumši zaļš, zaļš
- (732) **Īpašn.** HANSEATIC ALTERNATIVE INVESTMENTS AIFP, SIA; Doma laukums 1, Rīga, LV-1050, Latvija (LV)
- (511) **36** kopieguldījumu fondu veidošana; pakalpojumi kapitālieguldījumu jomā; investīciju fondu pakalpojumi; nekustamā īpašuma pārvaldība; darījumi ar nekustamo īpašumu; finanšu pakalpojumi

(111) **Reģ. Nr.** M 79 675 (151) **Reģ. dat.** 20.05.2024
 (210) **Pieteik. Nr.** M-24-369 (220) **Pieteik. dat.** 12.04.2024
 (531) **CFE ind.** 27.5.1; 27.7.1; 27.7.11

NEVO A07

- (550) **Figurāla zīme**
<https://databases.lrpv.gov.lv/trademark/M-24-369>
- (732) **Īpašn.** CHONGQING CHANGAN AUTOMOBILE CO., LTD.; 260 Jianxin East Road, Jiangbei District, Chongqing, Ķīna (CN)
- (740) **Pārstāvis** Inese PĒTERSONE, AĢENTŪRA INTELS LATVIJA; Plostnieku iela 32, Rīga, LV-1063, Latvija (LV)
- (511) **12** elektriskie transportlīdzekļi; kravas automobiļi; automobiļi; automašīnu amortizatori; vilces dzinēji sauszemes transportlīdzekļiem; elektrodzinēji sauszemes transportlīdzekļiem; sajūgveida savienojumi sauszemes transportlīdzekļiem; kempinga auto; automobiļu virsbūves

(111) **Reģ. Nr.** M 79 676 (151) **Reģ. dat.** 20.05.2024
 (210) **Pieteik. Nr.** M-24-373 (220) **Pieteik. dat.** 17.04.2024
 (531) **CFE ind.** 27.5.1; 27.5.15; 27.5.9; 29.1.13



- (550) **Figurāla zīme**
<https://databases.lrpv.gov.lv/trademark/M-24-373>
- (591) **Krāsu salikums** oranžs, pelēks, melns
- (732) **Īpašn.** AX LATVIA, SIA; "Grantiņi", Naukšēni, Naukšēnu pag., Valmieras nov., LV-4244, Latvija (LV)
- (511) **41** izklaides pasākumu rīkošana un vadīšana; sporta pasākumu rīkošana

(111) **Reģ. Nr.** M 79 677 (151) **Reģ. dat.** 20.05.2024
 (210) **Pieteik. Nr.** M-24-380 (220) **Pieteik. dat.** 18.04.2024
 (531) **CFE ind.** 3.13.5; 5.1.1; 5.1.16; 25.7.1; 26.1.16; 26.1.21; 26.1.22; 26.1.3; 29.1.14



- (550) **Figurāla zīme**
<https://databases.lrpv.gov.lv/trademark/M-24-380>
- (591) **Krāsu salikums** dzeltens, zaļš, melns, balts
- (732) **Īpašn.** ITAKA STENDES, SIA; "Stendi", Ugāles pag., Ventpils nov., LV-3615, Latvija (LV)
- (511) **30** medus

(111) **Reģ. Nr.** M 79 678 (151) **Reģ. dat.** 20.05.2024
 (210) **Pieteik. Nr.** M-24-388 (220) **Pieteik. dat.** 19.04.2024

MARS

- (550) **Vārdiska zīme**
- (732) **Īpašn.** Jurijs SASKO; Upesciema iela 11, Bergji, Garkalnes pag., Ropažu nov., LV-1024, Latvija (LV)
- (511) **35** reklāmas laukumu iznomāšana
36 nekustamā īpašuma izīrēšana un iznomāšana; biroju (nekustamā īpašuma) iznomāšana

(111) **Reģ. Nr.** M 79 679 (151) **Reģ. dat.** 20.05.2024
 (210) **Pieteik. Nr.** M-24-389 (220) **Pieteik. dat.** 19.04.2024
 (531) **CFE ind.** 27.5.12; 27.5.15; 27.5.9; 29.1.12



- (550) **Figurāla zīme**
<https://databases.lrpv.gov.lv/trademark/M-24-389>
- (591) **Krāsu salikums** melns, gaiši brūns
- (732) **Īpašn.** LATVIA DRIFT, Biedrība; Rīgas iela 14 - 10, Ropaži, Ropažu pag., Ropažu nov., LV-2135, Latvija (LV)
- (740) **Pārstāvis** Roberts OZOLIŅŠ, MINIDATA, SIA; Bīskapa gāte 3 - 5, Rīga, LV-1050, Latvija (LV)
- (511) **35** afišu izvietošana; reklāmas materiālu izplatīšana; preču demonstrēšanas pakalpojumi; reklāmas materiālu aktualizēšana; reklāmas materiālu iznomāšana; reklāmas tekstu publicēšana; reklāma; sabiedrisko attiecību pakalpojumi; reklāmas aģentūru pakalpojumi; mārketinga izpēte; izstāžu organizēšana komerciāliem un reklāmas nolūkiem; darījumu informācijas sniegšana; reklāmas laukumu iznomāšana; preču un pakalpojumu noieta veicināšana; reklāma tiešsaistē ar datortīklu starpniecību; reklāmas laika iznomāšana plašsaziņas līdzekļos; ziņu apkopošanas pakalpojumi; preču demonstrēšana plašsaziņas līdzekļos mazumtirdzniecības nolūkiem; komerciālas informācijas un padomu sniegšana patērētājiem par preču un pakalpojumu izvēli; publicitātes veicināšanai paredzētu tekstu rakstīšana; reklāmas materiālu maketēšana; sponsoru meklēšana; mārketinga pakalpojumi; komerciālas informācijas un uzņēmumu kontaktinformācijas sniegšana; uzņēmējdarbības informācijas sniegšana tīmekļa vietnēs; reklāmas ideju izstrāde; komerciālu pasākumu rīkošana un vadīšana
- 41** izklaides pakalpojumi; sporta aprīkojuma nodrošināšana; konferenču rīkošana un vadīšana; informācijas sniegšana par izklaidi; sporta sacensību organizēšana; izklaides pasākumu plānošana; informācijas sniegšana par atpūtas pasākumiem; semināru rīkošana un vadīšana; praktisko nodarbību rīkošana un vadīšana; fotoreportāžu veidošana; fotografēšana; reportieru pakalpojumi; videoierakstu veikšana; individuāla apmācība; videomateriālu montāžas nodrošināšana sabiedriskos pasākumos; izklaides pasākumu rīkošana un vadīšana; sporta pasākumu rīkošana un vadīšana

- (111) **Reģ. Nr.** M 79 680 (151) **Reģ. dat.** 20.05.2024
 (210) **Pieteik. Nr.** M-24-154 (220) **Pieteik. dat.** 20.02.2024
 (531) **CFE ind.** 3.4.2; 3.7.3; 8.7.11; 12.1.15; 26.1.15; 26.1.16; 26.1.21; 26.1.4; 27.5.1; 29.1.15



- (550) **Figurāla zīme**
<https://databases.lrpv.gov.lv/trademark/M-24-154>
- (591) **Krāsu salikums** pelēks, brūns, smilškrāsa, sarkans, balts
- (732) **Īpašn.** DUPENI, Praulienas pagasta A.Dumpes zemnieku saimniecība; "Dupeni", Praulienas pag., Madonas nov., LV-4825, Latvija (LV)
- (511) **20** mēbeles
29 olas
31 dzīvi dzīvnieki; svaigi dārzeņi
35 reklāmas publicēšana sludinājumu veidā
44 lauksaimniecības pakalpojumi

- (111) **Reģ. Nr.** M 79 681 (151) **Reģ. dat.** 20.05.2024
 (210) **Pieteik. Nr.** M-24-189 (220) **Pieteik. dat.** 28.02.2024

EMORI

- (550) **Vārdiska zīme**
- (732) **Īpašn.** RĪGAS STRADIŅA UNIVERSITĀTE; Dzirciema iela 16, Rīga, LV-1007, Latvija (LV)
 LATVIJAS MĀKSLAS AKADĒMIJA; Kalpaka bulvāris 13, Rīga, LV-1050, Latvija (LV)
- (740) **Pārstāvis** Linda GABRUSENOKA, RĪGAS STRADIŅA UNIVERSITĀTE; Dzirciema iela 16, Rīga, LV-1007, Latvija (LV)
- (511) **42** zinātniskā izpēte psiholoģijas jomā, proti, indivīdu garīgās veselības novērtēšana un prognozēšana; psiholoģijas metožu un tehnikas, emociju regulēšanas prasmju izvērtēšanai, uzlabošanai un pilnveidošanai, izstrāde
44 psiholoģiskās palīdzības pakalpojumu sniegšana

- (111) **Reģ. Nr.** M 79 682 (151) **Reģ. dat.** 20.05.2024
 (210) **Pieteik. Nr.** M-24-439 (220) **Pieteik. dat.** 02.05.2024
 (531) **CFE ind.** 26.1.1; 26.1.5; 29.1.15



- (550) **Figurāla zīme**
<https://databases.lrpv.gov.lv/trademark/M-24-439>
- (591) **Krāsu salikums** violets, zaļš, gaiši zils, dzeltens, melns, balts
- (732) **Īpašn.** PR PIG, SIA; Grēdu iela 1 - 49, Rīga, LV-1019, Latvija (LV)
- (511) **35** sabiedrisko attiecību pakalpojumi; konsultāciju sniegšana par sabiedrisko attiecību komunikācijas stratēģijām

- (111) **Reģ. Nr.** M 79 683 (151) **Reģ. dat.** 20.05.2024
 (210) **Pieteik. Nr.** M-24-440 (220) **Pieteik. dat.** 03.05.2024
 (531) **CFE ind.** 26.1.1; 26.1.20; 26.1.4



- (550) **Figurāla zīme**
<https://databases.lrpv.gov.lv/trademark/M-24-440>
- (732) **Īpašn.** ĶEMERU DŪŅNAS, SIA; Garkalnes iela 1, Jūrmala, LV-2011, Latvija (LV)
- (511) **3** kosmētikas līdzekļi
35 kosmētikas līdzekļu mazumtirdzniecība; kosmētikas līdzekļu vairumtirdzniecība; kosmētikas līdzekļu mazumtirdzniecība ar interneta starpniecību; kosmētikas līdzekļu vairumtirdzniecība ar interneta starpniecību

Zīmes reģistrācijas procedūras pabeigšanas datums

(Preču zīmju likuma 26. panta otrā daļa)

Tiek norādīts zīmes reģistrācijas numurs un reģistrācijas procedūras pabeigšanas datums

M 78 372	20.03.2024
M 78 556	24.02.2024
M 78 632	24.02.2024
M 79 278	20.04.2024
M 79 279	20.04.2024
M 79 280	20.04.2024
M 79 281	20.04.2024
M 79 282	20.04.2024
M 79 283	20.04.2024
M 79 284	20.04.2024
M 79 285	20.04.2024
M 79 286	20.04.2024
M 79 287	20.04.2024
M 79 288	20.04.2024
M 79 289	20.04.2024
M 79 290	20.04.2024
M 79 291	20.04.2024
M 79 292	20.04.2024
M 79 293	20.04.2024
M 79 294	20.04.2024
M 79 295	20.04.2024
M 79 296	20.04.2024
M 79 297	20.04.2024
M 79 298	20.04.2024
M 79 299	20.04.2024
M 79 300	20.04.2024
M 79 301	20.04.2024
M 79 302	20.04.2024
M 79 303	20.04.2024
M 79 304	20.04.2024
M 79 305	20.04.2024
M 79 306	20.04.2024
M 79 307	20.04.2024
M 79 308	20.04.2024
M 79 309	20.04.2024
M 79 310	20.04.2024
M 79 311	20.04.2024
M 79 312	20.04.2024
M 79 313	20.04.2024
M 79 314	20.04.2024
M 79 315	20.04.2024
M 79 316	20.04.2024
M 79 317	20.04.2024
M 79 318	20.04.2024
M 79 319	20.04.2024
M 79 320	20.04.2024
M 79 321	20.04.2024
M 79 322	20.04.2024
M 79 323	20.04.2024
M 79 324	20.04.2024
M 79 325	20.04.2024
M 79 326	20.04.2024
M 79 327	20.04.2024
M 79 328	20.04.2024
M 79 329	20.04.2024
M 79 332	20.04.2024
M 79 333	20.04.2024
M 79 334	20.04.2024
M 79 335	20.04.2024
M 79 336	20.04.2024

M 79 337	20.04.2024
M 79 338	20.04.2024
M 79 339	20.04.2024
M 79 340	20.04.2024
M 79 341	20.04.2024
M 79 342	20.04.2024
M 79 343	20.04.2024
M 79 344	20.04.2024
M 79 345	20.04.2024
M 79 346	20.04.2024
M 79 347	20.04.2024
M 79 348	20.04.2024
M 79 350	20.04.2024
M 79 351	20.04.2024
M 79 352	20.04.2024
M 79 353	20.04.2024
M 79 354	20.04.2024
M 79 355	20.04.2024
M 79 356	20.04.2024
M 79 357	20.04.2024
M 79 358	20.04.2024
M 79 359	20.04.2024
M 79 360	20.04.2024

Preču zīmju pieteikumu numerācijas rādītājs

(210) Pieteikuma numurs	(111) Reģistrācijas numurs	(210) Pieteikuma numurs	(111) Reģistrācijas numurs
M-22-857	M 78 372	M-23-1023	M 79 342
M-23-203	M 78 556	M-23-1024	M 79 343
M-23-204	M 78 632	M-23-1027	M 79 344
M-23-291	M 79 278	M-23-1048	M 79 360
M-23-540	M 79 279	M-23-1058	M 79 345
M-23-546	M 79 280	M-23-1059	M 79 359
M-23-551	M 79 281	M-23-1060	M 79 346
M-23-552	M 79 282	M-23-1080	M 79 352
M-23-553	M 79 620	M-23-1085	M 79 347
M-23-573	M 79 283	M-23-1087	M 79 348
M-23-639	M 79 621	M-23-1097	M 79 350
M-23-649	M 79 622	M-23-1098	M 79 351
M-23-655	M 79 284	M-23-1106	M 79 358
M-23-656	M 79 285	M-24-4	M 79 626
M-23-688	M 79 286	M-24-5	M 79 627
M-23-695	M 79 287	M-24-27	M 79 628
M-23-706	M 79 288	M-24-34	M 79 629
M-23-734	M 79 289	M-24-40	M 79 630
M-23-735	M 79 290	M-24-54	M 79 631
M-23-736	M 79 291	M-24-55	M 79 632
M-23-737	M 79 292	M-24-90	M 79 633
M-23-743	M 79 293	M-24-91	M 79 634
M-23-752	M 79 294	M-24-92	M 79 635
M-23-788	M 79 321	M-24-93	M 79 636
M-23-803	M 79 295	M-24-94	M 79 637
M-23-806	M 79 296	M-24-97	M 79 639
M-23-807	M 79 297	M-24-101	M 79 638
M-23-824	M 79 298	M-24-121	M 79 640
M-23-874	M 79 299	M-24-125	M 79 641
M-23-880	M 79 322	M-24-134	M 79 642
M-23-881	M 79 323	M-24-135	M 79 643
M-23-889	M 79 300	M-24-141	M 79 644
M-23-897	M 79 324	M-24-146	M 79 645
M-23-903	M 79 325	M-24-147	M 79 646
M-23-909	M 79 301	M-24-148	M 79 647
M-23-912	M 79 302	M-24-154	M 79 680
M-23-918	M 79 303	M-24-155	M 79 648
M-23-919	M 79 304	M-24-156	M 79 649
M-23-920	M 79 305	M-24-157	M 79 650
M-23-921	M 79 306	M-24-159	M 79 651
M-23-922	M 79 307	M-24-160	M 79 652
M-23-923	M 79 308	M-24-164	M 79 653
M-23-924	M 79 309	M-24-167	M 79 654
M-23-925	M 79 310	M-24-178	M 79 655
M-23-927	M 79 311	M-24-182	M 79 656
M-23-930	M 79 623	M-24-186	M 79 673
M-23-931	M 79 353	M-24-189	M 79 681
M-23-932	M 79 624	M-24-195	M 79 657
M-23-938	M 79 326	M-24-203	M 79 658
M-23-939	M 79 312	M-24-204	M 79 659
M-23-947	M 79 313	M-24-256	M 79 660
M-23-957	M 79 314	M-24-310	M 79 661
M-23-958	M 79 315	M-24-317	M 79 662
M-23-967	M 79 354	M-24-334	M 79 663
M-23-968	M 79 332	M-24-335	M 79 664
M-23-975	M 79 316	M-24-336	M 79 665
M-23-977	M 79 317	M-24-338	M 79 666
M-23-981	M 79 327	M-24-339	M 79 667
M-23-982	M 79 318	M-24-340	M 79 668
M-23-984	M 79 319	M-24-342	M 79 669
M-23-985	M 79 320	M-24-344	M 79 670
M-23-986	M 79 328	M-24-353	M 79 671
M-23-988	M 79 329	M-24-364	M 79 672
M-23-992	M 79 625	M-24-367	M 79 674
M-23-1000	M 79 333	M-24-369	M 79 675
M-23-1001	M 79 334	M-24-373	M 79 676
M-23-1002	M 79 335	M-24-380	M 79 677
M-23-1003	M 79 336	M-24-388	M 79 678
M-23-1004	M 79 337	M-24-389	M 79 679
M-23-1007	M 79 338	M-24-439	M 79 682
M-23-1011	M 79 339	M-24-440	M 79 683
M-23-1015	M 79 355		
M-23-1016	M 79 356		
M-23-1018	M 79 340		
M-23-1021	M 79 341		
M-23-1022	M 79 357		

Preču zīmju īpašnieku rādītājs

(732) Īpašnieks	(210) Pieteikuma numurs
27 87 OLFACTIVE CREATIONS, S.L.U.	M-24-159
A.S. HOLDINGS, SIA	M-24-4
ALFOR, SIA	M-24-134
AX LATVIA, SIA	M-24-373
ĀGENSKALNA ZOBĀRSTNIECĪBAS CENTRS, SIA	M-24-167
BAJĀRS Gvido	M-23-649
BARONS Deivids	M-24-54
	M-24-55
BERGMANE Sarmīte	M-24-204
BHANDARI Deepak	M-23-553
BUTURLIN Sergey	M-24-353
CHONGQING CHANGAN AUTOMOBILE CO., LTD.	M-24-369
CW TECHNICS, SIA	M-24-92
	M-24-93
	M-24-94
DOMINO'S IP HOLDER LLC	M-24-141
DUPENI, PRAULIENAS PAGASTA A.DUMPES ZEMNIEKU SAIMNIECĪBA	M-24-154
ECO BALTIA VIDE, SIA	M-24-90
	M-24-91
EKOBAZE LATVIA, SIA	M-24-157
FORMA PRO FILMS, SIA	M-24-182
HANSAVEST RENTAL OÜ	M-24-34
HANSEATIC ALTERNATIVE INVESTMENTS AIFP, SIA	M-24-367
HESTIO, AS	M-24-203
ICA GRUPPEN AB	M-24-364
ITAKA STENDES, SIA	M-24-380
JAUNIELA 25/29, SIA	M-24-164
JELISTRATOVS Boriss	M-24-338
KAŽOKS Dainis	M-24-40
KLONDAIKA CAFE, SIA	M-24-147
	M-24-148
KOKAINIS Juris	M-24-256
ĶEMERU DŪŅAS, SIA	M-24-440
LATVIA DRIFT, BIEDRĪBA	M-24-389
LATVIJAS MĀKSLAS AKADĒMIJA	M-24-189
LIONEX, SIA	M-24-195
LOCALE, SIA	M-24-146
LŪSIS Kaspars	M-24-342
	M-24-344
MAXIMA GRUPĒ, UAB	M-24-155
MOD INVEST, SIA	M-24-156
PJSC CHERKIZOVO GROUP	M-24-135
	M-24-178
PODJATŠEV Jevgeni	M-23-639
PR FIG, SIA	M-24-439
RĪGAS STRADIŅA UNIVERSITĀTE	M-24-189
RĪGAS ZEĻĻI MANAGEMENT, SIA	M-23-930
	M-23-932
ROZBANDIJA, SIA	M-24-5
RR FAMILY, SIA	M-24-125
SAGITUS, SIA	M-24-27
SAINT JAMES BRANDS LLC	M-24-97
SASKO Juris	M-24-388
SEMJONOVS Valentīns	M-24-186
SPELTA, SIA	M-24-317
SPODRĪBA, AS	M-24-334
	M-24-335
	M-24-336
ŠIKURE-VAŽA Linda	M-24-160
TIESU ADMINISTRĀCIJA	M-23-992
VĒL VAIRĀK SAULES, SIA	M-24-121
VIVA SOLUTIONS, SIA	M-24-101
ZHEJIANG ZHIZHAN TECHNOLOGY CO., LTD	M-24-310
ZVEJSALNIECE Diāna	M-24-339
	M-24-340

Preču zīmju rādītājs pēc preču un pakalpojumu klasēm

(511) Nicas klasifikācijas indekss	(111) Reģistrācijas numurs	(511) Nicas klasifikācijas indekss	(111) Reģistrācijas numurs
1	M 79 643	35	M 79 623
	M 79 655		M 79 624
3	M 79 641		M 79 629
	M 79 651		M 79 631
	M 79 659		M 79 645
	M 79 663		M 79 648
	M 79 664		M 79 652
	M 79 665		M 79 656
	M 79 672		M 79 658
	M 79 683		M 79 661
5	M 79 620		M 79 667
	M 79 628		M 79 668
6	M 79 635		M 79 678
	M 79 636		M 79 679
	M 79 637		M 79 680
	M 79 649		M 79 682
7	M 79 636		M 79 683
	M 79 637	36	M 79 622
9	M 79 630		M 79 623
	M 79 636		M 79 624
	M 79 637		M 79 632
	M 79 638		M 79 674
	M 79 641		M 79 678
11	M 79 621	37	M 79 658
	M 79 636		M 79 666
12	M 79 637	39	M 79 633
	M 79 649		M 79 634
	M 79 661		M 79 638
	M 79 675		M 79 650
14	M 79 652		M 79 658
	M 79 673	40	M 79 633
16	M 79 623		M 79 634
	M 79 624		M 79 650
	M 79 641	41	M 79 623
	M 79 642		M 79 624
18	M 79 623		M 79 625
	M 79 624		M 79 630
19	M 79 649		M 79 632
20	M 79 621		M 79 638
	M 79 649		M 79 641
	M 79 673		M 79 646
	M 79 680		M 79 647
21	M 79 641		M 79 656
22	M 79 649		M 79 660
	M 79 662		M 79 676
24	M 79 623		M 79 679
	M 79 624	42	M 79 621
	M 79 641		M 79 622
25	M 79 623		M 79 638
	M 79 624		M 79 658
	M 79 627		M 79 681
	M 79 641	43	M 79 640
	M 79 642		M 79 644
28	M 79 623		M 79 653
	M 79 624		M 79 658
	M 79 641		M 79 671
	M 79 669	44	M 79 626
	M 79 670		M 79 654
	M 79 673		M 79 667
29	M 79 641		M 79 668
	M 79 662		M 79 680
	M 79 680		M 79 681
30	M 79 639	45	M 79 631
	M 79 641		
	M 79 644		
	M 79 659		
	M 79 662		
	M 79 677		
31	M 79 626		
	M 79 662		
	M 79 680		
32	M 79 641		
33	M 79 645		
	M 79 657		
35	M 79 621		

Reģistrētie dizainparaugi

Šajā sadaļā Patentu valde turpina publicēt oficiālos paziņojumus par dizainparaugu reģistrācijām, kas veiktas atbilstoši 2004. gada 28. oktobra Dizainparaugu likumam. Publikācijas ir sakārtotas reģistrācijas numuru secībā. Katra publikācija satur datus, kas dizainparauga reģistrācijas brīdī iekļauti Dizainparaugu reģistra ziņās, kā arī dizainparauga attēlu vai attēlus.

Dizainparauga reģistrācija ir spēkā piecus gadus, skaitot no pieteikuma datuma. Šim termiņam beidzoties, reģistrāciju var atjaunot ikreiz uz jaunu piecu gadu periodu līdz dizainparauga aizsardzības maksimālajam termiņam – 25 gadiem no pieteikuma datuma (Dizainparaugu likums, 31. pants). Ar dienu, kad reģistrētais dizainparaugs publicēts (datums, kas norādīts katras lappuses augšmalā), pilnā apjomā stājas spēkā dizainparauga īpašnieka tiesības (Dizainparaugu likums, 12. pants).

Ar publikācijas dienu iestājas iebildumu periods. Iebilduma iesniegumu var iesniegt triju mēnešu laikā pēc publikācijas, pamatojoties uz Dizainparaugu likuma 37. panta pirmās daļas 1., 2., 4., 5., 6., 7. vai 8. punkta noteikumiem (Dizainparaugu likums, 28. pants; Rūpnieciskā īpašuma institūciju un procedūru likums, 60., 61. un 62. pants).

Starptautiski pieņemtie kodi (INID kodi), kas izmantoti dizainparaugu bibliogrāfisko datu identificēšanai:

(11) Reģistrācijas numurs Registration number			
(15) Reģistrācijas datums Registration date			
(21) Pieteikuma numurs Application number			
(22) Pieteikuma datums Filing date of the application			
(23) Izstādes prioritātes dati Exhibition priority data			
(28) Dizainparaugu skaits kompleksā reģistrācijā Number of designs included (in case of multiple registration)			(51) LOC kl. 6-01
(30) Konvencijas prioritātes dati: pieteikuma numurs, pieteikuma datums, valsts kods Convention priority data: application number, filing date, code of country	(11) Reģ. Nr. D 15 962 (21) Pieteik. Nr. D-23-34 (72) Dizainers Reinis DORŠS (LV) (73) Īpašnieks KONVERT PLAST, SIA; Varoņu iela 26, Valka, Valkas nov., LV-4701, Latvija (LV)	(15) Reģ. dat. 20.05.2024 (22) Pieteik. dat. 06.03.2024	
(46) Publikācijas atlikšanas termiņš Deferment expiration term	(74) Pārstāvis Linda ŠTEINA; Varoņu iela 26, Valka, Valkas nov., LV-4701, Latvija (LV)		
(51) Dizainparaugu starptautiskās klasifikācijas (Lokarno klasifikācijas, saīs. LOC) indeksi: klase, apakšklase Indication of International Classification for Industrial Designs (Locarno Classification – LOC): class, subclass	(54) BĒRNU KRĒSLS		1.1
(54) Izstrādājuma nosaukums / izstrādājumu nosaukumi Indication of product(s) covered			
(58) Reģistrācijas grozījumu ieraksta datums (īpašumtiesību pāreja, grozījumi vārdos, nosaukumos vai adresēs, reģistrācijas darbības pārtraukšana u.tml.) Date of recording of a transaction in respect of the registration (change in ownership, change in name or address, termination of protection, etc.)			
(62) Dati par sākotnējo pieteikumu, no kura šis pieteikums nodalīts Data of the initial application from which the present application has been divided up			
(72) Dizainers / dizaineri, valsts kods Designer(s), code of country			
(73) Īpašnieks / īpašnieki, adrese, valsts kods Name and address of the owner(s), code of country			
(74) Patentpilnvarnieks vai cits pārstāvis, adrese Patent attorney or other representative, address			
(78) Jaunais īpašnieks / jaunie īpašnieki, adrese, valsts kods (īpašumtiesību maiņas gadījumā) Name and address of the new owner(s), code of country (in case of change in ownership)			



1.2



1.4



1.3



- (51) **LOC kl.** 25-02
 (11) **Reģ. Nr.** D 15 963 (15) **Reģ. dat.** 20.05.2024
 (21) **Pieteik. Nr.** D-24-5 (22) **Pieteik. dat.** 26.03.2024
 (72) **Dizainers** Sintija PITERNIECE (LV)
 (73) **Īpašnieks** STIKLA SERVISS SIA; Toma iela 4, Rīga, LV-1003, Latvija (LV)
 (54) **STIKLA KONSTRUKCIJA AR VĒRTNI**

1.01



1.02



- (11) **Reģ. Nr.** D 15 965 (15) **Reģ. dat.** 20.05.2024
 (21) **Pieteik. Nr.** D-24-10 (22) **Pieteik. dat.** 26.04.2024
 (72) **Dizainers** ASKETIC, SIA (LV)
 (73) **Īpašnieks** ASKETIC, SIA; Ģertrūdes iela 121 - 1, Rīga, LV-1009, Latvija (LV)
 (54) **GRAFISKS MOTĪVS APDRUKAI**

1.01



1.03

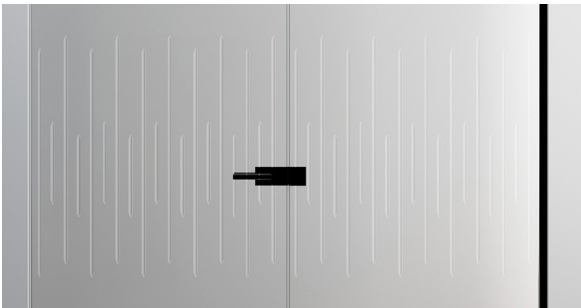

- (11) **Reģ. Nr.** D 15 964 (15) **Reģ. dat.** 20.05.2024
 (21) **Pieteik. Nr.** D-24-7 (22) **Pieteik. dat.** 12.04.2024
 (72) **Dizainers** ASKETIC, SIA (LV)
 (73) **Īpašnieks** ASKETIC, SIA; Ģertrūdes iela 121 - 1, Rīga, LV-1009, Latvija (LV)
 (54) **GRAFISKS SIMBOLS**

1.01

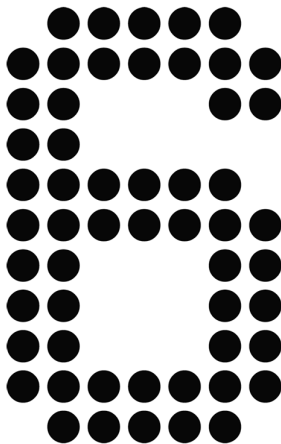

GROZĪJUMI PATENTU REĢISTRĀ**Tiesību atjaunošana**

(Patentu likuma 46. panta trešā daļa)

(11) **EP 3856341**
 (73) Blueprint Medicines Corporation; 45 Sidney Street,
 Cambridge, MA 02139, US
leraksts reģistrā: 20.12.2023

Patenta īpašnieka maiņa

(Patentu likuma 51. panta otrā daļa)

(11) **LV 15828**
 (73) Inese LAHOVIČA; Rudens iela 4 - 11, Rīga,
 LV-1082, LV
leraksts reģistrā: 26.04.2024

(11) **EP 4019019**
 (73) Biohaven Therapeutics Ltd.; 215 Church Street,
 New Haven, CT 06510, US
leraksts reģistrā: 02.05.2024

(11) **LV 15628**
 (73) CrossChem, SIA; "Naftaluka", Olaines pag.,
 Olaines nov., LV-2127, LV
leraksts reģistrā: 07.05.2024

(11) **EP 4032052**
 (73) Algorand Labs S.r.l.; Piazza di Monte Citorio 115,
 00186 Rome, IT
leraksts reģistrā: 10.05.2024

(11) **EP 3529262**
 (73) INSERM - Institut National de la Santé et de la
 Recherche Médicale; 101, rue de Tolbiac, 75013
 Paris, FR
 Nantes Université; 1 Quai de Tourville, BP 13522,
 44035 Nantes, Cedex 1, FR
 OSE Immunotherapeutics; 22 Boulevard Benoni
 Goullin, 44200 Nantes, FR
leraksts reģistrā: 11.04.2024

(11) **EP 3222618**
 (73) Corteva Agriscience LLC; 9330 Zionsville Road,
 Indianapolis, IN 46268, US
leraksts reģistrā: 12.04.2024

(11) **EP 2767922**
 (73) DETACK GmbH; Königsallee 43, 71638 Ludwigsburg,
 DE
leraksts reģistrā: 12.04.2024

(11) **EP 1973888**
 (73) Corteva Agriscience LLC; 9330 Zionsville Road,
 Indianapolis, IN 46268, US
leraksts reģistrā: 12.04.2024

(11) **EP 2260016**
 (73) Corteva Agriscience LLC; 9330 Zionsville Road,
 Indianapolis, IN 46268, US
leraksts reģistrā: 12.04.2024

(11) **EP 3354955**
 (73) Georg Fischer LLC; 9271 Jeronimo Road, Irvine,
 CA 92618, US
leraksts reģistrā: 15.04.2024

(11) **EP 3788314**
 (73) thyssenkrupp Polysius GmbH; Graf-Galen-Str. 17,
 59269 Beckum, DE
leraksts reģistrā: 25.04.2024

Patenta īpašnieka nosaukuma un adreses maiņa

(Patentu likuma 47. panta trešā daļa)

(11) **EP 3473714**
 (73) International N&H Denmark ApS; Parallelvej 16,
 DK-2800 Kongens Lyngby, DK
leraksts reģistrā: 12.04.2024

(11) **EP 2726579**
 (73) International N&H Denmark ApS; Parallelvej 16,
 DK-2800 Kongens Lyngby, DK
leraksts reģistrā: 12.04.2024

Patenta īpašnieka nosaukuma maiņa

(Patentu likuma 47. panta trešā daļa)

(11) **EP 3599251**
 (73) ABELZETA INC.; 9605 Medical Center Drive,
 Suite 100, Rockville, MD 20850, US
leraksts reģistrā: 25.04.2024

Patenta īpašnieka adreses maiņa

(Patentu likuma 47. panta trešā daļa)

(11) **EP 2429524**
 (73) Ambient Biosciences Corporation; 211 Mount Airy
 Road, Basking Ridge, New Jersey, 07920, US
leraksts reģistrā: 08.04.2024

(11) **EP 2767922**
 (73) Praetors AG; St. Annaweg 19, 6376 Emmetten, CH
leraksts reģistrā: 12.04.2024

(11) **EP 4156904**
 (73) AirForestry AB; Danmarksgratan 26, Hus 11, 753 23
 Uppsala, SE
leraksts reģistrā: 17.04.2024

(11) **EP 3927337**
 (73) GH Research Ireland Limited; Joshua Dawson
 House Dawson Street, D02 RY95 Dublin 2, IE
leraksts reģistrā: 19.04.2024

(11) **EP 2948455**
 (73) OGEDA S.A.; Medialaan 50, 1800 Vilvoorde, BE
leraksts reģistrā: 29.04.2024

(11) **EP 3555373**
 (73) Officine Maccaferri S.p.A.; Via del Faggiolo, 1/12,
 40132 Bologna (BO), IT
leraksts reģistrā: 09.05.2024

Papildu aizsardzības sertifikāta īpašnieka maiņa
 (Regulas 469/2009 19. pants vai Regulas 1610/96 18. panta
 pirmā daļa un Patentu likuma 51. panta otrā daļa)

(11) **C/LV2014/0024/z**
 (73) Corteva Agriscience LLC; 9330 Zionsville Road,
 Indianapolis, IN 46268, US
leraksts reģistrā: 12.04.2024

Papildu aizsardzības sertifikāta īpašnieka adreses maiņa
 (Regulas 469/2009 19. pants vai Regulas 1610/96 18. panta
 pirmā daļa un Patentu likuma 47. panta trešā daļa)

(11) **CLV20240010**
 (73) Ambient Biosciences Corporation; 211 Mount Airy
 Road, Basking Ridge, New Jersey, 07920, US
leraksts reģistrā: 08.04.2024

Kļūdu labojumi patentu reģistrā (Patentu likuma 47. panta trešā daļa)	
(21)	EP 3744316
(73)	Seinda Pharmaceutical Guangzhou Corporation; C401, No. 9 Luoxuan 4th Road, Guangzhou International Bio-Island, Guangzhou, Guangdong, CN
<i>Ieraksts reģistrā:</i>	08.05.2024

Latvijas patentu pirmstermiņa atzīšana par spēkā neesošu (Patentu likuma 55. panta pirmās daļas 2. punkts)	
Tiek norādīts patenta numurs un tā darbības termiņa beigu datums	
15196	14.09.2023
15624	04.09.2023

Uz Latviju attiecināto Eiropas patentu darbības beigas (Patentu likuma 18. panta pirmā daļa)	
Tiek norādīts patenta numurs un tā darbības termiņa beigu datums	
1610613	05.04.2024
1610822	02.04.2024
1611088	06.04.2024
1613288	06.04.2024
1615646	08.04.2024
1617861	29.04.2024
1618128	23.04.2024
1620058	15.04.2024
1620113	22.04.2024
1622569	23.04.2024
1734971	15.04.2024
1742966	22.04.2024
2409707	15.04.2024
2604620	21.04.2024

Uz Latviju attiecināto Eiropas patentu pirmstermiņa atzīšana par spēkā neesošu (Patentu likuma 55. panta pirmās daļas 2. punkts un 73. panta pirmā daļa)	
Tiek norādīts patenta numurs un tā darbības termiņa beigu datums	
1675622	17.09.2023

Latvijā apstiprināto Eiropas patentu pirmstermiņa atzīšana par spēkā neesošu (Patentu likuma 55. panta pirmās daļas 1. un 2. punkts un 73. panta pirmā daļa)	
Tiek norādīts patenta numurs un tā darbības termiņa beigu datums	
1640530	14.09.2023
1784426	02.09.2023
1797115	28.09.2023
1903849	06.09.2023
1928409	11.09.2023
1928879	22.09.2023
1940251	20.09.2023
1948149	25.09.2023
2059532	06.09.2023
2068822	20.09.2023
2069336	06.09.2023
2193133	29.09.2023
2197860	30.09.2023
2201122	22.09.2023
2203440	18.09.2023

2207790	05.09.2023
2322556	02.09.2023
2331009	11.09.2023
2473510	02.09.2023
2477964	01.09.2023
2480682	14.09.2023
2567799	07.09.2023
2588996	28.09.2023
2615089	07.09.2023
2618819	21.09.2023
2631364	08.09.2023
2743046	24.09.2023
2755483	13.09.2023
2756099	13.09.2023
2757869	18.09.2023
2758037	21.09.2023
2760553	26.09.2023
2769729	03.09.2023
2783256	07.09.2023
2801354	27.01.2023
2890384	03.09.2023
2892436	06.09.2023
2892550	06.09.2023
2892889	09.09.2023
2895188	10.09.2023
2895195	11.09.2023
2900694	27.09.2023
2960253	06.09.2023
3030549	10.09.2023
3044186	08.09.2023
3046536	16.09.2023
3046584	12.09.2023
3046737	20.09.2023
3052625	30.09.2023
3064498	30.09.2023
3120870	28.09.2023
3147584	28.09.2023
3150178	03.09.2023
3189081	03.09.2023
3191085	11.09.2023
3191489	07.09.2023
3197472	22.09.2023
3197489	24.09.2023
3202725	29.09.2023
3204377	30.09.2023
3204398	29.09.2023
3301227	08.09.2023
3311845	12.09.2023
3347377	07.09.2023
3350162	15.09.2023
3350163	15.09.2023
3353164	22.09.2023
3398460	25.11.2022
3512344	14.09.2023
3512849	06.09.2023
3512857	13.09.2023
3512882	14.09.2023
3515688	20.09.2023
3516052	26.09.2023
3518647	29.09.2023
3518648	29.09.2023
3518927	29.09.2023
3519407	29.09.2023
3613380	27.09.2023
3651930	07.09.2023
3662458	06.09.2023
3687558	28.09.2023
3688468	28.09.2023
3781401	16.04.2023
3827815	08.09.2023

GROZĪJUMI DIZAINPARAUGU REĢISTRĀ**Dizainparauga reģistrācijas atjaunošana**

(Dizainparaugu likuma 31. pants, Pārejas noteikumu 7. punkts)

Tiek norādīts dizainparauga reģistrācijas numurs un reģistrācijas atjaunošanas datums

D 15 760	20.05.2024
-----------------	------------

Dizainparauga izslēgšana no reģistra

(Dizainparaugu likuma 40. pants)

Tiek norādīts dizainparauga reģistrācijas numurs un reģistrācijas beigu datums

D 15 222	31.10.2023
D 15 226	05.11.2023
D 15 362	28.10.2023
D 15 517	16.10.2023
D 15 729	12.11.2023
D 15 734	16.10.2023
D 15 746	25.10.2023

GROZĪJUMI PREČU ZĪMJU REĢISTRĀ**Zīmes reģistrācijas atjaunošana**

(Preču zīmju likuma 45. pants)

Tiek norādīts zīmes reģistrācijas numurs un reģistrācijas atjaunošanas datums

M 30 580	24.03.2024
M 30 581	24.03.2024
M 34 698	03.05.2024
M 34 700	04.05.2024
M 34 719	10.05.2024
M 34 720	10.05.2024
M 34 721	10.05.2024
M 34 932	26.04.2024
M 34 933	26.04.2024
M 34 945	03.05.2024
M 34 985	25.05.2024
M 34 995	06.06.2024
M 35 012	28.06.2024
M 35 013	28.06.2024
M 35 015	29.06.2024
M 35 102	08.06.2024
M 35 103	08.06.2024
M 35 105	26.04.2024
M 35 324	09.05.2024
M 35 351	26.05.2024
M 35 352	26.05.2024
M 35 359	30.05.2024
M 35 408	20.07.2024
M 35 464	14.12.2024
M 35 510	26.04.2024
M 35 512	26.04.2024
M 35 535	26.05.2024
M 35 539	30.05.2024
M 35 571	06.10.2024
M 35 643	09.06.2024
M 35 654	20.06.2024
M 35 922	15.11.2024
M 35 923	15.11.2024
M 35 924	15.11.2024
M 36 120	09.08.2024
M 36 161	26.08.2024
M 36 267	14.12.2024
M 36 417	25.05.2024
M 36 418	25.05.2024

M 37 915	07.01.2024
M 37 916	07.01.2024
M 37 930	01.11.2024
M 37 931	01.11.2024
M 39 646	13.05.2024
M 53 741	21.04.2024
M 53 952	30.04.2024
M 54 309	16.02.2024
M 54 497	07.06.2024
M 54 631	24.05.2024
M 54 632	24.05.2024
M 54 633	24.05.2024
M 54 700	19.03.2024
M 54 738	14.05.2024
M 54 785	21.05.2024
M 54 806	20.05.2024
M 54 864	13.05.2024
M 54 871	13.05.2024
M 54 874	13.05.2024
M 54 881	15.06.2024
M 54 899	20.08.2024
M 54 971	15.04.2024
M 55 015	13.05.2024
M 55 039	28.04.2024
M 55 069	01.06.2024
M 55 070	09.06.2024
M 55 071	14.06.2024
M 55 083	01.05.2024
M 55 132	29.04.2024
M 55 249	13.05.2024
M 55 287	27.08.2024
M 55 339	01.05.2024
M 55 388	13.05.2024
M 55 391	02.07.2024
M 55 735	13.05.2024
M 55 947	04.02.2025
M 55 954	01.05.2024
M 56 397	01.05.2024
M 56 842	09.12.2024
M 57 466	01.05.2024
M 57 542	01.05.2024
M 60 039	01.05.2024
M 60 723	01.05.2024
M 61 283	01.05.2024
M 62 247	18.06.2024
M 62 428	01.05.2024
M 64 357	01.05.2024
M 65 918	01.05.2024
M 66 631	01.05.2024
M 67 351	08.11.2023
M 67 505	21.02.2024
M 67 506	21.02.2024
M 67 507	21.02.2024
M 67 510	21.02.2024
M 67 511	21.02.2024
M 67 525	21.02.2024
M 67 526	21.02.2024
M 67 530	11.03.2024
M 67 537	27.02.2024
M 67 614	20.02.2024
M 67 615	20.02.2024
M 67 677	25.02.2024
M 67 699	17.03.2024
M 67 701	18.03.2024
M 67 709	04.04.2024
M 67 799	28.04.2024
M 67 800	29.04.2024
M 68 016	28.05.2024
M 68 077	11.07.2024
M 68 147	29.07.2024
M 68 156	15.08.2024
M 68 173	02.09.2024
M 68 174	02.09.2024
M 68 177	04.09.2024
M 68 220	20.05.2024

M 68 221	23.05.2024
M 68 230	19.06.2024
M 68 374	16.09.2024
M 68 506	29.09.2024
M 68 516	17.06.2024
M 68 622	14.05.2024
M 68 623	17.06.2024
M 68 635	01.05.2024
M 68 693	14.01.2025
M 68 694	14.01.2025
M 68 695	14.01.2025
M 68 816	01.05.2024
M 68 902	09.01.2025
M 69 262	22.04.2024
M 71 407	01.05.2024
M 71 648	12.08.2024
M 73 072	01.05.2024
M 73 274	01.05.2024
M 73 867	04.06.2024
M 76 366	01.05.2024
M 76 383	01.05.2024
M 76 907	01.05.2024

M 67 099	21.10.2023
M 67 100	23.10.2023
M 67 102	08.11.2023
M 67 166	28.10.2023
M 67 167	04.11.2023
M 67 261	14.10.2023
M 67 263	15.10.2023
M 67 265	15.10.2023
M 67 266	15.10.2023
M 67 267	16.10.2023
M 67 269	17.10.2023
M 67 270	21.10.2023
M 67 271	22.10.2023
M 67 272	23.10.2023
M 67 273	24.10.2023
M 67 274	29.10.2023
M 67 335	17.10.2023
M 67 343	29.10.2023
M 67 347	06.11.2023
M 67 348	06.11.2023
M 67 349	06.11.2023
M 67 352	11.11.2023
M 67 369	24.10.2023
M 67 372	29.10.2023
M 67 378	30.10.2023
M 67 379	18.10.2023
M 67 390	24.10.2023
M 67 391	07.11.2023
M 67 413	04.11.2023
M 67 415	15.10.2023
M 67 416	15.10.2023
M 67 417	15.10.2023
M 67 418	15.10.2023
M 67 420	17.10.2023
M 67 422	24.10.2023
M 67 425	30.10.2023
M 67 426	30.10.2023
M 67 428	06.11.2023
M 67 429	08.11.2023
M 67 430	11.11.2023
M 67 431	11.11.2023
M 67 458	31.10.2023
M 67 459	01.11.2023
M 67 475	01.11.2023
M 67 477	01.11.2023
M 67 481	04.11.2023
M 67 528	06.11.2023
M 67 617	28.10.2023
M 67 618	28.10.2023
M 67 631	23.10.2023
M 67 935	01.11.2023
M 67 936	08.11.2023

Zīmes reģistrācijas izslēgšana no reģistra
(Preču zīmju likuma 60. pants)

Tiek norādīts zīmes reģistrācijas numurs un reģistrācijas beigu datums

M 18 569	19.10.2023
M 18 570	19.10.2023
M 18 670	20.10.2023
M 33 468	01.11.2023
M 33 519	05.11.2023
M 33 649	12.10.2023
M 33 650	12.10.2023
M 33 671	05.11.2023
M 34 125	29.10.2023
M 34 150	11.11.2023
M 34 151	11.11.2023
M 34 765	01.11.2023
M 34 766	01.11.2023
M 35 235	12.11.2023
M 35 482	27.10.2023
M 35 483	27.10.2023
M 53 013	16.10.2023
M 53 084	14.10.2023
M 53 086	14.10.2023
M 53 140	10.11.2023
M 53 279	31.10.2023
M 53 544	04.11.2023
M 53 721	14.10.2023
M 53 791	21.10.2023
M 53 809	21.10.2023
M 53 894	23.10.2023
M 53 898	28.10.2023
M 53 906	04.11.2023
M 53 909	05.11.2023
M 53 917	11.11.2023
M 53 920	12.11.2023
M 54 040	13.10.2023
M 54 073	12.11.2023
M 54 223	07.11.2023
M 54 534	11.11.2023
M 54 657	24.10.2023
M 54 658	27.10.2023
M 54 659	27.10.2023
M 55 819	27.10.2023
M 55 828	11.11.2023
M 56 034	15.10.2023
M 67 034	18.10.2023
M 67 048	14.10.2023
M 67 070	21.10.2023

Zīmes reģistrācijas izslēgšana no reģistra
(atteikšanās no reģistrācijas)
(Preču zīmju likuma 59. pants)

(111)	M 79 107
(141)	09.04.2024
(580)	08.05.2024

Reģistrācijas atzīšana par spēkā neesošu
(Rūpnieciskā ģeometriskā institūcija un procedūru likuma
100. panta pirmā daļa)

Tiek norādīts zīmes reģistrācijas numurs un reģistrācijas beigu datums

M 77 141	20.11.2021
M 77 142	20.11.2021

Zīmes īpašnieka maiņa (Preču zīmju likuma 28. pants)			
(111)	M 17 293	(111)	M 70 610
(732)	DELFIN USA LLC; Building 308, Experimental Station, 200 Powder Mill Rd., Wilmington, DE 19803, US	(732)	OY TRANSMERI AB; Linnoitustie 2 A, Espoo, 02600, FI
(740)	Aleksandra FORTŪNA, "FORAL INTELEKTUĀLĀ ĪPAŠUMA AĢENTŪRA", SIA; Kalēju iela 14 - 7, Rīga, LV-1050, LV	(740)	Ilmārs ŠATOVŠ; Berģu iela 8 - 15, Rīga, LV-1024, LV
(580)	22.04.2024	(580)	09.05.2024
(111)	M 30 989	(111)	M 76 495, M 76 496
(732)	NOVA PHARMACEUTICALS (SINGAPORE) PTE LTD; One Temasek Avenue, #04-01 Millenia Tower, Singapore, 039192, SG	(732)	NOSCAT GMBH; Wallnerstraße 4/6/34, Wien, 1010, AT
(740)	Vladimirs ANOHINS, Patentu aģentūra "TRIA ROBIT"; Vīlandes iela 5 - 2, Rīga, LV-1010, LV	(740)	Inese LEIMANE, AAA LAW LATVIA; Citadeles iela 12, Rīga, LV-1010, LV
(580)	29.04.2024	(580)	26.04.2024
(111)	M 32 928, M 32 963	(111)	M 79 086
(732)	HENKEL AG & CO. KGAA; Henkelstraße 67, Düsseldorf, 40589, DE	(732)	"2K" JOINT UKRAINIAN-GERMAN ENTERPRISE" LLC; Yurii Kozlovsky Street, 7/13, Khmelnytsky, 29016, UA
(740)	Jevgeņija GAINUTDINOVA, METIDA, SIA; Skolas iela 21 - 601A, Rīga, LV-1010, LV	(740)	Aleksandra FORTŪNA, "FORAL INTELEKTUĀLĀ ĪPAŠUMA AĢENTŪRA", SIA; Kalēju iela 14 - 7, Rīga, LV-1050, LV
(580)	10.05.2024	(580)	10.05.2024
(111)	M 35 105	Zīmes īpašnieka nosaukuma maiņa (Preču zīmju likuma 41. panta otrā daļa)	
(732)	TREMCO CPG INC.; 3735 Green Road, Beachwood, OH 44122, US	(111)	M 18 973
(740)	Vladimirs ANOHINS, Patentu aģentūra "TRIA ROBIT"; Vīlandes iela 5 - 2, Rīga, LV-1010, LV	(732)	TELEFONAKTIEBOLAGET LM ERICSSON; Stockholm, 164 83, SE
(580)	23.04.2024	(580)	22.04.2024
(111)	M 36 707	(111)	M 33 036
(732)	INDUSTRIAL TECHNOLOGIES AND SERVICES, LLC (Delaware limited liability company); 525 Harbour Place, Suite 600, Davidson, NC 28036, US	(732)	SAUNA360 OY; PL 15, Hanko, 10901, FI
(740)	Gunta ZARIŅA, AAA LAW LATVIA; Citadeles iela 12, Rīga, LV-1010, LV	(580)	26.04.2024
(580)	09.05.2024	(111)	M 55 556
(111)	M 41 591, M 41 654	(732)	INTERNATIONAL N&H USA, INC.; 200 Powder Mill Road, Building 353, Wilmington, DE 19803, US
(732)	SOLVENTUM INTELLECTUAL PROPERTIES COMPANY; 3M Center, Building 275 2510 Conway Avenue East, Maplewood, MN 55144, US	(580)	10.05.2024
(740)	Gatis MERŽVINSKIS, AAA LAW LATVIA; Citadeles iela 12, Rīga, LV-1010, LV	(111)	M 68 374
(580)	23.04.2024	(732)	LAW OFFICE INLAT PLUS INTERNATIONAL, SIA; Ozolziņu iela 16 - 1, Mārupe, Mārupes nov., LV-2167, LV
(111)	M 53 422, M 66 860	(580)	22.04.2024
(732)	ĶEKAVA FOODS, AS; Ziemeļu iela 55, Ķekava, Ķekavas nov., LV-2123, LV	(111)	M 68 691, M 70 595, M 70 621, M 71 189, M 71 192, M 72 536, M 72 791, M 72 915, M 73 195, M 73 311, M 73 312, M 75 225, M 76 262
(740)	Inese PĒTERSONE, AĢENTŪRA INTELS LATVIJA; Plostnieku iela 32, Rīga, LV-1063, LV	(732)	ĶEKAVA FOODS, AS; Ziemeļu iela 55, Ķekava, Ķekavas nov., LV-2123, LV
(580)	23.04.2024	(580)	23.04.2024
(111)	M 54 806	(111)	M 68 708, M 68 709
(732)	MV GROUP PRODUCTION, AB; Aukštaičių g. 7, Vilnius, LT-11341, LT	(732)	GARŠVIELAS, SIA; Stabu iela 70 - 10, Rīga, LV-1009, LV
(740)	Gatis MERŽVINSKIS, AAA LAW LATVIA; Citadeles iela 12, Rīga, LV-1010, LV	(580)	09.05.2024
(580)	09.05.2024	(111)	M 71 648
(111)	M 68 622, M 69 633	(732)	LINDEX GROUP OYJ; Aleksanterinkatu 52 B, Helsinki, FI-00100, FI
(732)	H & L STUDIJA, SIA; Katlakalna iela 6D, Rīga, LV-1073, LV	(580)	30.04.2024
(580)	22.04.2024	(111)	M 75 885
(111)	M 69 805, M 69 806	(732)	ODDLYGOOD LTD; Meijeritie 6, Helsinki, 00370, FI
(732)	PURENN GROUP, SIA; "Industriālais parks", Glūdas pag., Jelgavas nov., LV-3040, LV	(580)	30.04.2024
(580)	22.04.2024	(111)	M 78 225, M 78 266
		(732)	ĶEKAVA FOODS, AS; Ziemeļu iela 55, Ķekava, Ķekavas nov., LV-2123, LV
		(580)	23.04.2024

Zīmes īpašnieka adreses maiņa (Preču zīmju likuma 41. panta otrā daļa)			
(111)	M 35 495	(111)	M 68 220
(732)	BRĪVAIS VILNIS, AS; Ostas iela 1, Salacgrīva, Limbažu nov., LV-4033, LV	(732)	THE SECOND CUP COFFEE COMPANY INC.; 12 Bruce Park Avenue, 1st Floor, Toronto, Ontario, M4P 2S3, CA
(580)	03.05.2024	(580)	24.04.2024
(111)	M 35 873	(111)	M 73 274
(732)	MARAZZI GROUP S.r.l.; Viale Regina Pacis, 39, Sassuolo (MO), 41049, IT	(732)	APPLE INC.; One Apple Park Way, Cupertino, CA, 95014, US
(580)	10.05.2024	(580)	18.04.2024
(111)	M 37 915, M 37 916, M 67 530	(111)	M 73 867
(732)	IZDEVNIECĪBA "DIENAS BUSINESS", SIA; Andrejostas iela 23, Rīga, LV-1045, LV	(732)	APPLE INC.; One Apple Park Way, Cupertino, CA, 95014, US
(580)	15.04.2024	(580)	18.04.2024
Pārstāvja maiņa (Preču zīmju likuma 41. panta otrā daļa)			
(111)	M 37 930, M 37 931	(111)	M 33 036
(732)	WILSON SPORTING GOODS CO.; 130 East Randolph Street, Suite 600, Chicago, IL, 60601, US	(740)	Aleksandra FORTŪNA, "FORAL INTELEKTUĀLĀ ĪPAŠUMA AĢENTŪRA", SIA; Kalēju iela 14 - 7, Rīga, LV-1050, LV
(580)	07.05.2024	(580)	26.04.2024
(111)	M 53 741	(111)	M 34 698
(732)	Svetlana MAKEJEVA; Stabu iela 44 - 21, Rīga, LV-1011, LV	(740)	Aļina LEPERE, Zvērinātu advokātu birojs "TGS BALTIC", SIA; Elizabetes iela 63 - 11, Rīga, LV-1050, LV
(580)	18.04.2024	(580)	07.05.2024
(111)	M 54 309	(111)	M 34 945
(732)	KATLINIEKS, SIA; Lugažu iela 14, Rīga, LV-1045, LV	(740)	Aleksandra FORTŪNA, "FORAL INTELEKTUĀLĀ ĪPAŠUMA AĢENTŪRA", SIA; Kalēju iela 14 - 7, Rīga, LV-1050, LV
(580)	23.04.2024	(580)	22.04.2024
(111)	M 55 947, M 68 230	(111)	M 35 012, M 35 013
(732)	BAUSKAS ALUS, SIA; Bērzkalnu iela 77, Bauska, Bauskas nov., LV-3901, LV	(740)	Inese LEIMANE, AAA LAW LATVIA; Citadeles iela 12, Rīga, LV-1010, LV
(580)	25.04.2024	(580)	19.04.2024
(111)	M 56 602, M 56 653, M 61 981, M 62 435, M 62 459, M 62 605, M 62 606, M 62 859, M 63 003, M 63 519, M 68 516, M 68 623, M 70 433, M 70 466	(111)	M 35 571
(732)	AIR BALTIC CORPORATION, AS; Tehnikas iela 3, Lidosta "Rīga", Mārupes pag., Mārupes nov., LV-1053, LV	(740)	Aleksandra FORTŪNA, "FORAL INTELEKTUĀLĀ ĪPAŠUMA AĢENTŪRA", SIA; Kalēju iela 14 - 7, Rīga, LV-1050, LV
(580)	03.05.2024	(580)	09.05.2024
(111)	M 56 842	(111)	M 36 120
(732)	G. G. PROPERTIES, LTD; Thistle House, 4 Burnaby Street, Hamilton, HM 11, BM	(740)	Inese LEIMANE, AAA LAW LATVIA; Citadeles iela 12, Rīga, LV-1010, LV
(580)	09.05.2024	(580)	18.04.2024
(111)	M 62 428	(111)	M 54 971
(732)	SIGNATURE FLIGHT SUPPORT UK REGIONS LIMITED; Terminal 1, Percival Way, London Luton Airport, Luton, Bedfordshire, LU2 9PA, GB	(740)	Aleksandra FORTŪNA, "FORAL INTELEKTUĀLĀ ĪPAŠUMA AĢENTŪRA", SIA; Kalēju iela 14 - 7, Rīga, LV-1050, LV
(580)	29.04.2024	(580)	15.04.2024
(111)	M 67 525, M 67 526	(111)	M 55 083
(732)	AIR BALTIC CORPORATION, AS; Tehnikas iela 3, Lidosta "Rīga", Mārupes pag., Mārupes nov., LV-1053, LV	(740)	Jānis BĒRZS, AAA LAW LATVIA; Citadeles iela 12, Rīga, LV-1010, LV
(580)	18.04.2024	(580)	29.04.2024
(111)	M 67 699	(111)	M 55 069
(732)	LR CAPITAL, SIA; Daugavgrīvas iela 21, Rīga, LV-1048, LV	(740)	Mārīte ROMANOSA, Patentu aģentūra "KDK"; Dzērbenes iela 27, Rīga, LV-1006, LV
(580)	19.04.2024	(580)	09.05.2024
(111)	M 67 709	(111)	M 55 070
(732)	AUTOSKOLA CREDO AUTOPRIEKŠ, SIA; Merķeļa iela 21, Rīga, LV-1050, LV	(740)	Mārīte ROMANOSA, Patentu aģentūra "KDK"; Dzērbenes iela 27, Rīga, LV-1006, LV
(580)	07.05.2024	(580)	09.05.2024

(111)	M 55 071
(740)	Mārīte ROMANOSA, Patentu aģentūra "KDK"; Dzērbenes iela 27, Rīga, LV-1006, LV
(580)	09.05.2024
(111)	M 55 287
(740)	Aleksandra FORTŪNA, "FORAL INTELEKTUĀLĀ ĪPAŠUMA AĢENTŪRA", SIA; Kalēju iela 14 - 7, Rīga, LV-1050, LV
(580)	09.05.2024
(111)	M 55 339, M 56 397
(740)	Aleksandra FORTŪNA, "FORAL INTELEKTUĀLĀ ĪPAŠUMA AĢENTŪRA", SIA; Kalēju iela 14 - 7, Rīga, LV-1050, LV
(580)	24.04.2024
(111)	M 55 391
(740)	Aleksandra FORTŪNA, "FORAL INTELEKTUĀLĀ ĪPAŠUMA AĢENTŪRA", SIA; Kalēju iela 14 - 7, Rīga, LV-1050, LV
(580)	03.05.2024
(111)	M 60 039
(740)	Aleksandra FORTŪNA, "FORAL INTELEKTUĀLĀ ĪPAŠUMA AĢENTŪRA", SIA; Kalēju iela 14 - 7, Rīga, LV-1050, LV
(580)	22.04.2024
(111)	M 61 283
(740)	Inese PĒTERSONE, AĢENTŪRA INTELS LATVIJA; Plostnieku iela 32, Rīga, LV-1063, LV
(580)	23.04.2024
(111)	M 67 677
(740)	Mila KOHANA-SNIDZĀNE; Biķernieku iela 160 k-3 - 17C, Rīga, LV-1079, LV
(580)	16.04.2024
(111)	M 68 147
(740)	Aleksandra FORTŪNA, "FORAL INTELEKTUĀLĀ ĪPAŠUMA AĢENTŪRA", SIA; Kalēju iela 14 - 7, Rīga, LV-1050, LV
(580)	30.04.2024
(111)	M 68 221
(740)	Mārīte ROMANOSA, Patentu aģentūra "KDK"; Dzērbenes iela 27, Rīga, LV-1006, LV
(580)	18.04.2024
(111)	M 68 635
(740)	Jānis BĒRZS, AAA LAW LATVIA; Citadeles iela 12, Rīga, LV-1010, LV
(580)	24.04.2024
(111)	M 68 691, M 70 595, M 70 621, M 71 189, M 71 192, M 72 536, M 72 791, M 72 915, M 73 195, M 73 311, M 73 312, M 75 225, M 76 262, M 78 225, M 78 266
(740)	Inese PĒTERSONE, AĢENTŪRA INTELS LATVIJA; Plostnieku iela 32, Rīga, LV-1063, LV
(580)	23.04.2024
(111)	M 76 395, M 77 629
(740)	Ieva JUDINSKA-BANDENIECE, ZAB "DRILL."; Alberta iela 1 - 11, Rīga, LV-1010, LV
(580)	07.05.2024
(111)	M 76 907
(740)	Natālija ANOHINA, Patentu aģentūra "TRIA ROBIT"; Vīlandes iela 5 - 2, Rīga, LV-1010, LV
(580)	18.04.2024

(111)	M 79 482
(740)	Gunta ZARIŅA, AAA LAW LATVIA; Citadeles iela 12, Rīga, LV-1010, LV
(580)	25.04.2024

Grozījumi preču sarakstā
(Preču zīmju likuma 41. panta otrā daļa)

(111)	M 39 646
(511)	6 <i>līdzšinējā redakcija</i> 7 <i>līdzšinējā redakcija</i> 8 <i>visas preces svītrotas 13.05.2024</i> 9 <i>visas preces svītrotas 13.05.2024</i> 11 <i>visas preces svītrotas 13.05.2024</i> 12 <i>visas preces svītrotas 13.05.2024</i> 16 <i>visas preces svītrotas 13.05.2024</i> 17 <i>visas preces svītrotas 13.05.2024</i> 19 <i>līdzšinējā redakcija</i> 20 <i>līdzšinējā redakcija</i> 21 <i>līdzšinējā redakcija</i> 22 <i>visas preces svītrotas 13.05.2024</i>
(580)	29.04.2024
(111)	M 78 812
(511)	12 transportlīdzekļu bagāžnieki; elektriskie velosipēdi; elektriskie transportlīdzekļi; trīsriteņi; pielāgoti transportlīdzekļu pārsegi; elektrodzinēji sauszemes transportlīdzekļiem; skrejriteņi (transportlīdzekļi); motocikli; izņemot ratiņkrēslus, rehabilitācijas transportlīdzekļus, transportlīdzekļu rāmjus un rehabilitācijas transportlīdzekļu rāmjus 25 <i>līdzšinējā redakcija</i> 35 mārketinga pakalpojumi; reklāma tiešsaistē ar datortīklu starpniecību; vides reklāma; reklāma ar pasta starpniecību; preču paraugu izplatīšana; reklāmas materiālu izplatīšana; reklāmas, tirgvedības un preču noieta veicināšanas materiālu izplatīšana; komerciālas informācijas un padomu sniegšana patērētājiem par preču un pakalpojumu izvēli; tiešsaistes tirgus nodrošināšana preču un pakalpojumu pārdevējiem un pircējiem; uzņēmējdarbības informācijas sniegšana tīmekļa vietnēs; scenāriju rakstīšana reklāmas nolūkiem; preču demonstrēšanas pakalpojumi; mazumtirdzniecības un vairumtirdzniecības pakalpojumi, arī tiešsaistē attiecībā uz šādām precēm: transportlīdzekļu bagāžnieki, elektriskie velosipēdi, elektriskie transportlīdzekļi, trīsriteņi, transportlīdzekļiem pielāgoti pārsegi, sauszemes transportlīdzekļu dzinēji, skrejriteņi (transportlīdzekļi), motocikli; mazumtirdzniecības un vairumtirdzniecības pakalpojumi, arī tiešsaistē attiecībā uz šādām precēm: žokejcepures, žaketes, virsdrēbes, apģērbi ar izšuvumiem, gatavi sērijveida apģērbi, cimdi, krekli, adījumi (apģērbi), galvassegas, T-krekli; minētie pakalpojumi neattiecas uz ratiņkrēsliem, rehabilitācijas transportlīdzekļiem,

(580)	transportlīdzekļu rāmjiem un rehabilitācijas transportlīdzekļu rāmjiem 24.04.2024	Komerckārtas reģistrācijas Nr. 100205930 Grozījuma pamats: Uzņēmumu reģistra 2024. gada 8. maija lēmums par komerckārtas Nr. 100189078 dzēšanu un komerckārtas pārjaunojuma reģistrāciju, piešķirot komerckārtai reģistrācijas Nr. 100205930. 08.05.2024
(111) (511)	M 79 286 35 komercinformācijas aģentūru pakalpojumi; reklāmas materiālu izplatīšana; reklāmas pakalpojumu nodrošināšana ar pasta starpniecību; reklāmas materiālu aktualizēšana; preču paraugu izplatīšana; tirgus izpēte; reklāmas materiālu iznomāšana; reklāmas tekstu publicēšana; reklāma; reklāmas aģentūru pakalpojumi; mārketinga izpēte; elektronisku datņu (failu) pārvaldība; darījumu informācijas sniegšana; aptauju veikšana; reklāmas laukumu iznomāšana; preču un pakalpojumu noieta veicināšana; tekstu apstrāde; reklāma ar pasta starpniecību; informācijas apkopošana datoru datubāzēs; informācijas sistematizēšana datoru datubāzēs; reklāma tiešsaistē ar datortīklu starpniecību; datu meklēšana datoru datnēs (failos) trešajām personām; reklāmas laika iznomāšana plašsaziņas līdzekļos; ziņu apkopošanas pakalpojumi; cenu salīdzināšanas pakalpojumi; komerciālas informācijas un padomu sniegšana patērētājiem par preču un pakalpojumu izvēli; telekomunikāciju pakalpojumu abonēšanas organizēšana; publicitātes veicināšanai paredzētu tekstu rakstīšana; statistikas apkopošana; reklāmas materiālu maketēšana; darījumu vadīšana sportistiem; mārketinga pakalpojumi; telemārketinga pakalpojumi; komerciālas informācijas un uzņēmumu kontaktinformācijas sniegšana; meklētājprogrammu optimizēšana preču un pakalpojumu noieta veicināšanai; tīmekļa vietņu pielāgošana ar nolūku palielināt to apmeklējumu skaitu; tādu reklāmu izvietošana internetā, klikšķinot uz kurām tiek atvērtas tīmekļa vietnes ar reklamējamo saturu un samaksa par kurām ir atkarīga no klikšķinājumu skaita; komercstarpniecības pakalpojumi; datu atjaunināšana un uzturēšana datoru datubāzēs; reklāmas ideju izstrāde; tīmekļa vietņu satura indeksēšana komerciāliem un reklāmas nolūkiem; scenāriju rakstīšana reklāmas nolūkiem; informācijas uzturēšana un atjaunināšana reģistros; konsultāciju sniegšana par reklāmas komunikācijas stratēģijām; preču un pakalpojumu noieta veicināšana, sponsorējot sporta pasākumus; konkurences uzraudzība; tiešā mārketinga pakalpojumi; mārketinga pakalpojumi programmatūras izdošanas jomā; lietotāju novērtējumu sniegšanas komerciāliem un reklāmas nolūkiem nodrošināšana; visi minētie pakalpojumi ir paredzēti izmantošanai tikai sporta apskatu, ziņu un sporta rezultātu prognozēšanas jomā, derību un azartspēļu zīmolu popularizēšanas jomā, kā arī visi minētie pakalpojumi ir saistīti ar informācijas sniegšanu par likmju, derību un azartspēļu komerciālo piedāvājumu salīdzināšanu 19.04.2024	(580) M 64 546 (732) SKAI PLUSS, SIA; Duntē iela 19A, Rīga, LV-1005, LV Komerckārtas ņēmējs: RIETUMU BANKA, AS; Vesetas iela 7, Rīga, LV-1013, LV Komerckārtas reģistrācijas Nr. 100189078 Komerckārtas atzīmes ieraksta dzēšanas pamats: Preču zīmju likuma 60. pants. Kārtas tiesības dzēšanas datums: 18.08.2021 (580) 10.05.2024
(111) (732)	M 65 467 SKAI PLUSS, SIA; Duntē iela 19A, Rīga, LV-1005, LV Komerckārtas ņēmējs: RIETUMU BANKA, AS; Vesetas iela 7, Rīga, LV-1013, LV Komerckārtas reģistrācijas Nr. 100205930 Grozījuma pamats: Uzņēmumu reģistra 2024. gada 8. maija lēmums par komerckārtas Nr. 100189078 dzēšanu un komerckārtas pārjaunojuma reģistrāciju, piešķirot komerckārtai reģistrācijas Nr. 100205930. 08.05.2024	(580) M 65 468 (732) SKAI PLUSS, SIA; Duntē iela 19A, Rīga, LV-1005, LV Komerckārtas ņēmējs: RIETUMU BANKA, AS; Vesetas iela 7, Rīga, LV-1013, LV Komerckārtas reģistrācijas Nr. 100205930 Grozījuma pamats: Uzņēmumu reģistra 2024. gada 8. maija lēmums par komerckārtas Nr. 100189078 dzēšanu un komerckārtas pārjaunojuma reģistrāciju, piešķirot komerckārtai reģistrācijas Nr. 100205930. 08.05.2024
(111) (732)	M 67 518 SKAI PLUSS, SIA; Duntē iela 19A, Rīga, LV-1005, LV Komerckārtas ņēmējs: RIETUMU BANKA, AS; Vesetas iela 7, Rīga, LV-1013, LV Komerckārtas reģistrācijas Nr. 100189078 Komerckārtas atzīmes dzēšanas ieraksta pamats: Uzņēmumu reģistra 2024. gada 8. maija lēmums. Kārtas tiesības dzēšanas datums: 08.05.2024 (580) 08.05.2024	(580) M 67 519 (732) SKAI PLUSS, SIA; Duntē iela 19A, Rīga, LV-1005, LV Komerckārtas ņēmējs: RIETUMU BANKA, AS; Vesetas iela 7, Rīga, LV-1013, LV Komerckārtas reģistrācijas Nr. 100205930 Grozījuma pamats: Uzņēmumu reģistra 2024. gada 8. maija lēmums par komerckārtas Nr. 100189078 dzēšanu un komerckārtas pārjaunojuma reģistrāciju, piešķirot komerckārtai reģistrācijas Nr. 100205930. 08.05.2024
(111) (732)	M 73 863 SKAI PLUSS, SIA; Duntē iela 19A, Rīga, LV-1005, LV Komerckārtas ņēmējs: RIETUMU BANKA, AS; Vesetas iela 7, Rīga, LV-1013, LV Komerckārtas reģistrācijas Nr. 100205930 Grozījuma pamats: Uzņēmumu reģistra 2024. gada 8. maija lēmums par komerckārtas Nr. 100189078	(580) M 73 863 (732) SKAI PLUSS, SIA; Duntē iela 19A, Rīga, LV-1005, LV Komerckārtas ņēmējs: RIETUMU BANKA, AS; Vesetas iela 7, Rīga, LV-1013, LV Komerckārtas reģistrācijas Nr. 100205930 Grozījuma pamats: Uzņēmumu reģistra 2024. gada 8. maija lēmums par komerckārtas Nr. 100189078

Kārtas tiesība

(Preču zīmju likuma 27. panta piektā daļa)

(111) **M 59 407**
(732) SKAI PLUSS, SIA; Duntē iela 19A, Rīga, LV-1005, LV
Komerckārtas ņēmējs: RIETUMU BANKA, AS; Vesetas iela 7, Rīga, LV-1013, LV

(580) dzēšanu un komercķīlas pārjaunojuma reģistrāciju,
piešķirot komercķīlai reģistrācijas Nr. 100205930.
08.05.2024

Zīmes elementu maiņa
(Preču zīmju likuma 41. panta otrā daļa)

(111) **M 65 312**
(540)



(591) Krāsu sal. zils, gaiši zils, tumši zils, violets, sarkans,
dzeltens, melns, balts
(580) 30.04.2024

(111) **M 74 449**
(540)



(531) CFE ind. 26.1.3, 26.1.18, 27.1.6, 27.5.21, 27.5.24
(580) 19.04.2024

Labojumi
(Preču zīmju likuma 41. panta otrā daļa)

(111) **M 13 932**
(732) CONTINENTAL REIFEN DEUTSCHLAND GMBH,
Vahrenwalderstr. 9, 30165 Hannover, DE
(580) 19.04.2024

(111) **M 14 385**
(732) CONTINENTAL REIFEN DEUTSCHLAND GMBH,
Vahrenwalderstr. 9, 30165 Hannover, DE
(580) 19.04.2024

Atbildīgā par izdevumu K. Libarte
Izdevuma reģistrācijas Nr. 000701174