



PATENTU VALDES OFICIĀLAIS IZDEVUMS

**IZGUDROJUMI,
PREČU ZĪMES UN
DIZAINPARAUGI**

7/2023

Patentu valde
Patent Office of the Republic of Latvia

Raiņa bulvāris 15
Rīga, LV-1050
LATVIJA

Tālrunis / Phone: +371 67 099 600
E-pasts / E-mail: pasts@lrpv.gov.lv
Tīmekļa vietne / Website: <https://www.lrpv.gov.lv>

The Official Gazette of the Patent Office of the Republic of Latvia - "Izgudrojumi, Preču Zīmes un Dizainparaugi" - contains recordings in the Registers of Inventions, Trademarks and Service Marks, Industrial Designs and Topographies of Semiconductor Products.
Date of publication of the registered inventions and trademarks - July 20, 2023.

IZGUDROJUMI, PREČU ZĪMES UN DIZAINPARAUGI

PATENTU VALDES
OFICIĀLAIS IZDEVUMS

7/2023
20. jūlijs

437. - 500. lappuse

S A T U R S

IZGUDROJUMI

Izgudrojumu pieteikumu publikācijas	438
Izgudrojumu patentu publikācijas	442
Attiecināto Eiropas patentu publikācijas pēc iebilduma (Patentu likuma Pārejas noteikumu 2. punkts)	444
Latvijā apstiprināto Eiropas patentu publikācijas (Patentu likuma 71. panta 2. un 5. daļa).....	445
Latvijā apstiprināto Eiropas patentu publikācijas pēc iebilduma (Patentu likuma 71. panta 3. un 5. daļa).....	462
Latvijā apstiprināto Eiropas patentu publikācijas pēc ierobežošanas (Patentu likuma 58. panta 4. daļa).....	464
Papildu aizsardzības sertifikāti	465
Pieteicēju, izgudrotāju un īpašnieku alfabētiskais rādītājs	467
Izgudrojumu pieteikumu un patentu numuru rādītājs	469

PREČU ZĪMES

Reģistrētās preču zīmes	470
Preču zīmes, kurām pabeigta reģistrācijas procedūra	488
Preču zīmju pieteikumu numerācijas rādītājs	489
Preču zīmju īpašnieku rādītājs	490
Preču zīmju rādītājs pēc preču un pakalpojumu klasēm	491

GROZĪJUMI REĢISTROS

Grozījumi Patentu reģistrā	492
Grozījumi Dizainparaugu reģistrā	493
Grozījumi Preču zīmju reģistrā	494
Pamanīto kļūdu labojums	500

C O N T E N T S

INVENTIONS

Publication of Patent Applications	438
Publication of Invention Patents	442
Publication of Extended European Patents after Opposition Procedure (Patent Law, Transitional Provisions, Paragraph 2).....	444
Publication of European Patents Validated in Latvia (Patent Law, Article 71, Paragraphs 2 and 5)	445
Publication of European Patents Validated in Latvia after Opposition Procedure (Patent Law, Article 71, Paragraphs 3 and 5)	462
Publication of European Patents Validated in Latvia after Limitation Procedure (Patent Law, Article 58, Paragraph 4).....	464
Supplementary Protection Certificates	465
Name Index of Applicants, Inventors and Owners	467
Application and Patent Number Index of Inventions	469

TRADEMARKS

Registered Trademarks	470
Trademarks for which Registration Procedure has been Completed	488
Application Number Index of Trademarks	489
Name Index of Trademark Owners	490
Trademark Registrations Listed by Classes of Goods and Services	491

CHANGES IN THE REGISTERS

Changes in the Patent Register	492
Changes in the Industrial Designs Register.....	493
Changes in the Trademarks Register	494
Correction of Mistakes	500

Publikācijas par patenta pieteikumiem ir sakārtotas Starptautiskās patenta klasifikācijas (IPC) indeksu kārtībā. Starp svītrām ir izdalītas klases, kuras šim patentam nav pamatklase un, kur kreisajā pusē pēc uzrādītās klases izceltā šriftā uzrādīts patenta numurs, uz kuru attiecas šī klase, kā arī labajā pusē pamatklases indekss. Patenta publikācijas sakārtotas dokumentu numuru kārtībā.

Publikācija satur bibliogrāfiskos datus, patenta apraksta kopsavilkumu, kā arī zīmējumu, ja tas ir pieminēts kopsavilkumā.

Tālāk ir paskaidroti Starptautisko standartu numerācijas (INID) kodi.

- (11) **Patenta numurs**
Number of the patent
- (51) **Starptautiskās klasifikācijas indekss**
Indication of International Patent Classification
- (21) Pieteikuma numurs, papildu aizsardzības sertifikāta numurs
Application number, SPC number
- (22) Pieteikuma datums
Date of filing the application
- (41) Datums, no kura iespējama iepazīšanās vai kopijas izsniegšana dokumentam, kuram **nav veikta ekspertīze** un kuram pirms šī datuma nav izsniegts patents
Date of making available to the public by viewing, or copying on request, an **unexamined** document, on which no grant has taken place on or before the said date
- (43) Datums, no kura iespējama iepazīšanās vai kopijas izsniegšana dokumentam, kuram nav veikta ekspertīze un kuram pirms šī datuma nav izsniegts patents, **un kuram ir veikts patentmeklējums**
Date of making available to the public by viewing, or copying on request, an unexamined document, on which no grant has taken place on or before the said date, **and for which the patent search is available**
- (45) Datums, kurā dokuments publicēts tipogrāfiskā vai kādā citā veidā, kuram patents reģistrēts šajā vai agrākā datumā
Date of making available to the public by printing or similar process of a document on which grant has taken place on or before the said date
- (62) Agrākā pieteikuma, no kura šis pieteikums ir izdalīts, numurs un iesniegšanas datums
Number and filing date of the earlier application from which the present document has been divided up
- (31) Prioritātes pieteikuma(-u) numurs(-i)
Number(-s) assigned to priority application(-s)
- (32) Prioritātes pieteikuma(-u) datums(-i)
Date(-s) of filing of priority application(-s)
- (33) Prioritātes pieteikuma(-u) valsts identifikācijas kods(-i)
Identification code(-s) of the country of priority application(-s)
- (86) Reģionāla vai PCT pieteikuma numurs, saņemšanas datums
Application number, filing date of regional or PCT application
- (87) Reģionāla vai PCT pieteikuma publikācijas numurs, publikācijas datums
Publication number, publication data of regional or PCT application
- (71) Pieteicējs(-i), adrese, valsts kods
Name(-s) and address of applicant(-s), code of country
- (72) Izgudrotājs(-i)
Name(-s) of inventor(-s)
- (73) Patenta īpašnieks(-i), adrese, valsts kods
Name(-s) and address of grantee(-s), code of country
- (74) Patentpilnvarnieks vai pārstāvis, adrese
Name and address of attorney or agent
- (76) Izgudrotājs(-i), arī pieteicējs(-i), arī patenta īpašnieks(-i), adrese, valsts kods
Name(-s) of inventor(-s) who is (are) also applicant(-s) and grantee(-s)
- (54) **Izgudrojuma nosaukums**
Title of the invention

- (57) Kopsavilkums vai formulas neatkarīgie punkti
Abstract or independent claims
- (92) Ārstniecības līdzekļa reģistrācijas apliecības numurs un izsniegšanas datums Latvijā
Number and date of marketing authorization in Latvia
- (93) Ārstniecības līdzekļa reģistrācijas apliecības numurs un paziņošanas datums Eiropas Savienībā / Eiropas Ekonomikas zonā
Number and date of marketing authorization in the European Union / European Economic Area
- (94) Papildu aizsardzības sertifikāta darbības termiņš
Duration of the SPC
- (95) Produkta nosaukums patentā
Name of product in the basic patent
- (96) Patentieteikuma numurs, pieteikuma datums
Number and date of patent application
- (97) Patenta numurs, patenta publikācijas datums
Number and date of the grant of basic patent

Izgudrojumu pieteikumu publikācijas

(Patentu likuma 35. panta pirmā un ceturtā daļa)

A sekcija

A23 L7/10 **15756**

- (51) **A23L 7/104** (11) **15756 A**
A23L 7/10
C07C 51/42
C08B 30/10
- (21) LVP2021000108 (22) 30.12.2021
(43) 20.07.2023
(71) DĀRZKOPIBAS INSTITŪTS, APP; Graudu iela 1, Ceriņi, Krimūnu pag., Dobeles nov., LV-3701, LV
(72) Vitalijs RADENKOVŠ (LV),
Karina JUHŅEVIČA-RADENKOVA (LV),
Jorens KVIĒSIS (LV)
- (54) **PAŅĒMIENS FERULĪNSKĀBES ATBRĪVOŠANAI NO GRAUDAUGU BLAKUSPRODUKTIEM**
METHOD FOR THE RELEASE OF FERULIC ACID FROM CEREAL BY-PRODUCTS
- (57) Izgudrojums attiecas uz pārtikas, lauksaimniecības, skaitumkopšanas un farmācijas nozari.
Piedāvātais izgudrojums ir paņēmiens ferulīnskābes atbrīvošanai no graudaugu blakusproduktiem (klijām) ar enzimatisku hidrolīzi, saraujot estera saiti starp arabinozes atlikumu un ferulīnskābi. Enzimātiskā hidrolīze tiek nodrošināta ar komerciāli pieejamiem lignocelulozi-degradējošiem multi-enzīmu kompleksiem.
Ferulīnskābi saturošu produktu var izmantot, zāļu, kosmētikas, pārtikas piedevu ražošanā.

The invention relates to the food, agricultural, skincare and pharmaceutical industries.

The proposed invention is a method for releasing of ferulic acid from cereal by-products (bran) by splitting the ester linkages between arabinose residues and ferulic acid during enzymatic hydrolysis. Enzymatic hydrolysis was conducted utilizing commercially available lignocellulose-degrading multi-enzyme complexes.

A product containing ferulic acid can be used in the production of medicines, cosmetics, and food additives.

B sekcija

- (51) **B32B 17/02** (11) **15757 A**
E01F 15/02
 (21) LVP2022000003 (22) 17.01.2022
 (41) 20.07.2023
 (71) LATVIJAS UNIVERSITĀTE; Raiņa bulvāris 19, Rīga, LV-1050, LV
 (72) Jānis ANDERSONS (LV),
 Valdis LEITLANDS (LV)
 (74) Jevgeņijs FORTŪNA, FORAL Intelektuālā īpašuma aģentūra, SIA; Kalēju iela 14 - 7, Rīga, LV-1050, LV
 (54) **PAŅĒMIENS DAUDZSLĀŅU STIKLA ŠKIEDRAS UN TERMOPLASTISKĀ POLIMĒRA KOMPOZĪTA LOKŠŅU TĒLPISKAI GARENFORMĒŠANAI**
METHOD FOR LONGITUDINAL PROJECTION OF MULTI-LAYER GLASS FIBRES AND THERMOPLASTIC POLYMER COMPOSITE SHEETS

(57) Izgudrojums attiecas uz paņēmieni daudzslāņu stikla šķiedras un termoplastiskā polimēra kompozīta lokšņu telpiskai garenformēšanai ceļu aizsargbarjeru izgatavošanai.

Piedāvātais paņēmiens ietver šādus soļus: i) daudzslāņu stikla šķiedras un termoplastiskā polimēra kompozīta lokšnes (1) uzlikšana uz formēšanas matricas (2); ii) vismaz vienas karsta gaisa strūklu (h) padošana uz minētās kompozīta lokšnes (1) daļām, visā lokšnes garumā, locīšanas joslas vai joslu uzsildīšanai; iii) minētās kompozīta lokšnes (1) vidējās daļas presēšana ar puansona vidējo daļu (3); iv) vismaz vienas karsta gaisa strūklu (h) padošana uz kompozīta lokšnes (1) perifērijas daļām visā lokšnes garumā, locīšanas joslu uzsildīšanai; v) minētās kompozīta lokšnes (1) perifērijas daļu presēšana ar puansona malējām daļām (4), vi) karstā gaisa strūklu (h) atslēgšana un garenformētās kompozīta lokšnes (1) noturēšana ar puansona vidējo (3) daļu un malējām (4) daļām.

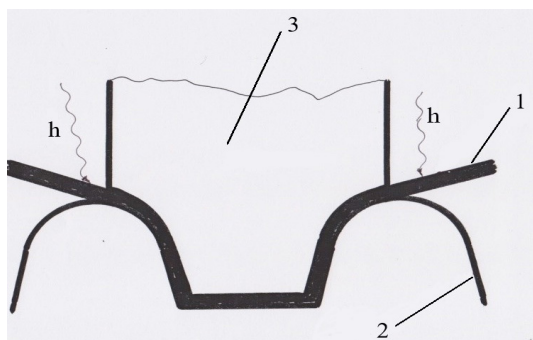

C sekcija

C07C 51/42	15756
C08B 30/10	15756
C23C 14/02	15758
C23C 14/08	15758
C23C 14/34	15758

- (51) **C23C 14/35** (11) **15758 A**
C23C 14/02
C23C 14/08
C23C 14/34
 (21) LVP2021000105 (22) 28.12.2021
 (43) 20.07.2023
 (71) LATVIJAS UNIVERSITĀTES CIETVIELU FIZIKAS INSTITŪTS; Ķengaraga iela 8, Rīga, LV-1063, LV
 (72) Andris ĀZENS (LV),
 Mārtiņš ZUBKINS (LV),
 Edgars BUTANOVŠ (LV),
 Juris PURĀNS (LV)

(74) Jevgeņijs FORTŪNA, FORAL Intelektuālā īpašuma aģentūra, SIA; Kalēju iela 14 - 7, Rīga, LV-1050, LV

(54) **PAŅĒMIENS GALLIJA OKSĪDA PLĀNO KĀRTIŅU VEIDOŠANAI AR REAKTĪVO MAGNETRONO UZPUTINĀŠANU**
A METHOD FOR REACTIVE MAGNETRON SPUTTER DEPOSITION OF GALLIUM OXIDE THIN FILMS

(57) Izgudrojums attiecas uz paņēmieni Ga_2O_3 plānu kārtiņu izgatavošanai, izmantojot metāliska gallija mērķa reaktīvo magnetrono izsmidzināšanu Ar un O_2 atmosfērā. Paņēmiens ir paredzēts gallija oksīda audzēšanai uz pārklājamās pamatnes vakuuma kamerā, izmantojot magnetronās uzputināšanas ierīci, un satur sekojošus soļus: (i) metāliska gallija granulu ievietošana nerūsējošā tērauda konteinerā, kuru ir ieteicams iepriekš pārklāt ar adhēziju veicinošu slāni; (ii) konteineru karsēšana, lai granulas izkustu un izveidotu homogēnu metāla slāni pirms montēšanas uz magnetronu, kur tas veidos šķidra metāla mērķi izsmidzināšanas procesa laikā; (iii) mērķa ievietošana vakuuma kamerā ar magnetronu kā izsmidzināto atomu avotu; (iv) kārtiņas audzēšana, izmantojot tādu skābekļa plūsmu, kas nodrošina optiski caurspīdīgas kārtiņas augšanu; (v) skābekļa plūsmas kontrole, turot gallija 417,2 nm emisijas līnijas intensitāti konstantu un audzējot kārtiņu uz pārklājamās pamatnes.

This invention relates to a method of reactive magnetron sputter deposition of Ga_2O_3 thin films from a metallic gallium target in an Ar and O_2 atmosphere. The proposed method for deposition of gallium oxide on a substrate inside a vacuum chamber by reactive magnetron sputtering device, wherein the method comprises the following steps: (i) placing metallic gallium pellets into a stainless steel container preferably precoated by an adhesion promoting layer; (ii) heating the target container for the pellets to melt and form a uniform layer prior to mounting to the magnetron, to be the target in a liquid state during the sputtering; (iii) positioning the target in a vacuum reaction chamber to serve as the source of sputtered particles; (iv) conducting the sputtering with the oxygen flow set to the level ensuring the deposition of an optically transparent film. (v) Controlling the oxygen flow by plasma optical emission spectroscopy keeping the intensity of gallium 417,2 nm emission line constant and depositing the film onto the substrate.

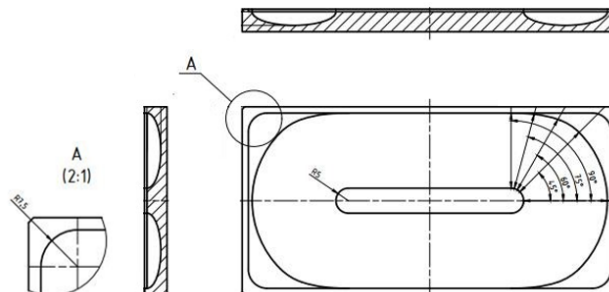

E sekcija

E01F 15/02	15757
-------------------	--------------

G sekcija

- (51) **G01N 30/92** (11) **15759 A**
 (21) LVP2021000106 (22) 29.12.2021
 (43) 20.07.2023
 (71) Pāvels BANKOVSKIS; Daibes iela 16, Rīga, LV-1002, LV
 (72) Pāvels BANKOVSKIS (LV)
 (74) Artis KROMANIS, PĒTERSONA PATENTS - AAA LAW, SIA; Citadeles iela 12, Rīga, LV-1010, LV
 (54) **POZICIONĒŠANAS SISTĒMA LABORATORISKU FOTOMETRISKU IZMEKLĒJUMU IERĪCĒI**
A POSITIONING SYSTEM FOR A LABORATORY PHOTOMETRICAL INVESTIGATION DEVICE

(57) Izgdrojums attiecas uz pozicionēšanas sistēmām laboratorisku fotometrisku izmeklējumu ierīcēm, piemēram, hemiluminiscences lasītājiem.

Pozicionēšanas sistēma (1) satur X-ass sliežu (7) pāri, atbalsta plāksni (8), kas bīdāmi savienota ar X-ass sliežu (7) pāri, Y-ass sliežu (9) pāri, izstumšanas plāksni (2) parauga plates uztveršanai. Izstumšanas plāksne (2) ir bīdāmi savienota ar atbalsta plāksni (8) un Y-ass sliežu (9) pāri. Sistēma papildus satur X-ass vadotnes mehānismu atbalsta plāksnes (8) pārvietošanai un Y-ass vadotnes mehānismu izstumšanas plāksnes (2) pārvietošanai.

The invention relates to positioning systems for laboratory photometrical investigation devices, for example, chemiluminescence readers.

The positioning system (1) comprises a pair of X-axis rails (7), a support plate (8) slidably connected to the pair of X-axis rails (7), a pair of Y-axis rails (9), an eject plate (2) for receiving of a sample well. The eject plate (2) is slidably connected to the support plate (8) and to the pair of Y-axis rails (9). The system further comprises an X-axis guide mechanism for movement of the support plate (8) and a Y-axis guide mechanism for movement of the eject plate (2).

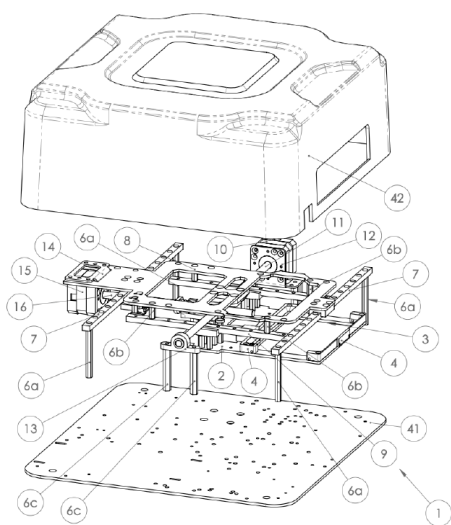

G06F 1/20

15761

H sekcija

H01R 13/03 15760
H01R 13/518 15760

(51) H01R 24/00 (11) 15760 A
H01R 13/03
H01R 13/518

(21) LVP2021000102 (22) 23.12.2021
(43) 20.07.2023

(71) Oļegs ZASLAVSKIS; Ganību dambis 22D, Rīga, LV-1045, LV

(72) Oļegs ZASLAVSKIS (LV)

(74) Artis KROMANIS, PĒTERSONA PATENTS - AAA LAW, SIA; Citadeles iela 12, Rīga, LV-1010, LV

(54) SAVIENOTĀJSPRAUDNIS UN SAVIENOTĀJLIGZDA
A CONNECTOR PLUG AND A CONNECTOR SOCKET

(57) Izgdrojums attiecas uz savienotājiem, kas satur savienotājspraudņus un savienotājlīdzdas, lai savienotu zemsprieguma strāvas ķēdes datu pārraides kanālus.

Savienotājspraudnis satur pamatni (21), mēlītes daļu (22) un datu kabeli (23). Savienotājspraudņa mēlītes daļa (22) satur zemējuma plāksni (13), pirmo un otro dielektrisko paliktni (14; 15), divus datu signāla terminālu kompleksus (2-5; 8-11) un četrus barošanas avota terminālus (1; 6; 7; 12). Savienotājlīdzda (46) satur dielektrisku

rāmi (44) un savienotājspraudņa uztveršanas atveri (45). Savienotājspraudņa uztveršanas atverei (45) ir H-veida šķērsriezums, lai tas varētu uztvert savienotājspraudņa minēto mēlītes daļu (22). Savienotājlīdzda (46) satur dielektrisku rāmi (44), divas zemējuma plāksnes (36; 43), četrus barošanas avota terminālus (30; 35; 37; 42) un divus datu signāla terminālu kompleksus (31-34; 38-41) iebūvētus dielektriskajā rāmī (44).

The present invention relates to connectors comprising connector plugs and connector sockets for connecting low-voltage power circuits and data transmission channels.

The connector plug comprises a base (21), a tongue part (22) and data cable (23). The connector plug tongue part (22) comprises a grounding plate (13), a first and a second dielectric pad (14; 15), two sets of data signal terminals (2-5; 8-11) and four power supply terminals (1; 6; 7; 12). The connector socket (46) comprises a dielectric frame (44) and a connector plug receiving hole (45). The connector plug receiving hole (45) has a H-shape cross section so that it can receive said tongue part (22) of the connector plug. The connector socket (46) comprises a dielectric frame (44), two grounding plates (36; 43), four power supply terminals (30; 35; 37; 42) and two sets of data signal terminals (31-34; 38-41) built into the dielectric frame (44).

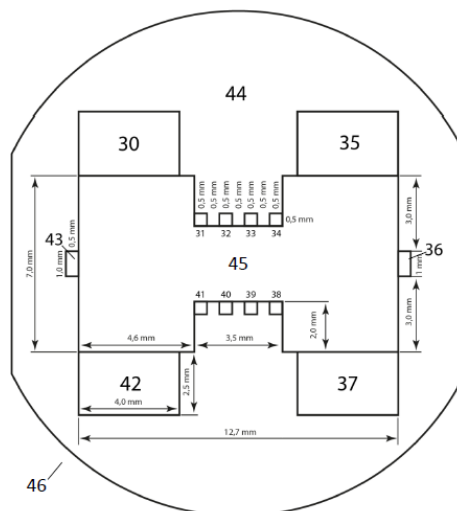

(51) H05K 7/20 (11) 15761 A
G06F 1/20

(21) LVP2021000107 (22) 30.12.2021

(71) RĪGAS TEHNISKĀ UNIVERSITĀTE; Kaļķu iela 1, Rīga, LV-1658, LV

(72) Egīls DZELZĪTIS (LV),
Natalja SIDENKO (LV),
Sandra SIDENKO (LV)

(54) ENERĢOTAUPĪGA DATU APSTRĀDES CENTRA VENTILĀCIJAS UN DZESĒŠANAS SISTĒMA
ENERGY SAVING VENTILATION AND COOLING SYSTEM
FOR DATA PROCESSING CENTER

(57) Izgdrojums attiecas uz ventilācijas un ēku dzesēšanas nozari, energoefektīvas sistēmas izveidi, kas ietver gaisa pieplūdes, nocūces ventilācijas un enerģijas rekuperācijas inženiertehnisko sistēmu (GPNERIS), datu apstrādes centru (DAC) un vadības bloku, tādējādi palielinot energoapgādes efektivitāti un samazinot kaitīgo izmešu daudzumu apkārtējā vidē. Izgdrojums var tikt izmantots ventilācijas, dzesēšanas un rekuperācijas sistēmās.

The invention relates to the ventilation and building cooling industry, the development of an energy efficient system (X) comprising an air supply, exhaust ventilation and energy recovery engineering system (GPNERIS), a data processing center (DAC) and a control unit, thus increasing energy supply efficiency and reducing harmful emissions amount in the environment. The invention can be used in ventilation, cooling and recuperation systems.

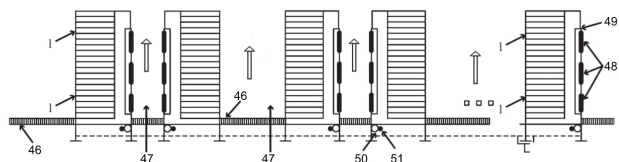

Izgudrojumu patentu publikācijas

(Patentu likuma 38. panta pirmā daļa)

- (51) **G01M 9/04** (11) **15627 B1**
 (21) LVP2020000067 (22) 30.09.2020
 (43) 20.04.2022
 (45) 20.07.2023
 (73) STORM ADVENTURES, SIA; Zeltrītu iela 20 - 70, Mārupe, Mārupes nov., LV-2167, LV
 (72) Kristians RIMKUS (LV), Ingus AUGSTKALNS (LV)
 (74) Artis KROMANIS, PĒTERSONA PATENTS - AAA LAW, SIA; Citadeles iela 12, Rīga, LV-1010, LV
 (54) **HORIZONTĀLS VĒJA TUNELIS**
HORIZONTAL WIND TUNNEL

- (51) **C30B 15/14** (11) **15636 B1**
C30B 13/20
 (21) LVP2021000050 (22) 31.08.2021
 (41) 20.05.2022
 (45) 20.07.2023
 (73) KEPP EU, SIA; Carnikavas iela 5, Rīga, LV-1034, LV
 (72) Anatoly KRAVTSOV (LV)
 (74) Jevgeņija GAINUTDINOVA, METIDA, SIA; Miera iela 12 - 1, Rīga, LV-1001, LV
 (54) **SILĪCIJA KRISTĀLU AUDZĒŠANAS PAŅĒMIENS**
THE METHOD OF GROWING SILICON CRYSTALS

- (51) **C02F 11/00** (11) **15643 B1**
 (21) LVP2020000091 (22) 14.12.2020
 (41) 20.06.2022
 (45) 20.07.2023
 (73) RĪGAS TEHNISKĀ UNIVERSITĀTE; Kaļķu iela 1, Rīga, LV-1658, LV
 (72) Dagnija BLUMBERGA (LV), Ivars VEIDENBERGS (LV), Jeļena PUBULE (LV), Zane INDZERE (LV)
 (54) **ZIVJU RESURSU IEGUVES UN PĀRSTRĀDES SIMBIOZES SISTĒMA UN PAŅĒMIENS**
SIMBIOTIC SYSTEM FOR PRODUCTION AND PROCESSING FISH

- (51) **A01M 21/04** (11) **15655 B1**
G05D 1/00
 (21) LVP2021000001 (22) 13.01.2021
 (43) 20.07.2022
 (45) 20.07.2023
 (73) WEEDBOT, SIA; Audēju iela 15 - 4, Rīga, LV-1050, LV
 (72) Jānis JAŠKO (LV), Aldis PECKA (LV), Andrejs KOSTROMINS (LV), Vitālijs OSADČUKS (LV)
 (54) **IERĪCE AIZSARDZĪBAI NO KONCENTRĒTA OPTISKĀ STAROJUMA**
DEVICE FOR PROTECTION FROM CONCENTRATED OPTICAL RADIATION

- (51) **E04B 5/10** (11) **15657 B1**
 (21) LVP2020000095 (22) 21.12.2020
 (41) 20.07.2022
 (45) 20.07.2023
 (73) RĪGAS TEHNISKĀ UNIVERSITĀTE; Kaļķu iela 1, Rīga, LV-1658, LV

- (72) Mārtiņš VILNĪTIS (LV), Videvuds-Ārijs LAPSA (LV)
 (54) **DZELZSBETONA KESONU PLĀTNES KONSTRUKCIJA**
REINFORCED CONCRETE WAFFLE SLAB CONSTRUCTION

- (51) **E02D 13/00** (11) **15665 B1**
 (21) LVP2021000077 (22) 01.11.2021
 (41) 20.08.2022
 (45) 20.07.2023
 (73) RĪGAS TEHNISKĀ UNIVERSITĀTE; Kaļķu iela 1, Rīga, LV-1658, LV
 (72) Mārtiņš VILNĪTIS (LV), Videvuds-Ārijs LAPSA (LV)
 (54) **URBTĀ BETONA PĀĻA TEHNOLOĢISKĀ APVALKCAURULE UN ŠO PĀĻU VEIDOŠANAS PAŅĒMIENS**
CASING TUBE FOR CASTING-IN-SITU DRILLED CONCRETE PILES AND THE TECHNOLOGICAL PROCESS FOR PRODUCING THEREOF

- (51) **A61K 31/38** (11) **15699 B1**
A61P 35/00
 (21) LVP2021000042 (22) 20.07.2021
 (41) 20.01.2023
 (45) 20.07.2023
 (73) LATVIJAS ORGANISKĀS SINTĒZES INSTITŪTS; Aizkraukles iela 21, Rīga, LV-1006, LV
 (72) Jekaterīna IVANOVA (LV), Alessio NOCENTINI (IT), Ilona DOMRAČEVA (LV), Jānis LEITĀNS (LV), Claudiu T. SUPURAN (IT), Raivis ŽALUBOVSKIS (LV), Kaspars TĀRS (LV)
 (74) Kristīne ČAPASE JASTRŽEMBSKA, Latvijas Organiskās sintēzes institūts; Aizkraukles iela 21, Rīga, LV-1006, LV
 (54) **5-ARIL- VAI HETEROARILAIZVIETOTA TIOFĒN-2-SULFONAMĪDA ATVASINĀJUMI KĀ OĢĻSKĀBES ANHIDRĀŽU INHIBITORI, TO SINTĒZE UN ANTIPROLIFERATĪVS EFEKTS**
5-ARYL OR HETERO-ARYL SUBSTITUTED THIOPHEN-2-SULPHONAMIDE DERIVATIVES AS CARBONIC ACID ANHYDRASE INHIBITORS, SYNTHESIS THEREOF AND ANTIPROLIFERATIVE EFFECTS

- (51) **H01S 3/30** (11) **15722 B1**
H01S 3/067
 (21) LVP2022000019 (22) 07.03.2022
 (41) 20.03.2023
 (45) 20.07.2023
 (73) RĪGAS TEHNISKĀ UNIVERSITĀTE; Kaļķu iela 1, Rīga, LV-1658, LV
 (72) Andis SUPE (LV), Kaspars ZAĶIS (LV), Jurgis PORIŅŠ (LV)
 (54) **RAMANA-PARAMETRISKĀ HIBRĪDĀ PASTIPRINĀTĀJA IEKĀRTA UN TĀS DARBĪBAS PAŅĒMIENS**
RAMAN-PARAMETRIC HYBRID AMPLIFIER DEVICE AND ITS METHOD OF OPERATION

- (51) **E02F 5/28** (11) **15727 B1**
 (21) LVP2021000068 (22) 13.10.2021
 (41) 20.04.2023
 (45) 20.07.2023
 (31) 2020133942 (32) 15.10.2020 (33) RU
 (73) Vladimir DEMENTJEV; Jasmīnu iela 30, Mežāres, Babītes pag., Mārupes nov., LV-2101, LV

- (72) Vladimir DEMENTJEV (LV)
 (74) Maruta VĪTIŅA, Aģentūra TRIA ROBIT; Vīlandes iela 5 - 2, Rīga, LV-1010, LV
 (54) **IERĪCE ŪDENSTILPŅU ATTĪRĪŠANAI NO DŪŅU SANEŠIEM UN DABISKĀ MITRUMA SAPROPEĻA IEGUVEI**
DEVICE FOR CLEANING WATER POOLS FROM ULIGINOUS DEPOSITIONS AND PROCUREMENT OF NATURALLY WET SAPROPEL

- (51) **F24D 11/02** (11) **15731 B1**
F25B 27/00
F25B 30/00
 (21) LVP2021000070 (22) 15.10.2021
 (41) 20.04.2023
 (45) 20.07.2023
 (73) RĪGAS TEHNISKĀ UNIVERSITĀTE; Kaļķu iela 1, Rīga, LV-1658, LV
 (72) Dagnija BLUMBERGA (LV),
 Jeļena PUBULE (LV),
 Ieva PAKERE (LV),
 Andra BLUMBERGA (LV)
 (54) **KLIMATNEITRĀLA CENTRALIZĒTĀS SILTUMAPGĀDES SISTĒMA**
CLIMATE NEUTRAL DISTRICT HEAT SUPPLY SYSTEM

- (51) **G01L 1/02** (11) **15733 B1**
G01L 1/22
G01L 5/00
A63B 69/00
 (21) LVP2021000062 (22) 05.10.2021
 (41) 20.04.2023
 (45) 20.07.2023
 (73) Andris OZOLS; Saulrietu iela 12, Salaspils, Salaspils nov., LV-2121, LV
 (72) Andris OZOLS (LV)
 (74) Kristīne ČAPASE JASTRŽEMBSKA; Krišjāņa Valdemāra iela 41A - 5, Rīga, LV-1010, LV
 (54) **TRIECIENA SPĒKA TESTĒŠANAS SISTĒMA UN TĀS IZMANTOŠANAS PAŅĒMIENS**
AN IMPACT FORCE TEST SYSTEM AND A METHOD OF USING THE SAME

- (51) **H01H 33/12** (11) **15734 B1**
 (21) LVP2022000082 (22) 06.10.2022
 (41) 20.04.2023
 (45) 20.07.2023
 (31) W.130317 (32) 07.10.2021 (33) PL
 (73) ZPUE S.A.; Jędrzejowska 79c, Włoszczowa, 29-100, PL
 (72) Bogusław WYPYCHEWICZ (PL)
 (74) Jevgeņija GAINUTDINOVA, METIDA, SIA; Miera iela 12 - 1, Rīga, LV-1001, LV
 (54) **SLĒDŽA-ATVIENOTĀJA-ZEMĒJUMA PĀRSLĒDŽA KOMPLEKTS**
A BREAKER SWITCH-DISCONNECTOR-EARTHING SWITCH ASSEMBLY

- (51) **A47J 19/06** (11) **15736 B1**
A23N 1/00
G07F 13/00
 (21) LVP2021000075 (22) 25.10.2021
 (43) 20.05.2023
 (45) 20.07.2023
 (73) SULAPRO, SIA; Lībiešu iela 25, Ikšķile, Ogres nov., LV-5052, LV
 (72) Jorge DA COSTA SILVA (LV)
 (74) Artis KROMANIS, PĒTERSONA PATENTS - AAA LAW, SIA; Cītdales iela 12, Rīga, LV-1010, LV

(54) **BURKĀNU SULAS AUTOMĀTS**
AUTOMATIC CARROT JUICE DISPENSER

- (51) **C09K 17/00** (11) **15741 B1**
 (21) LVP2021000073 (22) 22.10.2021
 (41) 20.05.2023
 (45) 20.07.2023
 (73) LATVIJAS UNIVERSITĀTE; Raiņa bulvāris 19, Rīga, LV-1050, LV
 (72) Zane VINCĒVIČA-GAILE (LV),
 Karina STANKEVIČA (LV)
 (74) Jevgeņijs FORTŪNA, FORAL Intelektuālā Tpašuma aģentūra, SIA; Kalēju iela 14 - 7, Rīga, LV-1050, LV
 (54) **BEZKŪDRAS AUGSNES IELABOTĀJS UN PAŅĒMIENS TĀ IEGUVEI**
PEAT-FREE SOIL CONDITIONER AND METHOD FOR ITS PRODUCTION

- (51) **H02J 50/40** (11) **15745 B1**
G06K 19/07
 (21) LVP2023000009 (22) 30.01.2023
 (41) 20.05.2023
 (45) 20.07.2023
 (73) LATVIJAS UNIVERSITĀTES CIETVIELU FIZIKAS INSTITŪTS; Ķengaraga iela 8, Rīga, LV-1063, LV
 (72) Boriss POLAKOVŠ (LV),
 Kaspars PUDŽS (LV),
 Inga PUDŽA (LV),
 Aleksejs KUZMINS (LV)
 (74) Jevgeņijs FORTŪNA, FORAL Intelektuālā Tpašuma aģentūra, SIA; Kalēju iela 14 - 7, Rīga, LV-1050, LV
 (54) **PILNĪBĀ DRUKĀJAMS LOKANS INDUKTĪVS BEZVADU GAISMAS AVOTS**
FULLY PRINTABLE FLEXIBLE INDUCTIVE WIRELESS LIGHT SOURCE

**Uz Latviju attiecināto Eiropas patentu
publikācijas pēc iebilduma**

(Patentu likuma Pārejas noteikumu 2. punkts)

-
-
- | | | | |
|---|------------------------|---------|--|
| (51) A61K 31/505 | (11) 1663240 T2 | | |
| A61K 31/52 | | | |
| A61K 31/513 | | | |
| A61P 31/18 | | | |
| A61K 9/20 | | | |
| (21) 04787096.9 | (22) 03.09.2004 | | |
| (43) 07.06.2006 | | | |
| (45) 22.04.2015 | | | |
| (31) 499771 P | (32) 03.09.2003 | (33) US | |
| 03103275 | 03.09.2003 | EP | |
| 03103319 | 08.09.2003 | EP | |
| 03103335 | 10.09.2003 | EP | |
| 03103668 | 02.10.2003 | EP | |
| 508486 P | 03.10.2003 | US | |
| (86) PCT/EP2004/052028 | 03.09.2004 | | |
| (87) WO 2005/021001 | 10.03.2005 | | |
| (73) Janssen Sciences Ireland Unlimited Company; Barnahely,
Ringaskiddy, Co Cork, IE | | | |
| (72) STOFFELS, Paul (BE) | | | |
| (74) Aija LĀCE, PĒTERSONA PATENTS - AAA LAW, SIA;
Citadeles iela 12, Rīga, LV-1010, LV | | | |
| (54) PIRIMIDĪNA KOMBINĀCIJA, KAS SATUR NNRTI AR RT
INHIBITORIEM | | | |
| COMBINATIONS OF A PYRIMIDINE CONTAINING NNRTI
WITH RT INHIBITORS | | | |
-

Latvijā apstiprināto Eiropas patentu publikācijas

(Patentu likuma 71. panta otrā un piektā daļa)

- (51) **A61K 9/06** (11) **2180887 T1**
A61K 9/00
A61K 47/02
A61K 9/16
A61P 31/04
A61P 37/08
A61K 31/5415
A61K 31/4174
A61K 31/4164
A61K 31/495
- (21) 08776249.8 (22) 10.07.2008
(45) 28.12.2022
(31) 0700473 (32) 10.07.2007 (33) HU
(86) HU2008000083 10.07.2008
(87) WO2009007764 15.01.2009
(73) Egis Gyógyszergyár Zrt.; Keresztúri út 30-38, 1106 Budapest, HU
(72) MIKULÁSIK, Endre (HU), FAZEKAS, Patrik (HU)
(74) Anna TIMOFEJEVA, PĒTERSONA PATENTS - AAA LAW, SIA; Citadeles iela 12, Rīga, LV-1010, LV
(54) **FARMACEITISKI LĪDZEKĻI, KAS SATUR VIEGLI GAIS-TOŠUS SILIKONUS**
PHARMACEUTICAL PREPARATIONS CONTAINING HIGHLY VOLATILE SILICONES

- (51) **C07D 213/74** (11) **2440547 T1**
C07D 215/38
C07D 241/44
C07D 403/12
A61K 31/4709
A61K 31/4985
A61P 3/10
A61P 17/00
A61P 19/10
A61P 21/00
A61P 25/28
A61P 27/12
A61P 31/12
C07D 215/46
C07D 215/42
C07D 401/12
A61P 9/10
- (21) 10757474.1 (22) 14.06.2010
(45) 30.11.2022
(31) 09162630 (32) 12.06.2009 (33) EP
186552 P 12.06.2009 US
09305540 12.06.2009 EP
186544 P 12.06.2009 US
(86) IB2010052651 14.06.2010
(87) WO2010143169 16.12.2010
(73) ABIVAX; 7-11 Boulevard Haussmann, 75009 Paris, FR Centre National de la Recherche Scientifique (C.N.R.S.); 3 rue Michel-Ange, 75794 Paris Cedex 16, FR Institut Curie; 26, rue d'Ulm, 75248 Paris Cedex 05, FR UNIVERSITE DE MONTPELLIER; 163 rue Auguste Broussonnet, 34090 Montpellier, FR
(72) TAZI, Jamal (FR), MAHUTEAU, Florence (FR), NAJMAN, Romain (FR), SCHERRER, Didier (FR), CAMPOS, Noélie (FR), GARCEL, Aude (FR)
(74) Jevgeņija GAINUTDINOVA, METIDA, SIA; Miera iela 12 - 1, Rīga, LV-1001, LV

- (54) **JAUNAS ĶĪMISKAS MOLEKULAS, KAS NOMĀC SAVIENOŠANAS MEHĀNISMU, SLIMĪBU, KAS RODAS SAVIENOŠANAS DEFEKTU DĒĻ, ĀRSTĒŠANAI**
NEW CHEMICAL MOLECULES THAT INHIBIT THE SPLICING MECHANISM FOR THE TREATMENT OF DISEASES RESULTING FROM SPLICING DEFECTS

- (51) **H01M 4/90** (11) **2638588 T1**
B01J 31/16
B01J 31/18
H01M 4/88
H01M 8/10
H01M 8/1004
- (21) 11839236.4 (22) 14.11.2011
(45) 14.12.2022
(31) 412814 P (32) 12.11.2010 (33) US
(86) SE2011051364 14.11.2011
(87) WO2012064279 18.05.2012
(73) Celcibus AB; Gruvgatan 35, BV, 421 30 Västra Frölunda, SE
(72) PALMQVIST, Anders (SE), FOSSUM, Kjell (SE)
(74) Aija LĀCE, PĒTERSONA PATENTS - AAA LAW, SIA; Citadeles iela 12, Rīga, LV-1010, LV
(54) **DEGVIELAS ŠŪNAS ELEKTRODS AR PORAINU OGLEKĻA SERDI AR MAKROCĪKLISKIEM METĀLU HELĀTIEM UZ TĀ**
FUEL CELL ELECTRODE HAVING POROUS CARBON CORE WITH MACROCYCLIC METAL CHELATES THEREON

- (51) **C09K 3/18** (11) **2864437 T1**
(21) 13731477.9 (22) 24.06.2013
(45) 01.03.2023
(31) 201211060 (32) 22.06.2012 (33) GB
201211995 05.07.2012 GB
(86) GB2013051647 24.06.2013
(87) WO2013190332 27.12.2013
(73) Esseco UK Limited; Calder Vale Road, Wakefield, Yorkshire WF1 5PH, GB
(72) McCONNELL, Alistair (GB)
(74) Svetlana MAKEJEVA, Intelektuālā īpašuma juridiskā firma LATISS, SIA; Stabu iela 44 - 21, Rīga, LV-1011, LV
(54) **ATLEDOŠANAS UN/VAI PRETAPLEDOŠANAS KOMPOZĪCIJAS UN METODEDES**
DE-ICER AND/OR ANTI-ICER COMPOSITIONS AND METHODS

- (51) **A61K 31/4709** (11) **3000467 T1**
A61P 35/00
- (21) 15188350.1 (22) 24.03.2010
(45) 01.03.2023
(31) 166796 P (32) 06.04.2009 (33) US
(73) Wyeth LLC; 235 East 42nd Street, New York, NY 10017, US
(72) BERKENBLIT, Anna (US), BINLICH, Florence (FR), GOSS, Paul (US)
(74) Anna TIMOFEJEVA, PĒTERSONA PATENTS - AAA LAW, SIA; Citadeles iela 12, Rīga, LV-1010, LV
(54) **ĀRSTĒŠANAS SHĒMA, KURĀ PIELIETO NERATINIBU KRŪTS VĒŽA ĀRSTĒŠANAI**
TREATMENT REGIMEN UTILIZING NERATINIB FOR BREAST CANCER

(51) C12Q 1/68	(11) 3013983 T1	(51) A61K 33/24	(11) 3173382 T1
(21) 14816674.7	(22) 25.06.2014	C01G 41/00	
(45) 15.02.2023		A61P 15/08	
(31) 201361839320 P	(32) 25.06.2013	A61K 9/20	
201361839313 P	25.06.2013	A61K 9/28	
(86) US2014044191	25.06.2014	A61K 9/48	
(87) WO2014210223	31.12.2014	A23L 33/16	
(73) Prognosis Biosciences, Inc.; 3960 W Point Loma Blvd Ste H, PMB 41250, San Diego, CA 92110, US		(21) 14898173.1	(22) 21.07.2014
(72) CHEE, Mark (US), ROUTENBERG, David (US)		(45) 04.01.2023	
(74) Aleksandra FORTŪNA, FORAL Intelektuālā Īpašuma aģentūra, SIA; Kalēju iela 14 - 7, Rīga, LV-1050, LV		(86) ES2014070586	21.07.2014
(54) TELPISKI KODĒTI BIOĻĒĢISKIE TESTI, IZMANTOJOT MIKROFLUĪDISKU IERĪCI SPATIALLY ENCODED BIOLOGICAL ASSAYS USING A MICROFLUIDIC DEVICE		(87) WO2016012632	28.01.2016
		(73) OXOLIFE, S.L.; C/ Nou 53, 08192 Sant Quirze del Vallès (Barcelona), ES	
		(72) CANALS ALMAZÁN, Ignacio (ES), ARBAT BUGIÉ, Agnès (ES)	
		(74) Anna TIMOFEJEVA, PĒTERSONA PATENTS - AAA LAW, SIA; Citadeles iela 12, Rīga, LV-1010, LV	
		(54) VOLFRAMA (VI) SĀĻI FERTILITĀTES UN REPRODUKCIJAS STIMULĒŠANAI UN MEDICĪNISKAS APAUGĻOŠANAS METOŽU EFEKTIVITĀTES UZLABOŠANAI TUNGSTEN (VI) SALTS FOR STIMULATING FERTILITY AND REPRODUCTION AND FOR IMPROVING THE EFFECTIVENESS OF ASSISTED REPRODUCTION TECHNIQUES	
(51) C09D 167/08	(11) 3077467 T1	(51) A61K 31/454	(11) 3182996 T1
C09F 9/00		A61K 39/00	
(21) 14816144.1	(22) 03.12.2014	A61K 31/5377	
(45) 02.11.2022		A61K 31/573	
(31) PCT/EP2013/075430	(32) 03.12.2013	A61K 31/69	
(86) EP2014076431	03.12.2014	A61K 35/28	
(87) WO2015082553	11.06.2015	A61P 35/00	
(73) PPG Europe B.V.; Amsterdamseweg 14, 1422 AD Uithoorn, NL		A61K 45/06	
(72) ANG, Tjian Hong (NL), WEIJNEN, John (NL)		(21) 15757389.0	(22) 20.08.2015
(74) Valentīna SERGEJEVA; Vecā Jūrmalas gatve 1 k-2 - 50, Rīga, LV-1083, LV		(45) 28.12.2022	
(54) ŽĀVĒTĀJA KOMPOZĪCIJA UN TĀ IZMANTOŠANA DRIER COMPOSITION AND USE THEREOF		(31) 201462040918 P	(32) 22.08.2014
		(86) US2015046091	20.08.2015
		(87) WO2016029004	25.02.2016
		(73) Celgene Corporation; 86 Morris Avenue, Summit, NJ 07901, US	
		(72) THAKURTA, Anjan (US), HUSSEIN, Mohamed (US), JACQUES, Christian (US)	
		(74) Anna TIMOFEJEVA, PĒTERSONA PATENTS - AAA LAW, SIA; Citadeles iela 12, Rīga, LV-1010, LV	
		(54) MULTIPLĀS MIELOMAS ĀRSTĒŠANAS PAŅĒMIENI AR IMŪNMODULĒJOŠIEM SAVIENOJUMIEM KOMBINĀCIJĀ AR ANTIVIELĀM METHODS OF TREATING MULTIPLE MYELOMA WITH IMMUNOMODULATORY COMPOUNDS IN COMBINATION WITH ANTIBODIES	
(51) A61P 35/00	(11) 3080100 T1	(51) C07C 323/60	(11) 3221293 T1
A61P 43/00		C07C 333/04	
C07D 403/12		C07C 333/10	
C07D 401/14		(21) 15724466.6	(22) 11.05.2015
C07D 405/14		(45) 01.03.2023	
C07D 413/14		(31) 201414546105	(32) 18.11.2014
C07D 401/04		201514707876	08.05.2015
C07D 401/06		201514707796	08.05.2015
C07D 401/12		(86) US2015030218	11.05.2015
C07D 403/14		(87) WO2016081029	26.05.2016
C07D 413/12		(73) Arcturus Therapeutics, Inc.; 10628 Science Center Drive Suite 250, San Diego, CA 92121, US	
C07D 471/04		(72) PAYNE, Joseph, E. (US), CHIVUKULA, Padmanabh (US)	
C07D 471/08		(74) Vladimirs ANOHINS, Aģentūra TRIA ROBIT, SIA; Vīlandes iela 5 - 2, Rīga, LV-1010, LV	
C07D 487/04		(54) JONIZĒJAMS KATJONU LIPĪDS RNS PIEGĀDEI IONIZABLE CATIONIC LIPID FOR RNA DELIVERY	
C07D 487/10			
C07D 491/107			
C07D 498/08			
C07D 498/18			
C07D 471/10			
C07D 519/00			
(21) 14868829.4	(22) 10.12.2014		
(45) 30.11.2022			
(31) 201361914927 P	(32) 11.12.2013	(33) US	
(86) US2014069562	10.12.2014		
(87) WO2015089192	18.06.2015		
(73) Celgene Quanticel Research, Inc.; 9393 Towne Centre Drive, Suite 110, San Diego, CA 92121, US			
(72) CHEN, Young K. (US), KANOUNI, Toufike (US), KALDOR, Stephen W. (US), STAFFORD, Jeffrey Alan (US), VEAL, James Marvin (US)			
(74) Anna TIMOFEJEVA, PĒTERSONA PATENTS - AAA LAW, SIA; Citadeles iela 12, Rīga, LV-1010, LV			
(54) LIZĪNA SPECIFISKĀS DEMETILĀZES-1 INHIBITORI INHIBITORS OF LYSINE SPECIFIC DEMETHYLASE-1			

- (51) **A61K 31/723** (11) **3223827 T1**
A61K 31/731
A61K 31/736
A23L 29/244
A23L 29/256
A23L 29/269
A23L 33/21
(21) 15825640.4 (22) 26.11.2015
(45) 04.01.2023
(31) PI2014703525 (32) 26.11.2014 (33) MY
(86) MY2015000099 26.11.2015
(87) WO2016085322 02.06.2016
(73) Omega Pharma Innovation and Development NV; Industrial Zoning De Prijkels, Venecoweg 26, 9810 Nazareth, BE
(72) LIM, Yee Mae (MY),
WONG, Pui Ee (MY),
TAN, Min Pau (MY)
(74) Jevgeņija GAINUTDINOVA, METIDA, SIA; Miera iela 12 - 1, Rīga, LV-1001, LV
(54) **PĀRTIKAS ŠĶIEDRU KOMPOZĪCIJA**
A DIETARY FIBRE COMPOSITION

- (51) **C01B 32/30** (11) **3230204 T1**
C08K 3/04
C09C 1/48
C08H 7/00
C01B 32/05
C08H 8/00
(21) 15868340.9 (22) 11.12.2015
(45) 08.02.2023
(31) 201462090538 P (32) 11.12.2014 (33) US
(86) IB2015059531 11.12.2015
(87) WO2016092511 16.06.2016
(73) Stora Enso Oyj; P.O. Box 309, 00101 Helsinki, FI
(72) WALTER, Stephan (DE),
GAROFF, Niklas (SE)
(74) Anna TIMOFEJEVA, PĒTERSONA PATENTS - AAA LAW, SIA; Citadeles iela 12, Rīga, LV-1010, LV
(54) **JAUNA METODEDE LIGNOCELULOZES MATERIĀLA KAR-**
BONIZĒŠANAI PAR PULVERI
A NOVEL METHOD FOR CARBONIZING LIGNOCEL-
LUOSIC MATERIAL AS A POWDER

- (51) **C07K 16/08** (11) **3247722 T1**
A61K 39/245
C07K 14/005
(21) 16702210.2 (22) 22.01.2016
(45) 30.11.2022
(31) 15152221 (32) 22.01.2015 (33) EP
(86) IB2016050335 22.01.2016
(87) WO2016116904 28.07.2016
(73) GlaxoSmithKline Biologicals SA; Rue de l'Institut 89, 1330 Rixensart, BE
(72) CARFI, Andrea (US),
CIFERRI, Claudio (US),
XING, Yi (US)
(74) Aija LĀCE, PĒTERSONA PATENTS - AAA LAW, SIA; Citadeles iela 12, Rīga, LV-1010, LV
(54) **CITOMEGALOVĪRUSA ANTIGĒNI UN TO IZMANTOŠANA**
CYTOMEGALOVIRUS ANTIGENS AND USES THEREOF

- (51) **C12N 5/071** (11) **3259345 T1**
(21) 16705202.6 (22) 19.02.2016
(45) 08.02.2023
(31) 15305265 (32) 20.02.2015 (33) EP
(86) EP2016053560 19.02.2016
(87) WO2016131959 25.08.2016
(73) INSERM (Institut National de la Santé et de la Recherche Médicale); 101, rue de Tolbiac, 75654 Paris Cedex 13, FR

- Nantes Université; 1 Quai de Tourville, 44000 Nantes, FR
(72) NGUYEN, Tuan Huy (FR),
FOURRIER, Angélique (FR)
(74) Jevgeņija GAINUTDINOVA, METIDA, SIA; Miera iela 12 - 1, Rīga, LV-1001, LV
(54) **LAMINĪNA IZMANTOŠANA PLURIPOTENTU ŠĪNU DI-**
FERENCIĀCIJĀ HEPATOCĪTU LĪNIJAS ŠŪNĀS
USE OF A LAMININ FOR DIFFERENTIATING PLURI-
POTENT CELLS INTO HEPATOCYTE LINEAGE CELLS

- (51) **B27N 7/00** (11) **3290175 T1**
B05D 3/00
B05D 1/40
(21) 16187043.1 (22) 02.09.2016
(45) 22.02.2023
(73) Jowat SE; Ernst-Hilker-Strasse 10-14, 32758 Detmold, DE
(72) ERNST, Rüdiger (DE)
(74) Jevgeņija GAINUTDINOVA, METIDA, SIA; Miera iela 12 - 1, Rīga, LV-1001, LV
(54) **PAŅĒMIENS KOKA MATERIĀLU VIRSMU APSTRĀDEI**
METHOD FOR TREATING SURFACES OF WOODEN
MATERIALS

- (51) **C07K 14/47** (11) **3298030 T1**
C07K 16/28
C07K 14/705
(21) 16729794.4 (22) 18.05.2016
(45) 18.01.2023
(31) 15167927 (32) 18.05.2015 (33) EP
16150508 08.01.2016 EP
(86) EP2016061071 18.05.2016
(87) WO2016184882 24.11.2016
(73) Pieris Pharmaceuticals GmbH; Lise-Meitner-Strasse 30, 85354 Freising-Weihenstephan, DE
(72) HINNER, Marlon (DE),
BEL AIBA, Rachida, Siham (DE),
ROTHER, Christine (DE),
OLWILL, Shane (DE),
SCHLOSSER, Corinna (DE)
(74) Anna TIMOFEJEVA, PĒTERSONA PATENTS - AAA LAW, SIA; Citadeles iela 12, Rīga, LV-1010, LV
(54) **SAPLUDINĀTS PRETVĒŽA POLIPEPTĪDS**
ANTI-CANCER FUSION POLYPEPTIDE

- (51) **C07D 495/04** (11) **3313849 T1**
A61K 31/519
A61P 35/00
A61P 37/00
(21) 16731155.4 (22) 22.06.2016
(45) 22.02.2023
(31) 1555753 (32) 23.06.2015 (33) FR
(86) EP2016064417 22.06.2016
(87) WO2016207216 29.12.2016
(73) Les Laboratoires Servier; 35, Rue de Verdun, 92284 Suresnes, FR
Vernalis (R&D) Limited; Granta Park, Cambridge CB21 6GB, GB
(72) SZLÁVIK, Zoltán (HU),
PACZAL, Attila (HU),
BÁLINT, Balázs (HU),
KOTSCHY, András (HU),
CHANRION, Maïa (FR),
GENESTE, Olivier (FR),
DAVIDSON, James Edward Paul (GB),
MURRAY, James Brooke (GB),
SIPOS, Szabolcs (HU),
PROSZENYÁK, Ágnes (HU)
(74) Jevgeņija GAINUTDINOVA, METIDA, SIA; Skolas iela 21 - 601A, Rīga, LV-1010, LV

(54) **JAUNI HIDROKSISKĀBES ATVASINĀJUMI, TO IEGŪŠANAS PROCESS UN TOS SATUROŠAS FARMACEITISKĀS KOMPOZĪCIJAS**
NEW HYDROXYACID DERIVATIVES, A PROCESS FOR THEIR PREPARATION AND PHARMACEUTICAL COMPOSITIONS CONTAINING THEM

(51) **A61K 9/50** (11) **3324948 T1**
A61K 31/00
(21) 16738185.4 (22) 13.07.2016
(45) 15.02.2023
(31) 15177221 (32) 17.07.2015 (33) EP
201605555 01.07.2016 BE
(86) EP2016066597 13.07.2016
(87) WO2017012935 26.01.2017
(73) BE Pharbel Manufacturing; Rue du Luxembourg, 13, 6180 Courcelles, BE
(72) RONCHI, Federica (IT),
GOOLE, Jonathan (BE),
AMIGHI, Karim (BE),
GUILLAUME, Georges (BE),
STEPHENNE, Vincent (BE)
(74) Baiba KRAVALE, Patentu birojs "ALFA-PATENTS", SIA; Ēvalda Valtera iela 46 - 65, Rīga, LV-1021, LV
(54) **VAIRĀKSLĀŅU FARMACEITISKI AKTĪVU SAVIENOJUMU ATBRĪVOJOŠAS MIKRODAĻIŅAS ŠĶĪDRĀ ZĀĻU FORMĀ**
MULTILAYERED PHARMACEUTICALLY ACTIVE COMPOUND-RELEASING MICROPARTICLES IN A LIQUID DOSAGE FORM

(51) **A61K 9/00** (11) **3355889 T1**
A61K 9/06
A61K 9/10
A61K 9/20
A61K 9/48
A61K 31/505
A61K 45/06
A61K 47/38
A61K 47/44
A61P 11/14
A61P 43/00
(21) 16852340.5 (22) 23.09.2016
(45) 15.02.2023
(31) 201562234584 P (32) 29.09.2015 (33) US
201662336381 P 13.05.2016 US
(86) US2016053223 23.09.2016
(87) WO2017058645 06.04.2017
(73) Afferent Pharmaceuticals Inc.; 126 East Lincoln Avenue, Rahway, New Jersey 07065, US
(72) FORD, Anthony, P. (US),
GLAUB, Kathleen Sereda (US),
KITT, Michael, M. (US),
SMITH, Steven (US)
(74) Aija LĀCE, PĒTERSONA PATENTS - AAA LAW, SIA; Citadeles iela 12, Rīga, LV-1010, LV
(54) **DIAMINOPYRIMIDĪNA P2X3 UN P2X2/3 RECEPTORU MODULATORI LIETOŠANAI KLEPUS ĀRSTĒŠANĀ**
DIAMINOPYRIMIDINE P2X3 AND P2X2/3 RECEPTOR MODULATORS FOR USE IN THE TREATMENT OF COUGH

(51) **C07K 16/00** (11) **3356398 T1**
C07K 16/08
C07K 16/22
C07K 16/40
C07K 16/10
(21) 16781314.6 (22) 30.09.2016
(45) 25.01.2023

(31) 201562234927 P (32) 30.09.2015 (33) US
(86) EP2016073524 30.09.2016
(87) WO2017055617 06.04.2017
(73) Icosagen Cell Factory OÜ; Eerika tee 1, Össu küla, Ülenurme vald, 61713 Tartu maakond, EE
(72) KIVI, Gaily (EE),
TEESALU, Kaupo (EE),
PARIK, Jüri (EE),
USTAV, Mart (EE),
MANNIK, Andres (EE)
(74) Jevgeņija GAINUTDINOVA, METIDA, SIA; Skolas iela 21 - 601A, Rīga, LV-1010, LV
(54) **MONOKLONĀLO ANTIVIELU IZSTRĀDES PAŅĒMIENS**
A METHOD FOR DEVELOPMENT OF MONOCLONAL ANTIBODIES

(51) **A61K 9/00** (11) **3360538 T1**
A61K 47/34
A61K 47/22
A61K 31/485
(21) 17205986.7 (22) 06.06.2011
(45) 15.02.2023
(31) 201009549 (32) 08.06.2010 (33) GB
(73) Indivior UK Limited; The Chapleo Building, Henry Boot Way, Priory Park, Hull HU4 7DY, GB
(72) NORTON, Richard, L. (US),
WATKINS, Andrew (US),
ZHOU, Mingxing (US)
(74) Svetlana MAKEJEVA, Intelektuālā īpašuma juridiskā firma LATISS, SIA; Stabu iela 44 - 21, Rīga, LV-1011, LV
(54) **INJICĒJAMA PLŪSTOŠĀ KOMPOZĪCIJA, KAS SATUR BUPRENORFĪNU**
INJECTABLE FLOWABLE COMPOSITION COMPRISING BUPRENORPHINE

(51) **C07D 307/33** (11) **3364958 T1**
C07F 7/08
C07C 237/30
C07C 237/06
C07C 233/49
C07D 257/04
C07C 229/28
A61K 38/00
C07C 311/06
A61K 45/06
C07C 311/13
A61K 31/198
A61K 31/223
A61K 31/275
A61K 31/41
A61K 31/695
C07C 261/04
C07C 311/51
A61K 31/135
A61K 31/137
(21) 16858326.8 (22) 21.10.2016
(45) 04.01.2023
(31) 201562245553 P (32) 23.10.2015 (33) US
201662336219 P 13.05.2016 US
(86) US2016058188 21.10.2016
(87) WO2017070518 27.04.2017
(73) Navitor Pharmaceuticals, Inc.; 1030 Massachusetts Avenue Suite 410, Cambridge, Massachusetts 02138, US
(72) FETALVERO, Kristina Michelle (US),
NARAYAN, Sridhar (US),
O'NEILL, David John (US),
SAIAH, Eddine (US),
SENGUPTA, Shomit (US)
(74) Aija LĀCE, PĒTERSONA PATENTS - AAA LAW, SIA; Citadeles iela 12, Rīga, LV-1010, LV

(54) **SESTRIN-GATOR2 MIJIEDARBĪBAS MODULATORI UN TO IZMANTOŠANA**
MODULATORS OF SESTRIN-GATOR2 INTERACTION AND USES THEREOF

(51) **A61K 8/64** (11) **3389620 T1**

A61K 8/98

A61K 8/67

A61K 8/35

A61K 8/14

A61Q 19/00

(21) 15910892.7 (22) 15.12.2015

(45) 14.09.2022

(86) US2015065870 15.12.2015

(87) WO2017105413 22.06.2017

(73) Medicell Technologies, LLC; 5845 Avenida Encinas, Suite 130, Carlsbad, California 92008, US

(72) TUROVETS, Nikolay (US)

(74) Jevgeņija GAINUTDINOVA, METIDA, SIA; Miera iela 12 - 1, Rīga, LV-1001, LV

(54) **CILMES ŠŪNAS STIMULĒJOŠAS KOMPOZĪCIJAS UN MELASMAS ĀRSTĒŠANAS PAŅĒMIENI**
STEM CELL STIMULATING COMPOSITIONS AND METHODS OF TREATING MELASMA

(51) **A61K 39/12** (11) **3393510 T1**

C07K 14/005

(21) 16828746.4 (22) 23.12.2016

(45) 22.02.2023

(31) 15202585 (32) 23.12.2015 (33) EP

16161068 18.03.2016 EP

16176025 23.06.2016 EP

16176049 23.06.2016 EP

16182845 04.08.2016 EP

(86) EP2016082664 23.12.2016

(87) WO2017109225 29.06.2017

(73) Valneva Austria GmbH; Campus Vienna Biocenter 3, 1030 Vienna, AT

(72) BARBERO CALZADO, Jana (AT),

NEBENFÜHR, Mario (AT),

SCHLEGL, Robert (AT),

WEBER, Michael (AT),

WRUSS, Jürgen (AT)

(74) Jevgeņija GAINUTDINOVA, METIDA, SIA; Miera iela 12 - 1, Rīga, LV-1001, LV

(54) **ZIKAS VĪRUSA VAKCĪNA**

ZIKA VIRUS VACCINE

(51) **C07K 16/30** (11) **3401334 T1**

C12N 5/12

A61P 35/00

A61K 39/395

A61P 43/00

A61P 35/04

A61P 37/04

C07K 16/28

(21) 18168460.6 (22) 27.05.2008

(45) 15.02.2023

(31) 07010622 (32) 29.05.2007 (33) EP

932099 P 29.05.2007 US

(73) Astellas Pharma Inc.; 5-1, Nihonbashi-Honcho 2-Chome, Chuo-ku, Tokyo 103-8411, JP

TRON - Translationale Onkologie an der Universitätsmedizin der Johannes Gutenberg- Universität Mainz gemeinnützige GmbH; Freiligrathstrasse 12, 55131 Mainz, DE

(72) SAHIN, Ugur (DE),

TÜRECI, Özlem (DE),

BRANDENBURG, Gunda (DE),

USENER, Dirk (DE)

(74) Jevgeņija GAINUTDINOVA, METIDA, SIA; Miera iela 12 - 1, Rīga, LV-1001, LV

(54) **MONOKLONĀLAS ANTIVIELAS PRET KLAUDĪNU-18 VĒŽA ĀRSTĒŠANAI**

MONOCLONAL ANTIBODIES AGAINST CLAUDIN-18 FOR TREATMENT OF CANCER

(51) **C12N 7/00** (11) **3436591 T1**

C07K 14/005

A61K 39/12

A61P 35/00

A61P 37/02

(21) 17715444.0 (22) 31.03.2017

(45) 04.01.2023

(31) 16163372 (32) 31.03.2016 (33) EP

(86) EP2017057747 31.03.2017

(87) WO2017167988 05.10.2017

(73) The European Molecular Biology Laboratory; Meyerhofstrasse 1, 69117 Heidelberg, DE

CENTRE NATIONAL DE LA RECHERCHE SCIENTIFIQUE (CNRS); 3, rue Michel Ange, 75016 Paris, FR

(72) BERGER, Imre (GB),

GARZONI, Frédéric (FR),

FENDER, Pascal (FR)

(74) Anna TIMOFEJEVA, PĒTERSONA PATENTS - AAA LAW, SIA; Citadeles iela 12, Rīga, LV-1010, LV

(54) **ADENOVĪRUSA APVALKA PROTEĪNA ATVASINĀTIE PIEGĀDES LĪDZEKĻI**

ADENO VIRAL COAT PROTEIN DERIVED DELIVERY VEHICLES

(51) **A01K 67/027** (11) **3462853 T1**

C12N 9/12

C07K 16/00

C07K 16/46

C12N 15/90

C12N 15/85

(21) 17733223.6 (22) 02.06.2017

(45) 01.03.2023

(31) 201662345524 P (32) 03.06.2016 (33) US

(86) US2017035731 02.06.2017

(87) WO2017210586 07.12.2017

(73) Regeneron Pharmaceuticals, Inc.; 777 Old Saw Mill River Road, Tarrytown, NY 10591-6706, US

(72) MACDONALD, Lynn (US),

MURPHY, Andrew, J. (US),

GUO, Chunguang (US),

LEVENKOVA, Natasha (US),

TU, Naxin (US),

MCWHIRTER, John (US),

VORONINA, Vera (US),

HARRIS, Faith (US)

(74) Jevgeņija GAINUTDINOVA, METIDA, SIA; Miera iela 12 - 1, Rīga, LV-1001, LV

(54) **GRAUZĒJI, KAS EKSPRESĒ EKSOĢĒNO TERMINĀLO DEZOKSINUKLEOTIDILTRANSFERĀZI**

RODENTS EXPRESSING EXOGENOUS TERMINAL DEOXYNUCLEOTIDYLTRANSFERASE

(51) **A61K 31/635** (11) **3493812 T1**

A61K 31/7125

A61K 45/06

A61P 35/00

A61P 35/02

(21) 17748613.1 (22) 28.07.2017

(45) 04.01.2023

(31) 201662370018 P (32) 02.08.2016 (33) US

16197293 04.11.2016 EP

201662422738 P 16.11.2016 US

- (86) US2017044348 28.07.2017
 (87) WO2018026646 08.02.2018
 (73) Geron Corporation; 919 E. Hillsdale Blvd., Suite 250, Foster City, CA 94404, US
 (72) HUANG, Fei (US),
 RUSBULDT, Joshua J. (US),
 RIZO, Aleksandra (US)
 (74) Jevgeņija GAINUTDINOVA, METIDA, SIA; Miera iela 12 - 1, Rīga, LV-1001, LV
 (54) **IMETELSTATA UN VENETOKLAKSA KOMBINĀCIJAS AKŪTAS MIELOĪDĀS LEIKĒMIJAS ĀRSTĒŠANAI COMBINATIONS OF IMETELSTAT AND VENETOCLAX FOR THE TREATMENT OF ACUTE MYELOID LEUKAEMIA**

- (51) **A01K 67/027 (11) 3501272 T1**
C12N 15/85
C07K 16/00
C07K 16/46
 (21) 18210518.9 (22) 13.03.2014
 (45) 01.03.2023
 (31) 201313798455 (32) 13.03.2013 (33) US
 (73) Regeneron Pharmaceuticals, Inc.; 777 Old Saw Mill River Road, Tarrytown, NY 10591-6706, US
 (72) BABB, Robert (US),
 MCWHIRTER, John (US),
 MACDONALD, Lynn (US),
 STEVENS, Sean (US),
 DAVIS, Samuel (US),
 BUCKLER, David R. (US),
 MEAGHER, Karolina A. (US),
 MURPHY, Andrew J. (US)
 (74) Jevgeņija GAINUTDINOVA, METIDA, SIA; Miera iela 12 - 1, Rīga, LV-1001, LV
 (54) **PELES, KAS EKSPRESĒ IEROBEŽOTU IMUNOGLOBULĪNA VIEGLĀS ĶĒDES KLĀSTU MICE EXPRESSING A LIMITED IMMUNOGLOBULIN LIGHT CHAIN REPERTOIRE**

- (51) **A61K 39/08 (11) 3513806 T1**
C07K 14/33
 (21) 19159001.7 (22) 03.12.2013
 (45) 25.01.2023
 (31) 201221875 (32) 05.12.2012 (33) GB
 (73) GlaxoSmithKline Biologicals SA; Rue de l'Institut, 89, 1330 Rixensart, BE
 (72) BOUTRIAU, Dominique (BE),
 GERMAIN, Sophie Marie Jeanne Valentine (BE),
 WALLEMACQ, Hugues (BE)
 (74) Anna TIMOFEJEVA, PĒTERSONA PATENTS - AAA LAW, SIA; Citadeles iela 12, Rīga, LV-1010, LV
 (54) **IMUNOGĒNA KOMPOZĪCIJA IMMUNOGENIC COMPOSITION**

- (51) **G01N 33/50 (11) 3523653 T1**
G01N 33/53
G01N 33/564
 (21) 17791958.6 (22) 10.10.2017
 (45) 07.12.2022
 (31) 16193119 (32) 10.10.2016 (33) EP
 (86) EP2017075774 10.10.2017
 (87) WO2018069296 19.04.2018
 (73) Deutsches Krebsforschungszentrum Heidelberg Stiftung des öffentlichen Rechts (DKFZ); Im Neuenheimer Feld 280, 69120 Heidelberg, DE
 (72) ZUR HAUSEN, Harald (DE),
 DE VILLIERS, Ethel-Michele (DE),
 BUND, Timo (DE),
 EILEBRECHT, Sebastian (DE)

- (74) Aija LĀCE, PĒTERSONA PATENTS - AAA LAW, SIA; Citadeles iela 12, Rīga, LV-1010, LV
 (54) **REP PROTEĪNS KĀ PROTEĪNA ANTIGĒNS LIETOŠANAI DIAGNOSTIKAS TESTOS REP PROTEIN AS PROTEIN ANTIGEN FOR USE IN DIAGNOSTIC ASSAYS**

- (51) **C07K 16/26 (11) 3553084 T1**
A61K 39/395
A61P 31/00
A61P 9/00
A61P 13/12
 (21) 19162009.5 (22) 16.11.2012
 (45) 16.11.2022
 (31) 11189447 (32) 16.11.2011 (33) EP
 12160014 16.03.2012 EP
 (73) AdrenoMed AG; Neuendorfstrasse 15a, 16761 Hennigsdorf, DE
 (72) BERGMANN, Andreas (DE)
 (74) Anna TIMOFEJEVA, PĒTERSONA PATENTS - AAA LAW, SIA; Citadeles iela 12, Rīga, LV-1010, LV
 (54) **ANTI-ADRENOMEDULĪNA (ADM) ANTIVIĒLA VAI ANTI-ADM ANTIVIĒLAS FRAGMENTS, VAI ANTI-ADM NE-IG KARKASS ORGĀNU DISFUNKCIJAS VAI ORGĀNU MAZSPĒJAS PROFILAKSEI VAI MAZINĀŠANAI PACIENTAM AR HRONISKU VAI AKŪTU SLIMĪBU VAI AKŪTU STĀVOKLI ANTI-ADRENOMEDULLIN (ADM) ANTIBODY OR ANTI-ADM ANTIBODY FRAGMENT OR ANTI-ADM NON-IG SCAFFOLD FOR PREVENTION OR REDUCTION OF ORGAN DYSFUNCTION OR ORGAN FAILURE IN A PATIENT HAVING A CHRONIC OR ACUTE DISEASE OR ACUTE CONDITION**

- (51) **A61K 31/198 (11) 3554491 T1**
A61P 31/04
A61P 11/00
 (21) 17825431.4 (22) 13.12.2017
 (45) 15.02.2023
 (31) 16204412 (32) 15.12.2016 (33) EP
 (86) EP2017082512 13.12.2017
 (87) WO2018108960 21.06.2018
 (73) Zambon S.p.A.; Via Lillo del Duca, 10, 20091 Bresso MI, IT
 (72) ROSSOLINI, Gian Maria (IT),
 PALLECCHI, Lucia (IT),
 SERGIO, Francesco (IT)
 (74) Aleksandra FORTŪNA, FORAL Intelektuālā īpašuma aģentūra, SIA; Kalēju iela 14 - 7, Rīga, LV-1050, LV
 (54) **N-ACETILCISTEĪNS LIETOŠANAI PAR ANTIBAKTERIĀLU LĪDZEKLI N-ACETYLCYSTEINE FOR USE AS ANTIBACTERIAL AGENT**

- (51) **A61K 51/04 (11) 3560937 T1**
A61K 51/08
C07F 9/24
C07F 9/58
C07K 1/13
 (21) 19179758.8 (22) 14.03.2014
 (45) 28.12.2022
 (31) 201361798108 P (32) 15.03.2013 (33) US
 (73) Cancer Targeted Technology LLC; 14241 Woodinville-Duvall Road, Suite 143, Woodinville, WA 98072, US
 Washington State University; Office of Commercialization, Washington State University, P.O. Box 641802, Pullman, Washington 99164-1802, US
 (72) BERKMAN, Clifford (US),
 STEKHOVA, Svetlana, A. (US)

(74) Jevgeņija GAINUTDINOVA, METIDA, SIA; Miera iela 12 - 1, Rīga, LV-1001, LV	(54) JAK1 SELEKTĪVIE INHIBITORI JAK1 SELECTIVE INHIBITORS
(54) AR 18F MARĶĒTO UZ PSMA MĒRĶĒTO PET ATTĒL- VEIDOŠANAS LĪDZEKĻU IEGŪŠANAS PAŅĒMIENI UN DIAGNOSTISKIE PAŅĒMIENI AR TO IZMANTOŠANU METHODS OF PREPARING 18F-LABELED PSMA- TARGETED PET IMAGING AGENTS AND DIAGNOSTIC METHODS THEREWITH	(51) A61K 9/48 (11) 3572062 T1 A61J 3/07
(21) 18736231.4 (22) 05.01.2018	(21) 18742325.6 (22) 17.01.2018
(45) 08.03.2023	(45) 29.03.2023
(31) 201715400363 (32) 06.01.2017 (33) US	(31) 2017006247 (32) 17.01.2017 (33) JP
(86) US2018012649 05.01.2018	2017090818 28.04.2017 JP
(87) WO2018129365 12.07.2018	(86) JP2018001285 17.01.2018
(73) Profile Products L.L.C.; 750 Lake Cook Road, Suite 400, Buffalo Grove, IL 60089, US	(87) WO2018135551 26.07.2018
(72) SPITTLE, Kevin Scott (US), BOWERS, Gary Lane (US)	(73) Morishita Jintan Co., Ltd.; 2-40, Tamatsukuri 1-chome, Chuo-ku, Osaka-shi, Osaka 540-8566, JP
(74) Ināra ŠMĪDEBERGA, AĢENTŪRA INTELS LATVIJA, SIA; Plostnieku iela 32, Rīga, LV-1063, LV	(72) NAGAE, Kentaro (JP), NISHIKAWA, Takehiro (JP), ISHII, Katsutoshi (JP), TAGAWA, Daisuke (JP), HASHIMOTO, Taku (JP)
(54) MIZAS UN KOKŠĶĪEDRAS AUDZĒŠANAS SUBSTRĀTS BARK AND WOOD FIBER GROWING MEDIUM	(74) Anna TIMOFEJEVA, PĒTERSONA PATENTS - AAA LAW, SIA; Citadeles iela 12, Rīga, LV-1010, LV
(51) C05G 5/00 (11) 3565798 T1 C08L 97/02 C09K 17/32 C09K 17/52 C05G 5/16 C05F 11/00 C05G 3/80	(54) ŪDENI SATUROŠA KAPSULA UN ŪDENI SATUROŠAS KAPSULAS IEGŪŠANAS METODE WATER-CONTAINING CAPSULE AND METHOD FOR PRODUCING WATER-CONTAINING CAPSULE
(21) 18739053.9 (22) 16.01.2018	(51) A61K 31/549 (11) 3573620 T1 A61K 31/41 A61K 31/4418 A61K 31/382 A61K 31/40 A61K 31/4035 A61K 31/404 A61K 31/4178 A61K 31/4184 A61K 31/4422 A61K 31/495 A61K 31/517 A61K 31/554 A61K 31/277 A61P 9/12
(45) 08.03.2023	(21) 18745362.6 (22) 23.01.2018
(31) 201762446818 P (32) 16.01.2017 (33) US	(45) 14.12.2022
(86) US2018013862 16.01.2018	(31) 201762450324 P (32) 25.01.2017 (33) US
(87) WO2018132827 19.07.2018	(86) IB2018000083 23.01.2018
(73) Spectrum Solutions L.L.C.; 12248 Lone Peak Parkway, Suite 106, Draper, Utah 84020, US	(87) WO2018138578 02.08.2018
(72) GAETA, Federico Carlos Arejola (US)	(73) The George Institute for Global Health; Level 5, 1 King Street, Newtown, Sydney, New South Wales, 2042, AU
(74) Jevgeņija GAINUTDINOVA, METIDA, SIA; Skolas iela 21 - 601A, Rīga, LV-1010, LV	(72) RODGERS, Anthony (AU), MACMAHON, Stephen (AU)
(54) NUKLEĪNSKĀBJU SAGLABĀŠANAS ŠĶĪDUMS UN LIE- TOŠANAS PAŅĒMIENI NUCLEIC ACID PRESERVATION SOLUTION AND METH- ODS OF USE	(74) Svetlana MAKEJEVA, Intelektuālā Īpašuma juridiskā firma LATISS, SIA; Stabu iela 44 - 21, Rīga, LV-1011, LV
(51) C07D 403/04 (11) 3571192 T1 C07D 403/14 A61K 31/506 A61P 17/14 A61P 37/00	(54) KOMPOZĪCIJAS HIPERTENSIJAS ĀRSTĒŠANAI COMPOSITIONS FOR THE TREATMENT OF HYPER- TENSION
(21) 18701296.8 (22) 16.01.2018	(51) A61K 35/74 (11) 3573631 T1 A61P 31/04 A61P 37/08 A61P 35/00 A61P 35/02
(45) 30.11.2022	(21) 18702952.5 (22) 26.01.2018
(31) 201762447057 P (32) 17.01.2017 (33) US	(45) 16.11.2022
(86) EP2018051038 16.01.2018	(31) 1750629 (32) 26.01.2017 (33) FR
(87) WO2018134213 26.07.2018	(86) EP2018051941 26.01.2018
(73) Astrazeneca AB; 151 85 Södertälje, SE	(87) WO2018138251 02.08.2018
(72) NILSSON, Karl, Magnus (SE), ÅSTRAND, Annika, Birgitta, Margareta (SE), BERGGREN, Anna, Ingrid, Kristina (SE), JOHANSSON, Johan, R. (SE), LEPISTÖ, Matti, Juhani (SE), KAWATKAR, Sameer, Pralhad (US), SU, Qibin (US), KETTLE, Jason, Grant (GB)	(73) Sorbonne Université; 21, rue de L'École de Médecine, 75006 Paris, FR
(74) Jevgeņija GAINUTDINOVA, METIDA, SIA; Miera iela 12 - 1, Rīga, LV-1001, LV	Centre National de la Recherche Scientifique; 3, rue Michel-Ange, 75016 Paris, FR

Institut National de la Santé et de la Recherche Médicale (INSERM); 101, rue de Tolbiac, 75013 Paris, FR
Assistance Publique - Hôpitaux de Paris; 3 avenue Victoria, 75004 Paris, FR

- (72) MOHTY, Mohamad (FR),
SOKOL, Harry (FR)
(74) Juozas LAPIENIS, UAB "MSP Europe"; Elizabetes iela 41/43, a/b 30, Rīga, LV-1010, LV
(54) **FEKĀLIJU MIKROBIOTA HEMATOPOĒTISKO CILMES ŠŪNU TRANSPLANTĀCIJAS PACIENTU ĀRSTĒŠANAI
FECAL MICROBIOTA FOR TREATING PATIENTS UNDERGOING A HEMATOPOIETIC STEM CELL TRANSPLANT**

- (51) **G01N 33/569** (11) **3575792 T1**
A61P 1/04
A61P 25/00
(21) 19169482.7 (22) 31.05.2012
(45) 30.11.2022
(31) 201161491810 P (32) 31.05.2011 (33) US
201161508584 P 15.07.2011 US
201161550257 P 21.10.2011 US
201261636588 P 20.04.2012 US
(73) Biogen MA Inc.; 225 Binney Street, Cambridge, MA 02142, US
(72) SUBRAMANYAM, Meena (US),
PLAVINA, Tatiana (US),
BLOOMGREN, Gary, Lewis (US),
BOZIC, Carmen (US),
LEE, Sophia (US)
(74) Jevgeņija GAINUTDINOVA, METIDA, SIA; Miera iela 12 - 1, Rīga, LV-1001, LV
(54) **PML RISKĀ NOVĒRTĒŠANAS PAŅĒMIENS
METHOD OF ASSESSING RISK OF PML**

- (51) **C12N 9/64** (11) **3581650 T1**
C12N 15/57
A61K 38/48
(21) 19174517.3 (22) 15.09.2009
(45) 28.12.2022
(31) BO20080564 (32) 15.09.2008 (33) IT
BO20090275 06.05.2009 IT
(73) uniQure biopharma B.V.; Paasheuvelweg 25a, 1105 BP Amsterdam, NL
(72) SIMIONI, Paolo (IT)
(74) Anna TIMOFEJEVA, PĒTERSONA PATENTS - AAA LAW, SIA; Citadeles iela 12, Rīga, LV-1010, LV
(54) **FAKTORA IX POLIPEPTĪDA MUTANTS, TĀ IZMANTOŠANA UN RAŽOŠANAS METODE
FACTOR IX POLYPEPTIDE MUTANT, ITS USES AND A METHOD FOR ITS PRODUCTION**

- (51) **C07K 1/00** (11) **3597659 T1**
C07K 14/00
(21) 19181777.4 (22) 08.07.2008
(45) 01.03.2023
(31) 94867707 P (32) 09.07.2007 (33) US
(73) Genentech, Inc.; 1 DNA Way, South San Francisco, CA 94080, US
(72) KAO, Yunh-hsiang (US),
SCHMIDT, Melody Trexher (US),
LAIRD, Michael W. (US),
WONG, Rita L. (US),
HEWITT, Daniel P. (US)
(74) Vladimirs ANOHINS, Aģentūra TRIA ROBIT, SIA; Vīlandes iela 5 - 2, Rīga, LV-1010, LV
(54) **DISULFĪDU SAIŠU REDUCĒŠANAS NOVĒRŠANA POLIPEPTĪDU REKOMBINANTAS PRODUCĒŠANAS LAIKĀ**

PREVENTION OF DISULFIDE BOND REDUCTION DURING RECOMBINANT PRODUCTION OF POLYPEPTIDES

- (51) **C07K 19/00** (11) **3599251 T1**
C12N 15/62
C12N 5/10
C12N 15/867
A61K 35/17
A61P 35/00
(21) 18751050.8 (22) 08.02.2018
(45) 16.11.2022
(31) 201710069569 (32) 08.02.2017 (33) CN
(86) CN2018075867 08.02.2018
(87) WO2018145649 16.08.2018
(73) Cellular Biomedicine Group Inc.; 9605 Medical Center Drive, Suite 100, Rockville, MD 20850, US
(72) YAO, Yihong (CN),
HUANG, Jiaqi (CN),
ZHU, Shigui (CN),
ZHU, Wei (CN),
YAO, Xin (CN),
LI, Zhiyuan (CN),
ZHANG, Li (CN),
ZHU, Lin (CN),
MA, Anyun (CN),
WEI, Yutian (CN),
LI, Yanfeng (CN),
WANG, Qingxia (CN),
HE, Jiaping (CN)
(74) Jevgeņija GAINUTDINOVA, METIDA, SIA; Miera iela 12 - 1, Rīga, LV-1001, LV
(54) **UZ CD20 ANTIGĒNU UN TĀ VEIDOTU T ŠŪNU AKTIVITĀTES IDENTIFIKĀCIJU MĒRĶĒTA HIMĒRISKA ANTIGĒNU RECEPTORA KONSTRUĒŠANA
CONSTRUCTION OF CHIMERIC ANTIGEN RECEPTOR TARGETING CD20 ANTIGEN AND ACTIVITY IDENTIFICATION OF ENGINEERED T CELLS THEREOF**

- (51) **A23L 7/10** (11) **3609348 T1**
A23J 3/14
A23J 3/22
A23J 3/26
A23L 7/117
A23L 33/185
A23L 33/21
(21) 18715733.4 (22) 10.04.2018
(45) 14.12.2022
(31) 17166060 (32) 11.04.2017 (33) EP
(86) EP2018059131 10.04.2018
(87) WO2018189160 18.10.2018
(73) Valio Oy; Meijeritie 6, 00370 Helsinki, FI
(72) ITKONEN, Maija (FI),
KIVELÄ, Reetta (FI),
JIANG, Zhong-Qing (FI)
(74) Valters GENCS, GENCS VALTERS LAW FIRM, SIA; Republikas laukums 3 - 123, Rīga, LV-1010, LV
(54) **TEKSTURĒTS PROTEĪNA PRODUKTS
TEXTURIZED PROTEIN PRODUCT**

- (51) **C07D 231/12** (11) **3623362 T1**
C07B 41/08
C05G 3/90
C05C 1/02
(21) 19199519.0 (22) 12.12.2014
(45) 16.11.2022
(31) 102013020588 (32) 13.12.2013 (33) DE
(73) EuroChem Agro GmbH; Reichskanzler-Müller-Str. 23, 68165 Mannheim, DE

(72) PETERS, Nils (DE), HÄHNDEL, Reinhardt (DE)	(54) SMILŠAINAS AUGSNES REĢENERĀCIJA SAREŽĢĪTOS KLIMATISKOS APSTĀKĻOS RECLAMATION OF SANDY SOILS UNDER DIFFICULT CLIMATIC CONDITIONS
(74) Baiba KRAVALE, Patentu birojs "ALFA-PATENTS", SIA; Ēvalda Valtera iela 46 - 65, Rīga, LV-1021, LV	
(54) MĒSLOJUMA MAISIĀJUMS, KAS SATUR NITRIFIKĀCIJAS INHIBITORU NITRIFICATION INHIBITOR CONTAINING FERTILISER MIXTURE	
(51) C07D 401/06 (11) 3630744 T1 A61K 31/4155 A61K 31/496 C07D 403/06 C07D 403/14	(51) A61K 31/4196 (11) 3661503 T1 A61K 31/4439 A61P 31/10 A61P 15/02
(21) 18806431.5 (22) 22.05.2018	(21) 18755632.9 (22) 31.07.2018
(45) 25.01.2023	(45) 07.09.2022
(31) 201762510213 P (32) 23.05.2017 (33) US	(31) 201762541370 P (32) 04.08.2017 (33) US
(86) US2018033959 22.05.2018	(86) US2018044619 31.07.2018
(87) WO2018217805 29.11.2018	(87) WO2019028034 07.02.2019
(73) H. Lundbeck A/S; Ottiliavej 9, 2500 Valby, DK	(73) Scynexis, Inc.; 1 Evertrust Plaza, 13th Floor, Jersey City, NJ 07302, US
(72) GRICE, Cheryl A. (US), WIENER, John J. M. (US), WEBER, Olivia D. (US), DUNCAN, Katharine K. (US)	(72) ANGULO GONZALEZ, David A. (US)
(74) Anna TIMOFEJEVA, PĒTERSONA PATENTS - AAA LAW, SIA; Citadeles iela 12, Rīga, LV-1010, LV	(74) Jevgeņija GAINUTDINOVA, METIDA, SIA; Miera iela 12 - 1, Rīga, LV-1001, LV
(54) PIRAZOLA MAGL INHIBITORI PYRAZOLE MAGL INHIBITORS	(54) PRETSEŅĪŠU LĪDZEKĻI AR PASTIPRINĀTU AKTIVITĀTI SKĀBĀ PH LĪMENĪ ANTIFUNGAL AGENTS WITH ENHANCED ACTIVITY IN ACIDIC PH
(51) A61K 31/415 (11) 3641820 T1 A61K 31/47 A61K 31/496 A61K 45/06 A61P 25/00 A61P 25/16 A61P 25/14 A61P 25/28 A61P 27/02	(51) C07D 519/00 (11) 3661941 T1 C07D 513/04 A61K 31/429 A61P 29/00 A61P 31/00 A61P 35/00 A61P 37/00
(21) 18753256.9 (22) 20.06.2018	(21) 18733649.0 (22) 02.07.2018
(45) 28.12.2022	(45) 14.12.2022
(31) 201762522157 P (32) 20.06.2017 (33) US	(31) 17184272 (32) 01.08.2017 (33) EP
(86) IL2018050684 20.06.2018	(86) EP2018067797 02.07.2018
(87) WO2018235082 27.12.2018	(87) WO2019025099 07.02.2019
(73) Neurosense Therapeutics Ltd.; 85 Medinat Hayehudim, 4676670 Herzeliya, IL	(73) Merck Patent GmbH; Frankfurter Strasse 250, 64293 Darmstadt, DE
(72) BEN-NOON, Alon (IL)	(72) TANZER, Eva-Maria (US), SCHIEMANN, Kai (DE), KLEIN, Markus (DE)
(74) Jevgeņija GAINUTDINOVA, METIDA, SIA; Miera iela 12 - 1, Rīga, LV-1001, LV	(74) Anna TIMOFEJEVA, PĒTERSONA PATENTS - AAA LAW, SIA; Citadeles iela 12, Rīga, LV-1010, LV
(54) KOMPOZĪCIJAS, KAS SATUR PRETIEKAISUMA ZĀLES UN DICER AKTIVATORU IZMANTOŠANAI NEIRONU SLIMĪBU ĀRSTĒŠANĀ COMPOSITIONS COMPRISING AN ANTI-INFLAMMATORY DRUG AND A DICER ACTIVATOR FOR USE IN THE TREATMENT OF NEURONAL DISEASES	(54) THIAZOLPIRIDĪNA ATVASINĀJUMI KĀ ADENOZĪNA RECEPTORU ANTAGONISTI THIAZOLOPYRIDINE DERIVATIVES AS ADENOSINE RECEPTOR ANTAGONISTS
(51) C09K 17/32 (11) 3649215 T1 C09K 101/00 A01B 79/02	(51) C22C 23/00 (11) 3670691 T1 C22C 23/02 C22C 23/06 C22F 1/06
(21) 18832943.7 (22) 11.07.2018	(21) 19212085.5 (22) 28.11.2019
(45) 11.01.2023	(45) 25.01.2023
(31) 20170406 (32) 14.07.2017 (33) CZ	(31) 511272018 (32) 18.12.2018 (33) AT
(86) IB2018055120 11.07.2018	(73) LKR Leichtmetallkompetenzzentrum Ranshofen GmbH; Lamprechtshausenerstraße, Postfach 26, 5282 Ranshofen, AT
(87) WO2019012452 17.01.2019	(72) GNEIGER, Stefan (AT)
(73) MANEKO, spol. s r.o.; Na pískach 1175/71, 16000 Praha 6, CZ	(74) Aleksandra FORTŪNA, FORAL Intelektuālā īpašuma aģentūra, SIA; Kalēju iela 14 - 7, Rīga, LV-1050, LV
(72) SCHULMANN, Jan (CZ)	(54) MAGNIJA SAKAUSĒJUMS UN TĀ RAŽOŠANAS PROCESS MAGNESIUM ALLOY AND ITS PROCESS OF MANUFACTURE
(74) Jevgeņija GAINUTDINOVA, METIDA, SIA; Skolas iela 21 - 601A, Rīga, LV-1010, LV	(51) A61K 39/395 (11) 3672631 T1 C07K 16/18

(21) 18762749.2	(22) 22.08.2018			(54) KOMPLEMENTA AKTIVITĀTES MODULATORI MODULATORS OF COMPLEMENT ACTIVITY
(45) 29.03.2023				
(31) 201762548583 P	(32) 22.08.2017	(33) US		
(86) US2018047508	22.08.2018			
(87) WO2019040612	28.02.2019			
(73) Biogen MA Inc.; 225 Binney Street, Cambridge, MA 02142, US				
(72) LANTZ, Steven Andrew (US), GUPTA, Kapil (US), SULE, Shantanu (US), ZUNIC, Adnan (US)				
(74) Jevgeņija GAINUTDINOVA, METIDA, SIA; Skolas iela 21 - 601A, Rīga, LV-1010, LV				
(54) FARMACEITISKAS KOMPOZĪCIJAS, KAS SATUR ANTI-VIELAS PRET ANTI-BETA AMILOĪDU PHARMACEUTICAL COMPOSITIONS CONTAINING ANTI-BETA AMYLOID ANTIBODIES				
(51) C07D 401/14 C07D 413/14 C07D 401/04 C07D 407/14 C07D 409/14 C07D 417/14 C07D 471/04 C07D 487/04 C07D 487/08 C07D 495/04 C07D 513/04 A61K 31/454 A61K 31/4545 A61P 35/00	(11) 3672949 T1			
(21) 18772885.2	(22) 23.08.2018			
(45) 21.12.2022				
(31) 201762549225 P	(32) 23.08.2017	(33) US		
(86) IB2018056400	23.08.2018			
(87) WO2019038717	28.02.2019			
(73) Novartis AG; Lichtstrasse 35, 4056 Basel, CH				
(72) BECKWITH, Rohan Eric John (US), BONAZZI, Simone (US), CERNIJENKO, Artiom (US), FAZAL, Aleem (US), TICHKULE, Ritesh Bhanudasji (US), VISSER, Michael Scott (US)				
(74) Baiba KRAVALE, Patentu birojs "ALFA-PATENTS", SIA; Ēvalda Valtera iela 46 - 65, Rīga, LV-1021, LV				
(54) 3-(1-OKSOIZOINDOLIN-2-IL)PIPERIDĪN-2,6-DIONA ATVASINĀJUMI UN TO IZMANTOŠANAS 3-(1-OXOISOINDOLIN-2-YL)PIPERIDINE-2,6-DIONE DERIVATIVES AND USES THEREOF				
(51) A61K 38/12 A61P 7/00 A61P 37/02 A61M 5/30	(11) 3685847 T1			
(21) 20157916.6	(22) 07.12.2016			
(45) 11.01.2023				
(31) 201562268360 P	(32) 16.12.2015	(33) US		
201662331320 P	03.05.2016	US		
201662347486 P	08.06.2016	US		
(73) RA Pharmaceuticals, Inc.; 87 Cambridge Park Drive, Cambridge, MA 02140, US				
(72) DEMARCO, Steven James (US), HOARTY, Michelle Denise (US), PARKER, Grace Victoria (US), RICARDO, Alonso (US), TOBE, Sylvia (US), TRECO, Douglas A. (US)				
(74) Aija LĀCE, PĒTERSONA PATENTS - AAA LAW, SIA; Citadeles iela 12, Rīga, LV-1010, LV				
(51) C07D 471/14 A61P 31/20 A61K 31/4375	(11) 3692040 T1			
(21) 18795809.5	(22) 05.10.2018			
(45) 28.12.2022				
(31) 201762568633 P	(32) 05.10.2017	(33) US		
201762570509 P	10.10.2017	US		
201862681146 P	06.06.2018	US		
201862683859 P	12.06.2018	US		
(86) IB2018057767	05.10.2018			
(87) WO2019069293	11.04.2019			
(73) GlaxoSmithKline Intellectual Property Development Limited; 980 Great West Road, Brentford, Middlesex TW8 9GS, GB				
(72) CATALANO, John G. (US), CHONG, Pek Yoke (US), DICKSON, Hamilton D. (US), LEIVERS, Martin R. (US), WEATHERHEAD, Jason Gordon (US)				
(74) Aija LĀCE, PĒTERSONA PATENTS - AAA LAW, SIA; Citadeles iela 12, Rīga, LV-1010, LV				
(54) ĶĪMISKI SAVIENOJUMI CHEMICAL COMPOUNDS				
(51) C07D 487/04 A61K 31/519 A61P 35/00	(11) 3699181 T1			
(21) 20169707.5	(22) 16.11.2015			
(45) 01.03.2023				
(31) 201462080374 P	(32) 16.11.2014	(33) US		
201562169545 P	01.06.2015	US		
(73) Array Biopharma, Inc.; 3200 Walnut Street, Boulder, CO 80301, US				
(72) ARRIGO, Alisha B. (US), JUENGST, Derrick (US), SHAH, Khalid (US)				
(74) Jevgeņija GAINUTDINOVA, METIDA, SIA; Skolas iela 21 - 601A, Rīga, LV-1010, LV				
(54) (S)-N-(5-((R)-2-(2,5-DIFLUORFENIL)-PIROLIDIN-1-IL)-PIRAZOL[1,5-A]PIRIMIDIN-3-IL)-3-HIDROKSIPIROLIDIN-1-KARBOKSAMĪDA HIDROGENSULFĀTA KRISTĀLISKĀ FORMA CRYSTALLINE FORM OF (S)-N-(5-((R)-2-(2,5-DIFLUOROPHENYL)-PYRROLIDIN-1-YL)-PYRAZOLO[1,5-A]PYRIMIDIN-3-YL)-3-HYDROXYPIRROLIDINE-1-CARBOXAMIDE HYDROGEN SULFATE				

(51) B32B 27/08 B32B 27/30 B32B 27/32 B32B 27/34 B32B 27/36 B65D 65/00	(11) 3700748 T1	(45) 14.12.2022 (31) 17210181 (86) EP2018085444 (87) WO2019121649 (73) Siegfried AG; Untere Brühlstrasse 4, 4800 Zofingen, CH Contraf-Nicotex-Tobacco GmbH; Herbststraße 8, 74072 Heilbronn, DE (72) WEBER, Beat (CH), PAN, Ben (CN) (74) Aija LĀCE, PĒTERSONA PATENTS - AAA LAW, SIA; Citadeles iela 12, Rīga, LV-1010, LV	(32) 22.12.2017 18.12.2018 27.06.2019	(33) EP
(21) 18778948.2 (45) 11.01.2023 (31) 17198034 (86) EP2018077009 (87) WO2019081175 (73) Renolit SE; Horschheimer Strasse 50, 67547 Worms, DE (72) BLOK, Jakob Robert (CH), VON KIRCHBACH, Hans Paul Henning (NL), KARSTEN, Petrus Johannes Antonius (NL)	(22) 04.10.2018 (32) 24.10.2017 04.10.2018 02.05.2019	(33) EP		
(74) Baiba KRAVALE, Patentu birojs "ALFA-PATENTS", SIA; Ēvalda Valtera iela 46 - 65, Rīga, LV-1021, LV				
(54) SLĀŅAINA MATERIĀLA STRUKTŪRA BARJERVEIDA IEPAKOJUMAM LAMINATE STRUCTURE FOR BARRIER PACKAGING				
(51) B32B 27/08 B32B 27/30 B32B 27/32 B32B 27/34 B32B 27/36 B65D 65/00	(11) 3700749 T1	(45) 15.02.2023 (31) 201762586775 P (86) US2018061060 (87) WO2019099524 (73) Mirati Therapeutics, Inc.; 9393 Towne Centre Drive, Suite 200, San Diego, CA 92121, US Array Biopharma Inc.; 3200 Walnut Street, Boulder, CO 80301, US (72) BLAKE, James, F. (US), BURGESS, Laurence, E. (US), CHICARELLI, Mark, Joseph (US), CHRISTENSEN, James, Gail (US), COOK, Adam (US), FELL, Jay, Bradford (US), FISCHER, John, P. (US), MARX, Matthew, Arnold (US), MEJIA, Macedonio, J. (US), SAVECHENKOV, Pavel (US), VIGERS, Guy, P.A. (US), SMITH, Christopher, Ronald (US), RODRIGUEZ, Martha, E. (US), TANG, Tony Pisal (US)	(32) 15.11.2017 14.11.2018 23.05.2019	(33) US
(21) 18778949.0 (45) 11.01.2023 (31) 17198039 (86) EP2018077012 (87) WO2019081176 (73) Renolit SE; Horschheimer Strasse 50, 67547 Worms, DE (72) BLOK, Jakob Robert (CH), VON KIRCHBACH, Hans Paul Henning (NL), KARSTEN, Petrus Johannes Antonius (NL)	(22) 04.10.2018 (32) 24.10.2017 04.10.2018 02.05.2019	(33) EP		
(74) Baiba KRAVALE, Patentu birojs "ALFA-PATENTS", SIA; Ēvalda Valtera iela 46 - 65, Rīga, LV-1021, LV				
(54) SLĀŅAINA MATERIĀLA STRUKTŪRA BIOLĒGISKI SA- DERĪGAM BARJERVEIDA IEPAKOJUMAM LAMINATE STRUCTURE FOR BIOCOMPATIBLE BAR- RIER PACKAGING				
(51) C07D 495/04 A61P 35/00 A61P 5/00 A61K 31/4422	(11) 3707143 T1	(45) 28.12.2022 (31) 17382741 (86) EP2018080367 (87) WO2019086720 (73) Oncostellae, S.L.; Edificio FEUGA, D5, Campus Vida. Rúa Lope Gómez de Marzoa s/n, 15705 Santiago de Compostela, ES (72) KURZ, Guido (ES), CAMACHO GÓMEZ, Juan (ES)	(32) 06.11.2017 06.11.2018 09.05.2019	(33) EP
(21) 18795687.5 (45) 28.12.2022 (31) 17382741 (86) EP2018080367 (87) WO2019086720 (73) Oncostellae, S.L.; Edificio FEUGA, D5, Campus Vida. Rúa Lope Gómez de Marzoa s/n, 15705 Santiago de Compostela, ES (72) KURZ, Guido (ES), CAMACHO GÓMEZ, Juan (ES)	(22) 06.11.2018 (32) 06.11.2017 06.11.2018 09.05.2019	(33) EP		
(74) Anna TIMOFEJEVA, PĒTERSONA PATENTS - AAA LAW, SIA; Citadeles iela 12, Rīga, LV-1010, LV				
(54) JAUNI ANALOGI KĀ ANDROGĒNU RECEPTORU UN GLIKOKORTIKOĪDU RECEPTORU MODULATORI NEW ANALOGS AS ANDROGEN RECEPTOR AND GLUCOCORTICOID RECEPTOR MODULATORS				
(51) C07D 401/04 A61K 31/465 A61P 25/34	(11) 3710437 T1	(45) 23.11.2022 (31) 17201449 18179175 201815915 (86) EP2018081106 (87) WO2019092283 (73) Silence Therapeutics GmbH; Robert-Rössle-Strasse 10, 13125 Berlin, DE (72) DAMES, Sibylle (DE), SCHUBERT, Steffen (DE), TENBAUM, Stephan (DE), FRAUENDORF, Christian (DE), BETHGE, Lucas (DE), HAUPTMANN, Judith (DE), WEINGÄRTNER, Adrien (DE), RIDER, David Anthony (DE)	(32) 13.11.2017 21.06.2018 28.09.2018 13.11.2018 16.05.2019	(33) EP EP GB
(21) 18816112.9 (45) 18.12.2018	(22) 18.12.2018			
(74) Vladimirs ANOHINS, Aģentūra TRIA ROBIT, SIA; Vīlandes iela 5 - 2, Rīga, LV-1010, LV				
(51) C07D 401/06 C07D 401/14	(11) 3710439 T1	(45) 15.02.2023 (31) 201762586775 P (86) US2018061060 (87) WO2019099524 (73) Mirati Therapeutics, Inc.; 9393 Towne Centre Drive, Suite 200, San Diego, CA 92121, US Array Biopharma Inc.; 3200 Walnut Street, Boulder, CO 80301, US (72) BLAKE, James, F. (US), BURGESS, Laurence, E. (US), CHICARELLI, Mark, Joseph (US), CHRISTENSEN, James, Gail (US), COOK, Adam (US), FELL, Jay, Bradford (US), FISCHER, John, P. (US), MARX, Matthew, Arnold (US), MEJIA, Macedonio, J. (US), SAVECHENKOV, Pavel (US), VIGERS, Guy, P.A. (US), SMITH, Christopher, Ronald (US), RODRIGUEZ, Martha, E. (US), TANG, Tony Pisal (US)	(32) 15.11.2017 14.11.2018 23.05.2019	(33) US
(21) 18879484.6 (45) 15.02.2023 (31) 201762586775 P (86) US2018061060 (87) WO2019099524 (73) Mirati Therapeutics, Inc.; 9393 Towne Centre Drive, Suite 200, San Diego, CA 92121, US Array Biopharma Inc.; 3200 Walnut Street, Boulder, CO 80301, US (72) BLAKE, James, F. (US), BURGESS, Laurence, E. (US), CHICARELLI, Mark, Joseph (US), CHRISTENSEN, James, Gail (US), COOK, Adam (US), FELL, Jay, Bradford (US), FISCHER, John, P. (US), MARX, Matthew, Arnold (US), MEJIA, Macedonio, J. (US), SAVECHENKOV, Pavel (US), VIGERS, Guy, P.A. (US), SMITH, Christopher, Ronald (US), RODRIGUEZ, Martha, E. (US), TANG, Tony Pisal (US)	(22) 14.11.2018 (32) 15.11.2017 14.11.2018 23.05.2019	(33) US		
(74) Jevgeņija GAINUTDINOVA, METIDA, SIA; Skolas iela 21 - 601A, Rīga, LV-1010, LV				
(54) KRAS G12C INHIBITORI KRAS G12C INHIBITORS				
(51) C12N 15/113 A61K 31/713 A61P 9/00	(11) 3710586 T1	(45) 23.11.2022 (31) 17201449 18179175 201815915 (86) EP2018081106 (87) WO2019092283 (73) Silence Therapeutics GmbH; Robert-Rössle-Strasse 10, 13125 Berlin, DE (72) DAMES, Sibylle (DE), SCHUBERT, Steffen (DE), TENBAUM, Stephan (DE), FRAUENDORF, Christian (DE), BETHGE, Lucas (DE), HAUPTMANN, Judith (DE), WEINGÄRTNER, Adrien (DE), RIDER, David Anthony (DE)	(32) 13.11.2017 21.06.2018 28.09.2018 13.11.2018 16.05.2019	(33) EP EP GB
(21) 18803644.6 (45) 23.11.2022 (31) 17201449 18179175 201815915 (86) EP2018081106 (87) WO2019092283 (73) Silence Therapeutics GmbH; Robert-Rössle-Strasse 10, 13125 Berlin, DE (72) DAMES, Sibylle (DE), SCHUBERT, Steffen (DE), TENBAUM, Stephan (DE), FRAUENDORF, Christian (DE), BETHGE, Lucas (DE), HAUPTMANN, Judith (DE), WEINGÄRTNER, Adrien (DE), RIDER, David Anthony (DE)	(22) 13.11.2018 (32) 13.11.2017 21.06.2018 28.09.2018 13.11.2018 16.05.2019	(33) EP EP GB		
(74) Vladimirs ANOHINS, Aģentūra TRIA ROBIT, SIA; Vīlandes iela 5 - 2, Rīga, LV-1010, LV				

<p>(54) NUKLEĪNSKĀBES LPA EKSPRESIJAS INHIBĪCIJAI ŠŪNĀS NUCLEIC ACIDS FOR INHIBITING EXPRESSION OF LPA IN A CELL</p>	<p>(54) INHIBĒJOŠAIS MUTANTS IDH-1 INHIBITING MUTANT IDH-1</p>
<p>(51) A61K 31/506 (11) 3719013 T1 A61P 9/12 C07D 405/14 C07D 417/14 C07D 471/04 C07D 491/107 (21) 18881280.4 (22) 19.11.2018 (45) 04.01.2023 (31) 201711168111 (32) 21.11.2017 (33) CN (86) CN2018116196 19.11.2018 (87) WO2019101039 31.05.2019 (73) Wuxi Biocity Biopharmaceutics Co., Ltd.; Room 315, Meiliang Road No.88, Mashan, Binhu District, Wuxi, Jiangsu 214000, CN (72) LUO, Yunfu (CN), LEI, Maoyi (CN), LI, Junmiao (CN), XU, Yu (CN), WEI, Ran (CN), CHEN, Shuhui (CN) (74) Jevgeņija GAINUTDINOVA, METIDA, SIA; Miera iela 12 - 1, Rīga, LV-1001, LV (54) PIRIMIDĪNA SULFAMĪDA ATVASINĀJUMS UN TĀ IEGŪŠANAS PAŅĒMIENS UN MEDICĪNISKĀ IZMANTOŠANA PYRIMIDINE SULFAMIDE DERIVATIVE AND PREPARATION METHOD AND MEDICAL APPLICATION THEREOF</p>	<p>(51) A61K 38/07 (11) 3723783 T1 C07K 5/09 A61P 9/10 (21) 18888579.2 (22) 14.12.2018 (45) 15.02.2023 (31) 201762599175 P (32) 15.12.2017 (33) US (86) US2018065755 14.12.2018 (87) WO2019118878 20.06.2019 (73) Stealth BioTherapeutics Inc.; 123 Highland Avenue, Suite 201, Needham, MA 02494, US (72) ZHENG, Guozhu (US), BAMBERGER, Mark, J. (US), SMUKSTE, Inese (US) (74) Jevgeņija GAINUTDINOVA, METIDA, SIA; Miera iela 12 - 1, Rīga, LV-1001, LV (54) UZ MITOHONDRIJEM MĒRĶĒTI PEPTĪDI MITOCHONDRIA-TARGETING PEPTIDES</p>
<p>(51) A61K 31/4704 (11) 3720442 T1 A61K 31/4709 A61P 35/00 A61P 35/02 (21) 19728271.8 (22) 16.05.2019 (45) 28.12.2022 (31) 201862672462 P (32) 16.05.2018 (33) US 201862672461 P 16.05.2018 US 201862680571 P 04.06.2018 US 201862680566 P 04.06.2018 US 201862680562 P 04.06.2018 US 201862680560 P 04.06.2018 US 201862692598 P 29.06.2018 US 201862692601 P 29.06.2018 US 201862692604 P 29.06.2018 US 201862692605 P 29.06.2018 US 201862692591 P 29.06.2018 US 201862773562 P 30.11.2018 US 201962798677 P 30.01.2019 US 201962798681 P 30.01.2019 US 201962798684 P 30.01.2019 US 201962798687 P 30.01.2019 US 201962798690 P 30.01.2019 US 201962812367 P 01.03.2019 US (86) US2019032747 16.05.2019 (87) WO2019222553 21.11.2019 (73) Forma Therapeutics, Inc.; 500 Arsenal St., Suite 100, Watertown, MA 02472, US (72) KELLY, Patrick F. (US), COLLIS, Alan (US), DAVIS, Jeff (US), WALKER, Duncan (US), ASHWELL, Susan (US), THOMSON, Blythe (US), WEI, Lu (US) (74) Jevgeņija GAINUTDINOVA, METIDA, SIA; Miera iela 12 - 1, Rīga, LV-1001, LV</p>	<p>(51) C07D 239/88 (11) 3728207 T1 C07D 405/12 C07D 401/12 C07D 401/14 C07D 405/14 C07D 417/14 C07D 413/14 A61K 31/517 A61P 29/00 A61P 35/00 (21) 18833588.9 (22) 20.12.2018 (45) 01.02.2023 (31) 201762608747 P (32) 21.12.2017 (33) US 201862691025 P 28.06.2018 US (86) US2018066700 20.12.2018 (87) WO2019126443 27.06.2019 (73) Ribon Therapeutics Inc.; 35 Cambridgepark Drive Suite 300, Cambridge MA 02140, US (72) SCHENKEL, Laurie B. (US), VASBINDER, Melissa Marie (US), KUNTZ, Kevin Wayne (US), SWINGER, Kerren Kalai (US) (74) Aija LĀCE, PĒTERSONA PATENTS - AAA LAW, SIA; Citadeles iela 12, Rīga, LV-1010, LV (54) HINAZOLINONI KĀ PARP14 INHIBITORI QUINAZOLINONES AS PARP14 INHIBITORS</p>
<p>(51) C07D 513/22 (11) 3752510 T1 C07D 515/22 A61P 11/00 A61K 31/437 (21) 19707648.2 (22) 14.02.2019 (45) 07.12.2022 (31) 201862631453 P (32) 15.02.2018 (33) US (86) US2019018042 14.02.2019 (87) WO2019161078 22.08.2019 (73) Vertex Pharmaceuticals Incorporated; 50 Northern Avenue, Boston, MA 02210, US (72) CLEMENS, Jeremy J. (US), ABELA, Alexander Russell (US), ANDERSON, Corey Don (US), BUSCH, Brett B. (US), CHEN, Weichao George (US), CLEVELAND, Thomas (US), COON, Timothy Richard (US), FRIEMAN, Bryan (US), GHIRMAI, Senait G. (US),</p>	<p>(51) C07D 513/22 (11) 3752510 T1 C07D 515/22 A61P 11/00 A61K 31/437 (21) 19707648.2 (22) 14.02.2019 (45) 07.12.2022 (31) 201862631453 P (32) 15.02.2018 (33) US (86) US2019018042 14.02.2019 (87) WO2019161078 22.08.2019 (73) Vertex Pharmaceuticals Incorporated; 50 Northern Avenue, Boston, MA 02210, US (72) CLEMENS, Jeremy J. (US), ABELA, Alexander Russell (US), ANDERSON, Corey Don (US), BUSCH, Brett B. (US), CHEN, Weichao George (US), CLEVELAND, Thomas (US), COON, Timothy Richard (US), FRIEMAN, Bryan (US), GHIRMAI, Senait G. (US),</p>

GROOTENHUIS, Peter (US),
 GULEVICH, Anton V. (US),
 HADIDA RUAH, Sara Sabina (US),
 HSIA, Clara Kuang-Ju (US),
 KANG, Ping (US),
 KHATUYA, Haripada (US),
 MCCARTNEY, Jason (US),
 MILLER, Mark Thomas (US),
 PARASELLI, Prasuna (US),
 PIERRE, Fabrice (US),
 SWIFT, Sara E. (US),
 TERMIN, Andreas (US),
 UY, Johnny (US),
 VOGEL, Carl V. (US),
 ZHOU, Jinglan (US)

(74) Anna TIMOFEJEVA, PĒTERSONA PATENTS - AAA LAW, SIA; Citadeles iela 12, Rīga, LV-1010, LV

(54) **MAKROCĪKLI KĀ CISTISKĀS FIBROZES TRANSMEMBRĀNAS VADĪTSPĒJAS REGULATORA MODULATORI, TO FARMACEITISKĀS KOMPOZĪCIJAS, TO LIETOŠANA CISTISKĀS FIBROZES ĀRSTĒŠANĀ UN TO IEGŪŠANAS PROCESS**
MACROCYCLES AS MODULATORS OF CYSTIC FIBROSIS TRANSMEMBRANE CONDUCTANCE REGULATOR, PHARMACEUTICAL COMPOSITIONS THEREOF, THEIR USE IN THE TREATMENT OF CYCSTIC FIBROSIS, AND PROCESS FOR MAKING THEM

(51) **C07D 401/04** (11) **3759088 T1**
C07D 403/04
C07D 405/04
C07D 409/04
C07D 417/04
A61K 31/53
C07D 251/34
A61P 25/00
A61P 25/24
A61P 25/16
A61P 25/28

(21) 19710473.0 (22) 26.02.2019
 (45) 25.01.2023
 (31) 1850217 (32) 26.02.2018 (33) SE
 201810667 28.06.2018 GB
 (86) GB2019050523 26.02.2019
 (87) WO2019162702 29.08.2019
 (73) AlzeCure Pharma AB; Hälsovägen 7, 141 57 Huddinge, SE
 (72) NORDVALL, Gunnar (SE),
 FORSELL, Pontus (SE)
 (74) Aleksandra FORTŪNA, FORAL Intelektuālā ģipašuma aģentūra, SIA; Kalēju iela 14 - 7, Rīga, LV-1050, LV

(54) **TRIAZĪNA ATVASINĀJUMI AR NEIROTROFĪNIEM SAISTĪTO SLIMĪBU ĀRSTĒŠANAI**
TRIAZINE DERIVATIVES FOR TREATING DISEASES RELATING TO NEUROTROPHINS

(51) **A24B 15/30** (11) **3766364 T1**

(21) 19806082.4 (22) 28.05.2019
 (45) 28.12.2022
 (31) 201810554378 (32) 01.06.2018 (33) CN
 (86) CN2019088838 28.05.2019
 (87) WO2019228356 05.12.2019
 (73) China Tobacco Yunnan Industrial Co., Ltd; No.367 Hongjin Road, Wuhua District, Kunming, Yunnan 650231, CN
 (72) HAN, Jingmei (CN),
 SHANG, Shanzhai (CN),
 WANG, Ru (CN),
 LEI, Ping (CN),
 LI, Zhiqiang (CN),
 WANG, Chengya (CN),

SUN, Zhiyong (CN),
 CHEN, Yongkuan (CN)

(74) Aija LĀCE, PĒTERSONA PATENTS - AAA LAW, SIA; Citadeles iela 12, Rīga, LV-1010, LV

(54) **TABAKAS MITRINĀTĀJS UN TĀ PAGATAVOŠANAS METODEDE, UN TĀ IZMANTOŠANA**
TOBACCO HUMECTANT, AND PREPARATION METHOD THEREFOR AND USE THEREOF

(51) **C07D 215/14** (11) **3774736 T1**
C07D 311/74
C07D 319/16
C07C 47/575
C07C 49/86
A61P 29/00
A61K 31/44

(21) 19716727.3 (22) 27.03.2019
 (45) 16.11.2022
 (31) 201862648879 P (32) 27.03.2018 (33) US
 (86) US2019024222 27.03.2019
 (87) WO2019191189 03.10.2019
 (73) Neuropore Therapies, Inc.; 10835 Road to the Cure, Suite 230, San Diego, CA 92121, US
 (72) NATALA, Srinivasa Reddy (US),
 WRASIDLO, Wolfgang (US)
 (74) Vladimirs ANOHINS, Aģentūra TRIA ROBIT, SIA; Vīlandes iela 5 - 2, Rīga, LV-1010, LV

(54) **SAVIENOJUMI KĀ TLR2 SIGNĀLCEĻA MODULATORI**
COMPOUNDS AS MODULATORS OF TLR2 SIGNALING

(51) **C07K 5/068** (11) **3774844 T1**
C07K 5/072
C07K 5/11

(21) 19781432.0 (22) 28.03.2019
 (45) 22.02.2023
 (31) 201862651430 P (32) 02.04.2018 (33) US
 (86) US2019024617 28.03.2019
 (87) WO2019195080 10.10.2019
 (73) Stealth BioTherapeutics Inc.; 123 Highland Ave, Suite 201, Needham, MA 02494, US
 (72) DUNCAN, Scott, M. (US),
 REDMON, Martin, P. (US)
 (74) Jevgeņija GAINUTDINOVA, METIDA, SIA; Miera iela 12 - 1, Rīga, LV-1001, LV

(54) **ELAMIPRETĪDA SINTĒZĒ NODERĪGI KRISTĀLISKIE DIPEPTĪDI**
CRYSTALLINE DIPEPTIDES USEFUL IN THE SYNTHESIS OF ELAMIPRETIDE

(51) **C07D 401/14** (11) **3802517 T1**
C07D 405/14
C07D 413/14
C07D 401/12
A61P 11/00
A61P 9/00
A61P 29/00
A61K 31/4439
A61K 31/444

(21) 19731163.2 (22) 05.06.2019
 (45) 21.12.2022
 (31) PCT/EP2018/065016 (32) 07.06.2018 (33) WO
 (86) EP2019064690 05.06.2019
 (87) WO2019234115 12.12.2019
 (73) Idorsia Pharmaceuticals Ltd; Hegenheimermattweg 91, 4123 Allschwil, CH
 (72) BOLLI, Martin (CH),
 BROTSCHI, Christine (CH),
 LESCOP, Cyrille (CH),
 WILLIAMS, Jodi T. (CH)

- (74) Anna TIMOFEJEVA, PĒTERSONA PATENTS - AAA LAW, SIA; Citadeles iela 12, Rīga, LV-1010, LV
 (54) **ALKOKSI-AIZVIETOTI PIRIDINILATVASINĀJUMI KĀ LPA1 RECEPTORU ANTAGONISTI UN TO LIETOŠANA FIBROZES ĀRSTĒŠANĀ**
ALKOXY-SUBSTITUTED PYRIDINYL DERIVATIVES AS LPA1 RECEPTOR ANTAGONISTS AND THEIR USE IN THE TREATMENT OF FIBROSIS

- (51) **C07K 1/34** (11) **3805248 T1**
A61K 39/395
 (21) 20200642.5 (22) 08.09.2005
 (45) 18.01.2023
 (31) 609092 P (32) 09.09.2004 (33) US
 220362 06.09.2005 US
 (73) GENENTECH, INC.; 1 DNA Way, South San Francisco, CA 94080-4990, US
 Novartis AG; Lichtstrasse 35, 4056 Basel, CH
 (72) WINTER, Charles Matthew (US)
 (74) Baiba KRAVALE, Patentu birojs "ALFA-PATENTS", SIA; Ēvalda Valtera iela 46 - 65, Rīga, LV-1021, LV
 (54) **PROCESS ANTIVIĒLU UN TO TERAPEITISKO PRODUKTU KONCENTRĒŠANAI**
PROCESS FOR CONCENTRATION OF ANTIBODIES AND THERAPEUTIC PRODUCTS THEREOF

- (51) **A61K 31/47** (11) **3811943 T1**
A61K 31/557
A61P 27/06
 (21) 20207657.6 (22) 14.03.2014
 (45) 22.02.2023
 (31) 201361787883 P (32) 15.03.2013 (33) US
 (73) Aerie Pharmaceuticals, Inc.; 7020 Kit Creek Road, Suite 270, Research Triangle Park, P.O. Box 12320, Durham, NC 27709, US
 (72) KOPCZYNSKI, Casey (US),
 LIN, Cheng-Wen (US),
 STURDIVANT, Jill Marie (US),
 DELONG, Mitchell, A (US)
 (74) Ināra ŠMĪDEBERGA, AĢENTŪRA INTELS LATVIJA, SIA; Plostnieku iela 32, Rīga, LV-1063, LV
 (54) **SAVIENOJUMS LIETOŠANAI ACU SLIMĪBU ĀRSTĒŠANĀ**
COMPOUND FOR USE IN THE TREATMENT OF OCULAR DISORDERS

- (51) **A23J 1/00** (11) **3840581 T1**
A23J 3/14
 (21) 20730345.4 (22) 25.05.2020
 (45) 04.01.2023
 (31) 2023197 (32) 24.05.2019 (33) NL
 (86) NL2020050336 25.05.2020
 (87) WO2020242302 03.12.2020
 (73) Coöperatie Koninklijke Avebe U.A.; Prins Hendrikplein 20, 9641 GK Veendam, NL
 (72) HABEYCH NARVAEZ, David Ignacio (NL),
 TJALMA, Libbe Foekes (NL),
 SPELBRINK, Robin Eric Jacobus (NL),
 LAUS, Marc Christiaan (NL)
 (74) Svetlana MAKEJEVA, Intelektuālā Ipašuma juridiskā firma LATISS, SIA; Stabu iela 44 - 21, Rīga, LV-1011, LV
 (54) **DIAFILTRĒŠANA**
DIAFILTRATION

- (51) **C09J 197/00** (11) **3865551 T1**
 (21) 21156035.4 (22) 09.02.2021
 (45) 25.01.2023

- (31) 20205145 (32) 12.02.2020 (33) FI
 (73) UPM-Kymmene Corporation; Alvar Aallon katu 1, 00100 Helsinki, FI
 (72) PIETARINEN, Suvi (FI),
 PYKÄLÄINEN, Nina (FI)
 (74) Aleksandra FORTŪNA, FORAL Intelektuālā Ipašuma aģentūra, SIA; Kalēju iela 14 - 7, Rīga, LV-1050, LV
 (54) **SAISTVIELAS KOMPOZĪCIJA**
BINDER COMPOSITION

- (51) **E01C 13/06** (11) **3865624 T1**
 (21) 20188788.2 (22) 30.07.2020
 (45) 10.05.2023
 (31) 2020116117 (32) 17.02.2020 (33) PT
 (73) Amorim Cork Composites, S.A.; Rua de Meladas, 260, 4535-186 Mozelos VFR, PT
 (72) TRINDADE, Joana Maria Coelho (PT),
 SOARES, Eduardo Neves Martins (PT),
 BATISTA, Álvaro Daniel Martins Almeida (PT),
 CARVALHO, João Paulo do Carmo de Oliveira (PT),
 CAMACHO, João Pedro Correia (PT)
 (74) Jevgeņija GAINUTDINOVA, METIDA, SIA; Skolas iela 21 - 601A, Rīga, LV-1010, LV
 (54) **PAŅĒMIENS ROTAĻU LAUKUMA SEGUMA BŪVNICĪBAI**
CONSTRUCTION METHOD FOR PLAYGROUND SURFACING

- (51) **A61K 47/68** (11) **3870234 T1**
A61P 35/00
 (21) 19790550.8 (22) 25.10.2019
 (45) 21.12.2022
 (31) 18382759 (32) 25.10.2018 (33) EP
 (86) EP2019079188 25.10.2019
 (87) WO2020084115 30.04.2020
 (73) Pharma Mar, S.A.; Avda. de los Reyes, 1, Polígono Industrial La Mina-Norte, 28770 Colmenar Viejo, Madrid, ES
 (72) CUEVAS MARCHANTE, Maria del Carmen (ES),
 FRANCESCH SOLLOSO, Andres (ES),
 LATORRE LOZANO, Alfonso (ES),
 MARTINEZ BARRASA, Valentin (ES)
 (74) Jevgeņija GAINUTDINOVA, METIDA, SIA; Miera iela 12 - 1, Rīga, LV-1001, LV
 (54) **ANTIVIĒLU ZĀĻU KONJUGĀTI, KAS SATUR EKTEIN-ASCIDĪNA ATVĀSINĀJUMUS**
ANTIBODY DRUG CONJUGATES COMPRISING ECTEINASCIDIN DERIVATIVES

- (51) **C07D 403/12** (11) **3870574 T1**
C07D 401/14
C07D 401/12
C07D 405/14
A61P 35/00
A61K 31/506
 (21) 19789997.4 (22) 23.10.2019
 (45) 04.01.2023
 (31) 18202136 (32) 23.10.2018 (33) EP
 PCT/EP2018/086617 21.12.2018 WO
 PCT/EP2019/057320 22.03.2019 WO
 (86) EP2019078848 23.10.2019
 (87) WO2020083975 30.04.2020
 (73) Step Pharma S.A.S.; 101 rue de Sevres, 75272 Paris, Cedex 06, FR
 (72) QUDDUS, Abdul (GB),
 NOVAK, Andrew (GB),
 COUSIN, David (GB),
 BLACKHAM, Emma (GB),
 JONES, Geraint (GB),
 WRIGGLESWORTH, Joseph (GB),

DUFFY, Lorna (GB), BIRCH, Louise (GB), GEORGE, Pascal (FR), AHMED, Saleh (GB)	(74) Jevgeņija GAINUTDINOVA, METIDA, SIA; Miera iela 12 - 1, Rīga, LV-1001, LV	(74) Jevgeņija GAINUTDINOVA, METIDA, SIA; Miera iela 12 - 1, Rīga, LV-1001, LV	(74) Jevgeņija GAINUTDINOVA, METIDA, SIA; Miera iela 12 - 1, Rīga, LV-1001, LV
(54) AMINOPIRIMIDĪNA/PIRAZĪNA ATVASINĀJUMI KĀ CTSP1 INHIBITORI AMINOPYRIMIDINE/PYRAZINE DERIVATIVES AS CTSP1 INHIBITORS			(54) GRAFĒNA OKSĪDA POTĒTAS PBO (ZYLON®) ŠĶIEDRAS; PAŅĒMIENS TO RAŽOŠANAI UN IZMANTOŠANAI GRAPHENE-OXIDE GRAFTED PBO (ZYLON®) FIBERS; METHOD FOR PRODUCTION AND USE THEREOF
(51) C07J 1/00 (11) 3877395 T1	(21) 20768398.8 (22) 02.09.2020	(21) 19831677.0 (22) 18.12.2019	(11) 3890740 T1
(45) 07.12.2022	(31) 1900315 (32) 03.09.2019 (33) HU	(45) 01.03.2023	A61K 39/395
(86) IB2020058148 (2020.09.02)	(87) WO2021044302 (2021.03.11)	(31) 201820582 (2018.12.18) (32) 18.12.2018 (33) GB	A61P 35/00
(73) Richter Gedeon Nyrt.; Gyömrői út 19-21, 1103 Budapest, HU		(31) 201911007 (2019.08.01) GB	C07D 471/04
(72) LOVAS, Róbert (HU), MAHÓ, Sándor (HU), BACSA, Ildikó (HU), MAYER, Beatrix (HU)		(31) 201917701 (2019.12.04) GB	C07K 16/28
(74) Jevgeņija GAINUTDINOVA, METIDA, SIA; Miera iela 12 - 1, Rīga, LV-1001, LV		(86) EP2019085982 (2019.12.18)	
(54) AUGSTAS TĪRĪBAS ESTETROLA IEGŪŠANAS RŪPNIECĪSKAIS PROCESS INDUSTRIAL PROCESS FOR THE PREPARATION OF HIGH PURITY ESTETROL		(87) WO2020127503 (2020.06.25)	
		(73) Argenx BVBA; Industriepark Zwijnaarde 7, 9052 Gent, BE University of Bern; Verwaltungsdirektion, Hochschulstrasse 6, 3012 Bern, CH	
		(72) DE HAARD, Hans (BE), FUNG, Samson (BE), LEUPIN, Nicolas (BE), VAN ROMPAEY, Luc (BE), OCHSENBEIN, Adrian (CH), RIETHER, Carsten (CH)	
		(74) Jevgeņija GAINUTDINOVA, METIDA, SIA; Skolas iela 21 - 601A, Rīga, LV-1010, LV	
		(54) CD70 UN VENETOKLAKSS, BCL-2 INHIBITORS, KOMBINĒTA TERAPIJA AKŪTAS MIELOĪDAS LEIKĒMIJAS ĀRSTĒŠANAI CD70 AND VENETOCLAX, A BCL-2 INHIBITOR, COMBINATION THERAPY FOR TREATING ACUTE MYELOID LEUKEMIA	
(51) G01N 33/50 (11) 3882629 T1	(21) 21020152.1 (22) 16.03.2021	(51) A61K 31/198 (11) 3908272 T1	
(45) 30.11.2022	(31) 202000030 (2020.03.17) (33) BE	(21) 19832974.0 (22) 27.12.2019	
(73) Innov Ad N.V.; Postbaan 69, 2910 Essen, BE Universiteit Gent; Sint-Pietersnieuwstraat 25, 9000 Gent, BE		(45) 22.03.2023	
(72) LAUWERS, Marianne (BE), CROUBELS, Siska (BE), DEVREESE, Mathias (BE), DE BAERE, Siegrid (BE), SEVASTIYANOVA, Milena (BE), GOUGOULIAS, Christos (BE), LETOR, Ben (BE)		(31) 19151064 (2019.01.09) (33) EP	
(74) Jevgeņija GAINUTDINOVA, METIDA, SIA; Miera iela 12 - 1, Rīga, LV-1001, LV		(31) 19386057 (2019.12.16) EP	
(54) MIKOTOKSĪNU UN TO METABOLĪTU UZRAUDZĪBA CŪKU VAI BROILERU CĀĻU ASINĪS MONITORING MYCOTOXINS AND ITS METABOLITES IN THE BLOOD OF PIGS OR BROILER CHICKENS		(86) EP2019087056 (2019.12.27)	
		(87) WO2020144073 (2020.07.16)	
		(73) Uni-Pharma Kleon Tsetis Pharmaceutical Laboratories S.A.; 14th Klm, National Road 1, 14564 Kifissia, Attica, GR Tseti, Ioulia; 13 Pavlou Mela Street, 145 61 Kifissia Attikis, GR	
		(72) PANTOS, Constantinos (GR), MOUROUZIS, Iordanis (GR)	
		(74) Aija LĀCE, PĒTERSONA PATENTS - AAA LAW, SIA; Citadeles iela 12, Rīga, LV-1010, LV	
		(54) L-TRIJODTIRONĪNS (T3) LIETOŠANAI MIKROVASKULĀRĀS OBSTRUKCIJAS IEROBEŽOŠANĀ L-TRIIODOTHYRONINE (T3) FOR USE IN LIMITING MICROVASCULAR OBSTRUCTION	
(51) D06M 11/73 (11) 3887594 T1	(21) 19812733.4 (22) 25.11.2019	(51) H01M 50/503 (11) 3912203 T1	
(45) 04.01.2023	(31) 201862771224 P (2018.11.26) (33) US	(21) 19703005.9 (22) 16.01.2019	
(86) EP2019082458 (2019.11.25)	(87) WO2020109247 (2020.06.04)	(45) 01.03.2023	
(73) SCEYE SA; Grafenauweg 8, 6300 Zug, CH		(86) DE2019100036 (2019.01.16)	
(72) VESTERGAARD FRANDSEN, Mikkel (US), KIM, David (US), FILLETER, Tobin (CA), PARAMBATH MUNDAYODAN, Sudeep (US)		(87) WO2020147869 (2020.07.23)	
		(73) SCIO Technology GmbH; Hefner-Alteneck-Straße 11, 63743 Aschaffenburg, DE	

(72) WEIS, Alexander (DE)	(51) A61B 5/145	(11) 3954288 T1
(74) Anna TIMOFEJEVA, PĒTERSONA PATENTS - AAA LAW, SIA; Citadeles iela 12, Rīga, LV-1010, LV	A61B 5/1486	
(54) AKUMULATORA ELEMENTU MODULIS, POZICIONĒŠANAS IERĪCE AKUMULATORA ELEMENTU MODUĻU RAŽOŠANAI UN METODE AKUMULATORA ELEMENTU MODUĻU RAŽOŠANAI	(21) 21199492.6	(22) 05.02.2016
BATTERY CELL MODULE, POSITIONING DEVICE FOR PRODUCING BATTERY CELL MODULES AND METHOD FOR PRODUCING BATTERY CELL MODULES	(45) 26.04.2023	
	(73) Roche Diabetes Care GmbH; Sandhofer Strasse 116, 68305 Mannheim, DE	
	F. Hoffmann-La Roche AG; Grenzacherstrasse 124, 4070 Basel, CH	
	(72) WALTER, Helmut (DE)	
	(74) Jevgeņija GAINUTDINOVA, METIDA, SIA; Skolas iela 21 - 601A, Rīga, LV-1010, LV	
	(54) MEDICĪNISKA IERĪCE VISMĀZ VIENAS ANALIZĒJAMĀS VIELAS NOTEIKŠANAI ĶERMEŅA ŠKIDRUMĀ	
	MEDICAL DEVICE FOR DETECTING AT LEAST ONE ANALYTE IN A BODY FLUID	
(51) C04B 28/04	(11) 3914570 T1	
C04B 40/00		
C04B 111/00		
(21) 20796603.7	(22) 29.10.2020	
(45) 15.03.2023		
(31) 19207611	(32) 07.11.2019	(33) EP
(86) EP2020080357	29.10.2020	
(87) WO2021089394	14.05.2021	
(73) Martellus GmbH; Sennhofstrasse 37, 8125 Zollikoberg, CH		
(72) KLAUCK, Wolfgang Josef (DE)		
(74) Jevgeņija GAINUTDINOVA, METIDA, SIA; Skolas iela 21 - 601A, Rīga, LV-1010, LV		
(54) BETONA PIEDEVA UN MINĒTĀ BETONA RAŽOŠANAS PAŅĒMIENS		
ADDITIVE FOR CONCRETE AND METHOD FOR PRODUCING SAID CONCRETE		
(51) C07K 16/28	(11) 3932951 T1	
A61N 5/00		
A61N 5/10		
(21) 21191931.1	(22) 12.05.2017	
(45) 07.12.2022		
(31) 201662335743 P	(32) 13.05.2016	(33) US
201662340142 P	23.05.2016	US
201662348546 P	10.06.2016	US
201662350305 P	15.06.2016	US
201662364920 P	21.07.2016	US
201662374020 P	12.08.2016	US
201762451274 P	27.01.2017	US
(73) Regeneron Pharmaceuticals, Inc.; 777 Old Saw Mill River Road, Tarrytown, NY 10591, US		
(72) LOWY, Israel (US),		
FURY, Matthew, G. (US)		
(74) Jevgeņija GAINUTDINOVA, METIDA, SIA; Miera iela 12 - 1, Rīga, LV-1001, LV		
(54) ĀDAS VĒŽA ĀRSTĒŠANAS PAŅĒMIENI, IEVADOT PD-1 INHIBITORU		
METHODS OF TREATING SKIN CANCER BY ADMINISTERING A PD-1 INHIBITOR		
(51) H04W 16/02	(11) 3934301 T1	
H04L 5/00		
(21) 21165748.1	(22) 03.05.2013	
(45) 03.05.2023		
(31) 201210143521	(32) 10.05.2012	(33) CN
(73) Huawei Device Co., Ltd.; B2-5 of Nanfang Factory, No.2 of Xincheng Road, Songshan Lake Science and Technology Industrial Zone, Dongguan, Guangdong 523808, CN		
(72) XU, Kai (CN)		
(74) Jevgeņija GAINUTDINOVA, METIDA, SIA; Skolas iela 21 - 601A, Rīga, LV-1010, LV		
(54) PAŅĒMIENS UN IEKĀRTA INFORMĀCIJAS PĀRRAIDĪŠANAI PASTIPRINĀTĀ FIZISKĀ LEJUPSAITES VADĪBAS KANĀLĀ		
METHOD AND APPARATUS FOR TRANSMITTING INFORMATION ON ENHANCED PHYSICAL DOWNLINK CONTROL CHANNEL		
(51) A47G 21/18	(11) 4000474 T1	
(21) 20207512.3	(22) 13.11.2020	
(45) 01.03.2023		
(73) International Tobacco Machinery Poland SP. Z O.O.; Andrzej Stankowskiego 2, 26-600 Radom, PL		
(72) ZADECKI, Robert (PL)		
(74) Anna TIMOFEJEVA, PĒTERSONA PATENTS - AAA LAW, SIA; Citadeles iela 12, Rīga, LV-1010, LV		
(54) TELESKOPISKS SALMIŅŠ DZERŠANAI		
TELESCOPIC DRINKING STRAW		
(51) A61P 35/00	(11) 4010082 T1	
A61K 35/17		
C07K 16/28		
C12N 5/0783		

C07K 16/30				(45) 28.12.2022			
C07K 16/32				(31) 37882610 P	(32) 31.08.2010	(33) US	
C07K 16/40				(73) GlaxoSmithKline Biologicals SA; Rue de l'Institut 89,			
C07K 16/42				1330 Rixensart, BE			
(21) 21756070.5	(22) 14.08.2021			(72) GEALL, Andrew (US),			
(45) 25.01.2023				VERMA, Ayush (US)			
(31) PCT/GB2020/051959	(32) 14.08.2020	(33) WO		(74) Anna TIMOFEJEVA, PĒTERSONA PATENTS - AAA LAW,			
202102222	17.02.2021	GB		SIA; Citadeles iela 12, Rīga, LV-1010, LV			
202102224	17.02.2021	GB		(54) PEGILĒTAS LIPOSOMAS IMUNOGĒNU KODĒJOŠAS RNS PIEGĀDEI			
(86) IB2021057509	14.08.2021			PEGYLATED LIPOSOMES FOR DELIVERY OF IMMUNO-			
(87) WO2022034562	17.02.2022			GEN-ENCODING RNA			
(73) GammaDelta Therapeutics Limited; WestWorks, 195 Wood Lane, White City Place, London W12 7FQ, GB							
(72) UDEN, Mark (GB), TUNA, Mihriban (GB), MOUNT, Natalie (GB), GOOD, Robert (GB), FREEDMAN, Joshua (GB), BHUMBRA, Shefali (GB), NUSSBAUMER, Oliver (GB), MEHTA, Raj Jaysukhlal (GB)							
(74) Jevgeņija GAINUTDINOVA, METIDA, SIA; Miera iela 12 - 1, Rīga, LV-1001, LV							
(54) MULTISPECIFISKAS ANTIVIELAS PRET TCR DELTA MAINĪGO 1 MULTISPECIFIC ANTI-TCR DELTA VARIABLE 1 ANTIBODIES							
(51) A61K 39/00	(11) 4019041 T1			(51) A61K 39/39	(11) 4066857 T1		
(21) 21215762.2	(22) 12.07.2013			A61K 9/127			
(45) 28.12.2022				(21) 22174932.8	(22) 31.08.2011		
(31) 201261671482 P	(32) 13.07.2012	(33) US		(45) 21.12.2022			
201361782982 P	14.03.2013	US		(31) 37882610 P	(32) 31.08.2010	(33) US	
(73) The Trustees of the University of Pennsylvania; 3600 Civic Center Boulevard, 9th Floor, Philadelphia, PA 19104, US The Children's Hospital of Philadelphia; 34th and Civic Center Boulevard, Philadelphia, PA 19104, US				(73) GlaxoSmithKline Biologicals SA; Rue de l'Institut 89,			
(72) JUNE, Carl H. (US), LEVINE, Bruce L. (US), KALOS, Michael D. (US), GRUPP, Stephan (US)				1330 Rixensart, BE			
(74) Jevgeņija GAINUTDINOVA, METIDA, SIA; Skolas iela 21 - 601A, Rīga, LV-1010, LV				(72) GEALL, Andrew (US), VERMA, Ayush (US)			
(54) CAR PRETVĒŽA AKTIVITĀTES TOKSISKUMA KONTROLE TOXICITY MANAGEMENT FOR ANTI-TUMOR ACTIVITY OF CARs				(74) Aija LĀCE, PĒTERSONA PATENTS - AAA LAW, SIA; Citadeles iela 12, Rīga, LV-1010, LV			
(51) A61K 48/00	(11) 4043040 T1			(54) PEGILĒTAS LIPOSOMAS IMUNOGĒNU KODĒJOŠAS RNS PIEGĀDEI			
A61K 9/127				SMALL LIPOSOMES FOR DELIVERY OF IMMUNO-			
A61K 39/00				ENCODING RNA			
(21) 22166818.9	(22) 31.08.2011						
(45) 11.01.2023							
(31) 37883110 P	(32) 31.08.2010	(33) US					
(73) GlaxoSmithKline Biologicals SA; Rue de l'Institut 89,							
1330 Rixensart, BE							
(72) GEALL, Andrew (US), VERMA, Ayush (US)							
(74) Aija LĀCE, PĒTERSONA PATENTS - AAA LAW, SIA; Citadeles iela 12, Rīga, LV-1010, LV							
(54) MAZAS LIPOSOMAS IMUNOGĒNU KODĒJOŠAS RNS PIEGĀDEI							
SMALL LIPOSOMES FOR DELIVERY OF IMMUNO-							
ENCODING RNA							
(51) A61K 39/39	(11) 4066855 T1						
A61K 9/127							
(21) 22174779.3	(22) 31.08.2011						

Latvijā apstiprināto Eiropas patentu publikācijas pēc iebilduma

(Patentu likuma 71. panta trešā un piektā daļa)

- (51) **A61K 39/285** (11) **1855720 T2**
A61K 39/145
A61K 39/29
A61K 39/12
A61P 37/04
- (21) 06707039.1 (22) 17.02.2006
(43) 21.11.2007
(45) 05.10.2016
(31) 05003873 (32) 23.02.2005 (33) EP
(86) PCT/EP2006/001447 17.02.2006
(87) WO2006/089690 31.08.2006
(73) Bavarian Nordic A/S; Hejreskovvej 10 A, 3490 Kvistgaard, DK
(72) MATEO, Luis (AU),
CHAPLIN, Paul (DE)
(74) Aleksandrs SMIRNOVS, Patentu aģentūra "A. Smirnov & Co"; Alīses iela 10 - 69, Rīga, LV-1046, LV
(54) **MODIFICĒTA BAKU VĪRUSA IZMANTOŠANA IMUNITĀTES ĀTRAI INDUCĒŠANAI PRET BAKU VĪRUSU VAI CITIEM INFEKCIJAS IEROSINĀTĀJIEM**
USE OF A MODIFIED PROXVIRUS FOR THE RAPID INDUCTION OF IMMUNITY AGAINST A POXVIRUS OR OTHER INFECTIOUS AGENTS

- (51) **C07K 16/00** (11) **2411408 T2**
C07K 16/10
C07K 16/12
C07K 16/28
- (21) 10711069.4 (22) 19.03.2010
(43) 01.02.2012
(45) 25.11.2015
(31) 0905023 (32) 24.03.2009 (33) GB
(86) PCT/GB2010/000500 19.03.2010
(87) WO2010/109165 30.09.2010
(73) Erasmus University Medical Center Rotterdam; Department of Cell Biology and Genetics, P.O. Box 1738, 3000 DR Rotterdam, NL
Craig, Roger Kingdon; Jubilee House Farm, Spen Moss, Smallwood Sandbach, Cheshire CW11 2XB, GB
(72) GROSVELD, Franklin, Gerardus (NL),
JANSSENS, Richard, Wilhelm (NL),
DRABEK, Dubravka (NL),
CHEN, Tao (NL),
DE BOER, Ernie (NL),
CRAIG, Roger, Kingdon (GB)
(74) Anna TIMOFEJEVA, PĒTERSONA PATENTS - AAA LAW, SIA; Citadeles iela 12, Rīga, LV-1010, LV
(54) **ŠĶĪSTOŠAS, TIKAI SMAGO ĶĒDI SATUROŠAS ANTI-VIELAS**
SOLUBLE "HEAVY-CHAIN ONLY" ANTIBODIES

- (51) **A61K 47/60** (11) **2451486 T2**
C12N 9/82
A61P 35/02
- (21) 10730170.7 (22) 06.07.2010
(43) 16.05.2012
(45) 03.05.2017
(31) 223320 P (32) 06.07.2009 (33) US
PCT/EP2010/054156 30.03.2010 WO
(86) PCT/EP2010/059599 06.07.2010
(87) WO2011/003886 13.01.2011
(73) Jazz Pharmaceuticals II SAS; 84 Quai Charles de Gaulle Cité Internationale, 69006 Lyon, FR

- (72) ABRIBAT, Thierry (FR)
(74) Jevgeņijs FORTŪNA, FORAL Intelektuālā īpašuma aģentūra; Kalēju iela 14 - 7, Rīga, LV-1050, LV
(54) **PEGILĒTA L-ASPARAGINĀZE**
PEGYLATED L-ASPARAGINASE

- (51) **C12N 15/85** (11) **2578688 T2**
A01K 67/027
C12N 9/64
C07K 16/46
C07K 16/28
C07K 16/40
- (21) 12192727.1 (22) 24.02.2012
(43) 10.04.2013
(45) 24.07.2019
(31) 201161446895 P (32) 25.02.2011 (33) US
201161497650 P 16.06.2011 US
201261595200 P 06.02.2012 US
(73) Regeneron Pharmaceuticals, Inc.; 777 Old Saw Mill River Road, Tarrytown, NY 10591, US
(72) MACDONALD, Lynn (US),
STEVENSON, Sean (US),
MURPHY, Andrew J. (US)
(74) Jevgeņijs FORTŪNA, FORAL Intelektuālā īpašuma aģentūra, SIA; Kalēju iela 14 - 7, Rīga, LV-1050, LV
(54) **ADAM6 PELES**
ADAM6 MICE

- (51) **F23J 15/04** (11) **2644993 T2**
(21) 13161054.5 (22) 26.03.2013
(43) 02.10.2013
(45) 18.03.2015
(31) 20125341 (32) 26.03.2012 (33) FI
(73) Caligo Industria Oy; Itäinen Rantakatu 72, FI-20810 Turku, FI
(72) NUMMILA, Mika (FI)
(74) Anna TIMOFEJEVA, PĒTERSONA PATENTS - AAA LAW, SIA; Citadeles iela 12, Rīga, LV-1010, LV
(54) **METODE UN IEKĀRTA SILTUMA AIZVADĪŠANAI NO DŪMGĀZĒM UZ ŠĶĪDRUMU**
METHOD AND ARRANGEMENT FOR TRANSFERRING HEAT FROM FLUE GAS INTO FLUID

- (51) **C12N 15/85** (11) **2738258 T2**
A01K 67/027
C12N 9/64
C07K 16/46
C07K 16/28
C07K 16/40
- (21) 14154918.8 (22) 24.02.2012
(43) 04.06.2014
(45) 25.09.2019
(31) 201161446895 P (32) 25.02.2011 (33) US
201161497650 P 16.06.2011 US
201261595200 P 06.02.2012 US
(73) Regeneron Pharmaceuticals, Inc.; 777 Old Saw Mill River Road, Tarrytown, NY 10591, US
(72) MACDONALD, Lynn (US),
STEVENSON, Sean (US),
MURPHY, Andrew J. (US)
(74) Jevgeņijs FORTŪNA, FORAL Intelektuālā īpašuma aģentūra, SIA; Kalēju iela 14 - 7, Rīga, LV-1050, LV
(54) **ADAM6 PELES**
ADAM6 MICE

- (51) **C08J 3/12** (11) **3010962 T2**
A61K 9/16
B01J 13/02
C08J 3/14
- (21) 14733524.4 (22) 18.06.2014
(43) 27.04.2016
(45) 26.07.2017
(31) PCT/EP2013/001821 (32) 20.06.2013 (33) WO
(86) PCT/EP2014/001652 18.06.2014
(87) WO2014/202214 24.12.2014
(73) Pharmathen S.A.; 6, Dervenakion str., 15351 Pallini Attikis, GR
(72) KARAVAS, Evangelos (GR),
KOUTRIS, Efthymios (GR),
HAITIDOU, Sotiria (GR),
MANTOURLIAS, Theofanis (GR),
PAPANIKOLAOU, Georgia (GR)
(74) Jevgeņija GAINUTDINOVA, METIDA, SIA; Miera iela 12 - 1, Rīga, LV-1001, LV
(54) **POLILAKTĪDA-POLIGLIKOLĪDA MIKRODAĻIŅU AR SIGMOIDĀLU ATBRĪVOŠANAS PROFILU PAGATAVOŠANA PREPARATION OF POLYLACTIDE-POLYGLYCOLIDE MICROPARTICLES HAVING A SIGMOIDAL RELEASE PROFILE**

- (51) **A23J 1/20** (11) **3071047 T2**
A23C 9/13
A23C 21/06
A23L 33/19
- (21) 14789552.8 (22) 23.10.2014
(43) 28.09.2016
(45) 11.04.2018
(31) 201370614 (32) 23.10.2013 (33) DK
(86) PCT/EP2014/072788 23.10.2014
(87) WO2015/059243 30.04.2015
(73) Arla Foods a.m.b.a; Sønderhøj 14, 8260 Viby J, DK
(72) MIKKELSEN, Bente Østergaard (DK),
BERTELSEN, Hans (DK),
FIHL, Thea (DK),
JENSEN, Torben (DK),
PEDERSEN, Henrik (DK),
HANSEN, Ulrik Toft (DK)
(74) Aija LĀCE, PĒTERSONA PATENTS - AAA LAW, SIA; Citadeles iela 12, Rīga, LV-1010, LV
(54) **KAZEĪNMAKROPEPTĪDU SATUROŠAS DENATURĒTU SŪKALU OLBALTUMVIELU KOMPOZĪCIJAS AR AUGSTU OLBALTUMVIELU SATURU, TĀS SATUROŠI PRODUKTI UN TO IZMANTOŠANAS VEIDI CASEINOMACROPEPTIDE-CONTAINING, HIGH PROTEIN DENATURED WHEY PROTEIN COMPOSITIONS, PRODUCTS CONTAINING THEM, AND USES THEREOF**

**Latvijā apstiprināto Eiropas patentu
publikācijas pēc ierobežošanas**

(Patentu likuma 58. panta ceturrtā daļa)

-
-
- (51) **A61P 11/06** (11) **2515855 T2**
A61P 11/00
A61K 9/12
A61K 45/06
A61K 9/00
A61K 31/167
A61K 31/40
- (21) 10799030.1 (22) 22.12.2010
(43) 31.10.2012
(45) 02.04.2014
- (31) 09180671 (32) 23.12.2009 (33) EP
(86) PCT/EP2010/070479 22.12.2010
(87) WO2011/076843 30.06.2011
- (73) Chiesi Farmaceutici S.p.A.; Via Palermo, 26/A, 43100
Parma, IT
- (72) BONELLI, Sauro (IT),
USBERTI, Francesca (IT),
ZAMBELLI, Enrico (IT)
- (74) Valters GENCS, GENCS VALTERS LAW FIRM, SIA;
Republikas laukums 3 - 123, Rīga, LV-1010, LV
- (54) **COPD KOMBINĒTĀ TERAPIJA**
COMBINATION THERAPY FOR COPD
-

Pieteikumi papildu aizsardzības sertifikātiem

(Eiropas Parlamenta un Padomes regulas (EK) Nr. 469/2009 (06.05.2009) par papildu aizsardzības sertifikātu zālēm 9. pants; un Eiropas Parlamenta un Padomes regulas (EK) Nr. 1610/96 (23.07.1996) par papildu aizsardzības sertifikāta ieviešanu attiecībā uz augu aizsardzības līdzekļiem 9. pants).

- | | |
|---|--|
| (21) CLV20230011 | (22) 08.05.2023 |
| (71) ADC Therapeutics SA; Route de la Corniche 3B, 1066 Epalinges, CH | |
| | Medimmune Limited; Milstein Building Granta Park, Cambridge, Cambridgeshire CB21 6GH, GB |
| (74) Voldemārs OSMANS, Aģentūra TRIA ROBIT, SIA; Vīlandes iela 5 - 2, Rīga, LV-1010, LV | |
| (54) PIROLOBENZODIAZEPĪNA-ANTIVIELAS KONJUGĀTI | |
| (92) EU/1/22/1695/001, | 22.12.2022 |
| (93) EU/1/22/1695/001, | 22.12.2022 |
| (95) Lonkastuksimaba tesirīns (ZYNLONTA) | |
| (96) 13785831.2, | 11.10.2013 |
| (97) EP 2906298, | 03.10.2018 |

Papildu aizsardzības sertifikāti

(Eiropas Parlamenta un Padomes regulas (EK) Nr. 469/2009 (06.05.2009) par papildu aizsardzības sertifikātu zālēm 11. panta pirmā daļa; un Eiropas Parlamenta un Padomes regulas (EK) Nr. 1610/96 (23.07.1996) par papildu aizsardzības sertifikāta ieviešanu attiecībā uz augu aizsardzības līdzekļiem 11. pants).

- | | |
|--|------------------------|
| (21) CLV20220034 | (22) 14.10.2022 |
| (73) Aurinia Pharmaceuticals Inc.; 1203-4464 Markham Street, Victoria, British Columbia, V8Z 7X8, CA | |
| (74) Aleksandra FORTŪNA, FORAL Intelektuālā īpašuma aģentūra, SIA; Kalēju iela 14 - 7, Rīga, LV-1050, LV | |
| (54) CIKLOSPORĪNA ANALOGU MAISIJUMI UN TO IZMANĻOTŠANA PAR IMŪNMODULĒJOŠIEM LĪDZEKĻIEM | |
| (92) EU/1/22/1678, | 19.09.2022 |
| (93) EU/1/22/1678, | 19.09.2022 |
| (94) 17.10.2027 | |
| (95) Voklosporīns (LUPKYNIS) | |
| (96) 02767028.0, | 17.10.2002 |
| (97) EP 1436322, | 16.07.2008 |

- | | |
|--|------------------------|
| (21) CLV20220043 | (22) 19.12.2022 |
| (73) Oncopeptides AB; Västra Trädgårdsgatan 15, 111 53 Stockholm, SE | |
| (74) Aija LĀCE, PĒTERSONA PATENTS - AAA LAW, SIA; Citadeles iela 12, Rīga, LV-1010, LV | |
| (54) LIOFILIZĒTS CITOTOKSISKA DIPEPTĪDU PREPARĀTS | |
| (92) EU/1/22/1669, | 18.08.2022 |
| (93) EU/1/22/1669, | 18.08.2022 |
| (94) 25.04.2037 | |
| (95) Melfalāna flufenamīda hidrohlorīds (PEPAXTI) | |
| (96) 12718949.6, | 25.04.2012 |
| (97) EP 2701720, | 12.07.2017 |

- | | |
|--|------------------------|
| (21) CLV20230001 | (22) 02.01.2023 |
| (73) Colucid Pharmaceuticals, Inc.; 2530 Meridian Parkway, Suite 300, Durham, NC 27713, US | |
| (74) Voldemārs OSMANS, Aģentūra TRIA ROBIT, SIA; Vīlandes iela 5 - 2, Rīga, LV-1010, LV | |
| (54) 2,4,6-TRIFLUOR-N-[6-(1-METIL-PIPERIDIN-4-KARBONIL)-PIRIDIN-2-IL]-BENZAMĪDS MIGRĒNAS ĀRSTĒŠANAI, LIETOJOT PERORĀLI VAI INTRAVENOZI | |
| (92) EU/1/21/1587, | 19.08.2022 |
| (93) EU/1/21/1587, | 19.08.2022 |
| (94) 02.04.2035 | |
| (95) Lasmiditāns (RAYVOW) | |
| (96) 10759491.3, | 02.04.2010 |
| (97) EP 2413933, | 01.11.2017 |

Pieteikumi papildu aizsardzības sertifikātu pediatrikajiem termiņa pagarinājumiem

(Eiropas Parlamenta un Padomes regulas (EK) Nr. 469/2009 (06.05.2009) par papildu aizsardzības sertifikātu zālēm 9. panta otrās daļas f) punkts un trešā daļa). Pieteikuma numurā "z" nozīmē zāles.

- | | |
|--|------------------------|
| (21) C/LV2016/0015/z | (22) 21.06.2023 |
| (71) Exelixis, Inc.; 1851 Harbor Bay Parkway, Alameda, CA 94502, US | |
| (74) Aleksandra FORTŪNA, FORAL Intelektuāla īpašuma aģentūra, SIA; a/k 98, Rīga, LV-1050, LV | |
| (54) AZETIDĪNI KĀ MEK INHIBITORI PROLIFERATĪVU SLIMĪBU ĀRSTĒŠANAI | |
| (92) EU/1/15/1048/001, | 24.11.2015 |
| (93) EU/1/15/1048/001, | 24.11.2015 |
| (95) Kobimetinibs (COTELLIC) | |
| (96) 06825554.6, | 05.10.2006 |
| (97) EP 1934174, | 06.04.2011 |

Papildu aizsardzības sertifikātu pediatrikie termiņa pagarinājumi

(Eiropas Parlamenta un Padomes regulas (EK) Nr. 469/2009 (06.05.2009) par papildu aizsardzības sertifikātu zālēm 11. panta pirmā un trešā daļa). Sertifikāta numurā "z" nozīmē zāles.

- | | |
|--|------------------------|
| (21) C/LV2015/0031/z | (22) 06.10.2022 |
| (73) F. HOFFMANN-LA ROCHE AG; 4070 Basel, CH | |
| (74) Aija LĀCE, PĒTERSONA PATENTS - AAA LAW, SIA; Citadeles iela 12, Rīga, LV-1010, LV | |
| (54) 4-FENILPIRIDĪNU ATVASINĀJUMI UN TO PIELIETOJUMS PAR NK-1 RECEPTORU ANTAGONISTIEM | |
| (92) EU/1/15/1001, | 29.05.2015 |
| (93) EU/1/15/1001, | 29.05.2015 |
| (94) 15.08.2025 | |
| (95) Netupitants, tā farmaceitiski pieņemami skābes aditīvie sāļi (AKYNZEO) | |
| (96) 00102260.7, | 15.02.2000 |
| (97) EP 1035115, | 29.09.2004 |

- | | |
|--|------------------------|
| (21) C/LV2017/0044/z | (22) 17.04.2023 |
| (73) Regeneron Pharmaceuticals, Inc.; 777 Old Saw Mill River Road, Tarrytown, NY 10591, US | |
| (74) Baiba KRAVALE, Patentu birojs "ALFA-PATENTS", SIA; Virānes iela 2, Rīga, LV-1073, LV | |
| (54) AUGSTAS AFINITĀTES CILVĒKA ANTIVIELAS PRET IL-4 RECEPTORU | |
| (92) EU/1/17/1229, | 28.09.2017 |
| (93) EU/1/17/1229, | 28.09.2017 |
| (94) 28.03.2033 | |
| (95) Dupilumabs (DUPIXENT) | |
| (96) 09744292.5, | 27.10.2009 |
| (97) EP 2356151, | 10.04.2013 |

- | | |
|--|------------------------|
| (21) CLV20220040 | (22) 13.04.2023 |
| (73) Bristol-Myers Squibb Company; Route 206 and Province Line Road, Princeton, NJ 08543, US | |
| (74) Jevgeņija GAINUTDINOVA, METIDA, SIA; Miera iela 12 - 1, Rīga, LV-1001, LV | |
| (54) CILVĒKA ANTIVIELU, KAS SAISTĀS AR LIMFOCĪTU AKTIVĀCIJAS GĒNU 3 (LAG-3), OPTIMIZĀCIJA UN TO PIELIETOJUMI | |
| (92) EU/1/22/1679/001, | 16.09.2022 |
| (93) EU/1/22/1679/001, | 16.09.2022 |
| (94) 16.03.2038 | |
| (95) Relatlimabs (OPDUALAG) | |
| (96) 13737946.7, | 02.07.2013 |
| (97) 2867258, | 28.06.2017 |

Pieteicēju, izgudrotāju un īpašnieku alfabētiskais rādītājs

(71) Pieteicējs (72) Izgudrotājs (73) Īpašnieks	(21) Pieteikuma numurs	(51) Klase	(71) Pieteicējs (72) Izgudrotājs (73) Īpašnieks	(21) Pieteikuma numurs	(51) Klase	(71) Pieteicējs (72) Izgudrotājs (73) Īpašnieks	(21) Pieteikuma numurs	(51) Klase
Izgdrojumu pieteikumu publikācijas			SIDENKO Sandra -			LVP2021000107 H05K 7/20 G06F 1/20		
A			Z			Izgdrojumu patentu publikācijas		
ANDERSONS Jānis	LVP2022000003	B32B 17/02 E01F 15/02	ZASLAVSKIS Oļegs	LVP2021000102	H01R 24/00 H01R 13/03 H01R 13/518	AUGSTKALNS Ingus	LVP2020000067	G01M 9/04
-	-	-	-	-	-	-	-	-
-	-	-	ZUBKINS Mārtiņš	LVP2021000105	C23C 14/35 C23C 14/02 C23C 14/08 C23C 14/34	BLUMBERGA Andra	LVP2021000070	F24D 11/02 F25B 27/00 F25B 30/00
-	-	-	-	-	-	-	-	-
-	-	-	-	-	-	BLUMBERGA Dagnija	LVP2020000091	C02F 11/00 F24D 11/02 F25B 27/00 F25B 30/00
-	-	-	-	-	-	-	-	-
B			D			D		
BANKOVSKIS Pāvels	LVP2021000106	G01N 30/92	BUTANOVŠ Edgars	LVP2021000105	C23C 14/35 C23C 14/02 C23C 14/08 C23C 14/34	DA COSTA SILVA Jorge	LVP2021000075	A47J 19/06 A23N 1/00 G07F 13/00
-	-	-	-	-	-	-	-	-
-	-	-	-	-	-	DEMENTJEV Vladimir	LVP2021000068	E02F 5/28
-	-	-	-	-	-	DOMRAČEVA Ilona	LVP2021000042	A61K 31/38 A61P 35/00
-	-	-	-	-	-	-	-	-
D			I			I		
DĀRZKOPIBAS INSTITŪTS, APP	LVP2021000108	A23L 7/104 A23L 7/10 C07C 51/42 C08B 30/10	DZELZĪTIS Egīls	LVP2021000107	H05K 7/20 G06F 1/20	INDZERE Zane	LVP2020000091	C02F 11/00
-	-	-	-	-	-	IVANOVA Jekaterīna	LVP2021000042	A61K 31/38 A61P 35/00
-	-	-	-	-	-	-	-	-
-	-	-	-	-	-	-	-	-
J			J			J		
JUHNEVIČA-RADENKOVA Karina	LVP2021000108	A23L 7/104 A23L 7/10 C07C 51/42 C08B 30/10	-	-	-	JAŠKO Jānis	LVP2021000001	A01M 21/04 G05D 1/00
-	-	-	-	-	-	-	-	-
-	-	-	-	-	-	-	-	-
-	-	-	-	-	-	-	-	-
K			K			K		
KVIESIS Jorens	LVP2021000108	A23L 7/104 A23L 7/10 C07C 51/42 C08B 30/10	-	-	-	KEPP EU, SIA	LVP2021000050	C30B 15/14 C30B 13/20 A01M 21/04 G05D 1/00
-	-	-	-	-	-	-	-	-
-	-	-	-	-	-	KOSTROMINS Andrejs	LVP2021000001	A01M 21/04 G05D 1/00
-	-	-	-	-	-	-	-	-
-	-	-	-	-	-	KRAVTSOV Anatoly	LVP2021000050	C30B 15/14 C30B 13/20
-	-	-	-	-	-	-	-	-
-	-	-	-	-	-	KUZMINS Aleksejs	LVP2023000009	H02J 50/40 G06K 19/07
-	-	-	-	-	-	-	-	-
L			L			L		
LATVIJAS UNIVERSITĀTE	LVP2022000003	B32B 17/02 E01F 15/02	LATVIJAS UNIVERSITĀTES CIETVIELU FIZIKAS INSTITŪTS	LVP2021000105	C23C 14/35 C23C 14/02 C23C 14/08 C23C 14/34	LAPSA Videvuds-Ārijs	LVP2020000095 LVP2021000077	E04B 5/10 E02D 13/00
-	-	-	-	-	-	-	-	-
-	-	-	-	-	-	LATVIJAS ORGANISKĀS SINTĒZES INSTITŪTS	LVP2021000042	A61K 31/38 A61P 35/00
-	-	-	-	-	-	-	-	-
-	-	-	-	-	-	LATVIJAS UNIVERSITĀTE	LVP2021000073	C09K 17/00
-	-	-	-	-	-	LATVIJAS UNIVERSITĀTES CIETVIELU FIZIKAS INSTITŪTS	LVP2023000009	H02J 50/40 G06K 19/07
-	-	-	-	-	-	-	-	-
-	-	-	-	-	-	LEITĀNS Jānis	LVP2021000042	A61K 31/38 A61P 35/00
-	-	-	-	-	-	-	-	-
P			P			N		
PURĀNS Juris	LVP2021000105	C23C 14/35 C23C 14/02 C23C 14/08 C23C 14/34	-	-	-	NOCENTINI Alessio	LVP2021000042	A61K 31/38 A61P 35/00
-	-	-	-	-	-	-	-	-
-	-	-	-	-	-	-	-	-
-	-	-	-	-	-	-	-	-
R			R			O		
RADENKOVŠ Vitalijs	LVP2021000108	A23L 7/104 A23L 7/10 C07C 51/42 C08B 30/10	RĪGAS TEHNISKĀ UNIVERSITĀTE	LVP2021000107	H05K 7/20 G06F 1/20	OSADČUKS Vitālijs	LVP2021000001	A01M 21/04 G05D 1/00
-	-	-	-	-	-	-	-	-
-	-	-	-	-	-	OZOLS Andris	LVP2021000062	G01L 1/02 G01L 1/22 G01L 5/00 A63B 69/00
-	-	-	-	-	-	-	-	-
-	-	-	-	-	-	-	-	-
-	-	-	-	-	-	-	-	-
S			S			P		
SIDENKO Natalja	LVP2021000107	H05K 7/20 G06F 1/20	-	-	-	PAKERE Ieva	LVP2021000070	F24D 11/02 F25B 27/00 F25B 30/00
-	-	-	-	-	-	-	-	-

(71) Pieteicējs (72) Izgudrotājs (73) Īpašnieks	(21) Pieteikuma numurs	(51) Klase
PECKA Aldis	LVP2021000001	A01M 21/04
-	-	G05D 1/00
POĻAKOVŠ Borisss	LVP2023000009	H02J 50/40
-	-	G06K 19/07
PORIŅŠ Jurgis	LVP2022000019	H01S 3/30
-	-	H01S 3/067
PUBULE Jeļena	LVP2020000091	C02F 11/00
-	LVP2021000070	F24D 11/02
-	-	F25B 27/00
-	-	F25B 30/00
PUDŽA Inga	LVP2023000009	H02J 50/40
-	-	G06K 19/07
PUDŽS Kaspars	LVP2023000009	H02J 50/40
-	-	G06K 19/07

R

RIMKUS Kristians RĪGAS TEHNISKĀ UNIVERSITĀTE	LVP2020000067	G01M 9/04
-	LVP2020000091	C02F 11/00
-	LVP2020000095	E04B 5/10
-	LVP2021000070	F24D 11/02
-	-	F25B 27/00
-	-	F25B 30/00
-	LVP2021000077	E02D 13/00
-	LVP2022000019	H01S 3/30
-	-	H01S 3/067

S

STANKEVIČA Karina STORM	LVP2021000073	C09K 17/00
ADVENTURES, SIA SULAPRO, SIA	LVP2020000067	G01M 9/04
-	LVP2021000075	A47J 19/06
-	-	A23N 1/00
-	-	G07F 13/00
SUPE Andis	LVP2022000019	H01S 3/30
-	-	H01S 3/067

T

T. SUPURAN Claudiu	LVP2021000042	A61K 31/38
-	-	A61P 35/00
TĀRS Kaspars	LVP2021000042	A61K 31/38
-	-	A61P 35/00

V

VEIDENBERGS Ivars	LVP2020000091	C02F 11/00
VILNĪTIS Mārtiņš	LVP2020000095	E04B 5/10
-	LVP2021000077	E02D 13/00
VINCĒVIČA-GAILE Zane	LVP2021000073	C09K 17/00

W

WEEDBOT, SIA	LVP2021000001	A01M 21/04
-	-	G05D 1/00
WYPYCHEWICZ Bogusław	LVP2022000082	H01H 33/12

Z

ZAKIS Kaspars	LVP2022000019	H01S 3/30
-	-	H01S 3/067
ZPUE S.A.	LVP2022000082	H01H 33/12

Ž

ŽALUBOVSKIS Raivis	LVP2021000042	A61K 31/38
-	-	A61P 35/00

Izgudrojumu pieteikumu un patentu numuru rādītājs

(21) Pieteikuma numurs	(11) Publikācijas vai patenta numurs	(51) Klase	(21) Pieteikuma numurs	(11) Publikācijas vai patenta numurs	(51) Klase
Izgudrojumu pieteikumu publikācijas			Izgudrojumu patentu publikācijas		
LVP2021000102	15760	H01R 24/00	LVP2020000067	15627	G01M 9/04
-	-	H01R 13/03	LVP2020000091	15643	C02F 11/00
-	-	H01R 13/518	LVP2020000095	15657	E04B 5/10
LVP2021000105	15758	C23C 14/35	LVP2021000001	15655	A01M 21/04
-	-	C23C 14/02	-	-	G05D 1/00
-	-	C23C 14/08	LVP2021000042	15699	A61K 31/38
-	-	C23C 14/34	-	-	A61P 35/00
LVP2021000106	15759	G01N 30/92	LVP2021000050	15636	C30B 15/14
LVP2021000107	15761	H05K 7/20	-	-	C30B 13/20
-	-	G06F 1/20	LVP2021000062	15733	G01L 1/02
LVP2021000108	15756	A23L 7/104	-	-	G01L 1/22
-	-	A23L 7/10	-	-	G01L 5/00
-	-	C07C 51/42	-	-	A63B 69/00
-	-	C08B 30/10	LVP2021000068	15727	E02F 5/28
LVP2022000003	15757	B32B 17/02	LVP2021000070	15731	F24D 11/02
-	-	E01F 15/02	-	-	F25B 27/00
-	-	-	-	-	F25B 30/00
-	-	-	LVP2021000073	15741	C09K 17/00
-	-	-	LVP2021000075	15736	A47J 19/06
-	-	-	-	-	A23N 1/00
-	-	-	-	-	G07F 13/00
-	-	-	LVP2021000077	15665	E02D 13/00
-	-	-	LVP2022000019	15722	H01S 3/30
-	-	-	-	-	H01S 3/067
-	-	-	LVP2022000082	15734	H01H 33/12
-	-	-	LVP2023000009	15745	H02J 50/40
-	-	-	-	-	G06K 19/07

Reģistrētās preču zīmes

Publikācijas par reģistrētajām preču zīmēm sakārtotas to reģistrācijas numuru secībā. Katra publikācija satur visus datus, kas reģistrācijas brīdī iekļauti Preču zīmju reģistra ziņās.

Preču zīmes reģistrācija ir spēkā 10 gadus no pieteikuma datuma, ja tā netiek pirms šā termiņa izslēgta no Preču zīmju reģistra sakarā ar preču zīmes īpašnieka atteikšanos no reģistrācijas, atzīta par spēkā neesošu vai atcelta (Preču zīmju likuma 45. panta pirmā daļa). Ar dienu, kad publicēts oficiālais paziņojums par preču zīmes reģistrāciju (datums, kas norādīts katras lappuses augšmalā), stājas spēkā preču zīmes īpašnieka izņēmuma tiesības pret citām personām (Preču zīmju likuma 17. pants).

Ar publikācijas dienu iestājas arī iebildumu periods. Ieinteresētās personas, samaksājot attiecīgu maksu, triju mēnešu laikā no šīs dienas var iesniegt Rūpnieciskā īpašuma apelācijas padomei iebilduma iesniegumu pret preču zīmes reģistrāciju.

Starptautiski pieņemtie kodi (INID kodi), kas izmantoti preču zīmju datu identificēšanai:

- (111) Reģistrācijas numurs
Registration number
- (116) Reģistrācijas atjaunojuma numurs, ja tas atšķiras no sākotnējā reģistrācijas numura
Renewal number where different from initial registration number
- (141) Reģistrācijas darbības pārtraukšanas datums
Date of the termination of the registration
- (151) Reģistrācijas datums
Registration date
- (210) Pieteikuma numurs
Application number
- (220) Pieteikuma datums
Filing date of the application
- (230) Izstādes prioritātes dati
Exhibition priority data
- (300) Konvencijas prioritātes dati:
pieteikuma numurs, pieteikuma datums, valsts kods
Convention priority data:
application number, filing date, code of country
- (350) Senioritātes dati (attiecināmi uz Latviju):
reģistrācijas numurs, reģistrācijas datums
Seniority data (in relation to Latvia):
registration number, registration date
- (399) Ziņas par pārreģistrēto dokumentu, kas bija spēkā PSRS (pārreģistrētajām zīmēm)
Data relating to the registration previously in force in SU (for re-registered marks)
- (511) Preču un pakalpojumu starptautiskās klasifikācijas (Nicas klasifikācijas) indeksi; preču un/vai pakalpojumu saraksts
Indication of the International Classification of Goods and Services (Nice Classification); list of goods and/or services
- (526) Zīmes elementi, kas izslēgti no aizsardzības (disklamācija)
Elements excluded from protection (disclaimer)
- (531) Zīmju figurālo elementu starptautiskās klasifikācijas (Viēnes klasifikācijas – CFE) indeksi
Indication of the International Classification of the Figurative Elements of Marks (Vienna Classification – CFE)
- (540) Zīmes attēls
Reproduction of the mark
- (550) Zīmes veids
Indication relating to the nature or kind of mark
- (551) Norāde, ka šī zīme ir kolektīvā vai sertifikācijas zīme
Indication that mark is collective mark or a certification mark
- (571) Zīmes apraksts
Description of mark
- (580) Reģistrācijas grozījumu ieraksta datums (īpašumtiesību pāreja, grozījumi vārdos, nosaukumos vai adresēs, reģistrācijas darbības pārtraukšana u.tml.)
Date of recording of a transaction in respect of the registration (change in ownership, change in name or address, termination of protection, etc.)
- (591) Norāde par zīmes aizsardzību krāsās
Indication concerning colours claimed

- (600) Juridiski saistītu pieteikumu dati, piemēram, dati par bij. PSRS pieteikumu, uz kuru saskaņā ar LR Ministru Padomes 1992. gada 28. februāra lēmumu Nr. 72 pamatots Latvijas pieteikums, vai Eiropas Savienības preču zīmes pieteikumu
References to legally related applications, e.g., data of the SU application, on which LV application is based according to the provisions of the Decision of the Council of Ministers of the Republic of Latvia No. 72, adopted on February 28, 1992, or a European Union Trade Mark application
- (641) Sākotnējā pieteikuma dati (sadalīta pieteikuma gadījumā)
Initial application data (in case of divided application)
- (646) Sākotnējās reģistrācijas dati (sadalītas reģistrācijas gadījumā)
Initial registration data (in case of divided registration)
- (732) Zīmes īpašnieks, adrese, valsts kods
Name and address of the owner of the mark, code of country
- (740) Patentpilnvarnieks vai cits pārstāvis, adrese
Patent attorney or other representative, address
- (791) Licenciāts, adrese, valsts kods
Name and address of the licensee, code of country
- (881) Nacionālās reģistrācijas, kas aizstāta ar starptautisko reģistrāciju, numurs un datums
Number and date of the national registration replaced by an international registration
- (885) Starptautiskās reģistrācijas, kas pārveidota par nacionālo reģistrāciju, numurs un datums
Number and date of the international registration transformed into a national registration

- (111) **Reģ. Nr.** M 78 761 (151) **Reģ. dat.** 20.07.2023
(210) **Pieteik. Nr.** M-22-772 (220) **Pieteik. dat.** 04.10.2022
(531) **CFE ind.** 20.5.13; 27.5.1; 29.1.13



- (550) **Figurāla zīme**
<https://databases.lrpv.gov.lv/trademark/M-22-772>
- (591) **Krāsu salikums** zils, melns, sarkans, balts
- (732) **Īpašn.** INBOKSS, SIA; Matrožu iela 15, Rīga, LV-1048, Latvija (LV)
- (511) **35** reklāmas un komerciālās informācijas publicēšana tiešsaistē
- 38** elektroniskā pasta pakalpojumi; elektronisko sakaru pakalpojumi; sakaru pakalpojumi ar interneta starpniecību; personu savstarpējās komunikācijas nodrošināšana tiešsaistē
- 41** teksta materiālu, izņemot reklāmas tekstu, attēlu, skaņas ierakstu publicēšana tiešsaistē; interaktīvās izklaides pakalpojumi tiešsaistē

45 iepazīšanās biroju pakalpojumi tiešsaistē; sociālās tīklošanās pakalpojumi tiešsaistē

(111) Reģ. Nr. M 78 762 (151) Reģ. dat. 20.07.2023
(210) Pieteik. Nr. M-22-1063 (220) Pieteik. dat. 29.12.2022

POSTI

- (550) **Vārdiska zīme**
(732) **Īpašn.** POSTI GROUP OYJ; Postintaival 7 A, Helsinki, FI-00230, Somija (FI)
(740) **Pārstāvis** Inese LEIMANE, PĒTERSONA PATENTS - AAA LAW; Cītažu iela 12, Rīga, LV-1010, Latvija (LV)
(511) **7** mašīnas ar aizslēdzamiem skapīšiem paku uzglabāšanai; tirdzniecības automāti; 3D printeri; automatiskie konveijeri (mašīnas); robotizēti automatiski aparāti preču iekraušanai un izkraušanai; tirdzniecības automāti ar dzesēšanas kameru; tirdzniecības automāti ar sildīšanas kameru; atkritumu apsaimniekošanas un otrreizējās pārstrādes mašīnas; ietīšanas mašīnas; minēto preču daļas un piederumi; iekārtas pasta šķirošanai
9 datoraparātūra un datoru programmatūra; mobilo ierīču programmatūra un lietojumprogrammas; piekļuves saskarnes programmas un ierīces pārvaldāmiem privātiem sakaru tīkliem; elektroniskas navigācijas sistēmas; programmatūra elektronisko norēķinu apstrādei; datoru programmatūra ziņojumu, teksta, attēlu, failu un audio, video un audiovizuāla satura pārraidīšanai, ierakstīšanai, reproducēšanai, attēlošanai, kārtošānai, pārvaldīšanai, pārveidošanai un pārbaudīšanai; datoru programmatūra uzņēmumu resursu plānošanas sistēmām; datoru programmatūra pasūtījumu un piegādes sistēmām; datoru programmatūra uzglabāšanas sistēmām; programmatūra elektroniskai faktūrrēķinu izrakstīšanai; iekārtas pasta apstrādei, proti, pasta skenēšanas, atbilstības pārbaudes un svēršanas iekārtas; iekārtas pasta kontrolei, pārbaudei un pārraudzībai; elektroniskas pastkartes un video un audio ierakstu kartes; elektroniskie tablo; datoru programmatūra tirgus datu, klientu datu, nosūtīšanas informācijas, nosūtīšanas apjoma, patērētāju un mērķa grupu informācijas un adresu apstrādei un analīzei; programmatūra klientu attiecību pārvaldībai; interaktīvie termināļi; interaktīvie skārienekrāna termināļi; elektronisko maksājumu termināļi; datu apstrādes ierīces; trauksmes signālierīces un brīdinājuma ierīces; lejupielādējamās elektroniskās publikācijas; elektroniskās adresu grāmatas; biļešu automāti; kodētas magnētiskās kartes; viedkartes (kartes ar integrēto shēmu); lasītāji (datu apstrādes ierīces); svītrkodu lasītāji; magnētiskie kodētāji un lasītāji; minēto preču daļas un piederumi; minētās preces neietver elektroniski pārvietojamās piezīmes (elektroniskas piezīmju lapiņas), kas aizstāj atkārtoti izvietojamās līmlapiņas
11 saldēšanas skapji; saldēšanas kameras; dziļās saldēšanas aparāti; lielās saldētavas; minēto preču daļas un piederumi
16 papīrs, kartons; iespiedprodukcija; iesaiņošanas materiāli no papīra un iesaiņošanas materiāli no kartona; plastmasas materiāli iepakojšanai; sintētiski materiāli ar gaisa pūslīšiem ietīšanai un iepakojšanai; plastmasas plēves iesaiņošanai; iesaiņošanas maisiņi (aploksnes, kabatiņas) no papīra vai plastmasas; kartona vai papīra kārbas; pasta sūtījumu iepakojumi no kartona; ietinamais papīrs; aploksnes (kancelejas preces); pastkartes; pastmarkas; kancelejas piederumi; svītrkodu lentes no papīra; minētās preces neietver atkārtotai piestiprināšanai paredzētus kancelejas piederumus un preces ar līmvielām atkārtotai piestiprināšanai
20 sastatņu plaukti izstādēm; samontēti izstāžu stendi; reklāmas ziņojumu dēļi; nemetāliskas numura zīmes;

nemetāliskas identifikācijas zīmes; stendi apskatei domātu preču novietošanai; plauktu sistēmas; pastkastītes, izņemot metāliskas vai mūra pastkastītes; plastmasas kārbas

- 25 apģērbi; apavi; galvassegas
35 reklāmas un mārketinga pakalpojumi; uzņēmējdarbības vadības pakalpojumi; reklāma saistībā ar preču pārdošanu; reklāma saistībā ar transportu un piegādi; preču un pakalpojumu noieta veicināšana preču iegādes vai pārdošanas vietās trešo personu interesēs; uzņēmējdarbības vadības pakalpojumi saistībā ar kravu pārvadājumu loģistiku; krājumu pārvaldības pakalpojumi; patērētāju lojalitātes, motivēšanas un bonusu programmu pārvaldība; žurnālu un citu preču, ko piegādā pa pastu, pasūtīšanas pakalpojumi trešo personu interesēs; piegādes ķēžu pārvaldības pakalpojumi; pirkumu pasūtījumu saņemšana un administratīva apstrāde trešo personu interesēs; nosūtīšanas informācijas, informācijas par nosūtīšanas apjomiem, tirgus datiem, klientu datiem, patērētāju un mērķa grupu informācijas un adresu vākšana, apkopošana, analīze un sistematizēšana; neļūpielādējamu elektronisku komerciālas informācijas katalogu nodrošināšana tiešsaistē; komerciālās informācijas sniegšana; tirdzniecības veicināšanas pakalpojumi; stendu iekārtošana komerciāliem nolūkiem; rēķinu izrakstīšanas pakalpojumi; elektronisku rēķinu-pavadzīmju sagatavošana, nosūtīšana un saņemšana; uzņēmumu apgādes ārpakalpojumi (preču un pakalpojumu sagāde trešo personu interesēs); konsultāciju un padomu sniegšana uzņēmumu apgādē (preču un pakalpojumu sagādē trešo personu interesēs); datorizēta krājumu kontrole; reklāmas materiālu apkopošana, izgatavošana un izplatīšana; reklāmas laukumu, reklāmas laika un reklāmas nesēju nodrošināšana un iznomāšana; komercizstāžu organizēšana; citu tirgotāju preču reklamēšana, lai ļautu klientiem ērti apskatīt un salīdzināt šo tirgotāju piedāvātās preces; preču demonstrēšanas un izstādīšanas pakalpojumi; komerciālas informācijas un padomu sniegšana patērētājiem par preču un pakalpojumu izvēli; konsultāciju sniegšana par preču un pakalpojumu sagādi; datorizētu pirkumu pasūtījumu administratīvā apstrāde; padomu sniegšana par maiņas tirdzniecību; pirkumu pasūtījumu administratīvā apstrāde sūtījimtirdzniecības uzņēmumu sniegto pakalpojumu ietvaros; uzņēmējdarbības vadības pakalpojumi saistībā ar elektronisko tirdzniecību; cilvēkresursu vadības un personāla atlases pakalpojumi; profesionālo konsultāciju un padomu sniegšana darījumu jomā; ārpakalpojumu nodrošināšana (atbalsts uzņēmējdarbībā); uzņēmumu apgāde (preču un pakalpojumu sagāde trešo personu interesēs); reklāmas un tirgvedības materiālu izplatīšana; tirgus izpēte; tirgus aptauju vadīšana; aptauju veikšana; patērētāju aptauju veikšana; mārketinga analīzes pakalpojumi; preču noieta veicināšana; informācijas, padomu un konsultāciju sniegšana saistībā ar minētajiem pakalpojumiem; minētie pakalpojumi arī ar interneta starpniecību maksājumu apstrāde; elektronisko maksājumu apstrāde; rēķinu apmaksas pakalpojumi; skaidras naudas operācijas; bezskaidras naudas norēķinu veikšana; ar mobilajām telesakaru ierīcēm veiktu elektronisko maksājumu darījumu apstrādes pakalpojumi; rēķinu automatiska apmaksāšana; maksājumu darījumu apstrāde ar interneta starpniecību; muitas brokeru finanšu pakalpojumi; galvojuma pakalpojumi; dāvanu karšu, ko var apmainīt pret precēm vai pakalpojumiem, izdošana; elektroniskie bankas pakalpojumi; izstāžu telpu izīrēšana; finanšu pakalpojumi; pastmarku novērtēšana; informācijas, padomu un konsultāciju sniegšana saistībā ar minētajiem pakalpojumiem; minētie pakalpojumi arī ar interneta starpniecību
37 mašīnu ar aizslēdzamiem skapīšiem paku uzglabāšanai, tirdzniecības automātu, 3D printeru, konveijeru (mašīnu),

- preču apstrādes iekārtu, iesaiņošanas mašīnu un datoru uzstādīšanas, apkopes un remonta pakalpojumi; informācijas, padomu un konsultāciju sniegšana saistībā ar minētajiem pakalpojumiem; minētie pakalpojumi arī ar interneta starpniecību
- 38** sakaru pakalpojumi ar datortīklu starpniecību un lietotāju piekļuves nodrošināšana internetam; sakaru nodrošināšana ar datoru starpniecību; mobilo telefonu sakaru pakalpojumi; ziņojumu savākšana un pārraide; elektronisko datu apmaiņas pakalpojumi; elektroniskā pasta pakalpojumi; tiešsaistes piekļuves nodrošināšana elektroniskās tirdzniecības platformām, elektroniskām tirdzniecības vietām un elektroniskiem finanšu darījumu pakalpojumiem; elektroniska pasūtījumu nosūtīšana; elektronisko ziņojumu dēļu pakalpojumi (telesakaru pakalpojumi); sakaru pakalpojumi ar datoru terminālu starpniecību; piekļuves nodrošināšana saturam, tīmekļa vietnēm un portāliem; piekļuves nodrošināšana datubāzēm; piekļuves nodrošināšana interneta portāliem pasūtījumu izvietošanai; piekļuves nodrošināšana tiešsaistes pasūtīšanas un piegādes portāliem internetā; piekļuves nodrošināšana uzņēmumu resursu plānošanas tiešsaistes portāliem internetā datu pārraidei starp tirdzniecības partneru datu sistēmām; piekļuves nodrošināšana klientu apkalpošanas kanāliem internetā; interneta tērzētavu nodrošināšana; tērzēšanas līniju izmantošanas nodrošināšana ar interneta starpniecību; bezvadu sakaru pakalpojumi; piekļuves nodrošināšana lietojumprogrammatūrai, kas paredzēta izmantošanai mobilajos tālruņos un citās sakaru ierīcēs; piekļuves nodrošināšana tiešsaistes meklētājprogrammām; informācijas, padomu un konsultāciju sniegšana saistībā ar minētajiem pakalpojumiem; minētie pakalpojumi arī ar interneta starpniecību
- 39** pasta piegādes pakalpojumi; pasta sūtījumu uzglabāšana; transporta loģistikas pakalpojumi; preču iesaiņošana un uzglabāšana; transporta pakalpojumi; preču, vēstuļu un kravu nogādāšana ar kurjeru; uzglabāšana noliktavās; transportēšanai paredzētu izstrādājumu iesaiņošana; noliktavu uzglabāšanas platību iznomāšana; uzglabāšanas konteineru iznomāšana; lielu kravu apstrādes un pārvadāšanas pakalpojumi; uzglabāšanas aģentūru pakalpojumi; preču piegāde; konteineru, kravas palešu un kravu transportēšana, uzglabāšana un apstrāde; iepakošanas pakalpojumi; izkraušanas un pārvasēšanas pakalpojumi; izejvielu piegāde; preču, sūtījumu, konteineru, kravu un kravas palešu saņemšanas un šķirošanas pakalpojumi; vēstuļu, sūtījumu un kravas izsekošanas un atrašanās vietas noteikšanas pakalpojumi; krājumu izvietošana veikalu plauktos; klientu atgrieztu preču transportēšana un uzglabāšana; atgrieztu preču apstrāde; pasta pārsūtīšana; pasta piegādes un kurjeru pakalpojumi; pasta pasūtījumu piegādes pakalpojumu organizēšana un vadīšana; informācijas, padomu un konsultāciju sniegšana saistībā ar minētajiem pakalpojumiem; minētie pakalpojumi arī ar interneta starpniecību
- 40** otrreizējās pārstrādes pakalpojumi; izstrādājumu montāža trešo personu interesēs; digitālās drukas pakalpojumi; 3D drukas pakalpojumi trešajām personām; iepakošana apstrāde un otrreizējā pārstrāde; informācijas, padomu un konsultāciju sniegšana saistībā ar minētajiem pakalpojumiem; minētie pakalpojumi arī ar interneta starpniecību
- 42** iepakošana dizaina pakalpojumi; interjera dizaina pakalpojumi; jaunu produktu izpēte un izstrāde; programmatūras programmēšana inventāra pārvaldībai; programmatūras iznomāšana inventāra pārvaldībai; programmatūras projektēšana un izstrāde inventāra pārvaldībai; veikalu plānošana (projektēšana); veikalu noformēšanas pakalpojumi; konsultāciju sniegšana par veikala iekārtojuma plānošanu; datoru programmatūras projektēšana un izstrāde loģistikai, piegādes ķēžu pārvaldībai un elektronisko darījumu portāliem; programmatūra kā pakalpojums (SaaS); platforma kā pakalpojums (PaaS); meklētājprogrammu nodrošināšana internetā; preču pārbaude kvalitātes kontrolei; programmatūras un lietojumprogrammu instalēšana, atjaunināšana, uzturēšana, rediģēšana un testēšana; datoru programmatūras instalēšana, uzturēšana un labošana; informācijas, padomu un konsultāciju sniegšana saistībā ar minētajiem pakalpojumiem; minētie pakalpojumi arī ar interneta starpniecību
- 43** iespēju nodrošināšana un telpu īslaicīga iznomāšana pasākumu norisei un izstāžu rīkošanai; apgāde ar uzturu un dzērieniem

(111) **Reģ. Nr.** M 78 763 (151) **Reģ. dat.** 20.07.2023
 (210) **Pieteik. Nr.** M-22-1064 (220) **Pieteik. dat.** 29.12.2022
 (531) **CFE ind.** 9.1.10; 27.5.1; 27.5.4; 29.1.12

- (550) **Figurāla zīme**
<https://databases.lrpv.gov.lv/trademark/M-22-1064>
- (591) **Krāsu salikums** oranžs, balts
- (732) **Īpašn.** POSTI GROUP OYJ; Postintaival 7 A, Helsinki, FI-00230, Somija (FI)
- (740) **Pārstāvis** Inese LEIMANE, PĒTERSONA PATENTS - AAA LAW; Citadeles iela 12, Rīga, LV-1010, Latvija (LV)
- (511) **7** mašīnas ar aizslēdzamiem skapšiem paku uzglabāšanai; tirdzniecības automāti; 3D printeri; automātiskie konveijeri (mašīnas); robotizēti automātiskie aparāti preču iekraušanai un izkraušanai; tirdzniecības automāti ar dzesēšanas kameru; tirdzniecības automāti ar sildīšanas kameru; atkritumu apsaimniekošanas un otrreizējās pārstrādes mašīnas; ietīšanas mašīnas; minēto preču daļas un piederumi; iekārtas pasta šķirošanai
- 9** datoraparātūra un datoru programmatūra; mobilo ierīču programmatūra un lietojumprogrammas; piekļuves saskarnes programmas un ierīces pārvaldāmiem privātiem sakaru tīkliem; elektroniskas navigācijas sistēmas; programmatūra elektronisko norēķinu apstrādei; datoru programmatūra ziņojumu, teksta, attēlu, failu un audio, video un audiovizuāla satura pārraidīšanai, ierakstīšanai, reproducēšanai, attēlošanai, kārtīšanai, pārvaldīšanai, pārveidošanai un pārbaudīšanai; datoru programmatūra uzņēmumu resursu plānošanas sistēmām; datoru programmatūra pasūtījumu un piegādes sistēmām; datoru programmatūra uzglabāšanas sistēmām; programmatūra elektroniskai faktūrrēķinu izrakstīšanai; iekārtas pasta apstrādei, proti, pasta skenēšanas, atbilstības pārbaudes un svēršanas iekārtas; iekārtas pasta kontrolei, pārbaudei un pārraudzībai; elektroniskas pastkartes un video un audio ierakstu kartes; elektroniskie tablo; datoru programmatūra tirgus datu, klientu datu, nosūtīšanas informācijas, nosūtīšanas apjoma, patērētāju un mērķa grupu informācijas un adrešu apstrādei un analīzei; programmatūra klientu attiecību pārvaldībai; interaktīvie termināļi; interaktīvie skārienekrāna termināļi; elektronisko maksājumu termināļi; datu apstrādes ierīces; trauksmes signālierīces un brīdinājuma ierīces; lejupielādējamas elektroniskās publikācijas; elektroniskās adrešu grāmatas; biļešu automāti; kodētas magnētiskās kartes; viedkartes (kartes ar integrēto shēmu); lasītāji (datu apstrādes ierīces); svītrkodu lasītāji; magnētiskie kodētāji un lasītāji; minēto preču daļas un piederumi;

- minētās preces neietver elektroniski pārvietojamās piezīmes (elektroniskas piezīmju lapiņas), kas aizstāj atkārtoti izvietojamās līmlapiņas
- 11** saldēšanas skapji; saldēšanas kameras; dziļās saldēšanas aparāti; lielās saldētavas; minēto preču daļas un piederumi
- 16** papīrs, kartons; iespaidprodukcija; iesaiņošanas materiāli no papīra un iesaiņošanas materiāli no kartona; plastmasas materiāli iepakojšanai; sintētiski materiāli ar gaisa pūslīšiem ietīšanai un iepakojšanai; plastmasas plēves iesaiņošanai; iesaiņošanas maisiņi (aploksnes, kabatiņas) no papīra vai plastmasas; kartona vai papīra kārbas; pasta sūtiņumu iepakojumi no kartona; ietinamais papīrs; aploksnes (kancelejas preces); pastkartes; pastmarkas; kancelejas piederumi; svītrkodu lentes no papīra; minētās preces neietver atkārtotai piestiprināšanai paredzētus kancelejas piederumus un preces ar līmvielām atkārtotai piestiprināšanai
- 20** sastatņu plaukti izstādēm; samontēti izstāžu stendi; reklāmas ziņojumu dēļi; nemetāliskas numura zīmes; nemetāliskas identifikācijas zīmes; stendi apskatei domātu preču novietošanai; plauktu sistēmas; pastkastītes, izņemot metāliskas vai mūra pastkastītes; plastmasas kārbas
- 25** apģērbi; apavi; galvassegas
- 35** reklāmas un mārketinga pakalpojumi; uzņēmējdarbības vadības pakalpojumi; reklāma saistībā ar preču pārdošanu; reklāma saistībā ar transportu un piegādi; preču un pakalpojumu noieta veicināšana preču iegādes vai pārdošanas vietās trešo personu interesēs; uzņēmējdarbības vadības pakalpojumi saistībā ar kravu pārvadājumu loģistiku; krājumu pārvaldības pakalpojumi; patērētāju lojalitātes, motivēšanas un bonusu programmu pārvaldība; žurnālu un citu preču, ko piegādā pa pastu, pasūtīšanas pakalpojumi trešo personu interesēs; piegādes ķēžu pārvaldības pakalpojumi; pirkumu pasūtījumu saņemšana un administratīva apstrāde trešo personu interesēs; nosūtīšanas informācijas, informācijas par nosūtīšanas apjomiem, tirgus datiem, klientu datiem, patērētāju un mērķa grupu informācijas un adresu vākšana, apkopošana, analīze un sistematizēšana; neļujpielādējamo elektronisku komerciālas informācijas katalogu nodrošināšana tiešsaistē; komerciālās informācijas sniegšana; tirdzniecības veicināšanas pakalpojumi; stendu iekārtošana komerciāliem nolūkiem; rēķinu izrakstīšanas pakalpojumi; elektronisku rēķinu-pavadzīmju sagatavošana, nosūtīšana un saņemšana; uzņēmumu apgādes ārpakalpojumi (preču un pakalpojumu sagāde trešo personu interesēs); konsultāciju un padomu sniegšana uzņēmumu apgādē (preču un pakalpojumu sagādē trešo personu interesēs); datorizēta krājumu kontrole; reklāmas materiālu apkopošana, izgatavošana un izplatīšana; reklāmas laukumu, reklāmas laika un reklāmas nesēju nodrošināšana un iznomāšana; komercizstāžu organizēšana; citu tirgotāju preču reklamēšana, lai ļautu klientiem ērti apskatīt šo tirgotāju piedāvātās preces; preču demonstrēšanas un izstādīšanas pakalpojumi; komerciālas informācijas un padomu sniegšana patērētājiem par preču un pakalpojumu izvēli; konsultāciju sniegšana par preču un pakalpojumu sagādi; datorizētu pirkumu pasūtījumu administratīvā apstrāde; padomu sniegšana par maiņas tirdzniecību; pirkumu pasūtījumu administratīvā apstrāde sūtījumtirdzniecības uzņēmumu sniegtu pakalpojumu ietvaros; uzņēmējdarbības vadības pakalpojumi saistībā ar elektronisko tirdzniecību; cilvēkresursu vadības un personāla atlases pakalpojumi; profesionālo konsultāciju un padomu sniegšana darījumu jomā; ārpakalpojumu nodrošināšana (atbalsts uzņēmējdarbībā); uzņēmumu apgāde (preču un pakalpojumu sagāde trešo personu interesēs); reklāmas un tirgvedības materiālu izplatīšana; tirgus izpēte; tirgus aptauju vadīšana;
- aptauju veikšana; patērētāju aptauju veikšana; mārketinga analīzes pakalpojumi; preču noieta veicināšana; informācijas, padomu un konsultāciju sniegšana saistībā ar minētajiem pakalpojumiem; minētie pakalpojumi arī ar interneta starpniecību
- 36** maksājumu apstrāde; elektronisko maksājumu apstrāde; rēķinu apmaksas pakalpojumi; skaidras naudas operācijas; bezskaidras naudas norēķinu veikšana; ar mobilajām telesakaru ierīcēm veiktu elektronisko maksājumu darījumu apstrādes pakalpojumi; rēķinu automatiska apmaksā; maksājumu darījumu apstrāde ar interneta starpniecību; muitas brokeru finanšu pakalpojumi; galvojuma pakalpojumi; dāvanu karšu, ko var apmainīt pret precēm vai pakalpojumiem, izdošana; elektroniskie bankas pakalpojumi; izstāžu telpu izīrēšana; finanšu pakalpojumi; pastmarku novērtēšana; informācijas, padomu un konsultāciju sniegšana saistībā ar minētajiem pakalpojumiem; minētie pakalpojumi arī ar interneta starpniecību
- 37** mašīnu ar aizslēdzamiem skapīšiem paku uzglabāšanai, tirdzniecības automātu, 3D printeru, konveijeru (mašīnu), preču apstrādes iekārtu, iesaiņošanas mašīnu un datoru uzstādīšanas, apkopes un remonta pakalpojumi; informācijas, padomu un konsultāciju sniegšana saistībā ar minētajiem pakalpojumiem; minētie pakalpojumi arī ar interneta starpniecību
- 38** sakaru pakalpojumi ar datortīklu starpniecību un lietotāju piekļuves nodrošināšana internetam; sakaru nodrošināšana ar datoru starpniecību; mobilo telefonu sakaru pakalpojumi; ziņojumu savākšana un pārraide; elektronisko datu apmaiņas pakalpojumi; elektroniskā pasta pakalpojumi; tiešsaistes piekļuves nodrošināšana elektroniskās tirdzniecības platformām, elektroniskām tirdzniecības vietām un elektroniskiem finanšu darījumu pakalpojumiem; elektroniska pasūtījumu nosūtīšana; elektronisko ziņojumu dēļu pakalpojumi (telesakaru pakalpojumi); sakaru pakalpojumi ar datoru terminālu starpniecību; piekļuves nodrošināšana saturam, tīmekļa vietnēm un portāliem; piekļuves nodrošināšana datubāzēm; piekļuves nodrošināšana interneta portāliem pasūtījumu izvietojšanai; piekļuves nodrošināšana tiešsaistes pasūtīšanas un piegādes portāliem internetā; piekļuves nodrošināšana uzņēmumu resursu plānošanas tiešsaistes portāliem internetā datu pārraidei starp tirdzniecības partneru datu sistēmām; piekļuves nodrošināšana klientu apkalpošanas kanāliem internetā; interneta tērztavību nodrošināšana; tērztavību līniju izmantošanas nodrošināšana ar interneta starpniecību; bezvadu sakaru pakalpojumi; piekļuves nodrošināšana lietojumprogrammatūrai, kas paredzēta izmantošanai mobilajos tālruņos un citās sakaru ierīcēs; piekļuves nodrošināšana tiešsaistes meklētājprogrammām; informācijas, padomu un konsultāciju sniegšana saistībā ar minētajiem pakalpojumiem; minētie pakalpojumi arī ar interneta starpniecību
- 39** pasta piegādes pakalpojumi; pasta sūtiņumu uzglabāšana; transporta loģistikas pakalpojumi; preču iesaiņošana un uzglabāšana; transporta pakalpojumi; preču, vēstuļu un kravu nogādāšana ar kurjeru; uzglabāšana noliktavās; transportēšanai paredzētu izstrādājumu iesaiņošana; noliktavu uzglabāšanas platību iznomāšana; uzglabāšanas konteineru iznomāšana; lielu kravu apstrādes un pārvadāšanas pakalpojumi; uzglabāšanas aģentūru pakalpojumi; preču piegāde; konteineru, kravas palešu un kravu transportēšana, uzglabāšana un apstrāde; iepakojšanas pakalpojumi; izkraušanas un pārfasēšanas pakalpojumi; izejvielu piegāde; preču, sūtiņumu, konteineru, kravu un kravas palešu saņemšanas un šķirošanas pakalpojumi; vēstuļu, sūtiņumu un kravas izsekošanas un atrašanās vietas noteikšanas pakalpojumi; krājumu izvietošana veikalu plauktos; klientu atgrieztu preču transportēšana un uzglabāšana; atgrieztu preču apstrāde; pasta pārsūtīšana; pasta piegādes un kurjeru pakalpojumi;

- pasta pasūtījumu piegādes pakalpojumu organizēšana un vadīšana; informācijas, padomu un konsultāciju sniegšana saistībā ar minētajiem pakalpojumiem; minētie pakalpojumi arī ar interneta starpniecību
- 40** otrreizējās pārstrādes pakalpojumi; izstrādājumu montāža trešo personu interesēs; digitālās drukas pakalpojumi; 3D drukas pakalpojumi trešajām personām; iepakojuma apstrāde un otrreizējā pārstrāde; informācijas, padomu un konsultāciju sniegšana saistībā ar minētajiem pakalpojumiem; minētie pakalpojumi arī ar interneta starpniecību
- 42** iepakojuma dizaina pakalpojumi; interjera dizaina pakalpojumi; jaunu produktu izpēte un izstrāde; programmatūras programmēšana inventāra pārvaldībai; programmatūras iznomāšana inventāra pārvaldībai; programmatūras projektēšana un izstrāde inventāra pārvaldībai; veikalu plānošana (projektēšana); veikalu noformēšanas pakalpojumi; konsultāciju sniegšana par veikala iekārtojuma plānošanu; datoru programmatūras projektēšana un izstrāde loģistikai, piegādes ķēžu pārvaldībai un elektronisko darījumu portāliem; programmatūra kā pakalpojums (SaaS); platforma kā pakalpojums (PaaS); meklētājprogrammu nodrošināšana internetā; preču pārbaude kvalitātes kontrolei; programmatūras un lietojumprogrammu instalēšana, atjaunināšana, uzturēšana, rediģēšana un testēšana; datoru programmatūras instalēšana, uzturēšana un labošana; informācijas, padomu un konsultāciju sniegšana saistībā ar minētajiem pakalpojumiem; minētie pakalpojumi arī ar interneta starpniecību
- 43** iespēju nodrošināšana un telpu īslaicīga iznomāšana pasākumu norisei un izstāžu rīkošanai; apgāde ar uzturu un dzērieniem

(111) **Reģ. Nr.** M 78 764 (151) **Reģ. dat.** 20.07.2023
 (210) **Pieteik. Nr.** M-23-29 (220) **Pieteik. dat.** 10.01.2023

MOSKOVSKAYA

- (550) **Vārdiska zīme**
 (732) **Īpašn.** AMBER IP BRANDS SÀRL; Avenue Reverdil 14, Nyon, 1260, Šveice (CH)
- (740) **Pārstāvis** Mārīte ROMANOSA, Patentu aģentūra "KDK"; Dzērbenes iela 27, Rīga, LV-1006, Latvija (LV)
- (511) **32** dzirkstošie bezalkoholiskie dzērieni; limonādes; ingveralus; bezalkoholiskie kokteiļi; tējas sēnes dzērieni (kombuča); sirupi un citas sastāvdaļas bezalkoholisku dzērienu pagatavošanai; alus; bezalkoholiskie dzērieni
- 43** apgāde ar uzturu; apgāde ar dzērieniem; viesu izmitināšana; bāru pakalpojumi

(111) **Reģ. Nr.** M 78 765 (151) **Reģ. dat.** 20.07.2023
 (210) **Pieteik. Nr.** M-23-50 (220) **Pieteik. dat.** 16.01.2023
 (531) **CFE ind.** 26.1.5; 27.5.15



- (550) **Figurāla zīme**
<https://databases.lrpv.gov.lv/trademark/M-23-50>
- (732) **Īpašn.** Ilze DEMIDOVA; Vaidavas iela 2 k-3 - 152, Rīga, LV-1084, Latvija (LV)
 Andris RODE; Anniņmuižas bulvāris 43 - 79A, Rīga, LV-1067, Latvija (LV)
 Vitalijs DEMIDOVŠ; Skudru iela 15, Rīga, LV-1073, Latvija (LV)
 Nelli SEMJONOVA; Valtera prospekts 22 k-1 - 2, Jūrmala, LV-2008, Latvija (LV)

- (740) **Pārstāvis** Igors SOROKINS; Zeltiņu iela 58 - 23, Rīga, LV-1035, Latvija (LV)
- (511) **45** personiskās miesassardzes pakalpojumi; naktssardzes pakalpojumi; apsardzes pakalpojumi; konsultēšana fiziskās drošības jautājumos

(111) **Reģ. Nr.** M 78 766 (151) **Reģ. dat.** 20.07.2023
 (210) **Pieteik. Nr.** M-23-96 (220) **Pieteik. dat.** 23.01.2023

Baltpapīrs

- (550) **Vārdiska zīme**
 (732) **Īpašn.** BALTPAPĪRS, SIA; Noliktavu iela 2, Dreiliņi, Stopiņu pag., Ropažu nov., LV-2130, Latvija (LV)
- (511) **3** mazgāšanas līdzekļi; balināšanas līdzekļi; tīrīšanas līdzekļi; pulēšanas līdzekļi; attaukošanas līdzekļi; abrazīvie līdzekļi
- 5** higiēnas līdzekļi medicīniskiem nolūkiem; dezinfekcijas līdzekļi
- 25** apģērbi; apavi; galvassegas

(111) **Reģ. Nr.** M 78 767 (151) **Reģ. dat.** 20.07.2023
 (210) **Pieteik. Nr.** M-23-142 (220) **Pieteik. dat.** 10.02.2023

VanBaltic

- (550) **Vārdiska zīme**
 (732) **Īpašn.** ERNACO AGENCY, SIA; Upleju iela 7, Mārupe, Mārupes nov., LV-2167, Latvija (LV)
- (740) **Pārstāvis** Ieva ZVEJSALNIECE, INTELLECTUAL AGENCY; Imantas iela 3B - 18, Rīga, LV-1067, Latvija (LV)
- (511) **39** tūrisma braucienų organizēšana; automašīnu iznomāšana; laivu iznomāšana; motociklu iznomāšana; navigācijas sistēmu iznomāšana; novērošanas dronu iznomāšana; pasažieru transportlīdzekļu iznomāšana; ceļojumu organizēšanas pakalpojumi; transportlīdzekļu jumta bagāžnieku iznomāšana; saldēšanas iekārtu iznomāšana; traileru iznomāšana; velosipēdu iznomāšana
- 43** informācijas sniegšana par naktsmītnēm ar interneta starpniecību; tūrisma operatoru pakalpojumi īslaicīgās uzturēšanās mītnu rezervēšanai; brīvdienų mājvietu iznomāšana; elektrisko plītiņu un grilu iznomāšana; mēbeļu, galda un gultas veļas, un galda piederumu iznomāšana; virtuves aprīkojuma iznomāšana

(111) **Reģ. Nr.** M 78 768 (151) **Reģ. dat.** 20.07.2023
 (210) **Pieteik. Nr.** M-23-181 (220) **Pieteik. dat.** 27.02.2023
 (531) **CFE ind.** 26.1.18; 26.1.3; 27.5.21



SISTEMSERVISS

- (550) **Figurāla zīme**
<https://databases.lrpv.gov.lv/trademark/M-23-181>
- (732) **Īpašn.** Aleksandrs IVANOVŠ; Anniņmuižas iela 20 - 91, Rīga, LV-1029, Latvija (LV)
- (740) **Pārstāvis** Igors SOROKINS; Zeltiņu iela 58 - 23, Rīga, LV-1035, Latvija (LV)
- (511) **9** pārbaudes (kontroles) aparāti, ierīces un instrumenti
- 37** apkures iekārtu uzstādīšana un remonts; konsultāciju sniegšana attiecībā uz ūdensvadu remontu; konsultāciju sniegšana attiecībā uz ūdensvadu apkopi

(111) **Reģ. Nr.** M 78 769 (151) **Reģ. dat.** 20.07.2023
 (210) **Pieteik. Nr.** M-23-193 (220) **Pieteik. dat.** 05.03.2023

(531) CFE ind. 26.13.25; 27.5.10; 27.5.15; 29.1.13

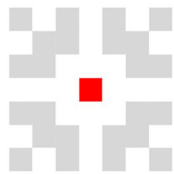

TOTOMO
DESIGN

- (550) **Figurāla zīme**
<https://databases.lrpv.gov.lv/trademark/M-23-193>
- (591) **Krāsu salikums** pelēks, sarkans, melns
- (732) **Īpašn.** Adrija TOMOVICA; Ernesta Birznieka-Uptiša iela 27 - 3A, Rīga, LV-1011, Latvija (LV)
- (511) **21** virtuves trauki; dzērienu trauki; porcelāna trauki; trauki; augļu un saldumu trauki; cepumu trauki
- 25** apģērbi; ūdensnecaurlaidīgi apģērbi; virsjakas (apģērbi); vingrošanas apģērbi; naudas jostas (apģērbi); apģērbi ar izšuvumiem

(111) **Reģ. Nr.** M 78 770 (151) **Reģ. dat.** 20.07.2023
 (210) **Pieteik. Nr.** M-23-206 (220) **Pieteik. dat.** 10.03.2023

BIZĪM

- (550) **Vārdiska zīme**
- (732) **Īpašn.** KEREVITAŞ GIDA SANAYI VE TICARET A.Ş.; Kısıklı Mahallesi Ferah Caddesi No.1 A Üsküdar, İstanbul, Turcija (TR)
- (740) **Pārstāvis** Inese LEIMANE, PĒTERSONA PATENTS - AAA LAW; Citadeles iela 12, Rīga, LV-1010, Latvija (LV)
- (511) **29** gaļa, zivis, mājputnu gaļa un medījumi; gaļas ekstrakti; konservēti, saldēti, žāvēti (kaltēti) un termiski apstrādāti augļi un dārzeņi; želejas, ievārījumi, kompoti; olas; piens, siers, sviests, jogurts un citi piena produkti; putukrējums pulvera veidā un šķidrā veidā; saldaiss krējums; pārtikas eļļas un tauki; zupas; konservēti, saldēti, žāvēti (kaltēti) un termiski apstrādāti pākšaugi
- 30** kafija, tēja, kakao un to aizstājēji; rīsi, makaroni (pasta) un nūdeles; tapioka un sāgo; rīsu milti; milti un labības produkti; maize, maizes un konditorejas izstrādājumi; šokolāde; saldējums, sorbets un citi saldēti deserti; pudiņi; cukurs, pūdercukurs, vaniļins (vaniļas aizstājējs), medus un melase; raugs, cepamais pulveris, pārtikas ciete; manna; sāls, garšvielas, garšvielu maisījumi, konservēti garšaugi; etiķis, garšvielu mērces, pikantās mērces un mērces barbekjū ēdieniem, kas cepti uz karstām oglēm; piedevas ēdiena garšas uzlabošanai; pārtikas ledus (sasaldēts ūdens); kečups; majonēze; sinepes

(111) **Reģ. Nr.** M 78 771 (151) **Reģ. dat.** 20.07.2023
 (210) **Pieteik. Nr.** M-23-213 (220) **Pieteik. dat.** 14.03.2023
 (531) **CFE ind.** 1.1.2; 3.7.17; 26.1.16; 26.1.18; 26.1.3; 27.5.15; 27.5.24; 27.5.9



- (550) **Figurāla zīme**
<https://databases.lrpv.gov.lv/trademark/M-23-213>
- (732) **Īpašn.** RARERA, SIA; Andrejostas iela 5 k-3, Rīga, LV-1045, Latvija (LV)
- (740) **Pārstāvis** Nordāls MEIBERGS; Jēkaba iela 26/28 - 4A, Rīga, LV-1050, Latvija (LV)
- (511) **41** naktsklubu pakalpojumi izklaides nolūkiem

(111) **Reģ. Nr.** M 78 772 (151) **Reģ. dat.** 20.07.2023
 (210) **Pieteik. Nr.** M-23-217 (220) **Pieteik. dat.** 14.03.2023
 (531) **CFE ind.** 26.1.18; 26.1.3; 27.5.11; 27.5.5; 29.1.13



- (550) **Figurāla zīme**
<https://databases.lrpv.gov.lv/trademark/M-23-217>
- (591) **Krāsu salikums** tumši zils, gaiši zils, balts
- (732) **Īpašn.** DIĀNA, AS; Andreja iela 5, Ventspils, LV-3601, Latvija (LV)
- (511) **11** apgaismošanas, apsildes, tvaika ražošanas, ēdiena termiskās apstrādes, dzesēšanas, žāvēšanas, vēdināšanas, ūdensapgādes un sanitārtehniskās ierīces un aparāti

(111) **Reģ. Nr.** M 78 773 (151) **Reģ. dat.** 20.07.2023
 (210) **Pieteik. Nr.** M-23-229 (220) **Pieteik. dat.** 16.03.2023
 (531) **CFE ind.** 26.4.1; 26.4.17; 26.4.18; 26.4.4; 26.4.5; 27.5.1; 27.5.17; 27.5.24; 27.7.17; 27.7.24; 29.1.12



- (550) **Figurāla zīme**
<https://databases.lrpv.gov.lv/trademark/M-23-229>
- (591) **Krāsu salikums** zaļš, balts
- (732) **Īpašn.** BITE LATVIJA, SIA; Uriekstes iela 2A - 24, Rīga, LV-1005, Latvija (LV)
- (740) **Pārstāvis** Anna FADEJEVA; Uriekstes iela 2A - 24, Rīga, LV-1005, Latvija (LV)
- (511) **9** zinātniskie aparāti, ierīces un instrumenti; pētnieciskie aparāti, ierīces un instrumenti; navigācijas aparāti, ierīces un instrumenti; ģeodēziskie aparāti, ierīces un instrumenti; kinematogrāfiskie aparāti, ierīces un instrumenti; audiovizuālie aparāti, ierīces un instrumenti; optiskie aparāti, ierīces un instrumenti; svēršanas aparāti, ierīces un instrumenti; mērīšanas aparāti, ierīces un

instrumenti; signalizācijas aparāti, ierīces un instrumenti; indikatīvie aparāti, ierīces un instrumenti; testēšanas aparāti, ierīces un instrumenti; pārbaudes (kontroles) aparāti, ierīces un instrumenti; glābšanas aparāti, ierīces un instrumenti; mācību aparāti, ierīces un instrumenti; aparāti, ierīces un instrumenti elektrības pārvadei; aparāti, ierīces un instrumenti elektrības komutācijai; aparāti, ierīces un instrumenti elektrības pārveidošanai; aparāti, ierīces un instrumenti elektrības uzkrāšanai; aparāti, ierīces un instrumenti elektrības regulēšanai; aparāti, ierīces un instrumenti elektrības sadales vadībai; aparāti, ierīces un instrumenti elektrības izmantošanas vadībai; aparāti, ierīces un instrumenti skaņas ierakstīšanai; aparāti, ierīces un instrumenti skaņas pārraidei; aparāti, ierīces un instrumenti skaņas reproducēšanai; aparāti, ierīces un instrumenti skaņas apstrādei; aparāti, ierīces un instrumenti attēlu ierakstīšanai; aparāti, ierīces un instrumenti attēlu pārraidei; aparāti, ierīces un instrumenti attēlu reproducēšanai; aparāti, ierīces un instrumenti attēlu apstrādei; aparāti, ierīces un instrumenti datu ierakstīšanai; aparāti, ierīces un instrumenti datu pārraidei; aparāti, ierīces un instrumenti datu reproducēšanai; aparāti, ierīces un instrumenti datu apstrādei; ierakstīti datu nesēji; lejupielādējamo datu nesēji; datoru programmatūra; tukšas vides digitāliem ierakstiem; tukšas vides digitālo ierakstu glabāšanai; tukšas vides analogiem ierakstiem; tukšas vides analogo ierakstu glabāšanai; mehānismi ar naudu iedarbināmiem aparātiem; kases aparāti; rēķināšanas ierīces; datori; datoru perifērijas ierīces; nirēju un ūdenslīdēju kostīmi; nirēju un ūdenslīdēju maskas; ausu aizbāžņi nirējiem un ūdenslīdējiem; deguna klipši nirējiem; deguna klipši peldētājiem; nirēju un ūdenslīdēju cimdi; elpošanas aparāti zemūdens peldēšanai; ugunsdzēsības ierīces reklāma; darījumu vadīšana; uzņēmējdarbības organizēšana; uzņēmumu pārvaldība; biroja darbi

37 būvniecība; derīgo izrakteņu ieguve; naftas urbumu veikšana; gāzes urbumu veikšana

38 telesakaru pakalpojumi

41 izglītība; apmācība; izklaides pakalpojumi; sporta pasākumu rīkošana; kultūras pasākumu rīkošana

42 zinātniskie pakalpojumi; tehnoloģiskie pakalpojumi; zinātniskā izpēte; tehnoloģiskā izpēte; zinātniskā projektēšana; tehnoloģiskā projektēšana; rūpnieciskā analīze; rūpnieciskā izpēte; rūpnieciskā dizaina pakalpojumi; kvalitātes kontrole; autentificēšanas pakalpojumi; datoraparātūras projektēšana; datoru programmatūras projektēšana; datoraparātūras izstrāde; datoru programmatūras izstrāde; datoraparātūras pilnveidošana; datoru programmatūras pilnveidošana

(111) **Reģ. Nr.** M 78 774 (151) **Reģ. dat.** 20.07.2023
 (210) **Pieteik. Nr.** M-23-234 (220) **Pieteik. dat.** 18.03.2023
 (531) **CFE ind.** 3.1.20.; 3.1.8; 27.5.24



(550) **Figurāla zīme**
<https://databases.lrpv.gov.lv/trademark/M-23-234>
 (732) **Īpašn.** Jevgeņijs POSTNOVS; Kaņiera iela 6A - 24, Rīga, LV-1063, Latvija (LV)

(511) **39** pajūgu transporta pakalpojumi; transporta pakalpojumi ievērojamu vietu apskatei; prāmju un laivu transporta pakalpojumi; transporta pakalpojumi; upju transporta pakalpojumi; transporta pakalpojumu nodrošināšana ekskursantiem; bruņu transporta pakalpojumi; transporta loģistikas pakalpojumi; ātrās palīdzības transporta pakalpojumi

41 fiziskās audzināšanas pakalpojumi; sporta klubu pakalpojumi fiziskās formas uzturēšanas un fitnesa jomā; fiziskās sagatavotības novērtēšanas pakalpojumi apmācības nolūkiem

(111) **Reģ. Nr.** M 78 775 (151) **Reģ. dat.** 20.07.2023
 (210) **Pieteik. Nr.** M-23-256 (220) **Pieteik. dat.** 24.03.2023
 (531) **CFE ind.** 3.1.14; 3.1.25; 8.1.17; 21.1.25; 26.1.22; 26.1.3; 26.5.1; 26.5.16; 26.5.22; 26.5.9; 27.5.1; 27.5.10; 29.1.15



(550) **Figurāla zīme**
<https://databases.lrpv.gov.lv/trademark/M-23-256>

(591) **Krāsu salikums** tumši zils, zils, gaiši zils, pelēks, brūns, dzeltens, melns, balts

(732) **Īpašn.** PELLIIJA A, SIA; Celtnieku iela 7, Ķekava, Ķekavas nov., LV-2123, Latvija (LV)

(740) **Pārstāvis** Jevgeņija GAINUTDINOVA, METIDA, SIA; Skolas iela 21 - 601A, Rīga, LV-1010, Latvija (LV)

(511) **30** biskvīta tortes; saldumu tortes; konditorejas izstrādājumi, kūkas, tortes un cepumi; toršu rotājumi no šokolādes; pārtikas aromatizētāji tortēm; miltu konditorejas izstrādājumi; konditorejas glazūras; konditorejas izstrādājumi no šokolādes; konditorejas izstrādājumi no piena; konditorejas izstrādājumi ar riekstiem; konditorejas izstrādājumi ar augļiem; rotājumi no šokolādes konditorejas izstrādājumu dekorēšanai; konditorejas izstrādājumi ar šokolādes garšu; konditorejas izstrādājumi ar vīna pildījumu; konditorejas izstrādājumi, kas satur krēmu; konditorejas izstrādājumi, kas satur krēmu un ogu konditorejas izstrādājumi; konditorejas izstrādājumi ar šķidru augļu pildījumu; konditorejas izstrādājumi, kas satur krēmu un augļus

(111) **Reģ. Nr.** M 78 776 (151) **Reģ. dat.** 20.07.2023
 (210) **Pieteik. Nr.** M-23-258 (220) **Pieteik. dat.** 24.03.2023

Umka

(550) **Vārdiska zīme**

(732) **Īpašn.** PELLIIJA A, SIA; Celtnieku iela 7, Ķekava, Ķekavas nov., LV-2123, Latvija (LV)

(740) **Pārstāvis** Jevgeņija GAINUTDINOVA, METIDA, SIA; Skolas iela 21 - 601A, Rīga, LV-1010, Latvija (LV)

(511) **30** biskvīta tortes; saldumu tortes; konditorejas izstrādājumi, kūkas, tortes un cepumi; toršu rotājumi no šokolādes; pārtikas aromatizētāji tortēm; miltu konditorejas izstrādājumi; konditorejas glazūras; konditorejas izstrādājumi no šokolādes; konditorejas izstrādājumi no piena; konditorejas izstrādājumi ar riekstiem; konditorejas izstrādājumi ar augļiem; rotājumi

no šokolādes konditorejas izstrādājumu dekorēšanai; konditorejas izstrādājumi ar šokolādes garšu; konditorejas izstrādājumi ar vīna pildījumu; konditorejas izstrādājumi, kas satur krēmu; augļu un ogu konditorejas izstrādājumi; konditorejas izstrādājumi ar šķidru augļu pildījumu; konditorejas izstrādājumi, kas satur krēmu un augļus

- (111) **Reģ. Nr.** M 78 777 (151) **Reģ. dat.** 20.07.2023
 (210) **Pieteik. Nr.** M-23-276 (220) **Pieteik. dat.** 03.04.2023
 (531) **CFE ind.** 3.13.16; 3.13.24; 26.1.15; 26.1.3; 27.5.1; 27.5.11; 27.5.15; 27.5.17; 29.1.13



- (550) **Figurāla zīme**
<https://databases.lrpv.gov.lv/trademark/M-23-276>
 (591) **Krāsu salikums** melns, zaļš, dzeltens
 (732) **Īpašn.** Aivis BLAVAŠČINAITIS; "Sprīdīši", Brunavas pag., Bauskas nov., LV-3907, Latvija (LV)
 (511) **39** transporta loģistikas pakalpojumi; transporta pakalpojumi; kokmateriālu izvešana no meža; kokmateriālu pārkraušana un transportēšana
40 mežizstrāde, proti, koku zāģēšana, koku vizūru ciršana, koku atēnošana un dastošana

- (111) **Reģ. Nr.** M 78 778 (151) **Reģ. dat.** 20.07.2023
 (210) **Pieteik. Nr.** M-23-309 (220) **Pieteik. dat.** 11.04.2023
 (531) **CFE ind.** 24.17.25; 29.1.13



- (550) **Figurāla zīme**
<https://databases.lrpv.gov.lv/trademark/M-23-309>
 (591) **Krāsu salikums** tumši zils, melns, zaļš
 (732) **Īpašn.** FINANSUM, SIA; Plūdu iela 10, Jūrmala, LV-2015, Latvija (LV)
 (511) **39** transportlīdzekļu iznomāšana

- (111) **Reģ. Nr.** M 78 779 (151) **Reģ. dat.** 20.07.2023
 (210) **Pieteik. Nr.** M-23-310 (220) **Pieteik. dat.** 11.04.2023

SAMAHAN

- (550) **Vārdiska zīme**
 (732) **Īpašn.** GLOBAL MEDICUS, SIA; Kandavas iela 39, Rīga, LV-1083, Latvija (LV)
 (740) **Pārstāvis** Gatis MERŽVINSKIS, PĒTERSONA PATENTS - AAA LAW; Citadeles iela 12, Rīga, LV-1010, Latvija (LV)

- (511) **5** farmaceitiskie un medicīniskie preparāti; higiēnas līdzekļi medicīniskiem nolūkiem; vielas uztura papildināšanai terapeitiskiem vai medicīniskiem nolūkiem; vitamīni un vitamīnu preparāti; vitamīnu dzērieni; vitamīnu piedevas; uztura aizstājēji medicīniskiem nolūkiem; uztura bagātinātāji; diētiski un barojoši preparāti; diētiskā pārtika medicīniskiem nolūkiem; dzērieni un vielas medicīniskiem nolūkiem; uzturs zīdaiņiem un maziem bērniem; balzami, krēmi, losjoni un ziedes medicīniskiem nolūkiem; ārstnieciskās eļļas

- (111) **Reģ. Nr.** M 78 780 (151) **Reģ. dat.** 20.07.2023
 (210) **Pieteik. Nr.** M-23-311 (220) **Pieteik. dat.** 11.04.2023

DE ARTE RESTAURANT

- (550) **Vārdiska zīme**
 (732) **Īpašn.** GB BALTIC VENTURES OÜ; Pärnu mnt 139/Kohila 8, Tallinn, 11317, Igaunija (EE)
 (740) **Pārstāvis** Inese LEIMANE, PĒTERSONA PATENTS - AAA LAW; Citadeles iela 12, Rīga, LV-1010, Latvija (LV)
 (511) **43** apgāde ar uzturu; restorānu, kafejnīcu, bistro un bāru pakalpojumi; banketu organizēšana

- (111) **Reģ. Nr.** M 78 781 (151) **Reģ. dat.** 20.07.2023
 (210) **Pieteik. Nr.** M-23-319 (220) **Pieteik. dat.** 12.04.2023
 (531) **CFE ind.** 26.11.12; 26.11.2; 27.5.11; 27.5.17; 29.1.13



- (550) **Figurāla zīme**
<https://databases.lrpv.gov.lv/trademark/M-23-319>
 (591) **Krāsu salikums** sarkans, gaiši zaļš, melns
 (300) **Prioritāte** 2023 0230; 10.02.2023; LT
 (732) **Īpašn.** INOVACINĒ FIRMA MKDS, UAB; Piliakalnio g. 68, Nemenčinė, Vilniaus r. sav., LT-15175, Lietuva (LT)
 (740) **Pārstāvis** Tatjana KREICBERGA, Patentu birojs "ALFA-PATENTS"; Ēvalda Valtera iela 46 - 65, Rīga, LV-1021, Latvija (LV)
 (511) **5** fungicīdi; herbicīdi; preparāti kaitēkļu apkarošanai un aizsardzībai pret kaitēkļiem; preparāti parazītu iznīcināšanai; preparāti kaitīgu augu iznīcināšanai; preparāti gliemju iznīcināšanai; preparāti mušu iznīcināšanai; preparāti sausās trupes sēnītes iznīcināšanai; preparāti kāpuru iznīcināšanai; ķīmiskie preparāti pret laputīm; ķīmiskie preparāti slimu vīnogulāju apstrādei; ķīmiskie preparāti pelējuma apstrādei; ķīmiskie preparāti kviešu miltrasas apstrādei; ķīmiskie preparāti kviešu melnplaukas apstrādei; ķīmiskie preparāti, kas paredzēti graudaugu slimību apkarošanai; akaricīdi; augsnes sterilizācijas preparāti; kvēpināmi insektu atbaidīšanas līdzekļi (repelenti); fumigācijas pastilas; insektu repelenti

- (111) **Reģ. Nr.** M 78 782 (151) **Reģ. dat.** 20.07.2023
 (210) **Pieteik. Nr.** M-23-320 (220) **Pieteik. dat.** 12.04.2023
 (531) **CFE ind.** 3.13.21; 5.9.21; 5.9.23; 26.11.12; 26.11.2; 26.4.16; 26.4.22; 26.4.5; 27.5.17; 29.1.15

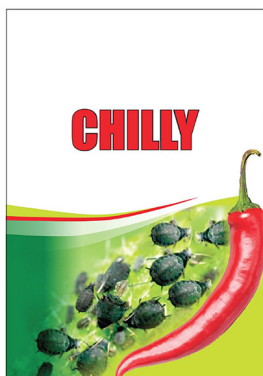

- (550) **Figurāla zīme**
<https://databases.lrpv.gov.lv/trademark/M-23-320>
- (591) **Krāsu salikums** sarkans, gaiši zaļš, tumši zaļš, melns, balts
- (300) **Prioritāte** 2023 0231; 10.02.2023; LT
- (732) **Īpašn.** INOVACINĒ FIRMA MKDS, UAB; Piliakalnio g. 68, Nemenčinė, Vilniaus r. sav., LT-15175, Lietuva (LT)
- (740) **Pārstāvis** Tatjana KREICBERGA, Patentu birojs "ALFA-PATENTS"; Ēvalda Valtera iela 46 - 65, Rīga, LV-1021, Latvija (LV)
- (511) **5** fungicīdi; herbicīdi; preparāti kaitēkļu apkarošanai un aizsardzībai pret kaitēkļiem; preparāti parazītu iznīcināšanai; preparāti kaitīgu augu iznīcināšanai; preparāti gliemju iznīcināšanai; preparāti mušu iznīcināšanai; preparāti sausās trupes sēnītes iznīcināšanai; preparāti kāpuru iznīcināšanai; ķīmiskie preparāti pret laputīm; ķīmiskie preparāti slimu vīnogulāju apstrādei; ķīmiskie preparāti pelējuma apstrādei; ķīmiskie preparāti kviešu miltrasas apstrādei; ķīmiskie preparāti kviešu melnplaukas apstrādei; ķīmiskie preparāti, kas paredzēti graudaugu slimību apkarošanai; akaricīdi; augšnes sterilizācijas preparāti; kvēpināmi insektu atbaidīšanas līdzekļi (repelenti); fumigācijas pastilas; insektu repelenti

- (111) **Reģ. Nr.** M 78 783 (151) **Reģ. dat.** 20.07.2023
 (210) **Pieteik. Nr.** M-23-338 (220) **Pieteik. dat.** 18.04.2023
 (531) **CFE ind.** 27.5.1; 29.1.12

EVORM®

- (550) **Figurāla zīme**
<https://databases.lrpv.gov.lv/trademark/M-23-338>
- (591) **Krāsu salikums** melns, dzeltens
- (732) **Īpašn.** EVORM LTD, SIA; Edinburgas prospekts 29A, Jūrmala, LV-2015, Latvija (LV)
- (740) **Pārstāvis** Arturs ŠMAUKSTELIS; Edinburgas prospekts 29A, Jūrmala, LV-2015, Latvija (LV)
- (511) **45** apsardzes pakalpojumi

- (111) **Reģ. Nr.** M 78 784 (151) **Reģ. dat.** 20.07.2023
 (210) **Pieteik. Nr.** M-23-344 (220) **Pieteik. dat.** 19.04.2023

EVORM

- (550) **Vārdiska zīme**
- (732) **Īpašn.** EVORM LTD, SIA; Edinburgas prospekts 29A, Jūrmala, LV-2015, Latvija (LV)
- (740) **Pārstāvis** Arturs ŠMAUKSTELIS; Edinburgas prospekts 29A, Jūrmala, LV-2015, Latvija (LV)
- (511) **45** apsardzes pakalpojumi

- (111) **Reģ. Nr.** M 78 785 (151) **Reģ. dat.** 20.07.2023
 (210) **Pieteik. Nr.** M-23-348 (220) **Pieteik. dat.** 19.04.2023
 (531) **CFE ind.** 26.1.3; 26.2.26; 26.2.7; 26.4.1; 26.4.5; 27.5.15; 29.1.11



- (550) **Figurāla zīme**
<https://databases.lrpv.gov.lv/trademark/M-23-348>
- (591) **Krāsu salikums** karmīnsarkans
- (732) **Īpašn.** PAŠVALDĪBAS AĢENTŪRA "CĒSU NOVADA TŪRISMA ATTĪSTĪBAS AĢENTŪRA"; Baznīcas laukums 1, Cēsis, Cēsu nov., LV-4101, Latvija (LV)
- (511) **16** papīrs un kartons; iespaidprodukcija; grāmatu iesiešanas materiāli; fotogrāfijas; rakstāmlietas un biroja piederumi, izņemot mēbeles; līmvielas kancelejas un mājsaimniecības nolūkiem; materiāli rasēšanai un māksliniekiem; otas; mācību un uzskates līdzekļi; sintētisko materiālu loksnes, maisi un maisiņi iesaiņošanai; iespaidburti, klišejas
- 18** āda un ādas imitācijas; dzīvnieku ādas un kažokādas; ceļasomas un somas; lietussargi un saulesargi; spieķi; pātagas, zirglietas un seglinieku izstrādājumi; kaklasiksna, pavadas un apģērbi dzīvniekiem
- 21** mājsaimniecības un virtuves piederumi, ierīces, tilpnes un trauki; virtuves trauki un galda piederumi, izņemot galda dakšiņas, nažus un karotes; ķemmes un sūkļi; sukas, izņemot otas; materiāli suku izstrādājumiem; tīrīšanas un apkopšanas rīki un ierīces; neapstrādāts un daļēji apstrādāts stikls, izņemot stiklu būvniecībai; izstrādājumi no stikla, porcelāna, fajansa un keramikas
- 25** apģērbi; apavi; galvassegas
- 28** spēles, rotaļlietas un spēļlietas; videospēļu ierīces; vingrošanas un sporta preces; eglīšu rotājumi
- 35** suvenīru atlase un izvietošana (izņemot to transportu) citu personu labā, lai dotu patērētājiem iespēju šīs preces ērti aplūkot un iegādāties; reklāmas, marketinga un tirdzniecību veicinoši pakalpojumi; veikalu skatlogu noformēšana; sabiedrisko attiecību pakalpojumi; gadatirgu un izstāžu organizēšana komerciāliem un reklāmas nolūkiem; meklētājprogrammu optimizēšana tirdzniecības veicināšanai; komercdarbības atbalsta pakalpojumi; uzņēmējdarbības darījumu un finanšu dokumentācijas pārvaldības pakalpojumi; preču un pakalpojumu licencēšanas komerciālā pārvaldība; pakalpojumi, kas ietver rakstveida ziņojumu un ierakstu reģistrāciju, pārrakstīšanu, sastādīšanu, apkopošanu un sistematizēšanu, kā arī matemātisko un statistisko datu apkopošanu; biroja darbi; reklāma; vides reklāma; reklāmas materiālu maketēšana
- 41** izglītība; apmācība; izklaides pakalpojumi; sporta pasākumu rīkošana; kultūras pasākumu rīkošana
- 43** apgāde ar uzturu; apgāde ar dzērieniem; viesu izmitināšana

- (111) **Reģ. Nr.** M 78 786 (151) **Reģ. dat.** 20.07.2023
 (210) **Pieteik. Nr.** M-23-349 (220) **Pieteik. dat.** 19.04.2023
 (531) **CFE ind.** 26.1.3; 26.2.26; 26.2.7; 26.4.1; 26.4.5; 27.5.15; 29.1.11



- (550) **Figurāla zīme**
<https://databases.lrpv.gov.lv/trademark/M-23-349>
- (591) **Krāsu salikums** karmīnsarkans
- (732) **Īpašn.** PAŠVALDĪBAS AĢENTŪRA "CĒSU NOVADA TŪRISMA ATTĪSTĪBAS AĢENTŪRA"; Baznīcas laukums 1, Cēsis, Cēsu nov., LV-4101, Latvija (LV)
- (511) **16** papīrs un kartons; iespaidprodukcija; grāmatu iesiešanas materiāli; fotogrāfijas; rakstāmlietas un biroja piederumi, izņemot mēbeles; līmvielas kancelejas un mājāsaimniecības nolūkiem; materiāli rasēšanai un māksliniekiem; otas; mācību un uzskates līdzekļi; sintētisko materiālu loksnes, maisi un maisiņi iesaiņošanai; iespaidburti, klišejas
- 25** apģērbi; apavi; galvassegas
- 35** suvenīru atlase un izvietošana (izņemot to transportu) citu personu labā, lai dotu patērētājiem iespēju šīs preces ērti aplūkot un iegādāties; reklāmas, mārketinga un tirdzniecību veicinoši pakalpojumi; veikalu skatlogu noformēšana; sabiedrisko attiecību pakalpojumi; gadatirgu un izstāžu organizēšana komerciāliem un reklāmas nolūkiem; meklētājprogrammu optimizēšana tirdzniecības veicināšanai; komercdarbības atbalsta pakalpojumi; uzņēmējdarbības darījumu un finanšu dokumentācijas pārvaldības pakalpojumi; preču un pakalpojumu licencēšanas komerciālā pārvaldība; pakalpojumi, kas ietver rakstveida ziņojumu un ierakstu reģistrāciju, pārrakstīšanu, sastādīšanu, apkopošanu un sistematizēšanu, kā arī matemātisko un statistisko datu apkopošanu; biroja darbi; reklāma; vides reklāma; reklāmas materiālu maketēšana
- 41** izglītība; apmācība; izklaides pakalpojumi; sporta pasākumu rīkošana; kultūras pasākumu rīkošana

- (111) **Reģ. Nr.** M 78 787 (151) **Reģ. dat.** 20.07.2023
 (210) **Pieteik. Nr.** M-23-350 (220) **Pieteik. dat.** 20.04.2023
 (531) **CFE ind.** 27.5.1; 27.5.21; 29.1.11



- (550) **Figurāla zīme**
<https://databases.lrpv.gov.lv/trademark/M-23-350>
- (591) **Krāsu salikums** tumši zaļš
- (732) **Īpašn.** EKJU, SIA; Cecīļu iela 12, Ieriķi, Drabešu pag., Cēsu nov., LV-4139, Latvija (LV)
- (740) **Pārstāvis** Gunta ZARIŅA, PĒTERSONA PATENTS - AAA LAW; Citadeles iela 12, Rīga, LV-1010, Latvija (LV)
- (511) **20** mēbeles; aizkaru stangas; aizkaru stangu balsti; mēbelēm pielāgoti aizsargpārvalki; aizsegi (mēbeles) ekspozīcijām; ārtelpu mēbeles; aizslietņi (mēbeles); atlokāmi plaukti; atzveltņes krēsli; zem galda novietojami skapīši; bērnu mēbeles; bērnu krēsliņi; bērnu dārza mēbeles; būri mājdzīvniekiem; būri nelieliem dzīvniekiem; darba virsmas (mēbeles); darba virsmas mēbelēm ar izlietni; darbarīku kastes (mēbeles); tukšas darbarīku kastes, kas nav no metāla; dārza mēbeles; dārza mēbeles no koka; dārza galdi; daudzfunkcionāli ekspozīcijas stendi; daudzpozīciju stendi (mēbeles); dekoratīvas koka joslas logu apmaļu apdarei; dekoratīvi logu apdares elementi; dekoratīvi koka paneļi (mēbeles); galdi; galdi ar soliēm; guļamkrēsli; izstāžu mēbeles; kartupeļu kastes (mēbeles); koka kastes; kempinga mēbeles; koka kastes mantu uzglabāšanai; koka kastītes; koka konteineri, kas nav paredzēti lietošanai

- mājāsaimniecībā vai virtuvē; koka konteineri kastes formā; koka lādes; koka mēbeles; koka paletes (kravas paliktņi); koka plaukti (mēbeles); koka redeļu kastes; koka režģi darbavietu norobežošanai; koka rokturi; laikrakstu stendi; galda virsmas; letes (mēbeles); mājas un biroja mēbeles, mantu uzglabāšanas lādes no koka; mēbeles no līstītēm; mēbeles ziemas dārziem; nemetāliski mēbeļu stiprinājumi; nemetāliski noliktavu plaukti (mēbeles); pārvietojamas suņu būdas; pārvietojami aizslietņi (mēbeles); pārvietojamas bāra letes (mēbeles); pārvietojami plākšņveida stendi ekspozīcijas nolūkiem; pārvietojami paneļi ekspozīcijas nolūkiem; pārvietojami plaukti (mēbeles); piknika galdi; piknika mēbeļu komplekti; piknika soli; puķu kastes no koka; puķu podu statīvi; puķu statīvi (mēbeles); puķu stendi (mēbeles); putnu būri; saliekāmi krēsli; salokāmi paneļi izstādēm; salokāmi stendi; salokāmi stendi izmantošanai izstādēs; izstāžu mēbeles samontētā veidā; izstāžu stendi samontētā veidā; sauļošanās krēsli; spilvenveida mēbeļu daļas sēdēšanai; sienas skapji; šūpuļkrēsli; tējas galdiņi; vertikāli kārtojami paliktņi no koka; ziņojumu dēļi no koka vai plastmasas; tukši ziņojumu dēļi; žurnālu turētāji; spilveni tekstilizstrādājumi un tekstilizstrādājumu aizstājēji;
- 24** mājāsaimniecības veļa; spilvendrānas; mēbeļu pārvalki; gultas segas; palagi; segu pārvalki; aizkari
- 28** smilšu kastes bērniem; bērnu rotaļlaukumu aprīkojums; rotaļlaukumu aprīkojums no koka; kāpelēšanas ierīces ar slīdkalniņiem bērnu rotaļām; šūpoles
- 35** mazumtirdzniecības un vairumtirdzniecības pakalpojumi, arī ar interneta starpniecību attiecībā uz šādām precēm: mēbeles, aizkaru stangas, aizkaru stangu balsti, mēbelēm pielāgoti aizsargpārvalki, aizsegi (mēbeles) ekspozīcijām, ārtelpu mēbeles, aizslietņi (mēbeles), atlokāmi plaukti, atzveltņes krēsli, zem galda novietojami skapīši, bērnu mēbeles, bērnu krēsliņi, bērnu dārza mēbeles, būri mājdzīvniekiem, būri nelieliem dzīvniekiem, darba virsmas (mēbeles), darba virsmas mēbelēm ar izlietni, darbarīku kastes (mēbeles), tukšas darbarīku kastes, kas nav no metāla, dārza mēbeles, dārza mēbeles no koka, dārza galdi, daudzfunkcionāli ekspozīcijas stendi, daudzpozīciju stendi (mēbeles), dekoratīvas koka joslas logu apmaļu apdarei, dekoratīvi logu apdares elementi, dekoratīvi koka paneļi (mēbeles), galdi, galdi ar soliēm, guļamkrēsli, izstāžu mēbeles, kartupeļu kastes (mēbeles), koka kastes, kempinga mēbeles, koka kastes mantu uzglabāšanai, koka kastītes, koka konteineri, kas nav paredzēti lietošanai mājāsaimniecībā vai virtuvē, koka konteineri kastes formā, koka lādes, koka mēbeles, koka paletes (kravas paliktņi), koka plaukti (mēbeles), koka redeļu kastes, koka režģi darbavietu norobežošanai, koka rokturi, laikrakstu stendi, galda virsmas, letes (mēbeles), mājas un biroja mēbeles, mantu uzglabāšanas lādes no koka, mēbeles no līstītēm, mēbeles ziemas dārziem, nemetāliski mēbeļu stiprinājumi, nemetāliski noliktavu plaukti (mēbeles), pārvietojamas suņu būdas, pārvietojami aizslietņi (mēbeles), pārvietojamas bāra letes (mēbeles), pārvietojami plākšņveida stendi ekspozīcijas nolūkiem, pārvietojami paneļi ekspozīcijas nolūkiem, pārvietojami plaukti (mēbeles), piknika galdi, piknika mēbeļu komplekti, piknika soli, puķu kastes no koka, puķu podu statīvi, puķu statīvi (mēbeles), puķu stendi (mēbeles), putnu būri, saliekāmi krēsli, salokāmi paneļi izstādēm, salokāmi stendi, salokāmi stendi izmantošanai izstādēs, izstāžu mēbeles samontētā veidā, izstāžu stendi samontētā veidā, sauļošanās krēsli, spilvenveida mēbeļu daļas sēdēšanai, sienas skapji, šūpuļkrēsli, tējas galdiņi, vertikāli kārtojami paliktņi no koka, ziņojumu dēļi no koka vai plastmasas, tukši ziņojumu dēļi, žurnālu turētāji, spilveni, tekstilizstrādājumi un tekstilizstrādājumu aizstājēji, mājāsaimniecības veļa, spilvendrānas, mēbeļu pārvalki, gultas segas, palagi, segu pārvalki, aizkari,

smilšu kastes bērniem, bērnu rotaļlaikumu aprīkojums, rotaļlaikumu aprīkojums no koka, kāpelēšanas ierīces ar slīdkalniņiem bērnu rotaļām, šūpoles

(111) **Reģ. Nr.** M 78 788 (151) **Reģ. dat.** 20.07.2023
(210) **Pieteik. Nr.** M-23-365 (220) **Pieteik. dat.** 26.04.2023

ATVADAS

(550) **Vārdiska zīme**
(732) **Īpašn.** ATVADAS, SIA; Bruņinieku iela 64 - 24, Rīga, LV-1009, Latvija (LV)
(511) **37** kapavieta labiekārtošana; pieminekļu uzstādīšana
39 mirušo transportēšanas pakalpojumi
40 pieminekļu izgatavošana pēc pasūtījuma
45 apbedīšanas biroju pakalpojumi; morganu pakalpojumi; sēru ceremoniju organizēšana; kapu rakšana

(111) **Reģ. Nr.** M 78 789 (151) **Reģ. dat.** 20.07.2023
(210) **Pieteik. Nr.** M-23-404 (220) **Pieteik. dat.** 10.05.2023

EZAUTO

(550) **Vārdiska zīme**
(732) **Īpašn.** EZ AUTO, SIA; Smilšu iela 44 - 76, Tukums, Tukuma nov., LV-3101, Latvija (LV)
(740) **Pārstāvis** Roberts OZOLIŅŠ, CLARUS MANAGEMENT, SIA; Bīskapa gāte 3 - 5, Rīga, LV-1050, Latvija (LV)
(511) **35** reklāma; reklāmas aģentūru pakalpojumi; reklāmas laukumu iznomāšana; vides reklāma; tirgus izpēte; reklāma tiešsaistē ar datorīklu starpniecību; komerciālu pasākumu rīkošana un vadīšana; preču demonstrēšana plašsaziņas līdzekļos mazumtirdzniecības nolūkiem; preču demonstrēšanas pakalpojumi; preču un pakalpojumu noieta veicināšana; sabiedrisko attiecību pakalpojumi; izstāžu organizēšana komerciāliem un reklāmas nolūkiem; tiešsaistes tirgus nodrošināšana preču un pakalpojumu pārdevējiem un pircējiem; reklāmas materiālu izplatīšana; izsoļu organizēšana; auto piederumu mazumtirdzniecība; auto piederumu vairumtirdzniecība; auto piederumu mazumtirdzniecība ar interneta starpniecību; auto piederumu vairumtirdzniecība ar interneta starpniecību; transportlīdzekļu mazumtirdzniecība; transportlīdzekļu mazumtirdzniecība ar interneta starpniecību; transportlīdzekļu vairumtirdzniecība; transportlīdzekļu vairumtirdzniecība ar interneta starpniecību
36 aizdevumu izsniegšana pret galvojumu; aizdevumu izsniegšana pret ķīli; finansēšanas pakalpojumi; finanšu izpēte; finanšu analīze; konsultāciju sniegšana apdrošināšanas jomā; starpniecības pakalpojumi apdrošināšanas jomā; starpniecības pakalpojumi finanšu jomā; konsultāciju sniegšana finanšu jomā; nomas un īres maksas iekasēšana
39 automašīnu iznomāšana; automašīnu koplietošanas pakalpojumu nodrošināšana; automobiļu abonēšanas pakalpojumi; automobiļu koplietošanas pakalpojumi; autopārvadājumi; kravu pārvadājumi; noliktavu pakalpojumi; pasažieru pārvadājumi; taksometru pakalpojumi; transporta pakalpojumi; transportlīdzekļu iznomāšana; transportlīdzekļu rezervēšana; autostāvvietu iznomāšana; autostāvvietu pakalpojumi

(111) **Reģ. Nr.** M 78 790 (151) **Reģ. dat.** 20.07.2023
(210) **Pieteik. Nr.** M-23-410 (220) **Pieteik. dat.** 15.05.2023
(531) **CFE ind.** 27.5.1

latvella

(550) **Figurāla zīme**
<https://databases.lrpv.gov.lv/trademark/M-23-410>
(732) **Īpašn.** LAUMA FABRICS, Liepājas speciālās ekonomiskās zonas SIA; Ziemeļu iela 19, Liepāja, LV-3405, Latvija (LV)
(511) **25** apģērbi, proti, sieviešu veļa, krūšturi, biksītes, korsetes, grācijās, korsešbikses un kreklīņi; formētas bļodiņas krūšturiem; peldkostīmi; sporta veļa
35 vairumtirdzniecības un mazumtirdzniecības pakalpojumi attiecībā uz šādām precēm: sieviešu veļa un formētas bļodiņas krūšturiem, peldkostīmi, sporta veļa

(111) **Reģ. Nr.** M 78 791 (151) **Reģ. dat.** 20.07.2023
(210) **Pieteik. Nr.** M-23-445 (220) **Pieteik. dat.** 22.05.2023
(531) **CFE ind.** 25.7.3; 26.4.4; 26.4.9; 27.5.15; 29.1.15



(550) **Figurāla zīme**
<https://databases.lrpv.gov.lv/trademark/M-23-445>
(591) **Krāsu salikums** zils, gaiši zils, brūns, gaiši brūns, pelēks, rozā, balts
(732) **Īpašn.** LATVIJAS POLITOLOGU BIEDRĪBA; Meldriņu iela 17, Mārupe, Mārupes nov., LV-2167, Latvija (LV)
(511) **16** žurnāli (periodiskie izdevumi)
41 elektronisko grāmatu un žurnālu publicēšana tiešsaistē

(111) **Reģ. Nr.** M 78 792 (151) **Reģ. dat.** 20.07.2023
(210) **Pieteik. Nr.** M-23-467 (220) **Pieteik. dat.** 25.05.2023
(531) **CFE ind.** 2.3.16; 26.11.25; 27.5.15; 27.5.9; 29.1.11



(550) **Figurāla zīme**
<https://databases.lrpv.gov.lv/trademark/M-23-467>
(591) **Krāsu salikums** oranžs
(732) **Īpašn.** Ainars PLOTNIEKS; Rīgas iela 46 - 8, Baldone, Ķekavas nov., LV-2125, Latvija (LV)
(511) **44** veselības un skaistumkopšanas pakalpojumi cilvēkam

(111) **Reģ. Nr.** M 78 793 (151) **Reģ. dat.** 20.07.2023
(210) **Pieteik. Nr.** M-23-492 (220) **Pieteik. dat.** 31.05.2023
(531) **CFE ind.** 2.1.23; 2.1.8; 3.1.16; 3.1.25; 3.1.8; 3.3.1; 3.3.17; 18.1.9; 24.15.2

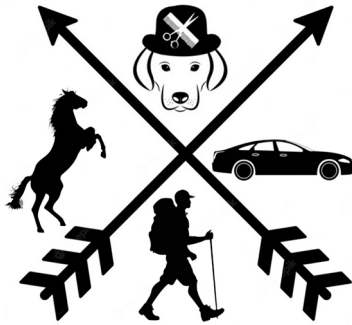

- (550) **Figurāla zīme**
<https://databases.lrpv.gov.lv/trademark/M-23-492>
- (732) **Īpašn.** GUN&BARBERDOG, IK; Līlijas iela 20 - 1, Rīga, LV-1055, Latvija (LV)
- (740) **Pārstāvis** Roberts OZOLIŅŠ, MINIDATA, SIA; Bīskapa gāte 3 - 5, Rīga, LV-1050, Latvija (LV)
- (511) **39** transporta pakalpojumi; taksometru pakalpojumi
41 izklaides pakalpojumi; gidu pakalpojumi ekskursiju vadīšanā
44 dzīvnieku kopšana; mājas (istabas) dzīvnieku kopšanas pakalpojumi

- (111) **Reģ. Nr.** M 78 794 (151) **Reģ. dat.** 20.07.2023
 (210) **Pieteik. Nr.** M-23-493 (220) **Pieteik. dat.** 31.05.2023
 (531) **CFE ind.** 26.1.18; 26.1.21; 26.1.22; 26.1.3; 27.5.15; 27.5.24



- (550) **Figurāla zīme**
<https://databases.lrpv.gov.lv/trademark/M-23-493>
- (732) **Īpašn.** LANORTH, SIA; Vēdzeļu iela 1, Rīga, LV-1030, Latvija (LV)
- (511) **25** apģērbi; apavi; galvassegas

- (111) **Reģ. Nr.** M 78 795 (151) **Reģ. dat.** 20.07.2023
 (210) **Pieteik. Nr.** M-23-494 (220) **Pieteik. dat.** 01.06.2023

RIXBUILD

- (550) **Vārdiska zīme**
- (732) **Īpašn.** BIKUS, SIA; Brīvības gatve 401C, Rīga, LV-1024, Latvija (LV)
- (511) **42** programmatūra kā pakalpojums (SaaS)

- (111) **Reģ. Nr.** M 78 796 (151) **Reģ. dat.** 20.07.2023
 (210) **Pieteik. Nr.** M-23-512 (220) **Pieteik. dat.** 06.06.2023
 (531) **CFE ind.** 26.3.23; 27.1.25; 27.5.1



- (550) **Figurāla zīme**
<https://databases.lrpv.gov.lv/trademark/M-23-512>

- (732) **Īpašn.** AVATR CO., LTD.; No.24, 1F, Building 1, No.106, West Section of Jinkai Avenue, Yubei District, Chongqing, Ķīna (CN)
- (740) **Pārstāvis** Inese PĒTERSONE, AĢENTŪRA INTELS LATVIJA; Plostnieku iela 32, Rīga, LV-1063, Latvija (LV)
- (511) **12** elektriskie transportlīdzekļi; bezpilota automobiļi (autonomie automobiļi); sporta automobiļi; automobiļi; automašīnu amortizatori; transportlīdzekļu šasijas; elektrodzinēji sauszemes transportlīdzekļiem; transportlīdzekļu stūres; transportlīdzekļu riteņi; automobiļu virsbūves

- (111) **Reģ. Nr.** M 78 797 (151) **Reģ. dat.** 20.07.2023
 (210) **Pieteik. Nr.** M-23-513 (220) **Pieteik. dat.** 06.06.2023
 (531) **CFE ind.** 26.3.4; 26.4.11; 26.4.4



- (550) **Figurāla zīme**
<https://databases.lrpv.gov.lv/trademark/M-23-513>
- (732) **Īpašn.** AVATR CO., LTD.; No.24, 1F, Building 1, No.106, West Section of Jinkai Avenue, Yubei District, Chongqing, Ķīna (CN)
- (740) **Pārstāvis** Inese PĒTERSONE, AĢENTŪRA INTELS LATVIJA; Plostnieku iela 32, Rīga, LV-1063, Latvija (LV)
- (511) **12** elektriskie transportlīdzekļi; bezpilota automobiļi (autonomie automobiļi); sporta automobiļi; automobiļi; automašīnu amortizatori; transportlīdzekļu šasijas; elektrodzinēji sauszemes transportlīdzekļiem; transportlīdzekļu stūres; transportlīdzekļu riteņi; automobiļu virsbūves

- (111) **Reģ. Nr.** M 78 798 (151) **Reģ. dat.** 20.07.2023
 (210) **Pieteik. Nr.** M-23-515 (220) **Pieteik. dat.** 07.06.2023

Hausa

- (550) **Vārdiska zīme**
- (732) **Īpašn.** Deivids BARONS; Pērkona iela 3 k-1 - 11, Jūrmala, LV-2010, Latvija (LV)
- (740) **Pārstāvis** Roberts OZOLIŅŠ, MINIDATA, SIA; Bīskapa gāte 3 - 5, Rīga, LV-1050, Latvija (LV)
- (511) **35** atbalsta sniegšana uzņēmējdarbības vadībā; darījumu informācijas sniegšana; finanšu audita pakalpojumi; informācijas apkopošana datoru datubāzēs; izstāžu organizēšana komerciāliem un reklāmas nolūkiem; komerciālas informācijas un padomu sniegšana patērētājiem par preču un pakalpojumu izvēli; komercstarpniecības pakalpojumi; konsultāciju sniegšana darījumu vadīšanā un organizēšanā; mārketinga pakalpojumi; personu pārstāvēšana sarunās par komercīgumu nosacījumiem; profesionālo konsultāciju sniegšana darījumu jomā; reklāmas aģentūru pakalpojumi; sabiedrisko attiecību pakalpojumi; tirgus izpēte; tirgus izpēte trešajām personām; tiešsaistes tirgus nodrošināšana preču un pakalpojumu pārdevējiem un pircējiem

- 36** darījumi ar nekustamo īpašumu; starpniecības pakalpojumi nekustamā īpašuma jomā; nekustamā īpašuma aģentūru pakalpojumi; nekustamā īpašuma finansiāla novērtēšana; nekustamā īpašuma pārvaldība; daudzdzīvokļu māju pārvaldība; nekustamā īpašuma izīrēšana un iznomāšana; finanšu analīze; finansēšanas pakalpojumi; konsultāciju sniegšana finanšu jomā; finanšu pārvaldība; konsultāciju sniegšana apdrošināšanas jomā; starpniecības pakalpojumi apdrošināšanas jomā
- 37** būvniecība; būvuzraudzības pakalpojumi; konsultāciju sniegšana par būvniecību

(111) **Reģ. Nr.** M 78 799 (151) **Reģ. dat.** 20.07.2023
 (210) **Pieteik. Nr.** M-23-520 (220) **Pieteik. dat.** 08.06.2023
 (531) **CFE ind.** 24.17.2; 26.4.2; 26.4.22; 26.4.5; 27.1.1; 27.5.1; 27.5.15; 27.5.24; 29.1.13



- (550) **Figurāla zīme**
<https://databases.lrpv.gov.lv/trademark/M-23-520>
- (591) **Krāsu salikums** zils, sarkans, balts
- (732) **Īpašn.** DRON KILLER, SIA; Straupes iela 5 k-1, Rīga, LV-1073, Latvija (LV)
- (740) **Pārstāvis** Roberts OZOLIŅŠ, CLARUS MANAGEMENT, SIA; Bīskapa gāte 3 - 5, Rīga, LV-1050, Latvija (LV)
- (511) **35** importa-eksporta aģentūru pakalpojumi; preču demonstrēšanas pakalpojumi; elektronisku datņu (failu) pārvaldība; informācijas apkopošana datoru datubāzēs; informācijas sistematizēšana datoru datubāzēs; datu meklēšana datoru datnēs (failos) trešajām personām; statistikas apkopošana; komercstarpniecības pakalpojumi; sarunu vešana un komercdarījumu kārtošana trešo personu interesēs; datu atjaunināšana un uzturēšana datoru datubāzēs; datu apstrādes pakalpojumi (biroja darbi); pārbaudes (kontroles) aparātu, ierīču un instrumentu mazumtirdzniecība; pārbaudes (kontroles) aparātu, ierīču un instrumentu vairumtirdzniecība; pārbaudes (kontroles) aparātu, ierīču un instrumentu mazumtirdzniecība ar interneta starpniecību; pārbaudes (kontroles) aparātu, ierīču un instrumentu vairumtirdzniecība ar interneta starpniecību; aparātu, ierīču un instrumentu, kas paredzēti attēlu pārraidei, mazumtirdzniecība; aparātu, ierīču un instrumentu, kas paredzēti attēlu pārraidei, vairumtirdzniecība; aparātu, ierīču un instrumentu, kas paredzēti attēlu pārraidei, mazumtirdzniecība ar interneta starpniecību; aparātu, ierīču un instrumentu, kas paredzēti datu pārraidei, mazumtirdzniecība; aparātu, ierīču un instrumentu, kas paredzēti datu pārraidei, vairumtirdzniecība; aparātu, ierīču un instrumentu, kas paredzēti datu pārraidei, mazumtirdzniecība ar interneta starpniecību; aparātu, ierīču un instrumentu, kas paredzēti datu pārraidei, vairumtirdzniecība ar interneta starpniecību; elektrotehnikas mazumtirdzniecība; elektrotehnikas vairumtirdzniecība; elektrotehnikas mazumtirdzniecība ar interneta starpniecību; elektrotehnikas vairumtirdzniecība ar interneta starpniecību
- 37** elektrisko ierīču uzstādīšana un remonts; biroja aparātu un ierīču uzstādīšana, apkope un remonts;

- apsardzes signalizācijas ierīču uzstādīšana un remonts; datoraparātūras uzstādīšana, apkope un remonts; traucējumu slāpēšana elektroierīču darbā; elektriķu pakalpojumi; akumulatoru bateriju uzlādes ierīču iznomāšana
- 39** elektroniski uzkrātu datu un dokumentu fiziskā uzglabāšana; navigācijas sistēmu iznomāšana; civilo dronu pilotēšana; fotografēšanas dronu iznomāšana; novērošanas dronu iznomāšana; drošības dronu iznomāšana
- 41** fotografēšanas pakalpojumi, izmantojot dronus; videoierakstīšanas pakalpojumi, izmantojot dronus
- 45** novērošanas pakalpojumi, izmantojot dronus; objektu apsardze, izmantojot attālinātas uzraudzības sistēmas; videonovērošanas kameru iznomāšana

(111) **Reģ. Nr.** M 78 800 (151) **Reģ. dat.** 20.07.2023
 (210) **Pieteik. Nr.** M-23-523 (220) **Pieteik. dat.** 12.06.2023
 (531) **CFE ind.** 17.3.2; 20.1.3; 27.5.15; 27.5.9; 27.7.11; 29.1.12



- (550) **Figurāla zīme**
<https://databases.lrpv.gov.lv/trademark/M-23-523>
- (591) **Krāsu salikums** tumši zils, pelēks
- (732) **Īpašn.** ZTB.LV, SIA; Magoņu iela 8, Katlakalns, Ķekavas pag., Ķekavas nov., LV-2111, Latvija (LV)
- (511) **41** tulkošanas pakalpojumi; valodu tulkošanas pakalpojumi
- (111) **Reģ. Nr.** M 78 801 (151) **Reģ. dat.** 20.07.2023
 (210) **Pieteik. Nr.** M-23-525 (220) **Pieteik. dat.** 13.06.2023
 (531) **CFE ind.** 5.3.13; 5.3.15; 24.17.13; 26.1.16; 26.1.20; 26.1.21; 26.1.3; 27.5.5; 27.5.9; 29.1.11



- (550) **Figurāla zīme**
<https://databases.lrpv.gov.lv/trademark/M-23-525>
- (591) **Krāsu salikums** zaļš
- (732) **Īpašn.** DIET-MARKET, SIA; Brīvības gatve 214M - 2, Rīga, LV-1039, Latvija (LV)
- (511) **5** uztura bagātinātāji cilvēkam
35 uztura bagātinātāju cilvēkam mazumtirdzniecība; uztura bagātinātāju cilvēkam vairumtirdzniecība; uztura bagātinātāju cilvēkam mazumtirdzniecība ar interneta starpniecību
- (111) **Reģ. Nr.** M 78 802 (151) **Reģ. dat.** 20.07.2023
 (210) **Pieteik. Nr.** M-23-526 (220) **Pieteik. dat.** 13.06.2023

(531) **CFE ind.** 2.9.1; 27.5.15; 27.5.5; 27.5.9; 29.1.12

Amelii
meet your dress



(550) **Figurāla zīme**

<https://databases.lrpv.gov.lv/trademark/M-23-526>

(591) **Krāsu salikums** zeltains, sarkans

(732) **Īpašn.** AMELII - IEVA RUKA, SIA; Avotu iela 22 - 1, Rīga, LV-1011, Latvija (LV)

(511) **25** kleitas

(111) **Reģ. Nr.** M 78 803

(151) **Reģ. dat.** 20.07.2023

(210) **Pieteik. Nr.** M-23-529

(220) **Pieteik. dat.** 14.06.2023

(531) **CFE ind.** 1.1.49; 5.13.4; 26.1.20; 26.1.3; 27.1.11; 27.5.11; 27.5.24; 29.1.14



(550) **Figurāla zīme**

<https://databases.lrpv.gov.lv/trademark/M-23-529>

(591) **Krāsu salikums** dzeltens, zaļš, zils, balts

(732) **Īpašn.** LATVIJAS TENISA TIESNEŠU APVIENĪBA, SIA; Tukuma iela 6, Rīga, LV-1002, Latvija (LV)

(511) **41** izglītība; apmācība; sporta pasākumu rīkošana

(111) **Reģ. Nr.** M 78 804

(151) **Reģ. dat.** 20.07.2023

(210) **Pieteik. Nr.** M-23-550

(220) **Pieteik. dat.** 22.06.2023

BUTTERFLY

(550) **Vārdiska zīme**

(732) **Īpašn.** EDBUTTERFLY, SIA; Kliņānu iela 10, Rīga, LV-1013, Latvija (LV)

(740) **Pārstāvis** Roberts OZOLIŅŠ, CLARUS MANAGEMENT, SIA; Bīskapa gāte 3 - 5, Rīga, LV-1050, Latvija (LV)

(511) **14** juvelierizstrādājumi; kaklarotas (juvelierizstrādājumi); auskari; dārglietu kārbīņas; amuleti (juvelierizstrādājumi); ķēdītes (juvelierizstrādājumi); rokassprādzes (juvelierizstrādājumi); rotaslietu piederumi

25 apģērbi; apavi; trikotāžas izstrādājumi; bokseršorti; apakšveļa; sviļeri; krekli; cepures; bikses; cimdi; šalles; džemperī; kleitas; peldbikses; peldkostīmi; T-krekli; galvassegas

35 preču demonstrēšanas pakalpojumi; preču paraugu izplatīšana; preču un pakalpojumu noieta veicināšana; preču demonstrēšana plašsaziņas līdzekļos mazumtirdzniecības nolūkiem; komerciālas informācijas un padomu sniegšana patērētājiem par preču un pakalpojumu izvēli; pirkumu pasūtījumu administratīvā apstrāde; mārketinga pakalpojumi; komercstarpniecības pakalpojumi; reklāma; izstāžu organizēšana komerciāliem un reklāmas nolūkiem; reklāmas materiālu izplatīšana; komerciālu pasākumu rīkošana un vadīšana; sabiedrisko attiecību

pakalpojumi; apģērbu mazumtirdzniecība; apģērbu vairumtirdzniecība; apģērbu mazumtirdzniecība ar interneta starpniecību; galvassegu vairumtirdzniecība; galvassegu mazumtirdzniecība ar interneta starpniecību; galvassegu mazumtirdzniecība; rotaslietu mazumtirdzniecība; rotaslietu vairumtirdzniecība; rotaslietu mazumtirdzniecība ar interneta starpniecību; somu mazumtirdzniecība; somu vairumtirdzniecība; somu mazumtirdzniecība ar interneta starpniecību; kosmētikas līdzekļu mazumtirdzniecība; kosmētikas līdzekļu vairumtirdzniecība; kosmētikas līdzekļu mazumtirdzniecība ar interneta starpniecību

(111) **Reģ. Nr.** M 78 805

(151) **Reģ. dat.** 20.07.2023

(210) **Pieteik. Nr.** M-23-541

(220) **Pieteik. dat.** 16.06.2023

(531) **CFE ind.** 2.9.25; 26.1.14; 26.1.3; 27.5.10; 27.5.15



GASTRO CENTRS

VESELĪBA UN MEDICĪNA

(550) **Figurāla zīme**

<https://databases.lrpv.gov.lv/trademark/M-23-541>

(732) **Īpašn.** GREMOŠANAS SLIMĪBU CENTRS "GASTRO", SIA; Gaiļezera iela 1, Rīga, LV-1079, Latvija (LV)

(740) **Pārstāvis** Roberts OZOLIŅŠ, CLARUS MANAGEMENT, SIA; Bīskapa gāte 3 - 5, Rīga, LV-1050, Latvija (LV)

(511) **41** mācību pakalpojumi; neklātienas mācību pakalpojumi; augstāko un vidējo speciālo mācību iestāžu pakalpojumi; konkursu organizēšana izglītības un izklaides nolūkiem; grāmatu publicēšana; konferenču rīkošana un vadīšana; kongresu rīkošana un vadīšana; informācijas sniegšana par izglītību; eksaminēšanas pakalpojumi; semināru rīkošana un vadīšana; elektronisko grāmatu un žurnālu publicēšana tiešsaistē; profesionālās pārkvalificēšanas pakalpojumi; individuāla apmācība; mācību pakalpojumi, izmantojot simulatorus; izpēte izglītības jomā

42 zinātniskā izpēte; zinātnisko laboratoriju pakalpojumi; bioloģiskā izpēte; kvalitātes kontrole; ķīmiskā izpēte; ķīmisko analīžu nodrošināšana; medicīniskā izpēte; tehniska rakstura tekstu sagatavošana; tehnisko projektu vadība; tehnoloģiskā izpēte

44 veselības centru pakalpojumi; konsultēšana veselības jautājumos; veselības novērtēšanas pakalpojumi; veselības aprūpes iestāžu pakalpojumi; estētiskās kosmetoloģijas pakalpojumi; kosmetologu pakalpojumi; masāžas pakalpojumi; farmaceitu pakalpojumi recepšu zāļu izgatavošanā; fizioterapija; konsultāciju sniegšana farmācijas jomā; medicīniskais skrīnings; medicīniskās palīdzības sniegšana; medicīniskie klīniku pakalpojumi; medicīniskie pakalpojumi; plastiskās ķirurģijas pakalpojumi; psihologu pakalpojumi; rehabilitācijas centru pakalpojumi; sanatoriju pakalpojumi; slimnīcu pakalpojumi; vakcinēšanas pakalpojumi; medicīnisko analīžu pakalpojumi diagnostikai un ārstēšanai, ko nodrošina medicīnas laboratorijas; medicīnisko datu attālināta uzraudzība medicīniskai diagnostikai un ārstēšanai

(111) **Reģ. Nr.** M 78 806

(151) **Reģ. dat.** 20.07.2023

(210) **Pieteik. Nr.** M-23-359

(220) **Pieteik. dat.** 21.04.2023

(531) **CFE ind.** 26.1.3; 26.2.7; 27.5.1; 29.1.11



- (550) **Figurāla zīme**
<https://databases.lrpv.gov.lv/trademark/M-23-359>
- (591) **Krāsu salikums** zils
- (732) **Īpašn.** DANGAS, SIA; Zaļā iela 13, Garkalne, Garkalnes pag., Ropažu nov., LV-2137, Latvija (LV)
- (740) **Pārstāvis** Jevgeņijs FORTUŅA, "FORAL INTELEKTUĀLĀ ĪPAŠUMA AĢENTŪRA", SIA; Kalēju iela 14 - 7, Rīga, LV-1050, Latvija (LV)
- (511) **1** neapstrādāts sāls; akmeņsāls; sāļi rūpnieciskiem nolūkiem; sāļi rūpnieciskiem nolūkiem ūdens mīkstināšanai; sāļi rūpnieciskiem nolūkiem ūdens attīrīšanai; sāls lodītes, izmantošanai ziepju rūpniecībā
- 30** sāls; sāls ar garšvielām ēdienu pagatavošanai; vārāmais sāls; sāls pārtikas produktu konservēšanai

- (111) **Reģ. Nr.** M 78 807 (151) **Reģ. dat.** 20.07.2023
 (210) **Pieteik. Nr.** M-23-543 (220) **Pieteik. dat.** 20.06.2023
 (531) **CFE ind.** 1.15.15; 24.15.1; 24.17.18; 26.11.11; 26.11.7; 27.5.10; 27.5.15; 29.1.15



**KREDĪTS
RĒĶINIEM**

- (550) **Figurāla zīme**
<https://databases.lrpv.gov.lv/trademark/M-23-543>
- (591) **Krāsu salikums** zaļš, zils, gaiši zils, balts, melns
- (732) **Īpašn.** Ingus MEDNIS; Ūnijas iela 28 - 71, Rīga, LV-1084, Latvija (LV)
- (511) **35** reklāma tiešsaistē ar datortīklu starpniecību

- (111) **Reģ. Nr.** M 78 808 (151) **Reģ. dat.** 20.07.2023
 (210) **Pieteik. Nr.** M-23-549 (220) **Pieteik. dat.** 22.06.2023
 (531) **CFE ind.** 26.11.1; 26.11.5; 26.11.7; 26.2.8; 27.5.15



DIANA PIGNI

- (550) **Figurāla zīme**
<https://databases.lrpv.gov.lv/trademark/M-23-549>
- (732) **Īpašn.** Diāna JEVDOKIMOVA; Emīlijas iela 11, Mārupe, Mārupes nov., LV-2167, Latvija (LV)
- (740) **Pārstāvis** Roberts OZOLIŅŠ, MINIDATA, SIA; Bīskapa gāte 3 - 5, Rīga, LV-1050, Latvija (LV)
- (511) **9** lejupielādējamas attēlu datnes (faili); lejupielādējamas digitālās datnes (faili), kas autentificējamās ar neaizstājamajiem blokķēžu žetoniem (NFT)
- 16** ierāmētas un neierāmētas gleznas; grafiski zīmējumi; akvareļi; grafikas darbu reprodukcijas; zīmējumi; mākslas darbi litogrāfijas tehnikā; apsveikuma kartītes; attēli; kartītes; iespiesti fotoattēli; litogrāfijas; plakāti

- (111) **Reģ. Nr.** M 78 809 (151) **Reģ. dat.** 20.07.2023
 (210) **Pieteik. Nr.** M-23-563 (220) **Pieteik. dat.** 27.06.2023
 (531) **CFE ind.** 26.15.25; 29.1.4



- (550) **Figurāla zīme**
<https://databases.lrpv.gov.lv/trademark/M-23-563>
- (591) **Krāsu salikums** zils, tumši zils, gaiši zils
- (732) **Īpašn.** Vitālijs HARLAMOVŠ; Ozolu iela 1A - 27, Dreiliņi, Stopiņu pag., Ropažu nov., LV-2130, Latvija (LV)
- (511) **36** apdrošināšanas pakalpojumi; starpniecības pakalpojumi apdrošināšanas jomā; apdrošināšana pret nelaimes gadījumiem; apdrošināšanas risku parakstīšana; apdrošināšana pret ugunsgrēkiem; veselības apdrošināšana; apdrošināšana pret risku jūrā; dzīvības apdrošināšana; konsultāciju sniegšana apdrošināšanas jomā; informācijas sniegšana apdrošināšanas jomā

- (111) **Reģ. Nr.** M 78 810 (151) **Reģ. dat.** 20.07.2023
 (210) **Pieteik. Nr.** M-23-124 (220) **Pieteik. dat.** 06.02.2023
 (531) **CFE ind.** 26.11.11; 26.3.23; 27.5.1; 27.5.15



- (550) **Figurāla zīme**
<https://databases.lrpv.gov.lv/trademark/M-23-124>
- (732) **Īpašn.** INDEXO AIFP, SIA; Daugavgrīvas iela 7B, Rīga, LV-1048, Latvija (LV)
- (740) **Pārstāvis** Ieva JUDINSKA-BANDENIECE, ZAB "DRILL."; Alberta iela 1 - 11, Rīga, LV-1010, Latvija (LV)
- (511) **35** uzņēmumu analīze; uzņēmējdarbības vadības pakalpojumi; konsultāciju sniegšana darījumu jomā; darījumu pārraudzība; darījumu atskaišu sagatavošana; uzņēmumu apvienošanās pakalpojumi; uzņēmējdarbības organizēšana; uzņēmumu iegāde; uzņēmumu darījumu pārvaldīšana; starpniecības pakalpojumi uzņēmējdarbībā starp potenciālajiem privātajiem investoriem un uzņēmējiem, kam nepieciešams finansējums; uzņēmējdarbības iespēju vērtēšana; statistiskās analīzes un atskaišu pakalpojumi uzņēmējdarbības mērķiem; uzņēmējdarbības stratēģijas un plānošanas pakalpojumi; uzņēmējdarbības projektu vadīšana trešajām personām; uzņēmējdarbības atbalsta nodrošināšana; stratēģiskā uzņēmējdarbības plānošana
- 36** investīciju fondu pakalpojumi; kapitāla fondu pārvaldība; konsultāciju sniegšana par kapitālieguldījumiem; riska kapitāla fondu pārvaldība; finanšu fondu un investīciju administrēšana; finanšu līdzekļu nodrošināšana komerciāliem uzņēmumiem; finanšu līdzekļu vākšana; riska kapitāla finansēšana tirzniecības organizācijām; finanšu analīze; investīciju analīze; finanšu pārvaldība; nekustamā īpašuma pārvaldīšana un apsaimniekošana; nekustamā īpašuma izīrēšana un iznomāšana; starpniecības pakalpojumi nekustamā īpašuma jomā; finansējuma nodrošināšana īpašumu attīstīšanai; darījumi ar nekustamo īpašumu

- (111) **Reģ. Nr.** M 78 811 (151) **Reģ. dat.** 20.07.2023
 (210) **Pieteik. Nr.** M-23-268 (220) **Pieteik. dat.** 30.03.2023

RIGENSIS

- (550) **Vārdiska zīme**
- (732) **Īpašn.** TEĀTRA 10, SIA; Lubānas iela 78, Rīga, LV-1073, Latvija (LV)
- (511) **43** viesnīcu pakalpojumi

- (111) **Reģ. Nr.** M 78 812 (151) **Reģ. dat.** 20.07.2023
 (210) **Pieteik. Nr.** M-23-362 (220) **Pieteik. dat.** 25.04.2023
 (531) **CFE ind.** 27.5.1; 27.5.12; 29.1.12



- (550) **Figurāla zīme**
<https://databases.lrpv.gov.lv/trademark/M-23-362>
- (591) **Krāsu salikums** zaļš, balts
- (732) **Īpašn.** SHIF MOBILITY, SIA; Andreja Pumpura iela 97, Daugavpils, LV-5404, Latvija (LV)
- (740) **Pārstāvis** Aļona SIVCOVA, Patentu aģentūra "TRIAROBIT"; Vīlandes iela 5 - 2, Rīga, LV-1010, Latvija (LV)
- (511) **12** transportlīdzekļu bagāžnieki; elektriskie velosipēdi; elektriskie transportlīdzekļi; trīsriteņi; pielāgoti transportlīdzekļu pārsegi; elektrodzinēji sauszemes transportlīdzekļiem; skrejriteņi (transportlīdzekļi); motocikli
- 25** žokejcepures; žaketes; virsdrēbes; apģērbi ar izšuvumiem; gatavi sērijveida apģērbi; cimdi; krekli; adījumi (apģērbi); galvassegas; T-krekli
- 35** mārketinga pakalpojumi; reklāma tiešsaistē ar datortīklu starpniecību; vides reklāma; reklāma ar pasta starpniecību; preču paraugu izplatīšana; reklāmas materiālu izplatīšana; reklāmas, tirgvedības un preču noieta veicināšanas materiālu izplatīšana; komerciālas informācijas un padomu sniegšana patērētājiem par preču un pakalpojumu izvēli; tiešsaistes tirgus nodrošināšana preču un pakalpojumu pārdevējiem un pircējiem; uzņēmējdarbības informācijas sniegšana tīmekļa vietnēs; scenāriju rakstīšana reklāmas nolūkiem; preču demonstrēšanas pakalpojumi; mazumtirdzniecības un vairumtirdzniecības pakalpojumi, arī tiešsaistē attiecībā uz šādām precēm: transportlīdzekļu bagāžnieki, elektriskie velosipēdi, elektriskie transportlīdzekļi, trīsriteņi, transportlīdzekļiem pielāgoti pārsegi, sauszemes transportlīdzekļu dzinēji, skrejriteņi (transportlīdzekļi), motocikli; mazumtirdzniecības un vairumtirdzniecības pakalpojumi, arī tiešsaistē attiecībā uz šādām precēm: žokejcepures, žaketes, virsdrēbes, apģērbi ar izšuvumiem, gatavi sērijveida apģērbi, cimdi, krekli, adījumi (apģērbi), galvassegas, T-krekli

(111) **Reģ. Nr.** M 78 813 (151) **Reģ. dat.** 20.07.2023
 (210) **Pieteik. Nr.** M-23-548 (220) **Pieteik. dat.** 22.06.2023

ONE TRIBE

- (550) **Vārdiska zīme**
- (732) **Īpašn.** Kārlis ZEMKE; Prūšu iela 3 k-5 - 87, Rīga, LV-1057, Latvija (LV)
- (511) **39** ceļojumu organizēšana

(111) **Reģ. Nr.** M 78 814 (151) **Reģ. dat.** 20.07.2023
 (210) **Pieteik. Nr.** M-23-370 (220) **Pieteik. dat.** 27.04.2023
 (531) **CFE ind.** 1.15.15; 24.17.24; 24.17.4; 27.5.1; 27.5.15; 27.5.8; 29.1.12



- (550) **Figurāla zīme**
<https://databases.lrpv.gov.lv/trademark/M-23-370>
- (591) **Krāsu salikums** oranžs, balts

- (732) **Īpašn.** PAŠVALDĪBAS AĢENTŪRA "SIGULDAS ATTĪSTĪBAS AĢENTŪRA"; Ausekļa iela 6, Sigulda, Siguldas nov., LV-2150, Latvija (LV)
- (511) **18** āda; ādas imitācijas; dzīvnieku ādas; kažokādas; ceļasomas; somas; lietussargi; saulesargi; spieķi; pātagas; zirglietas; seglinieku izstrādājumi; kaklasiksna dzīvniekiem; pavadas dzīvniekiem; apģērbi dzīvniekiem
- 20** mēbeles; spoguļi; attēlu rāmji; nemetāliski konteineri uzglabāšanas nolūkiem; nemetāliski konteineri transportēšanas nolūkiem; neapstrādāts kauls; daļēji apstrādāts kauls; neapstrādāts rags; daļēji apstrādāts rags; neapstrādāta vaļa ragviela; daļēji apstrādāta vaļa ragviela; neapstrādāts perlamutrs; daļēji apstrādāts perlamutrs; gliemežvāki; sepiolīts; dzintars
- 21** māsaimniecības piederumi un ierīces; virtuves piederumi un ierīces; māsaimniecības tīltnes; virtuves tīltnes; māsaimniecības trauki; virtuves trauki; galda piederumi, izņemot galda dakšiņas, nažus un karotes; ķemmes; sūklī; sukas, izņemot otas; materiāli suku izstrādājumiem; tīrīšanas un apkopšanas rīki; tīrīšanas un apkopšanas ierīces; neapstrādāts stikls, izņemot stiklu būvniecībai; daļēji apstrādāts stikls, izņemot stiklu būvniecībai; izstrādājumi no stikla; izstrādājumi no porcelāna; izstrādājumi no fajansa; izstrādājumi no keramikas
- 24** tekstilizstrādājumi; tekstilizstrādājumu aizstājēji; māsaimniecības veļa; tekstilmateriālu aizkari; sintētisko materiālu aizkari
- 25** apģērbi; apavi; galvassegas
- 26** mežģītnes; pītas lentes; izšuvumi; lentes (šūšanas palīgmateriāli); lenšu pušķi (šūšanas palīgmateriāli); pogas; āķi; cilpiņas; adatas; mākslīgie ziedi; matu rotas; mākslīgie mati
- 28** spēles; rotaļlietas; spēļlietas; videospēļu ierīces; vingrošanas preces; sporta preces; eglīšu rotājumi
- 29** gaļa; zivis; mājputnu gaļa; medījumi; gaļas ekstrakti; konservēti augļi; konservēti dārzeņi; saldēti augļi; saldēti dārzeņi; žāvēti (kaltēti) augļi; žāvēti (kaltēti) dārzeņi; termiski apstrādāti augļi; termiski apstrādāti dārzeņi; želejas; ievārījumi; kompoti; olas; piens; siers; sviests; jogurts; piena produkti; pārtikas eļļas; pārtikas tauki
- 30** kafija; tēja; kakao; kafijas aizstājēji; tējas aizstājēji; kakao aizstājēji; rīsi; makaroni (pasta); nūdeles; tapioka; sāgo; milti; labības produkti; maize; maizes izstrādājumi; konditorejas izstrādājumi; šokolāde; saldējums; sorbets; saldēti deserti; cukurs; medus; melases sīrups; raugs; cepamais pulveris; sāls; garšvielas; konservēti garšaugi; etiķis; garšvielu mērces; piedevas ēdiena garšas uzlabošanai; pārtikas ledus (sasaldēts ūdens)
- 31** svaigi lauksaimniecības produkti; neapstrādāti lauksaimniecības produkti; svaigi akvakultūras produkti; neapstrādāti akvakultūras produkti; svaigi dārzkopības produkti; neapstrādāti dārzkopības produkti; svaigi mežkopības produkti; neapstrādāti mežkopības produkti; svaigi un neapstrādāti graudi; svaigas un neapstrādātas sēklas; svaigi augļi; svaigi dārzeņi; svaigi garšaugi; augi; ziedi; sīpoli stādīšanai; stādi; sēklas sējai; dzīvnieki; barība dzīvniekiem; dzīva dzīvniekiem; iesals
- 32** alus; bezalkoholiskie dzērieni; minerālūdeņi; gāzēti ūdeņi; augļu dzērieni; augļu sulas; sīrupi bezalkoholisku dzērienu pagatavošanai; sastāvdaļas bezalkoholisku dzērienu pagatavošanai
- 35** reklāma; darījumu vadīšana; uzņēmējdarbības organizēšana; uzņēmumu pārvaldība; biroja darbi
- 36** finanšu pakalpojumi; monetārie pakalpojumi; banku pakalpojumi; apdrošināšanas pakalpojumi; nekustamā īpašuma lietas (pakalpojumi)
- 39** transporta pakalpojumi; preču iesaiņošana; preču uzglabāšana; ceļojumu organizēšana
- 40** atkritumu pārstrāde; gaisa attīrīšana; ūdens apstrāde; drukāšanas pakalpojumi; pārtikas produktu konservēšana; dzērienu konservēšana
- 41** izglītība; apmācība; izklaides pakalpojumi; sporta pasākumu rīkošana; kultūras pasākumu rīkošana

- 43 apgāde ar uzturu; apgāde ar dzērieniem; viesu izmitināšana
- 44 medicīniskā aprūpe; veterinārie pakalpojumi; veselības un skaistumkopšanas pakalpojumi cilvēkam; veselības un skaistumkopšanas pakalpojumi dzīvniekiem; lauksaimniecības pakalpojumi; akvakultūras pakalpojumi; dārzkopības pakalpojumi; mežkopības pakalpojumi

(111) **Reģ. Nr.** M 78 815 (151) **Reģ. dat.** 20.07.2023
 (210) **Pieteik. Nr.** M-23-372 (220) **Pieteik. dat.** 27.04.2023
 (531) **CFE ind.** 1.15.15; 24.17.24; 24.17.4; 27.5.1; 29.1.12



- (550) **Figurāla zīme**
<https://databases.lrpv.gov.lv/trademark/M-23-372>
- (591) **Krāsu salikums** oranžs, balts
- (732) **Īpašn.** PAŠVALDĪBAS AĢENTŪRA "SIGULDAS ATTĪSTĪBAS AĢENTŪRA"; Ausekļa iela 6, Sigulda, Siguldas nov., LV-2150, Latvija (LV)
- (511) **18** āda; ādas imitācijas; dzīvnieku ādas; kažokādas; ceļasomas; somas; lietussargi; saulesargi; spieķi; pātagas; zirglietas; seglinieku izstrādājumi; kaklasiksnas dzīvniekiem; pavadas dzīvniekiem; apģērbi dzīvniekiem
- 20** mēbeles; spoguļi; attēlu rāmji; nemetāliski konteineri uzglabāšanas nolūkiem; nemetāliski konteineri transportēšanas nolūkiem; neapstrādāts kauls; daļēji apstrādāts kauls; neapstrādāts rags; daļēji apstrādāts rags; neapstrādāta vaļa ragviela; daļēji apstrādāta vaļa ragviela; neapstrādāts perlamutrs; daļēji apstrādāts perlamutrs; gliemežvāki; sepiollīts; dzintars
- 21** mājsaimniecības piederumi un ierīces; virtuves piederumi un ierīces; mājsaimniecības tīlpnes; virtuves tīlpnes; mājsaimniecības trauki; virtuves trauki; galda piederumi, izņemot galda dakšīņas, nažus un karotes; ķemmes; sūklji; sukas, izņemot otas; materiāli suku izstrādājumiem; tīrīšanas un apkopšanas rīki; tīrīšanas un apkopšanas ierīces; neapstrādāts stikls, izņemot stiklu būvniecībai; daļēji apstrādāts stikls, izņemot stiklu būvniecībai; izstrādājumi no stikla; izstrādājumi no porcelāna; izstrādājumi no fajansa; izstrādājumi no keramikas
- 24** tekstilizstrādājumi; tekstilizstrādājumu aizstājēji; mājsaimniecības veļa; tekstilmateriālu aizkari; sintētisko materiālu aizkari
- 25** apģērbi; apavi; galvassegas
- 26** mežģīnes; pītas lentes; izšuvumi; lentes (šūšanas palīgmateriāli); lenšu pušķi (šūšanas palīgmateriāli); pogas; āķi; cilpiņas; adatas; mākslīgie ziedi; matu rotas; mākslīgie mati
- 28** spēles; rotaļlietas; spēļlietas; videospēļu ierīces; vingrošanas preces; sporta preces; eglīšu rotājumi
- 29** gaļa; zivis; mājputnu gaļa; medījumi; gaļas ekstrakti; konservēti augļi; konservēti dārzeņi; saldēti augļi; saldēti dārzeņi; žāvēti (kaltēti) augļi; žāvēti (kaltēti) dārzeņi; termiski apstrādāti augļi; termiski apstrādāti dārzeņi; žeļejas; ievārījumi; kompoti; olas; piens; siers; sviests; jogurts; piena produkti; pārtikas eļļas; pārtikas tauki
- 30** kafija; tēja; kakao; kafijas aizstājēji; tējas aizstājēji; kakao aizstājēji; rīsi; makaroni (pasta); nūdeles; tapioka; sāgo; milti; labības produkti; maize; maizes izstrādājumi; konditorejas izstrādājumi; šokolāde; saldējums; sorbets; saldēti deserti; cukurs; medus; melases sīrups; raugs; cepamais pulveris; sāls; garšvielas; konservēti garšaugi; etiķis; garšvielu mērces; piedevas ēdiena garšas uzlabošanai; pārtikas ledus (sasaldēts ūdens)

- 31** svaigi lauksaimniecības produkti; neapstrādāti lauksaimniecības produkti; svaigi akvakultūras produkti; neapstrādāti akvakultūras produkti; svaigi dārzkopības produkti; neapstrādāti dārzkopības produkti; svaigi mežkopības produkti; neapstrādāti mežkopības produkti; svaigi un neapstrādāti graudi; svaigas un neapstrādātas sēklas; svaigi augļi; svaigi dārzeņi; svaigi garšaugi; augi; ziedi; sīpoli stādīšanai; stādi; sēklas sējai; dzīvnieki; barība dzīvniekiem; dzīra dzīvniekiem; iesals
- 32** alus; bezalkoholiskie dzērieni; minerālūdeņi; gāzēti ūdeņi; augļu dzērieni; augļu sulas; sīrupi bezalkoholisku dzērienu pagatavošanai; sastāvdaļas bezalkoholisku dzērienu pagatavošanai
- 35** reklāma; darījumu vadīšana; uzņēmējdarbības organizēšana; uzņēmumu pārvaldība; biroja darbi
- 36** finanšu pakalpojumi; monetārie pakalpojumi; banku pakalpojumi; apdrošināšanas pakalpojumi; nekustamā īpašuma lietas (pakalpojumi)
- 39** transporta pakalpojumi; preču iesaiņošana; preču uzglabāšana; ceļojumu organizēšana
- 40** atkritumu pārstrāde; gaisa attīrīšana; ūdens apstrāde; drukāšanas pakalpojumi; pārtikas produktu konservēšana; dzērienu konservēšana
- 41** izglītība; apmācība; izklaides pakalpojumi; sporta pasākumu rīkošana; kultūras pasākumu rīkošana
- 43** apgāde ar uzturu; apgāde ar dzērieniem; viesu izmitināšana
- 44** medicīniskā aprūpe; veterinārie pakalpojumi; veselības un skaistumkopšanas pakalpojumi cilvēkam; veselības un skaistumkopšanas pakalpojumi dzīvniekiem; lauksaimniecības pakalpojumi; akvakultūras pakalpojumi; dārzkopības pakalpojumi; mežkopības pakalpojumi

(111) **Reģ. Nr.** M 78 816 (151) **Reģ. dat.** 20.07.2023
 (210) **Pieteik. Nr.** M-23-533 (220) **Pieteik. dat.** 15.06.2023
 (531) **CFE ind.** 26.1.17; 26.1.24; 26.1.3; 27.7.24; 29.1.12

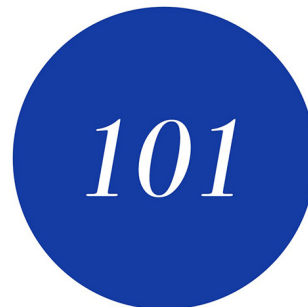

- (550) **Figurāla zīme**
<https://databases.lrpv.gov.lv/trademark/M-23-533>
- (591) **Krāsu salikums** tumši zils, balts
- (732) **Īpašn.** Laima STARKA; Līksnas iela 16A, Rīga, LV-1003, Latvija (LV)
- (511) **25** apģērbi

(111) **Reģ. Nr.** M 78 817 (151) **Reģ. dat.** 20.07.2023
 (210) **Pieteik. Nr.** M-23-557 (220) **Pieteik. dat.** 26.06.2023

GULLVAFLER

- (550) **Vārdiska zīme**
- (732) **Īpašn.** ORKLA FOODS NORGE AS; Drammensveien 149A, Oslo, 0277, Norvēģija (NO)
- (740) **Pārstāvis** Inese LEIMANE, PĒTERSONA PATENTS - AAA LAW; Citadeles iela 12, Rīga, LV-1010, Latvija (LV)
- (511) **29** batoniņi uz augļu bāzes malnītes aizstāšanai; batoniņi ar riekstiem; uz kodu batoniņi uz riekstu un sēkļu bāzes; uz kodu batoniņi uz augļu un riekstu bāzes

- 30** uz kodu maisījumi, kas sastāv no krekeriem, sālsstandziņām vai popkorna; maizes izstrādājumi, kūkas, tartes un cepumi; krekeri no pagatavotiem graudaugiem; graudaugu batoniņi un enerģijas batoniņi; sālsstandziņas; auzu pārslu plācenīši (flapjack); enerģijas batoniņi uz graudaugu bāzes; uz kodu batoniņi, kas sastāv no graudu, riekstu un žāvētu augļu maisījuma (konditorejas izstrādājumi); sausmaizītes; sausmaizīšu uz kodas; pārtikas produktu sagataves uz graudaugu bāzes; ēdieni, kas pagatavoti no ceptiem graudaugiem; šokolādes cepumi; cepumi ar augļu garšu; cepumi, kas satur sastāvdaļas ar šokolādes garšu; sāļie cepumi; vafeļu cepumi; cepumu maisījumi; siera cepumi; cepumi ar pildījumu

(111) **Reģ. Nr.** M 78 818 (151) **Reģ. dat.** 20.07.2023
 (210) **Pieteik. Nr.** M-23-558 (220) **Pieteik. dat.** 26.06.2023

BOKSTAVKJEKS

- (550) **Vārdiska zīme**
 (732) **Īpašn.** ORKLA FOODS NORGE AS; Drammensveien 149A, Oslo, 0277, Norvēģija (NO)
 (740) **Pārstāvis** Inese LEIMANE, PĒTERSONA PATENTS - AAA LAW; Citadeles iela 12, Rīga, LV-1010, Latvija (LV)
 (511) **29** batoniņi uz augļu bāzes maltītes aizstāšanai; batoniņi ar riekstiem; uz kodu batoniņi uz riekstu un sēklu bāzes; uz kodu batoniņi uz augļu un riekstu bāzes
30 uz kodu maisījumi, kas sastāv no krekeriem, sālsstandziņām vai popkorna; maizes izstrādājumi, kūkas, tartes un cepumi; krekeri no pagatavotiem graudaugiem; graudaugu batoniņi un enerģijas batoniņi; sālsstandziņas; auzu pārslu plācenīši (flapjack); enerģijas batoniņi uz graudaugu bāzes; uz kodu batoniņi, kas sastāv no graudu, riekstu un žāvētu augļu maisījuma (konditorejas izstrādājumi); sausmaizītes; sausmaizīšu uz kodas; pārtikas produktu sagataves uz graudaugu bāzes; ēdieni, kas pagatavoti no ceptiem graudaugiem; šokolādes cepumi; cepumi ar augļu garšu; cepumi, kas satur sastāvdaļas ar šokolādes garšu; sāļie cepumi; vafeļu cepumi; cepumu maisījumi; siera cepumi; cepumi ar pildījumu

(111) **Reģ. Nr.** M 78 819 (151) **Reģ. dat.** 20.07.2023
 (210) **Pieteik. Nr.** M-23-559 (220) **Pieteik. dat.** 26.06.2023

FIBERRIK

- (550) **Vārdiska zīme**
 (732) **Īpašn.** ORKLA FOODS NORGE AS; Drammensveien 149A, Oslo, 0277, Norvēģija (NO)
 (740) **Pārstāvis** Inese LEIMANE, PĒTERSONA PATENTS - AAA LAW; Citadeles iela 12, Rīga, LV-1010, Latvija (LV)
 (511) **29** batoniņi uz augļu bāzes maltītes aizstāšanai; batoniņi ar riekstiem; uz kodu batoniņi uz riekstu un sēklu bāzes; uz kodu batoniņi uz augļu un riekstu bāzes
30 uz kodu maisījumi, kas sastāv no krekeriem, sālsstandziņām vai popkorna; maizes izstrādājumi, kūkas, tartes un cepumi; krekeri no pagatavotiem graudaugiem; graudaugu batoniņi un enerģijas batoniņi; sālsstandziņas; auzu pārslu plācenīši (flapjack); enerģijas batoniņi uz graudaugu bāzes; uz kodu batoniņi, kas sastāv no graudu, riekstu un žāvētu augļu maisījuma (konditorejas izstrādājumi); sausmaizītes; sausmaizīšu uz kodas; pārtikas produktu sagataves uz graudaugu bāzes; ēdieni, kas pagatavoti no ceptiem graudaugiem; šokolādes cepumi; cepumi ar augļu garšu; cepumi, kas satur sastāvdaļas ar šokolādes garšu; sāļie cepumi; vafeļu cepumi; cepumu maisījumi; siera cepumi; cepumi ar pildījumu

**Zīmes reģistrācijas procedūras
pabeigšanas datums**

(Preču zīmju likuma 26. panta otrā daļa)

Tiek norādīts zīmes reģistrācijas numurs un reģistrācijas procedūras pabeigšanas datums

M 78 427	20.06.2023
M 78 428	20.06.2023
M 78 429	20.06.2023
M 78 430	20.06.2023
M 78 431	20.06.2023
M 78 432	20.06.2023
M 78 433	20.06.2023
M 78 434	20.06.2023
M 78 435	20.06.2023
M 78 436	20.06.2023
M 78 437	20.06.2023
M 78 438	20.06.2023
M 78 439	20.06.2023
M 78 440	20.06.2023
M 78 441	20.06.2023
M 78 442	20.06.2023
M 78 443	20.06.2023
M 78 444	20.06.2023
M 78 445	20.06.2023
M 78 446	20.06.2023
M 78 447	20.06.2023
M 78 448	20.06.2023
M 78 449	20.06.2023
M 78 450	20.06.2023
M 78 451	20.06.2023
M 78 452	20.06.2023
M 78 453	20.06.2023
M 78 454	20.06.2023
M 78 455	20.06.2023
M 78 456	20.06.2023
M 78 457	20.06.2023
M 78 458	20.06.2023
M 78 459	20.06.2023
M 78 460	20.06.2023
M 78 461	20.06.2023
M 78 462	20.06.2023
M 78 463	20.06.2023
M 78 464	20.06.2023
M 78 465	20.06.2023
M 78 466	20.06.2023
M 78 467	20.06.2023
M 78 469	20.06.2023
M 78 470	20.06.2023
M 78 471	20.06.2023
M 78 472	20.06.2023
M 78 473	20.06.2023
M 78 474	20.06.2023
M 78 475	20.06.2023
M 78 476	20.06.2023
M 78 477	20.06.2023
M 78 478	20.06.2023
M 78 479	20.06.2023
M 78 480	20.06.2023
M 78 481	20.06.2023
M 78 482	20.06.2023
M 78 483	20.06.2023
M 78 484	20.06.2023
M 78 485	20.06.2023
M 78 486	20.06.2023

M 78 487	20.06.2023
M 78 488	20.06.2023
M 78 489	20.06.2023
M 78 490	20.06.2023
M 78 491	20.06.2023
M 78 492	20.06.2023
M 78 493	20.06.2023
M 78 494	20.06.2023
M 78 495	20.06.2023
M 78 496	20.06.2023
M 78 497	20.06.2023
M 78 498	20.06.2023
M 78 499	20.06.2023
M 78 500	20.06.2023
M 78 501	20.06.2023
M 78 502	20.06.2023
M 78 503	20.06.2023
M 78 504	20.06.2023
M 78 505	20.06.2023
M 78 506	20.06.2023
M 78 507	20.06.2023
M 78 508	20.06.2023
M 78 509	20.06.2023
M 78 510	20.06.2023
M 78 511	20.06.2023
M 78 512	20.06.2023
M 78 513	20.06.2023
M 78 514	20.06.2023
M 78 515	20.06.2023
M 78 516	20.06.2023
M 78 517	20.06.2023
M 78 518	20.06.2023
M 78 519	20.06.2023
M 78 521	20.06.2023
M 78 523	20.06.2023

Preču zīmju pieteikumu numerācijas rādītājs

(210) Pieteikuma numurs	(111) Reģistrācijas numurs	(210) Pieteikuma numurs	(111) Reģistrācijas numurs	(210) Pieteikuma numurs	(111) Reģistrācijas numurs
M-22-315	M 78 499	M-23-7	M 78 508	M-23-563	M 78 809
M-22-453	M 78 511	M-23-12	M 78 518		
M-22-502	M 78 427	M-23-29	M 78 764		
M-22-597	M 78 428	M-23-41	M 78 516		
M-22-681	M 78 429	M-23-43	M 78 519		
M-22-712	M 78 480	M-23-50	M 78 765		
M-22-713	M 78 481	M-23-60	M 78 464		
M-22-729	M 78 430	M-23-69	M 78 523		
M-22-767	M 78 500	M-23-96	M 78 766		
M-22-768	M 78 501	M-23-112	M 78 465		
M-22-772	M 78 761	M-23-121	M 78 466		
M-22-850	M 78 482	M-23-124	M 78 810		
M-22-851	M 78 483	M-23-131	M 78 467		
M-22-852	M 78 484	M-23-142	M 78 767		
M-22-853	M 78 485	M-23-147	M 78 495		
M-22-867	M 78 431	M-23-149	M 78 469		
M-22-891	M 78 432	M-23-150	M 78 470		
M-22-893	M 78 498	M-23-152	M 78 471		
M-22-897	M 78 433	M-23-158	M 78 472		
M-22-901	M 78 434	M-23-159	M 78 476		
M-22-902	M 78 435	M-23-161	M 78 477		
M-22-927	M 78 502	M-23-162	M 78 478		
M-22-928	M 78 503	M-23-163	M 78 479		
M-22-929	M 78 504	M-23-176	M 78 509		
M-22-930	M 78 505	M-23-179	M 78 496		
M-22-931	M 78 436	M-23-180	M 78 497		
M-22-936	M 78 486	M-23-181	M 78 768		
M-22-937	M 78 473	M-23-193	M 78 769		
M-22-938	M 78 437	M-23-206	M 78 770		
M-22-939	M 78 474	M-23-213	M 78 771		
M-22-940	M 78 438	M-23-217	M 78 772		
M-22-941	M 78 439	M-23-229	M 78 773		
M-22-944	M 78 487	M-23-234	M 78 774		
M-22-949	M 78 440	M-23-256	M 78 775		
M-22-950	M 78 441	M-23-258	M 78 776		
M-22-963	M 78 442	M-23-268	M 78 811		
M-22-968	M 78 488	M-23-276	M 78 777		
M-22-972	M 78 443	M-23-309	M 78 778		
M-22-975	M 78 444	M-23-310	M 78 779		
M-22-979	M 78 445	M-23-311	M 78 780		
M-22-980	M 78 446	M-23-319	M 78 781		
M-22-981	M 78 447	M-23-320	M 78 782		
M-22-987	M 78 448	M-23-338	M 78 783		
M-22-992	M 78 449	M-23-344	M 78 784		
M-22-993	M 78 450	M-23-348	M 78 785		
M-22-994	M 78 451	M-23-349	M 78 786		
M-22-995	M 78 452	M-23-350	M 78 787		
M-22-996	M 78 453	M-23-359	M 78 806		
M-22-1005	M 78 454	M-23-362	M 78 812		
M-22-1007	M 78 489	M-23-365	M 78 788		
M-22-1008	M 78 490	M-23-370	M 78 814		
M-22-1009	M 78 491	M-23-372	M 78 815		
M-22-1010	M 78 492	M-23-404	M 78 789		
M-22-1011	M 78 455	M-23-410	M 78 790		
M-22-1012	M 78 456	M-23-445	M 78 791		
M-22-1029	M 78 457	M-23-467	M 78 792		
M-22-1030	M 78 458	M-23-492	M 78 793		
M-22-1032	M 78 459	M-23-493	M 78 794		
M-22-1033	M 78 460	M-23-494	M 78 795		
M-22-1034	M 78 461	M-23-512	M 78 796		
M-22-1035	M 78 512	M-23-513	M 78 797		
M-22-1041	M 78 521	M-23-515	M 78 798		
M-22-1043	M 78 513	M-23-520	M 78 799		
M-22-1044	M 78 514	M-23-523	M 78 800		
M-22-1046	M 78 462	M-23-525	M 78 801		
M-22-1053	M 78 463	M-23-526	M 78 802		
M-22-1055	M 78 517	M-23-529	M 78 803		
M-22-1056	M 78 515	M-23-533	M 78 816		
M-22-1057	M 78 475	M-23-541	M 78 805		
M-22-1059	M 78 510	M-23-543	M 78 807		
M-22-1060	M 78 493	M-23-548	M 78 813		
M-22-1063	M 78 762	M-23-549	M 78 808		
M-22-1064	M 78 763	M-23-550	M 78 804		
M-23-1	M 78 506	M-23-557	M 78 817		
M-23-3	M 78 507	M-23-558	M 78 818		
M-23-5	M 78 494	M-23-559	M 78 819		

Preču zīmju īpašnieku rādītājs

(732) Īpašnieks	(210) Pieteikuma numurs
AMBER IP BRANDS SĀRL	M-23-29
AMELII - IEVA RUKA, SIA	M-23-526
ATVADAS, SIA	M-23-365
AVATR CO., LTD.	M-23-512
	M-23-513
BALTPAPĪRS, SIA	M-23-96
BARONS Deivids	M-23-515
BIKUS, SIA	M-23-494
BITE LATVIJA, SIA	M-23-229
BLAVAŠČINAITIS Aivis	M-23-276
DANGAS, SIA	M-23-359
DEMIDOVA Ilze	M-23-50
DEMIDOVŠ Vitalijs	M-23-50
DIĀNA, AS	M-23-217
DIET-MARKET, SIA	M-23-525
DRON KILLER, SIA	M-23-520
EDBUTTERFLY, SIA	M-23-550
EKJU, SIA	M-23-350
ERNACO AGENCY, SIA	M-23-142
EVORM LTD, SIA	M-23-338
	M-23-344
EZ AUTO, SIA	M-23-404
FINANSUM, SIA	M-23-309
GB BALTIC VENTURES OÜ	M-23-311
GLOBAL MEDICUS, SIA	M-23-310
GREMOŠANAS SLIMĪBU CENTRS "GASTRO", SIA	M-23-541
GUN&BARBERDOG, IK	M-23-492
HARLAMOVS Vitālijs	M-23-563
INBOKSS, SIA	M-22-772
INDEXO AIFP, SIA	M-23-124
INOVACINĒ FIRMA MKDS, UAB	M-23-319
	M-23-320
IVANOVŠ Aleksandrs	M-23-181
JEVDOKIMOVA Diāna	M-23-549
KEREVIŅAŠ GIDA SANAYI VE TICARET A.Ş.	M-23-206
LANORTH, SIA	M-23-493
LATVIJAS POLITOLOGU BIEDRĪBA	M-23-445
LATVIJAS TENISA TIESNEŠU APVIENĪBA, SIA	M-23-529
LAUMA FABRICS, LIEPĀJAS SPECIĀLĀS EKONOMISKĀS ZONAS SIA	M-23-410
MEDNIS Ingus	M-23-543
ORKLA FOODS NORGE AS	M-23-557
	M-23-558
	M-23-559
PAŠVALDĪBAS AĢENTŪRA "CĒSU NOVADA TŪRISMA ATTĪSTĪBAS AĢENTŪRA"	M-23-348
	M-23-349
PAŠVALDĪBAS AĢENTŪRA "SIGULDAS ATTĪSTĪBAS AĢENTŪRA"	M-23-370
	M-23-372
PELLIJA A, SIA	M-23-256
	M-23-258
PLOTNIEKS Ainars	M-23-467
POSTI GROUP OYJ	M-22-1063
	M-22-1064
POSTNOVS Jevgeņijs	M-23-234
RARERA, SIA	M-23-213
RODE Andris	M-23-50
SEMJONOVA Nelli	M-23-50
SHIF MOBILITY, SIA	M-23-362
STARKA Laima	M-23-533
TEĀTRA 10, SIA	M-23-268
TOMOVICA Adrija	M-23-193
ZEMKE Kārlis	M-23-548
ZTB.LV, SIA	M-23-523

Preču zīmju rādītājs pēc preču un pakalpojumu klasēm

(511) Nicas klasifikācijas indekss	(111) Reģistrācijas numurs	(511) Nicas klasifikācijas indekss	(111) Reģistrācijas numurs	(511) Nicas klasifikācijas indekss	(111) Reģistrācijas numurs
1	M 78 806	30	M 78 818	41	M 78 814
3	M 78 766		M 78 819		M 78 815
5	M 78 766	31	M 78 814	42	M 78 762
	M 78 779		M 78 815		M 78 763
	M 78 781	32	M 78 764		M 78 773
	M 78 782		M 78 814		M 78 795
	M 78 801		M 78 815		M 78 805
7	M 78 762	35	M 78 761	43	M 78 762
	M 78 763		M 78 762		M 78 763
9	M 78 762		M 78 763		M 78 764
	M 78 763		M 78 773		M 78 767
	M 78 768		M 78 785		M 78 780
	M 78 773		M 78 786		M 78 785
	M 78 808		M 78 787		M 78 811
11	M 78 762		M 78 789		M 78 814
	M 78 763		M 78 790		M 78 815
	M 78 772		M 78 798	44	M 78 792
12	M 78 796		M 78 799		M 78 793
	M 78 797		M 78 801		M 78 805
14	M 78 812		M 78 804		M 78 814
16	M 78 804		M 78 807		M 78 815
	M 78 762		M 78 810	45	M 78 761
	M 78 763		M 78 812		M 78 765
	M 78 785		M 78 814		M 78 783
	M 78 786		M 78 815		M 78 784
	M 78 791	36	M 78 762		M 78 788
	M 78 808		M 78 763		M 78 799
18	M 78 785		M 78 789		
	M 78 814		M 78 798		
	M 78 815		M 78 809		
20	M 78 762		M 78 810		
	M 78 763		M 78 814		
	M 78 787		M 78 815		
	M 78 814	37	M 78 762		
	M 78 815		M 78 763		
21	M 78 769		M 78 768		
	M 78 785		M 78 773		
	M 78 814		M 78 788		
	M 78 815		M 78 798		
24	M 78 787		M 78 799		
	M 78 814	38	M 78 761		
	M 78 815		M 78 762		
25	M 78 762		M 78 763		
	M 78 763	39	M 78 773		
	M 78 766		M 78 762		
	M 78 769		M 78 763		
	M 78 785		M 78 767		
	M 78 786		M 78 774		
	M 78 790		M 78 777		
	M 78 794		M 78 778		
	M 78 802		M 78 788		
	M 78 804		M 78 789		
	M 78 812		M 78 793		
	M 78 814		M 78 799		
	M 78 815		M 78 813		
26	M 78 816		M 78 814		
	M 78 814		M 78 815		
	M 78 815	40	M 78 762		
28	M 78 785		M 78 763		
	M 78 787		M 78 777		
	M 78 814		M 78 788		
	M 78 815		M 78 814		
29	M 78 770		M 78 815		
	M 78 814	41	M 78 761		
	M 78 815		M 78 771		
	M 78 817		M 78 773		
	M 78 818		M 78 774		
	M 78 819		M 78 785		
30	M 78 770		M 78 786		
	M 78 775		M 78 791		
	M 78 776		M 78 793		
	M 78 806		M 78 799		
	M 78 814		M 78 800		
	M 78 815		M 78 803		
	M 78 817		M 78 805		

GROZĪJUMI PATENTU REĢISTRĀ**Patenta īpašnieka maiņa**
(Patentu likuma 51. panta otrā daļa)

(11) **EP 2917355, EP 3447136, EP 3640336, EP 3686280**
(73) Versalis S.p.A.; Piazza Boldrini 1, 20097 San Donato Milanese (MI), IT
Ieraksts reģistrā: 13.06.2023

(11) **EP 2574833**
(73) RADIUS-KELIT INFRASTRUCTURE GES.M.B.H.; Gollensdorf 24, 4300 St. Valentin, AT
Ieraksts reģistrā: 26.06.2023

(11) **EP 3230463**
(73) Apalta Patents OÜ, Mõisa tn 4, Haabersti linnaosa, Tallinn, Harju maakond, 13522, EE
Ieraksts reģistrā: 04.07.2023

Patenta īpašnieka nosaukuma maiņa
(Patentu likuma 47. panta trešā daļa)

(11) **EP 3094329, EP 3466955**
(73) AURIGENE ONCOLOGY LIMITED; 39-40 KIADB Industrial Area, Electronic City Phase-II, Hosur Road, Bangalore, Karnataka 560100, IN
Ieraksts reģistrā: 12.06.2023

(11) **LV 15662, LV 15684, LV 15692**
(73) JCDECAUX SE; 17, rue Soyer, Neuilly-sur-Seine, 92200, FR
Ieraksts reģistrā: 23.06.2023

Patenta īpašnieka nosaukuma un adreses maiņa
(Patentu likuma 47. panta trešā daļa)

(11) **EP 1640530**
(73) Flooring Industries Limited, SARL; 10b, Rue des Mérovingiens (Z.I. Bourmicht), 8070 Bertrange, LU
Ieraksts reģistrā: 19.06.2023

(11) **EP 1901749**
(73) Horizon Therapeutics U.S. Holding LLC; 1 Horizon Way, Deerfield, Illinois, 60015, US
Ieraksts reģistrā: 21.06.2023

Patenta īpašnieka adreses maiņa
(Patentu likuma 47. panta pirmā daļa)

(11) **EP 2773376, EP 2791140, EP 3075395**
(73) Bayer Pharma Aktiengesellschaft; Müller-Strasse 178, 13353 Berlin, DE
Bayer Intellectual Property GmbH; Alfred-Nobel-Strasse 50, 40789 Monheim am Rhein, DE
Ieraksts reģistrā: 19.06.2023

(11) **EP 2896405, EP 3292874**
(73) Bayer Intellectual Property GmbH; Alfred-Nobel-Strasse 50, 40789 Monheim am Rhein, DE
Ieraksts reģistrā: 19.06.2023

(11) **EP 2382139**
(73) Bayer Intellectual Property GmbH; Alfred-Nobel-Strasse 50, 40789 Monheim am Rhein, DE
Ieraksts reģistrā: 19.06.2023

(11) **EP 1651044**
(73) BAYER INTELLECTUAL PROPERTY GMBH; Alfred-Nobel-Strasse 50, 40789 Monheim am Rhein, DE
Ieraksts reģistrā: 19.06.2023

(11) **EP 1720866**
(73) BAYER INTELLECTUAL PROPERTY GMBH; Alfred-Nobel-Strasse 50, 40789 Monheim am Rhein, DE
Ieraksts reģistrā: 19.06.2023

(11) **EP 1888077, EP 2116249**
(73) Bayer Intellectual Property GmbH; Alfred-Nobel-Strasse 50, 40789 Monheim am Rhein, DE
Merck & Cie; Weissshausmatte, 6460 Altdorf, CH
Ieraksts reģistrā: 19.06.2023

(11) **EP 1689370**
(73) BAYER INTELLECTUAL PROPERTY GMBH; Alfred-Nobel-Strasse 50, 40789 Monheim am Rhein, DE
Ieraksts reģistrā: 19.06.2023

(11) **EP 3230463**
(73) Sweetwater Energy, Inc., 500 Lee Road, Suite 950, Rochester, NY 14606, US
Ieraksts reģistrā: 03.07.2023

(11) **EP 3709978**
(73) Maat Pharma; 70 Avenue Tony Garnier, 69007 Lyon, FR
Biocodex; 7, avenue Gallieni, 94250 Gentilly, FR
Ieraksts reģistrā: 05.07.2023

Papildu aizsardzības sertifikāta īpašnieka nosaukuma un adreses maiņa

(Regulas 469/2009 19. pants vai Regulas 1610/96 18. panta pirmā daļa un Patentu likuma 47. panta trešā daļa)

(11) **C/LV2008/0016/z**
(73) BAYER INTELLECTUAL PROPERTY GMBH; Alfred-Nobel-Strasse 50, 40789 Monheim am Rhein, DE
Ieraksts reģistrā: 19.06.2023

Latvijas patentu pirmstermiņa atzīšana par spēkā neesošu
(Patentu likuma 55. panta pirmās daļas 2. punkts)

Tiek norādīts patenta numurs un tā darbības termiņa beigu datums

13283	21.11.2022
13287	21.11.2022
13941	01.11.2022
14805	22.11.2022
14814	22.11.2022
14819	07.11.2022
14853	12.11.2022
15019	27.11.2022
15306	08.11.2022
15401	07.11.2022
15502	29.11.2022
15567	19.11.2022
15635	02.11.2022
15650	27.11.2022

Latvijas patentu darbības beigas (Patentu likuma 18. panta pirmā daļa)	
Tiek norādīts patenta numurs un tā darbības termiņa beigu datums	
13077	26.06.2023
Uz Latviju attiecināto Eiropas patentu darbības beigas (Patentu likuma 18. panta pirmā daļa)	
Tiek norādīts patenta numurs un tā darbības termiņa beigu datums	
1515702	16.06.2023
1515752	19.06.2023
1516091	16.06.2023
1517697	05.06.2023
1517915	06.06.2023
1521526	30.06.2023
1523489	27.06.2023
1531794	26.06.2023
1532829	26.06.2023
Uz Latviju attiecināto Eiropas patentu pirmstermiņa atzīšana par spēkā neesošu (Patentu likuma 55. panta pirmās daļas 2. punkts un 73. panta pirmā daļa)	
Tiek norādīts patenta numurs un tā darbības termiņa beigu datums	
1608569	05.11.2022
Latvijā apstiprināto Eiropas patentu pirmstermiņa atzīšana par spēkā neesošu (Patentu likuma 55. panta pirmās daļas 1. un 2. punkts un 73. panta pirmā daļa)	
Tiek norādīts patenta numurs un tā darbības termiņa beigu datums	
1787658	10.11.2022
1792877	28.11.2022
1807145	04.11.2022
1812384	01.11.2022
1895996	25.11.2022
1923022	08.11.2022
1948158	09.06.2023
1951374	22.11.2022
1954669	30.11.2022
1968779	17.11.2022
2060568	16.11.2022
2089234	20.11.2022
2213653	19.11.2022
2225271	24.11.2022
2272931	09.11.2022
2322025	12.11.2022
2327672	16.11.2022
2327849	24.11.2022
2352728	04.11.2022
2356277	23.11.2022
2365829	06.11.2022
2496567	03.11.2022
2499417	12.11.2022
2501786	19.11.2022
2501804	19.11.2022
2640712	21.11.2022
2646566	30.11.2022
2655370	30.11.2022
2670267	25.11.2022
2733265	14.11.2022
2746522	14.11.2022
2750690	15.11.2022

2762416	06.11.2022
2769301	15.11.2022
2775968	12.11.2022
2776439	08.11.2022
2776469	09.11.2022
2781508	16.11.2022
2782570	19.11.2022
2782598	21.11.2022
2782997	26.11.2022
2785387	29.11.2022
2919780	14.11.2022
2920168	15.11.2022
2922563	21.11.2022
2922935	18.11.2022
2928896	26.11.2022
3050874	13.11.2022
3065738	04.11.2022
3066079	05.11.2022
3066080	05.11.2022
3068776	12.11.2022
3068782	12.11.2022
3068796	10.11.2022
3068800	12.11.2022
3071203	18.11.2022
3071675	21.11.2022
3076505	05.11.2022
3078241	26.11.2022
3118080	05.11.2022
3150256	01.11.2022
3151333	05.11.2022
3166221	02.11.2022
3209309	23.11.2022
3209310	21.11.2022
3209381	23.11.2022
3215187	03.11.2022
3215683	06.11.2022
3225722	24.11.2022
3230318	04.11.2022
3235824	15.11.2022
3241690	25.11.2022
3241715	03.11.2022
3320804	14.11.2022
3321020	11.11.2022
3323942	17.11.2022
3354276	12.11.2022
3360558	23.11.2022
3360862	27.11.2022
3366841	14.11.2022
3373912	04.11.2022
3377712	14.11.2022
3380393	23.11.2022
3380467	25.11.2022
3380486	22.11.2022
3421468	12.11.2022
3488781	28.11.2022
3489045	27.11.2022
3489166	22.11.2022
3596285	30.11.2022
3717140	29.11.2022
3887731	29.11.2022
3887732	29.11.2022

GROZĪJUMI DIZAINPARAUGU REĢISTRĀ**Dizainparauga izslēgšana no reģistra**
(Dizainparaugu likuma 40. pants)

Tiek norādīts dizainparauga reģistrācijas numurs un reģistrācijas beigu datums

D 15 462	21.12.2022
D 15 471	27.12.2022

D 15 700 15.12.2022
D 10 405 07.07.2023

Dizainparauga reģistrācijas atzīšana par spēkā neesošu
(Dizainparaugu likuma 38. panta pirmā daļa)

Tiek norādīts dizainparauga reģistrācijas numurs un reģistrācijas beigu datums

D 10 405 07.07.2023

GROZĪJUMI PREČU ZĪMJU REĢISTRĀ

Zīmes reģistrācijas atjaunošana
(Preču zīmju likuma 45. pants)

Tiek norādīts zīmes reģistrācijas numurs un reģistrācijas atjaunošanas datums

M 11 921 30.12.2022
M 11 928 30.12.2022
M 11 929 30.12.2022
M 14 813 01.02.2023
M 16 382 10.05.2023
M 16 855 14.06.2023
M 16 856 14.06.2023
M 16 857 14.06.2023
M 17 010 19.06.2023
M 17 261 17.05.2023
M 17 263 17.05.2023
M 17 461 22.06.2023
M 17 751 29.06.2023
M 17 761 30.06.2023
M 17 815 30.06.2023
M 18 064 30.06.2023
M 18 065 30.06.2023
M 18 174 29.06.2023
M 18 175 29.06.2023
M 18 245 30.06.2023
M 18 458 06.08.2023
M 18 505 07.09.2023
M 18 536 21.09.2023
M 18 537 21.09.2023
M 18 540 21.09.2023
M 18 572 20.10.2023
M 18 669 20.10.2023
M 18 672 22.10.2023
M 18 673 22.10.2023
M 18 696 29.10.2023
M 18 697 29.10.2023
M 18 764 13.12.2023
M 18 765 13.12.2023
M 18 797 28.12.2023
M 18 873 13.12.2023
M 19 211 20.12.2023
M 19 256 30.06.2023
M 19 263 30.06.2023
M 19 266 30.06.2023
M 19 413 04.08.2023
M 19 508 30.06.2023
M 19 509 04.08.2023
M 33 059 05.07.2023
M 33 060 06.07.2023
M 33 075 13.07.2023
M 33 113 16.07.2023
M 33 118 21.07.2023
M 33 125 21.07.2023
M 33 129 22.07.2023
M 33 192 23.08.2023
M 33 193 23.08.2023
M 33 194 23.08.2023

M 33 195 26.08.2023
M 33 207 07.09.2023
M 33 208 07.09.2023
M 33 209 07.09.2023
M 33 210 07.09.2023
M 33 218 16.09.2023
M 33 295 31.08.2023
M 33 296 31.08.2023
M 33 303 13.09.2023
M 33 308 21.09.2023
M 33 310 21.09.2023
M 33 350 15.07.2023
M 33 360 23.07.2023
M 33 362 27.07.2023
M 33 424 26.08.2023
M 33 444 27.09.2023
M 33 462 27.10.2023
M 33 631 21.09.2023
M 33 636 21.09.2023
M 33 777 29.06.2023
M 33 778 30.06.2023
M 33 790 16.07.2023
M 33 826 20.08.2023
M 33 957 27.07.2023
M 33 959 03.08.2023
M 33 960 03.08.2023
M 33 988 23.08.2023
M 34 019 10.09.2023
M 34 052 29.09.2023
M 34 082 15.10.2023
M 34 754 16.07.2023
M 34 770 08.11.2023
M 35 706 21.09.2023
M 35 725 27.07.2023
M 37 677 07.09.2023
M 52 300 25.06.2023
M 52 306 12.05.2023
M 52 609 22.08.2023
M 52 655 28.08.2023
M 53 010 28.10.2023
M 53 206 18.06.2023
M 53 369 17.07.2023
M 53 370 17.07.2023
M 53 371 24.07.2023
M 53 372 24.07.2023
M 53 373 24.07.2023
M 53 379 01.08.2023
M 53 422 09.10.2023
M 53 467 08.08.2023
M 53 494 06.08.2023
M 53 594 02.10.2023
M 53 595 02.10.2023
M 53 645 19.08.2023
M 53 685 16.07.2023
M 53 861 10.09.2023
M 54 192 24.11.2023
M 54 217 19.08.2023
M 54 484 29.09.2023
M 54 485 01.10.2023
M 54 486 01.10.2023
M 54 930 12.01.2024
M 65 860 14.01.2023
M 66 249 08.04.2023
M 66 550 03.07.2023
M 66 554 04.03.2023
M 66 613 10.07.2023
M 66 838 31.07.2023
M 66 879 21.05.2023
M 66 890 05.07.2023
M 66 902 05.09.2023
M 66 971 31.07.2023
M 67 021 19.08.2023
M 67 076 29.07.2023
M 67 118 23.07.2023
M 67 119 24.07.2023

M 67 131	20.08.2023
M 67 171	03.05.2023
M 67 192	18.09.2023
M 67 259	10.10.2023
M 67 300	20.06.2023
M 67 346	30.10.2023
M 67 366	16.09.2023
M 67 368	11.10.2023
M 67 382	25.10.2023
M 67 392	19.11.2023
M 67 406	06.09.2023
M 67 474	31.10.2023
M 72 977	13.01.2024
M 73 049	18.07.2023

M 11 055	16.12.2022
M 11 057	16.12.2022
M 11 058	16.12.2022
M 11 064	16.12.2022
M 11 075	16.12.2022
M 11 076	16.12.2022
M 11 080	29.12.2022
M 11 092	29.12.2022
M 11 094	29.12.2022
M 11 100	29.12.2022
M 11 119	29.12.2022
M 11 139	15.12.2022
M 11 140	15.12.2022
M 11 141	15.12.2022
M 11 158	16.12.2022
M 11 162	16.12.2022
M 11 178	17.12.2022
M 11 179	18.12.2022
M 11 183	18.12.2022
M 11 186	18.12.2022
M 11 189	18.12.2022
M 11 264	18.12.2022
M 51 453	20.12.2022
M 52 157	12.12.2022
M 52 162	17.12.2022
M 52 178	20.12.2022
M 52 182	24.12.2022
M 52 198	12.12.2022
M 52 348	13.12.2022
M 52 527	13.12.2022
M 52 533	17.12.2022
M 52 535	20.12.2022
M 52 536	27.12.2022
M 66 214	12.12.2022
M 66 215	12.12.2022
M 66 217	13.12.2022
M 66 218	17.12.2022
M 66 219	18.12.2022
M 66 220	18.12.2022
M 66 221	19.12.2022
M 66 222	19.12.2022
M 66 223	19.12.2022
M 66 228	27.12.2022
M 66 229	28.12.2022
M 66 279	13.12.2022
M 66 280	17.12.2022
M 66 281	28.12.2022
M 66 319	12.12.2022
M 66 366	21.12.2022
M 66 367	27.12.2022
M 66 416	14.12.2022
M 66 441	14.12.2022
M 66 444	20.12.2022
M 66 538	13.12.2022
M 66 672	12.12.2022
M 66 727	13.12.2022
M 66 741	28.12.2022
M 66 742	28.12.2022
M 66 868	27.12.2022
M 67 035	20.12.2022
M 67 295	21.12.2022

Zīmes reģistrācijas izslēgšana no reģistra
(Preču zīmju likuma 60. pants)

Tiek norādīts zīmes reģistrācijas numurs un reģistrācijas beigu datums

M 10 327	14.12.2022
M 10 328	14.12.2022
M 10 329	14.12.2022
M 10 330	14.12.2022
M 10 331	14.12.2022
M 10 359	14.12.2022
M 10 360	14.12.2022
M 10 361	14.12.2022
M 10 365	14.12.2022
M 10 384	14.12.2022
M 10 417	14.12.2022
M 10 426	14.12.2022
M 10 494	14.12.2022
M 10 496	14.12.2022
M 10 498	14.12.2022
M 10 499	14.12.2022
M 10 500	14.12.2022
M 10 503	22.12.2022
M 10 521	22.12.2022
M 10 524	22.12.2022
M 10 536	22.12.2022
M 10 537	22.12.2022
M 10 563	23.12.2022
M 10 575	23.12.2022
M 10 613	23.12.2022
M 10 620	23.12.2022
M 10 624	23.12.2022
M 10 643	23.12.2022
M 10 646	23.12.2022
M 10 648	23.12.2022
M 10 673	15.12.2022
M 10 676	15.12.2022
M 10 679	15.12.2022
M 10 721	28.12.2022
M 10 722	28.12.2022
M 10 726	28.12.2022
M 10 778	15.12.2022
M 10 782	15.12.2022
M 10 784	15.12.2022
M 10 786	15.12.2022
M 10 791	15.12.2022
M 10 899	29.12.2022
M 10 925	14.12.2022
M 10 927	14.12.2022
M 10 952	14.12.2022
M 10 961	29.12.2022
M 10 983	29.12.2022
M 10 985	29.12.2022
M 10 989	29.12.2022
M 11 042	16.12.2022
M 11 043	16.12.2022
M 11 051	16.12.2022
M 11 052	16.12.2022

Zīmes reģistrācijas izslēgšana no reģistra
(atteikšanās no reģistrācijas)
(Preču zīmju likuma 59. pants)

(111)	M 54 886
(141)	15.06.2023
(580)	15.06.2023

(111)	M 54 887
(141)	15.06.2023
(580)	28.06.2023

(111)	M 77 144	(740)	Jevgeņija GAINUTDINOVA, SIA "METIDA"; Skolas iela 21, birojs 601A, Rīga, LV-1010, LV
(141)	22.06.2023	(580)	16.06.2023
(580)	22.06.2023		
(111)	M 78 544	(111)	M 33 462
(141)	11.07.2023	(732)	CONCORDIA LABORATORIES INC. Société à responsabilité limitée; 8, rue Lou Hemmer, Senningerberg, L-1748, LU
(580)	12.07.2023	(740)	Jevgeņija GAINUTDINOVA, SIA "METIDA"; Skolas iela 21 - 601A, Rīga, LV-1010, LV
		(580)	29.06.2023
Reģistrācijas atzīšana par spēkā neesošu (Rūpnieciskā īpašuma institūciju un procedūru likuma 100. panta pirmā daļa)			
Tiek norādīts zīmes reģistrācijas numurs un reģistrācijas beigu datums			
M 77 808	20.06.2022	(111)	M 39 495, M 54 886, M 54 887
		(732)	ANISS, SIA; Ulbrokas iela 19A, Rīga, LV-1021, LV
		(740)	Inese LEIMANE, PĒTERSONA PATENTS - AAA LAW; Citadeles iela 12, Rīga, LV-1010, LV
		(580)	06.06.2023
Zīmes īpašnieka maiņa (Preču zīmju likuma 28. pants)			
(111)	M 10 307	(111)	M 72 916
(732)	TALISMAN BRANDS, INC.; 1013 Centre Road, Suite 403-B, Wilmington, New Castle, DE 19805, US	(732)	FREMANTLEMEDIA LIMITED; 1 Stephen Street, London, W1T 1AL, GB
(740)	Vladimirs ANOHINS, Patentu aģentūra "TRIA ROBIT"; Vīlandes iela 5 - 2, Rīga, LV-1010, LV	(732)	MAIDMETAL LIMITED; 9-13 St. Andrew Street, London, EC4A 3AF, GB
(580)	13.07.2023	(740)	Inese PĒTERSONE, AĢENTŪRA INTELS LATVIJA; Plostnieku iela 32, Rīga, LV-1063, LV
		(580)	07.07.2023
(111)	M 13 212, M 13 215, M 13 663, M 35 060	(111)	M 72 967, M 72 968
(732)	VGP IPCO LLC; 100 Valvoline Way, Suite 200, Lexington, KY 40509, US	(732)	KING COFFEE SERVICE, SIA; Valmieras iela 43 - 5, Rīga, LV-1009, LV
(740)	Inese PĒTERSONE, AĢENTŪRA INTELS LATVIJA; Plostnieku iela 32, Rīga, LV-1063, LV	(740)	Ieva ZVEJSALNIECE, INTELLECTUAL AGENCY; Imantas iela 3B - 18, Rīga, LV-1067, LV
(580)	27.06.2023	(580)	27.06.2023
(111)	M 17 268	(111)	M 76 140, M 76 333, M 77 531, M 78 359
(732)	TOYOBO MC CORPORATION; Osaka Umeda Twin Towers South, 13-1, Umeda 1-chome, Kita-ku, Osaka-shi, Osaka, 530-0001, JP	(732)	Daria GRABAR; Liepājas iela 78, Kuldīga, Kuldīgas nov., LV-3301, LV
(740)	Svetlana MAKEJEVA, Intelektuālā īpašuma juridiskā firma LATISS, SIA; Stabu iela 44 - 21, Rīga, LV-1011, LV	(580)	15.06.2023
(580)	11.07.2023	(111)	M 76 794, M 76 795
		(732)	INVERSA, SIA; Bonaventuras iela 3 - 11, Rīga, LV-1024, LV
		(732)	Marina BIČKOVSKA; Vīlandes iela 1 - 10, Rīga, LV-1010, LV
		(580)	19.05.2023
(111)	M 19 028	(111)	M 78 255, M 78 256
(732)	GABA INTERNATIONAL HOLDING AG; Grabetsmattweg, Therwil, 4106, CH	(732)	Jeļena VEĻIČENKO; Murjāņu iela 20 - 2, Rīga, LV-1024, LV
(740)	Tatjana KREICBERGA, Patentu birojs "ALFA-PATENTS"; Ēvalda Valtera iela 46 - 65, Rīga, LV-1021, LV	(580)	27.06.2023
(580)	03.07.2023		
Zīmes īpašnieka nosaukuma maiņa (Preču zīmju likuma 41. panta otrā daļa)			
(111)	M 19 263	(111)	M 18 865
(732)	KSPG AG; Karl-Schmidt-Strasse 2-8, Neckarsulm, 74172, DE	(732)	SOLVAY FRANCE; 9, rue des Cuirassiers, Immeuble Silex 2 Solvay, Lyon, 69003, FR
(740)	Jevgeņija GAINUTDINOVA, SIA "METIDA"; Skolas iela 21 - 601A, Rīga, LV-1010, LV	(580)	04.07.2023
(580)	15.06.2023	(111)	M 19 028
		(732)	GABA INTERNATIONAL HOLDING GMBH; Grabetsmattweg, Therwil, 4106, CH
		(580)	04.07.2023
(111)	M 33 192	(111)	M 19 263
(732)	AMDIPHARM MERCURY INTERNATIONAL LIMITED; Aztec Group House, 11-15 Seaton Place, St. Helier, Jersey, JE4 0QH, GB	(732)	RHEINMETALL AUTOMOTIVE AG; Karl-Schmidt-Strasse 2-8, Neckarsulm, 74172, DE
(740)	Jevgeņija GAINUTDINOVA, SIA "METIDA"; Skolas iela 21 - 601A, Rīga, LV-1010, LV	(580)	06.07.2023
(580)	13.06.2023		
(111)	M 33 192		
(732)	MERCURY PHARMA GROUP LIMITED; Capital House, 85 King William St., London, EC4N 7BL, GB		

Zīmes īpašnieka adreses maiņa (Preču zīmju likuma 41. panta otrā daļa)		Pārstāvja maiņa (Preču zīmju likuma 41. panta otrā daļa)	
(111) (732) (580)	M 15 783 TENNECO AUTOMOTIVE OPERATING COMPANY INC. (Delaware corp.); 15701 Technology Drive, Northville, MI 48168, US 07.07.2023	(111) (740) (580)	M 11 410, M 11 487, M 13 150, M 42 897, M 43 667, M 60 859, M 64 218 Inese LEIMANE, PĒTERSONA PATENTS - AAA LAW; Citadeles iela 12, Rīga, LV-1010, LV 30.06.2023
(111) (732) (580)	M 17 815 WYETH LLC; 66 Hudson Boulevard East, New York, NY, 10001-2192, US 26.06.2023	(111) (740) (580)	M 11 921, M 11 928, M 11 929 Aleksandra FORTŪNA, "FORAL INTELEKTUĀLĀ ĪPAŠUMA AĢENTŪRA", SIA; Kalēju iela 14 - 7, Rīga, LV-1050, LV 21.06.2023
(111) (732) (580)	M 18 175 POST FOODS, LLC; 20802 Kensington Blvd, Lakeville, MN, 55044, US 13.06.2023	(111) (740) (580)	M 16 382 Inese PĒTERSONE, AĢENTŪRA INTELS LATVIJA; Plostnieku iela 32, Rīga, LV-1063, LV 28.06.2023
(111) (732) (580)	M 19 211 TRINSEO EUROPE GMBH; Gwattstrasse 15, Pfäffikon, 8808, CH 12.07.2023	(111) (740) (580)	M 17 751 Artūrs ZVIRGZDS, "Agency ARNOPATENTS", SIA; Brīvības iela 162 k-2 - 17, Rīga, LV-1012, LV 22.06.2023
(111) (732) (580)	M 19 508 ZBROJOVKA BRNO, S.R.O.; Svat. Čecha 1283, Uherský Brod, 688 01, CZ 21.06.2023	(111) (740) (580)	M 33 113, M 33 125, M 53 645, M 54 217, M 67 118 Aleksandra FORTŪNA, "FORAL INTELEKTUĀLĀ ĪPAŠUMA AĢENTŪRA", SIA; Kalēju iela 14 - 7, Rīga, LV-1050, LV 22.06.2023
(111) (732) (580)	M 33 988 JOHANNITER-UNFALL-HILFE E.V.; Lützowstraße 94, Berlin, 10785, DE 26.06.2023	(111) (740) (580)	M 33 129 Aleksandra FORTŪNA, "FORAL INTELEKTUĀLĀ ĪPAŠUMA AĢENTŪRA", SIA; Kalēju iela 14 - 7, Rīga, LV-1050, LV 20.06.2023
(111) (732) (580)	M 50 341 FRAM GROUP IP LLC; 127 Public Square, Suite 5300, Cleveland, OH, 44114, US 14.06.2023	(111) (740) (580)	M 33 207 Natālija ANOHINA, Patentu aģentūra "TRIA ROBIT"; Vīlandes iela 5 - 2, Rīga, LV-1010, LV 12.07.2023
(111) (732) (580)	M 53 861 WYETH LLC; 66 Hudson Boulevard East, New York, NY, 10001-2192, US 26.06.2023	(111) (740) (580)	M 33 208 Natālija ANOHINA, Patentu aģentūra "TRIA ROBIT"; Vīlandes iela 5 - 2, Rīga, LV-1010, LV 12.07.2023
(111) (732) (580)	M 66 902 BULBASH, SIA; Katrīnas dambis 14 - 302, Rīga, LV-1045, LV 30.06.2023	(111) (740) (580)	M 33 209 Natālija ANOHINA, Patentu aģentūra "TRIA ROBIT"; Vīlandes iela 5 - 2, Rīga, LV-1010, LV 12.07.2023
(111) (732) (580)	M 67 131 FOPI, SIA; Maskavas iela 240 - 3, Rīga, LV-1063, LV 12.07.2023	(111) (740) (580)	M 33 210 Natālija ANOHINA, Patentu aģentūra "TRIA ROBIT"; Vīlandes iela 5 - 2, Rīga, LV-1010, LV 12.07.2023
(111) (732) (580)	M 67 192, M 67 346 SWISS PHARMA INTERNATIONAL AG; Lindenstrasse 22, Zürich, 8008, CH 06.07.2023	(111) (740) (580)	M 33 790 Artūrs ZVIRGZDS, "Agency ARNOPATENTS", SIA; Brīvības iela 162 k-2 - 17, Rīga, LV-1012, LV 26.06.2023
(111) (732) (580)	M 67 259 AD BALTIC, SIA; Kārļa Ulmaņa gatve 1A, Rīga, LV-1004, LV 11.07.2023	(111) (740) (580)	M 33 988 Aleksandra FORTŪNA, "FORAL INTELEKTUĀLĀ ĪPAŠUMA AĢENTŪRA", SIA; Kalēju iela 14 - 7, Rīga, LV-1050, LV 26.06.2023
(111) (732) (580)	M 67 545 ECO BALTIA VIDE, SIA; Getiņu iela 5, Rumbula, Stopiņu pag., Ropažu nov., LV-2121, LV 22.06.2023	(111) (740) (580)	M 34 019 Juožas LAPIENIS, UAB MSP Europe; Elizabetes iela 41/43, a/k 30, Rīga, LV-1010, LV 16.06.2023

(111)	M 34 754		22
(740)	Vladimirs ANOHINS, Patentu aģentūra "TRIA ROBIT"; Vīlandes iela 5 - 2, Rīga, LV-1010, LV		<i>līdzšinējā redakcija</i>
(580)	15.06.2023		23
			<i>līdzšinējā redakcija</i>
			24
(111)	M 37 677		<i>līdzšinējā redakcija</i>
(740)	Natālija ANOHINA, Patentu aģentūra "TRIA ROBIT"; Vīlandes iela 5 - 2, Rīga, LV-1010, LV		25
(580)	12.07.2023		<i>līdzšinējā redakcija</i>
			26
			<i>visas preces svītrotas</i>
			27
(111)	M 52 300		<i>visas preces svītrotas</i>
(740)	Aleksandra FORTŪNA, "FORAL INTELEKTUĀLĀ ĪPAŠUMA AĢENTŪRA", SIA; Kalēju iela 14 - 7, Rīga, LV-1050, LV		28
(580)	22.06.2023	(580)	<i>līdzšinējā redakcija</i>
			27.06.2023
(111)	M 53 371, M 53 372, M 53 373	(111)	M 33 636
(740)	Aleksandra FORTŪNA, "FORAL INTELEKTUĀLĀ ĪPAŠUMA AĢENTŪRA", SIA; Kalēju iela 14 - 7, Rīga, LV-1050, LV	(511)	2
(580)	28.06.2023		<i>līdzšinējā redakcija</i>
			17
			<i>visas preces svītrotas 21.09.2023</i>
			22
			<i>visas preces svītrotas 21.09.2023</i>
			23
			<i>visas preces svītrotas 21.09.2023</i>
			25
(111)	M 54 151, M 67 190		<i>līdzšinējā redakcija</i>
(740)	Brigita TĒRAUDA, ZAB VILGERTS, SIA; Skanstes iela 7 k-1, Rīga, LV-1013, LV		28
(580)	06.07.2023		<i>līdzšinējā redakcija</i>
			31
(111)	M 67 076		<i>visas preces svītrotas 21.09.2023</i>
(740)	Aleksandra FORTŪNA, "FORAL INTELEKTUĀLĀ ĪPAŠUMA AĢENTŪRA", SIA; Kalēju iela 14 - 7, Rīga, LV-1050, LV		40
(580)	07.07.2023		<i>visas preces svītrotas 21.09.2023</i>
		(580)	30.06.2023
(111)	M 67 131		
(740)	Dina PROHOROVA; Maskavas iela 240 - 3, Rīga, LV-1063, LV		
(580)	12.07.2023		
(111)	M 67 259		
(740)	Vaidas SITKA; Kārļa Ulmaņa gatve 1A, Rīga, LV-1004, LV		
(580)	11.07.2023		
(111)	M 67 406	(111)	M 77 873
(740)	Vladimirs ANOHINS, Patentu aģentūra "TRIA ROBIT"; Vīlandes iela 5 - 2, Rīga, LV-1010, LV	(732)	VEF RADIOTEHNIKA RRR, AS; Kurzemes prospekts 3D, Rīga, LV-1067, LV
(580)	15.06.2023	(791)	DITONICA, SIA; Katrīnas dambis 17 - 16, Rīga, LV-1045, LV
			Licences veids: izņēmuma licence
			Licences darbības laiks: no 01.01.2023 līdz 31.05.2023
			Licences darbības izbeigšanas datums: 31.05.2023
		(580)	08.06.2023
		(111)	M 77 874
		(732)	VEF RADIOTEHNIKA RRR, AS; Kurzemes prospekts 3D, Rīga, LV-1067, LV
		(791)	DITONICA, SIA; Katrīnas dambis 17 - 16, Rīga, LV-1045, LV
			Licences veids: izņēmuma licence
			Licences darbības laiks: no 01.01.2023 līdz 31.05.2023
			Licences darbības izbeigšanas datums: 31.05.2023
		(580)	08.06.2023
		(111)	M 77 875
		(732)	VEF RADIOTEHNIKA RRR, AS; Kurzemes prospekts 3D, Rīga, LV-1067, LV
		(791)	DITONICA, SIA; Katrīnas dambis 17 - 16, Rīga, LV-1045, LV
			Licences veids: izņēmuma licence
			Licences darbības laiks: no 01.01.2023 līdz 31.05.2023
			Licences darbības izbeigšanas datums: 31.05.2023
		(580)	08.06.2023
Grozījumi preču sarakstā (Preču zīmju likuma 41. panta otrā daļa)			
(111)	M 14 899		
(511)	1		
	<i>visas preces svītrotas</i>		
	2		
	<i>visas preces svītrotas</i>		
	5		
	<i>visas preces svītrotas</i>		
	9		
	<i>līdzšinējā redakcija</i>		
	10		
	<i>visas preces svītrotas</i>		
	16		
	<i>visas preces svītrotas</i>		
	17		
	<i>visas preces svītrotas</i>		
	18		
	<i>visas preces svītrotas</i>		
	19		
	<i>visas preces svītrotas</i>		
	20		
	<i>visas preces svītrotas</i>		

Zīmes elementu maiņa

(Preču zīmju likuma 41. panta otrā daļa)

(111) **M 53 595**

(540)

APRANGA

(580) 15.06.2023

Labojumi

(Preču zīmju likuma 41. panta otrā daļa)

(111) **M 42 395**

(511) 30

makaroni, proti, miltu makaroni, nūjiņveida makaroni (ziti), makaroni gliemežvāku formā, pilngraudu miltu makaroni, olu makaroni, makaroni lokšņu veidā, makaroni, kas paredzēti zupām, kaneloni (lieli cilindrveida makaroni), dziļi saldēti makaroni; kaltēti un svaigi makaroni, nūdeles, rīsu nūdeles (makaroni)

(580) 07.07.2023

Pamanīto kļūdu labojums oficiālajā izdevumā 6/2023

384. lappuse, Latvijā apstiprināto Eiropas patentu publikācijas,
EP 3524923 publikācija

jābūt:

(51) ... (74) – *kā publicēts*

(54) DUBULTA BALSTA PLĀTNE SPĒKU PĀRNESEI UZ ZEMI
UZ TRANSPORTLĪDZEKĻIEM UZSTĀDĪTIEM MĪNMETĒ-
JIEM

un tālāk – kā publicēts

Atbildīgā par izdevumu K. Libarte
Izdevuma reģistrācijas Nr. 000701174