



**PATENTU VALDES OFICIĀLAIS IZDEVUMS**

**IZGUDROJUMI,  
PREČU ZĪMES UN  
DIZAINPARAUGI**

**5/2022**

Patentu valde  
Patent Office of the Republic of Latvia

Citadeles iela 7/70  
Rīga, LV-1010  
LATVIJA

Tālrunis / Phone: 67 099 600  
E-pasts / E-mail: [valde@lrpv.gov.lv](mailto:valde@lrpv.gov.lv)  
Tīmekļa vietne / Website: <https://www.lrpv.gov.lv>

The Official Gazette of the Patent Office of the Republic of Latvia - "Izgudrojumi, Preču Zīmes un Dizainparaugi" - contains recordings in the Registers of Inventions, Trademarks and Service Marks, Industrial Designs and Topographies of Semiconductor Products.  
Date of publication of the registered inventions, trademarks and industrial designs - May 20, 2022.

# IZGUDROJUMI, PREČU ZĪMES UN DIZAINPARAUGI

PATENTU VALDES  
OFICIĀLAIS IZDEVUMS

5/2022  
20. maijs

315. - 410. lappuse

## S A T U R S

### IZGUDROJUMI

Izgudrojumu pieteikumu publikācijas .....	316
Izgudrojumu patentu publikācijas .....	320
Latvijā apstiprināto Eiropas patentu publikācijas (Patentu likuma 71. panta 2. un 5. daļa) .....	321
Latvijā apstiprināto Eiropas patentu publikācijas pēc iebilduma (Patentu likuma 71. panta 3. un 5. daļa) .....	347
Latvijā apstiprināto Eiropas patentu publikācijas pēc ierobežošanas (Patentu likuma 58. panta 4. daļa) .....	349
Papildu aizsardzības sertifikāti .....	350
Pieteicēju, izgudrotāju un īpašnieku alfabētiskais rādītājs .....	352
Izgudrojumu pieteikumu un patentu numuru rādītājs .....	354

### PREČU ZĪMES

Reģistrētās preču zīmes .....	355
Preču zīmes, kurām pabeigta reģistrācijas procedūra .....	396
Preču zīmju pieteikumu numerācijas rādītājs .....	397
Preču zīmju īpašnieku rādītājs .....	398
Preču zīmju rādītājs pēc preču un pakalpojumu klasēm .....	399

### DIZAINPARAUGI

Reģistrētie dizainparaugi .....	401
---------------------------------	-----

### GROZĪJUMI REĢISTROS

Grozījumi Patentu reģistrā .....	403
Grozījumi Dizainparaugu reģistrā .....	404
Grozījumi Preču zīmju reģistrā .....	404

## C O N T E N T S

### INVENTIONS

Publication of Patent Applications .....	316
Publication of Invention Patents .....	320
Publication of European Patents Validated in Latvia (Patent Law, Article 71, Paragraphs 2 and 5) ....	321
Publication of European Patents Validated in Latvia after Opposition Procedure (Patent Law, Article 71, Paragraphs 3 and 5) .....	347
Publication of European Patents Validated in Latvia after Limitation Procedure (Patent Law, Article 58, Paragraph 4) .....	349
Supplementary Protection Certificates .....	350
Name Index of Applicants, Inventors and Owners .....	352
Application and Patent Number Index of Inventions .....	354

### TRADEMARKS

Registered Trademarks .....	355
Trademarks for which Registration Procedure has been Completed .....	396
Application Number Index of Trademarks .....	397
Name Index of Trademark Owners .....	398
Trademark Registrations Listed by Classes of Goods and Services .....	399

### INDUSTRIAL DESIGNS

Registered Industrial Designs .....	401
-------------------------------------	-----

### CHANGES IN THE REGISTERS

Changes in the Patent Register .....	403
Changes in the Industrial Designs Register .....	404
Changes in the Trademarks Register .....	404

Publikācijas par patenta pieteikumiem ir sakārtotas Starptautiskās patenta klasifikācijas (IPC) indeksu kārtībā. Starp svītrām ir izdalītas klases, kuras šim patentam nav pamatklase un, kur kreisajā pusē pēc uzrādītās klases izceltā šriftā uzrādīts patenta numurs, uz kuru attiecas šī klase, kā arī labajā pusē pamatklases indekss. Patenta publikācijas sakārtotas dokumentu numuru kārtībā.

Publikācija satur bibliogrāfiskos datus, patenta apraksta kopsavilkumu, kā arī zīmējumu, ja tas ir pieminēts kopsavilkumā.

Tālāk ir paskaidroti Starptautisko standartu numerācijas (INID) kodi.

- (11) **Patenta numurs**  
**Number of the patent**
- (51) **Starptautiskās klasifikācijas indekss**  
**Indication of International Patent Classification**
- (21) Pieteikuma numurs, papildu aizsardzības sertifikāta numurs  
Application number, SPC number
- (22) Pieteikuma datums  
Date of filing the application
- (41) Datums, no kura iespējama iepazīšanās vai kopijas izsniegšana dokumentam, kuram **nav veikta ekspertīze** un kuram pirms šī datuma nav izsniegts patents  
Date of making available to the public by viewing, or copying on request, an **unexamined** document, on which no grant has taken place on or before the said date
- (43) Datums, no kura iespējama iepazīšanās vai kopijas izsniegšana dokumentam, kuram nav veikta ekspertīze un kuram pirms šī datuma nav izsniegts patents, **un kuram ir veikts patentmeklējums**  
Date of making available to the public by viewing, or copying on request, an unexamined document, on which no grant has taken place on or before the said date, **and for which the patent search is available**
- (45) Datums, kurā dokuments publicēts tipogrāfiskā vai kādā citā veidā, kuram patents reģistrēts šajā vai agrākā datumā  
Date of making available to the public by printing or similar process of a document on which grant has taken place on or before the said date
- (62) Agrākā pieteikuma, no kura šis pieteikums ir izdalīts, numurs un iesniegšanas datums  
Number and filing date of the earlier application from which the present document has been divided up
- (31) Prioritātes pieteikuma(-u) numurs(-i)  
Number(-s) assigned to priority application(-s)
- (32) Prioritātes pieteikuma(-u) datums(-i)  
Date(-s) of filing of priority application(-s)
- (33) Prioritātes pieteikuma(-u) valsts identifikācijas kods(-i)  
Identification code(-s) of the country of priority application(-s)
- (86) Reģionāla vai PCT pieteikuma numurs, saņemšanas datums  
Application number, filing date of regional or PCT application
- (87) Reģionāla vai PCT pieteikuma publikācijas numurs, publikācijas datums  
Publication number, publication data of regional or PCT application
- (71) Pieteicējs(-i), adrese, valsts kods  
Name(-s) and address of applicant(-s), code of country
- (72) Izgudrotājs(-i)  
Name(-s) of inventor(-s)
- (73) Patenta īpašnieks(-i), adrese, valsts kods  
Name(-s) and address of grantee(-s), code of country
- (74) Patentpilnvarnieks vai pārstāvis, adrese  
Name and address of attorney or agent
- (76) Izgudrotājs(-i), arī pieteicējs(-i), arī patenta īpašnieks(-i), adrese, valsts kods  
Name(-s) of inventor(-s) who is (are) also applicant(-s) and grantee(-s)
- (54) **Izgudrojuma nosaukums**  
**Title of the invention**

- (57) Kopsavilkums vai formulas neatkarīgie punkti  
Abstract or independent claims
- (92) Ārstniecības līdzekļa reģistrācijas apliecības numurs un izsniegšanas datums Latvijā  
Number and date of marketing authorization in Latvia
- (93) Ārstniecības līdzekļa reģistrācijas apliecības numurs un paziņošanas datums Eiropas Savienībā / Eiropas Ekonomikas zonā  
Number and date of marketing authorization in the European Union / European Economic Area
- (94) Papildu aizsardzības sertifikāta darbības termiņš  
Duration of the SPC
- (95) Produkta nosaukums patentā  
Name of product in the basic patent
- (96) Patentieteikuma numurs, pieteikuma datums  
Number and date of patent application
- (97) Patenta numurs, patenta publikācijas datums  
Number and date of the grant of basic patent

## Izgudrojumu pieteikumu publikācijas

(Patentu likuma 35. panta pirmā un ceturtā daļa)

### A sekcija

- (51) **A63B 4/00** (11) **15632 A**  
(21) LVP2021000043 (22) 28.07.2021  
(41) 20.05.2022  
(71) Tarass IVAŠČENKO; Bruņinieku iela 52-30, Rīga, LV-1011, LV  
(72) Tarass IVAŠČENKO (LV), Sergejs ŽUKOVŠ (LV)  
(74) Agneta VEŽENKOVA, PĒTERSONA PATENTS - AAA LAW, SIA; Citadeles iela 12, Rīga, LV-1010, LV  
(54) **KUSTĪBAS KOMUNIKĀCIJAS NŪJA**  
**MOVEMENTS COMMUNICATION STICK**
- (57) Izgudrojums attiecas uz vingrošanas nūju, precīzāk, uz sensomotorikas nūju, kas satur cilindveida cauruli (1), kuras abi gali ir simetriski noslēgti ar sfēriskiem uzgaļiem (2; 3), kuri katrs ar cilindrisku savienojuma elementu (4) ir savienoti ar cilindveida cauruli (1), ietilpstot minētās cilindveida caurules (1) dobajā vidū.

The invention relates to a gymnastics rod, particularly to the sensomotorical rod, rod comprises a cylindrical tube (1), the both ends of which are symmetrically sealed with spherical tips (2; 3), which are each connected with the cylindrical tube (1) by a connection element (4), which fits in the hollow of the said cylindrical tube (1).

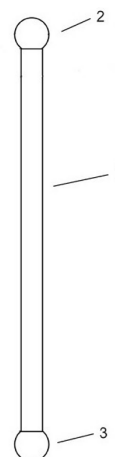



## B sekcija

- (51) **B22F 9/02** (11) **15633 A**  
 (21) LVP2021000010 (22) 24.02.2021  
 (41) 20.05.2022  
 (71) RĪGAS TEHNISKĀ UNIVERSITĀTE; Kaļķu iela 1, Rīga, LV-1658, LV  
 (72) Viktors MIRONOVS (LV),  
 Yulia USHERENKO (LV),  
 Jānis BARONIŅŠ (LV)  
 (54) **PAŅĒMIENS UN IERĪCE MATERIĀLU APSTRĀDEI AR ELEKTROMAGNĒTISKĀ LAUKA IMPULSU**  
**METHOD AND APPARATUS FOR TREATMENT OF MATERIALS WITH THE HELP OF PULSED ELECTRO-MAGNETIC FIELD**

(57) Izgudrojums attiecas uz pulvermetallurģijas jomu un, jo īpaši, uz metodēm un ierīcēm ātrdarbīgai (impulsa) materiālu apstrādei. Piedāvātais paņēmieni sastāv no augstas enerģijas elektromagnētiskā lauka impulsa izmantošanas pulvera daļiņu vai pulvera maisījumu paātrināšanai. Procesu var veikt vakuumā vai aizsargājošā atmosfērā. Metodes īstenošanai tiek piedāvāta ierīce ar vertikālu caurules novietojumu. Izgudrojums nodrošina pulveru pārvietošanu ar zemu elektrovadītspēju un zemu magnētisko caurlaidību. Izgudrojums var tikt izmantots kompozītmateriālu izgatavošanas procesos, piemēram, veidojot pārklājumus uz metāla un keramikas materiālu virsmām.

The invention relates to the field of powder metallurgy and, in particular, to methods and devices for high-speed (pulsed) material processing. The proposed method consists of employing a pulse of a high-energy electromagnetic field to accelerate powder particles or a mixture of powder. Apparatus can perform the process in a vacuum or protective atmosphere. The inventors propose the apparatus with a vertical position of the pipe to implement the method. The invention provides the transfer of powders characterized by low electrical conductivity and low magnetic permeability. The invention can be used to produce composite materials, for example, by forming coatings on surfaces of metal and ceramic materials.

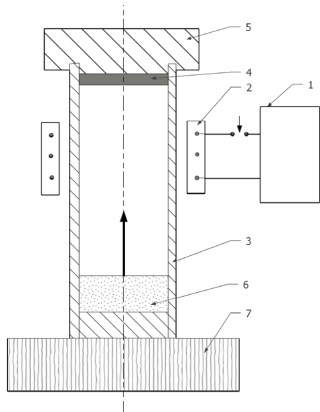

- (51) **B23K 26/03** (11) **15634 A**  
 (21) LVP2020000076 (22) 11.11.2020  
 (43) 20.05.2022  
 (71) WEEDBOT, SIA; Audēju iela 15-4, Rīga, LV-1050, LV  
 (72) Jānis JAŠKO (LV),  
 Andrejs KOSTROMINS (LV),  
 Vītālijs OSADČUKS (LV),  
 Aldis PECKA (LV),  
 Kaspars SUDARS (LV),  
 Vīlnis PĪRS (LV)  
 (54) **TEHNOĻĪJA UN IEKĀRTA LĀZERA POZICIONĒŠANAI**  
**A METHOD AND APPARATUS FOR POSITIONING OF LASER BEAM**

(57) Izgudrojums attiecas uz optikas nozari, konkrētāk, lāzertechnoloģijām, vēl konkrētāk, uz industriālo lāzeru, jo īpaši lāzera stara, pozicionēšanu. Piedāvātais paņēmieni lāzera pozicionēšanai interesējošo objektu apstrādā ar lāzera staru, kas ietver attēla iegūšanas soli, kam seko interesējošo objektu identificēšana attēlā. Interesējošais objekts var būt nezāle vai cits lauksaimniecībai nelabvēlīgs augs vai auga daļa. Paņēmieni raksturīgs ar to, ka tiek realizēta apstrādājamā laukuma sadalīšana apstrādes līnijās, kam seko apstrādājamo līniju pozīciju telpā aprēķināšana, pēc kā seko līniju apstrāde ar lāzera ģenerētu lāzera staru. Viens cikls ar augstāk minētajiem paņēmieni soļiem tiek realizēts līdz 25 milisekundēm. Tehnoloģija ļauj ar lāzeru apstrādāt kustībā esošu objektu, vai apstrādāt nekustīgu objektu ar kustībā esošu lāzeru, ar milimetru precizitāti vai precīzāk.

Invention relates to the field of optics, particularly to laser technologies, more specifically to industrial lasers, especially to laser beam positioning. A method for laser positioning is proposed to process an object of interest with a laser beam including the step of obtaining an image, followed by identifying the objects of interest in the image. The object of interest may be a weed or other unwanted plant or part of a plant. The method is characterized in that the area intended for treatment is divided into treatment lines, followed by the calculation of the positions of the lines to be treated in physical space, followed by the treatment of the lines with a laser-generated laser beam. One cycle with the steps described above is realized up to 25 milliseconds. The technology allows laser to treat a moving object or to treat a stationary object with a moving laser with millimetre accuracy or better.

## C sekcija

- (51) **C12Q 1/70** (11) **15635 A**  
 (21) LVP2020000074 (22) 02.11.2020  
 (71) ALLIANCE 7, SIA; Brīvības gatve 366, Rīga, LV-1006, LV  
 (72) Dmitrijs PERMINOVS (LV),  
 Mikus GAVARS (LV)  
 (74) Jevgeņijs FORTŪNA, FORAL Intelektuālā īpašuma aģentūra,  
 SIA; Kalēju iela 14-7, Rīga, LV-1050, LV  
 (54) **TESTA SISTĒMA SARS-CoV-2 VĪRUSA RNS NOTEIKŠANAI**  
**A TEST SYSTEM FOR DETECTING RNA VIRUS SARS-CoV-2**

(57) Izgudrojums attiecas uz testa sistēmām, komplektiem un paņēmieniem SARS-CoV-2 vīrusa RNS noteikšanai bioloģiskā paraugā. Piedāvātais oligonukleotīdu praimeru komplekts SARS-CoV-2 vīrusa nukleīnskābes amplifikācijai satur divus oligonukleotīdu praimeru pārus, kuri sastāv no praimera SARS2-S\_F (SEQ ID NO: 1), praimera SARS2-S\_R (SEQ ID NO: 2), praimera SARS2-N\_F (SEQ ID NO: 4) un praimera SARS2-N\_R (SEQ ID NO: 5). Praimeru komplekts papildus var saturēt praimerus GAPDH\_RT\_F (SEQ ID NO: 7) un GAPDH-RT\_R1 (SEQ ID NO: 8). Paņēmieni SARS-CoV-2 vīrusa nukleīnskābes amplifikācijai, kas ietver polimerāzes ķēdes reakcijas veikšanu, izmantojot praimerus SARS2-S\_F (SEQ ID NO: 1), SARS2-S\_R (SEQ ID NO: 2), SARS2-N\_F (SEQ ID NO: 4) un praimeri SARS2-N\_R (SEQ ID NO: 5). Paņēmienā var izmantot arī praimerus GAPDH\_RT\_F (SEQ ID NO: 7) un GAPDH-RT\_R1 (SEQ ID NO: 8) un zondes SARS2-S\_PF (SEQ ID NO: 3), SARS2-N\_PF (SEQ ID NO: 6) un GAPDH-PR (SEQ ID NO: 9). Paņēmieni un testa sistēma, kas satur piedāvātos praimerus, parāda lielisku PĶR linearitāti, izmantojot oligonukleotīdu un zondes kombināciju kā vienpleksā, tā arī multipleksā PĶR reakcijā. Piedāvātā testa sistēma ļauj arī noteikt SARS-CoV-2 vienā RT-PĶR solī, kurā reversā transkripcija notiek pirms PĶR un tā ir savienota ar PĶR vienā mēģenē.

The invention relates to the test systems, kits and methods for amplifying of virus SARS-CoV-2 nucleic acid and detecting RNA virus SARS-CoV-2 in a biological sample. The proposed set of oligonucleotide primers for the amplification of virus SARS-CoV-2 nucleic acid, comprising two pairs of oligonucleotide primers,

consisting of primer SARS2-S\_F (SEQ ID NO: 1), primer SARS2-S\_R (SEQ ID NO: 2), primer SARS2-N\_F (SEQ ID NO: 4) and primer SARS2-N\_R (SEQ ID NO: 5). The set of primers may further comprise primers GAPDH\_RT\_F (SEQ ID NO: 7) and GAPDH-RT\_R1 (SEQ ID NO: 8). The method for amplifying of virus SARS-CoV-2 nucleic acid, comprising carrying out a polymerase chain reaction using primers SARS2-S\_F (SEQ ID NO: 1), SARS2-S\_R (SEQ ID NO: 2), SARS2-N\_F (SEQ ID NO: 4) and primer SARS2-N\_R (SEQ ID NO: 5). The method may be made using also primers GAPDH\_RT\_F (SEQ ID NO: 7) and GAPDH-RT\_R1 (SEQ ID NO: 8) and probes SARS2-S\_PF (SEQ ID NO: 3), SARS2-N\_PF (SEQ ID NO: 6) and GAPDH-PR (SEQ ID NO: 9). The method and the test system comprising the proposed primers show excellent linearity of the PCR using oligonucleotide and probe combination in singleplex as well as multiplex PCR reaction. The proposed test system also allows for SARS-CoV-2 detection in one step RT-PCR, where reverse transcription precedes PCR and is coupled to the PCR in one tube.

(51) **C30B 15/14** (11) **15636 A**  
**C30B 13/20**

(21) LVP2021000050 (22) 31.08.2021  
(41) 20.05.2022

(71) KEPP EU, SIA; Carnikavas iela 5, Rīga, LV-1034, LV

(72) Anatoly KRAVTSOV (LV)

(74) Jevgeņija GAINUTDINOVA, METIDA, SIA; Miera iela 12-1, Rīga, LV-1001, LV

(54) **SILĪCIJA KRISTĀLU AUDZĒŠANAS PAŅĒMIENS**  
**THE METHOD OF GROWING SILICON CRYSTALS**

(57) Izgudrojums atklāj silīcija kristālu audzēšanas ar indukcijas sildīšanu, neizmantojot tīģeli, paņēmienu, kas ietver kristāla audzēšanu, pārvietojot ierosinājuma kristālu ar rotāciju uz augšu, izmantojot pjedestālu ar diametru, kas ir lielāks par audzējamā kristāla diametru. Turklāt pjedestāls atrodas zem kausēšanas induktora, tiek padots uz augšu ar rotāciju, un augšējā daļā ir aptverts ar fokusējošo spoli, bet zem spoles ir uzstādīts papildu sildītājs, kas silda pjedestālu. Izmantojot sildītājus, uz pjedestāla virsmas nodrošina temperatūras gradientu. Piedāvātais izgudrojums ļauj izmantot monokristālu audzēšanai sākotnējos stieņus – pjedestālus ar diametru 200 līdz 400 mm, kā rezultātā samazinās pjedestālu cena un, tādējādi, samazinās silīcija monokristālu cena.

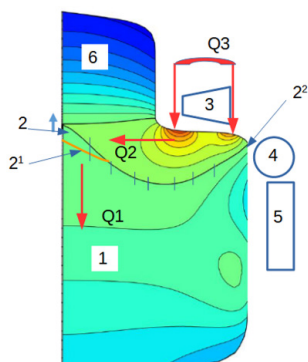

## G sekcija

**G01K 7/32** (11) **15637**

## H sekcija

(51) **H01L 31/036** (11) **15637 A**  
**G01K 7/32**  
(21) LVP2020000073 (22) 30.10.2020

(43) 20.05.2022

(71) Aleksandrs MURAŠOVŠ; Vēju iela 5, Stūnīši, Olaines pag., Olaines nov., LV-2127, LV

Viktors GAVRILOVS; Aleksandra Bieziņa iela 4-35, Rīga, LV-1029, LV

Aleksandrs ALEKSEJEVS; Kaugurciema iela 69A, Jūrmala, LV-2016, LV

Jānis BALODIS; Bergenas iela 11, Rīga, LV-1014, LV

Jānis KALNAČS; Slāvu iela 15-44, Rīga, LV-1073, LV

Ojārs SPĀRĪTIS; Dambja iela 30, Jūrmala, LV-2011, LV

(72) Aleksandrs MURAŠOVŠ (LV),  
Aleksandrs ALEKSEJEVS (LV),

Jānis BALODIS (LV),

Jānis KALNAČS (LV),

Ojārs SPĀRĪTIS (LV),

Viktors GAVRILOVS (LV)

(54) **PAŅĒMIENS ABSORBĒTAS SAULES GAIŠMAS ELEKTROMAGNĒTISKO VIĻŅU PLŪSMAS PĀRVEIDEI ELEKTRISKAJĀ ENERĢIJĀ**

**A METHOD FOR CONVERTING THE FLUX OF ELECTROMAGNETIC WAVES OF ABSORBED SUNLIGHT INTO ELECTRICAL ENERGY**

(57) Izgudrojums attiecas uz paņēmienu absorbētas saules gaismas elektromagnētisko viļņu plūsmas pārveidei elektriskajā enerģijā. Piedāvātajā paņēmienā izmanto fotopārveidotāja struktūrā izveidotās monokristāliskās silīcija fotoplates ar tilpuma augstfrekvences ultraskaņas bīdes šķērsviļņiem ar asu kristālisku orientāciju [111] rezonanses megahercu frekvencēs. Saules gaismas elektromagnētisko viļņu absorbēto plūsmu pārveido elektriskajā enerģijā, vienlaikus maiņstrāvas nesējiem vadītspējas zonas p-n vai n-p pārejās veidojas fotojutīgi slāņi ar supravadītspējas elementiem. Akustiskās rezonanses fotoelektrisko elementu, kas satur akustiskās rezonanses elektrisko efektu, kas sinusoidālo viļņu veidā parādās pie noteiktām amplitūdu un spriegumu vērtībām, izmantošana izraisa absorbētas gaismas plūsmas elektrisko viļņu pārveidi elektriskajā enerģijā.

The invention is focused on a method for converting the flux of electromagnetic waves of absorbed sunlight into electrical energy. The proposed method uses monocrystalline silicon photocells formed in the structure of a photoconverter by means of high-frequency ultrasonic shear transverse waves with crystal axial orientation [111] at resonant megahertz frequencies. The flux of electromagnetic waves of absorbed sunlight is converted into electrical energy with the simultaneous formation of photosensitive layers with superconducting elements for the carriers of alternating current in the conduction zone of p-n or n-p junctions. The use of acoustic resonance photovoltaic cells containing the electrical effect of acoustic resonance, which occurs in the form of sinusoidal waves at certain values of amplitude and voltage, causes the conversion of the flux of electromagnetic waves of absorbed sunlight into electrical energy.

(51) **H01M 4/134** (11) **15638 A**

(21) LVP2020000078 (22) 20.11.2020

(41) 20.05.2022

(71) LATVIJAS UNIVERSITĀTE; Raiņa bulvāris 19, Rīga, LV-1050, LV

(72) Raimonds POPLAUSKS (LV),

Daniels JEVDOKIMOVŠ (LV),

Juris PRIKULIS (LV),

Uldis MAĻINOVSKIS (LV),

Donāts ĒRTS (LV),

Juris DZELME (LV)

(54) **ELEKTRODA NOSTIPRINĀŠANA ELEKTROĶĪMISKAJĀ MODIFIKĀCIJAI**  
**ELECTRODE REINFORCEMENT FOR ELECTROCHEMICAL MODIFICATION**

(57) Izgudrojums attiecas uz cietu vielu virsmas elektroķīmiskās apstrādes tehnoloģijām. Izgudrojums nodrošina elektroda nostiprināšanu, novēršot nekontrolētas blakus reakcijas elektroķīmiskās modifikācijas laikā. Elektroda nostiprināšanas ierīce, paņēmiens

un lietojums paredzēti elektroda turēšanai elektroķīmiskā šūnā, izmantojot elektroda turēšanas platformu, kura izveidota no ar elektrolītu nereaģējoša materiāla hermētiski noslēgtas kameras veidā ar divām atverēm. Pirmā atvere izveidota elektrodam atbilstošā formā, bet otrā savienota ar sūkni, kurš pazemina spiedienu kamerā. Elektrodu novieto uz platformas pirmās atveres un notur kontaktā ar platformu, caur otro atveri pazeminot spiedienu platformas iekšpusē. Kontakta hermētiskumu nodrošina uz pirmās atveres starp elektrodu un platformu novietota elastīga starplika, kurā silikona jaunu lietojumu nodrošina tā elastīgums un ķīmiskais inertums elektrolītis. Caur atverēm inerta metāla kontaktvadu galus elektrods iespiež starplikas virsmā, nodrošinot hermētiskumu un kontaktu ar elektrodu.

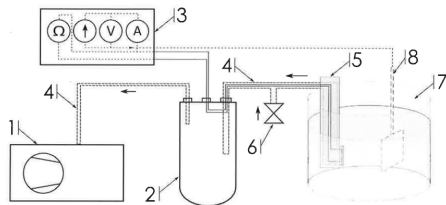

## Izgudrojumu patentu publikācijas

(Patentu likuma 38. panta pirmā daļa)

- 
- (51) **A61Q 19/00** (11) **15514 B1**  
**A61K 8/02**  
(21) P-19-63 (22) 26.11.2019  
(41) 20.07.2020  
(45) 20.05.2022  
(73) RĪGAS STRADIŅA UNIVERSITĀTE; Dzirciema iela 16, Rīga, LV-1007, LV  
(72) Agris AUCE (LV),  
Aneka KĻAVIŅA (LV),  
Ivars VANADZIŅŠ (LV),  
Ilona PAVLOVSKA (LV),  
Alise SILOVA (LV),  
Linda DOBKEVIČA (LV),  
Laura KOMAROVSKA (LV),  
Baiba SILAMIKELE (LV)
- 
- (74) Ludmila IVANOVA; Dzirciema iela 16, Rīga, LV-1007, LV  
(54) **SAPROPEĻA EKSTRAKTA ŪDENĪ ŠĶĪSTOŠS GELS UN TĀ IEGŪŠANAS PAŅĒMIENS**  
**WATER-SOLUBLE GEL SYSTEM WITH SAPROPEL EXTRACT AND THE METHOD OF ITS PREPARATION**
- 
- (51) **B32B 21/04** (11) **15556 B1**  
**B27N 3/06**  
**C07C 51/42**  
**C08H 8/00**  
(21) P-19-48 (22) 13.09.2019  
(43) 20.03.2021  
(45) 20.05.2022  
(73) LATVIJAS VALSTS KOKSNES ĶĪMIJAS INSTITŪTS; Dzērbenes iela 27, Rīga, LV-1006, LV  
(72) Jānis RIŽIKOVŠ (LV),  
Aigars PĀŽE (LV),  
Raimonds MAKARS (LV),  
Ramūnas TUPČIAUSKAS (LV)  
(74) Artis KROMANIS, PĒTERSONA PATENTS - AAA LAW, SIA; Citadeles iela 12, Rīga, LV-1010, LV  
(54) **KOKSNES KOMPOZĪTU RAŽOŠANAI PAREDZĒTS TERMOREAKTĪVU SAISTVIELU IEGŪŠANAS PAŅĒMIENS NO BĒRZA TĀSS**  
**METHOD FOR OBTAINING THERMOREACTIVE BINDERS FOR THE PRODUCTION OF WOOD COMPOSITE MATERIALS FROM BIRCH OUTER BARK**
- 
- (51) **C07D 319/06** (11) **15564 B1**  
(21) LVP2020000075 (22) 04.11.2020  
(41) 20.04.2021  
(45) 20.05.2022  
(73) RĪGAS TEHNISKĀ UNIVERSITĀTE; Kaļķu iela 1, Rīga, LV-1658, LV  
(72) Inese MIERIŅA (LV),  
Dārta Zelma SKRASTIŅA (LV),  
Rebeka Anna LĪPIŅA (LV),  
Aleksejs SMIRNOVS (LV),  
Māra JURE (LV)  
(54) **METILIDĒNMELDRUMSKĀBJU IEGŪŠANAS PAŅĒMIENS AR JĒLGLICERĪNU KĀ REAKCIJAS VIDĪ**  
**METHOD FOR OBTAINING METHYLENE MELDRUM'S ACIDS IN CRUDE GLYCEROL AS REACTION MEDIA**
- 
- (51) **B82Y 30/00** (11) **15566 B1**  
**G02B 5/23**  
**C03C 17/00**
- 
- (21) P-19-57 (22) 06.11.2019  
(41) 20.05.2021  
(45) 20.05.2022  
(73) RĪGAS TEHNISKĀ UNIVERSITĀTE; Kaļķu iela 1, Rīga, LV-1658, LV  
(72) Andris ŠUTKA (LV),  
Anzelms ZUKULS (LV),  
Raivis EGLĪTIS (LV)  
(54) **PAŅĒMIENS DEĢENERĒTU OKSĪDU PUSVADĪTĀJU ELEKTRISKĀS VADĀMĪBAS PAAUGSTINĀŠANAI**  
**METHOD FOR INCREASING ELECTRICAL CONDUCTIVITY OF DEGENERATED OXIDE SEMICONDUCTORS**
- 
- (51) **A22C 25/12** (11) **15589 B1**  
**A23L 17/00**  
(21) LVP2020000015 (22) 28.02.2020  
(41) 20.09.2021  
(45) 20.05.2022  
(73) "ZAĻĀKAI PASAULEI" BIEDRĪBA; Dzirnau iela 92-3, Rīga, LV-1050, LV  
LATVIJAS LAUKSAIMNIECĪBAS UNIVERSITĀTE; Lielā iela 2, Jelgava, LV-3001, LV  
(72) Mārtiņš ŠABOVICS (LV),  
Sandra MUIŽNIECE-BRASAVA (LV),  
Igoris ŠEPEĻEVŠ (LV),  
Mihails ŠILOVS (LV)  
(54) **PĀRTIKAS PRODUKTA RAŽOŠANAS PAŅĒMIENS NO BALTIJAS BRĒTLIŅĀM (SPRATTUS SPRATTUS BALTICUS)**  
**METHOD OF PREPARING FOOD-STUFF FROM BALTIC SPRAT (SPRATTUS SPRATTUS BALTICUS)**
- 
- (51) **G01N 33/68** (11) **15613 B1**  
**A61B 5/00**  
(21) LVP2021000038 (22) 21.06.2021  
(41) 20.01.2022  
(45) 20.05.2022  
(73) RĪGAS STRADIŅA UNIVERSITĀTE; Dzirciema iela 16, Rīga, LV-1007, LV  
(72) Mohits KAKARS (LV),  
Aigars REINIS (LV),  
Renārs BROKS (LV),  
Arnis ENĢELIS (LV),  
Juta KROIČA (LV),  
Aigars PĒTERSONS (LV),  
Lāsma ASARE (LV)  
(74) Ludmila IVANOVA; Dzirciema iela 16, Rīga, LV-1007, LV  
(54) **GANGRENOZA APENDICĪTA ATTĪSTĪBAS RISKĀ NOTIEKŠANAS PAŅĒMIENS BĒRNIEM**  
**METHOD OF PROGNOSING RISK OF DEVELOPMENT OF GANGRENOUS APPENDICITIS IN CHILDREN**
- 
- (51) **E04H 17/14** (11) **15621 B1**  
(21) LVP2021000040 (22) 02.07.2021  
(41) 20.03.2022  
(45) 20.05.2022  
(31) LT2020 543 (32) 28.08.2020 (33) LT  
(73) UAB "STATAU PATS"; Baltų pr. 36, Kaunas, LT-47188, LT  
(72) Tadas JUKNA (LT)  
(74) Artis KROMANIS, PĒTERSONA PATENTS - AAA LAW, SIA; Citadeles iela 12, Rīga, LV-1010, LV  
(54) **ŽOGA KONSTRUKCIJAS SAVIENOJOŠAIS ELEMENTS UN SAVIENOŠANAS METODE**  
**CONNECTING ELEMENT OF THE FENCE STRUCTURE AND THE METHOD OF CONNECTION**
-

## Latvijā apstiprināto Eiropas patentu publikācijas

(Patentu likuma 71. panta otrā un piektā daļa)

(51) **B60L 53/66** (11) **2199143 T1**  
 (21) 09178452.0 (22) 09.12.2009  
 (45) 04.08.2021  
 (31) 341875 (32) 22.12.2008 (33) US  
 (73) General Electric Company; 1 River Road, Schenectady, NY 12345, US

(72) LITTRELL, Nathan Bowman (US)  
 (74) Jevgeņija GAINUTDINOVA, METIDA, SIA; Miera iela 12-1, Rīga, LV-1001, LV

(54) **SISTĒMA UN PAŅĒMIENS ELEKTRISKO TRANSPORTLĪDZEKĻU UZLĀDĒŠANAI UN NORĒKINIEM, IZMANTOJOT BEZVADU TRANSPORTLĪDZEKĻU SAKARU PAKALPOJUMU**  
**SYSTEM AND METHOD FOR ELECTRIC VEHICLE CHARGING AND BILLING USING A WIRELESS VEHICLE COMMUNICATION SERVICE**

(51) **A61F 2/06** (11) **2211796 T1**  
**A61B 17/11**  
**A61F 5/00**  
**A61F 2/04**  
**A61F 5/445**  
**A61F 2/02**  
**A61B 5/07**  
**A61N 1/378**  
**A61B 17/12**  
**A61N 1/36**  
**A61N 1/40**  
**A61F 2/00**  
**A61F 7/02**  
**A61N 1/05**  
**A61N 1/365**  
 (21) 08837952.4 (22) 10.10.2008  
 (45) 23.06.2021  
 (31) 960715 P (32) 11.10.2007 (33) US  
 (86) SE2008000557 10.10.2008  
 (87) WO2009048370 16.04.2009  
 (73) Implantica Patent Ltd.; Ideon Science Park, 223 70 Lund, SE  
 (72) FORSELL, Peter (SE)  
 (74) Jevgeņija GAINUTDINOVA, METIDA, SIA; Miera iela 12-1, Rīga, LV-1001, LV

(54) **IEKĀRTA OLŠŪNU PLŪSMAS KONTROLEI OLVADĀ**  
**APPARATUS FOR CONTROLLING FLOW OF EGGS IN AN UTERINE TUBE**

(51) **A61F 5/00** (11) **2240135 T1**  
**A61B 1/04**  
**A61B 1/273**  
**A61B 1/313**  
**A61B 17/00**  
**A61B 17/04**  
**A61B 17/064**  
**A61B 17/068**  
**A61B 17/08**  
**A61B 17/30**  
**A61B 17/32**  
**A61B 17/34**  
**A61F 2/04**  
**A61N 1/36**  
 (21) 09706258.2 (22) 29.01.2009  
 (45) 04.08.2021  
 (31) 6719 P (32) 29.01.2008 (33) US  
 0802138 10.10.2008 SE

(86) SE2009000051 29.01.2009  
 (87) WO2009096866 06.08.2009  
 (73) Implantica Patent Ltd.; Ideon Science Park, 223 70 Lund, SE

(72) FORSELL, Peter (CH)  
 (74) Jevgeņija GAINUTDINOVA, METIDA, SIA; Miera iela 12-1, Rīga, LV-1001, LV

(54) **IEKĀRTA APTAUKOŠANĀS UN REFLUKSA SLIMĪBAS ĀRSTĒŠANAI**  
**APPARATUS FOR TREATING OBESITY AND REFLUX DISEASE**

(51) **A61M 15/08** (11) **2340072 T1**  
 (21) 09740918.9 (22) 28.09.2009  
 (45) 02.06.2021  
 (31) 0818396 (32) 08.10.2008 (33) GB  
 (86) GB2009002288 28.09.2009  
 (87) WO2010040979 15.04.2010

(73) Archimedes Development Limited; Albert Einstein Centre, Nottingham Science & Technology Park, University Boulevard, Nottingham NG2 2TN, GB

(72) CASTILE, Jonathan (GB),  
 WATTS, Peter (GB),  
 SMITH, Alan (GB)

(74) Jevgeņija GAINUTDINOVA, METIDA, SIA; Miera iela 12-1, Rīga, LV-1001, LV

(54) **ŠĶIDRU PRETSĀPJU LĪDZEKĻU IEVADĪŠANAS PAŅĒMIENS**  
**A METHOD FOR ADMINISTERING LIQUID ANALGESICS**

(51) **A61F 5/00** (11) **2405869 T1**  
**A61N 1/36**  
**A61N 1/372**  
**A61B 17/00**

(21) 10736096.8 (22) 29.01.2010  
 (45) 04.08.2021  
 (31) PCT/SE2009/000047 (32) 29.01.2009 (33) WO  
 PCT/SE2009/000049 29.01.2009 WO  
 PCT/SE2009/000048 29.01.2009 WO  
 PCT/SE2009/000046 29.01.2009 WO  
 PCT/SE2009/000052 29.01.2009 WO  
 0901007 17.07.2009 SE  
 0901027 24.07.2009 SE  
 PCT/SE2009/000452 12.10.2009 WO  
 PCT/SE2009/051156 12.10.2009 WO

(86) SE2010000025 29.01.2010  
 (87) WO2010087757 05.08.2010  
 (73) Implantica Patent Ltd.; Ideon Science Park, 223 70 Lund, SE

(72) FORSELL, Peter (CH)  
 (74) Jevgeņija GAINUTDINOVA, METIDA, SIA; Miera iela 12-1, Rīga, LV-1001, LV

(54) **APTAUKOŠANĀS ĀRSTĒŠANA**  
**OBESITY TREATMENT**

(51) **G06K 9/62** (11) **2499514 T1**  
**G01T 1/167**  
**G01N 23/00**  
**G06K 9/00**

(21) 10829356.4 (22) 11.11.2010  
 (45) 11.08.2021  
 (31) 2009905545 (32) 11.11.2009 (33) AU  
 (86) AU2010001509 11.11.2010  
 (87) WO2011057339 19.05.2011  
 (73) AUSTRALIAN NUCLEAR SCIENCE AND TECHNOLOGY ORGANISATION; New Illawarra Road, Lucas Heights, New South Wales 2234, AU



(72) REINHARD, Mark (AU), BOARDMAN, David (AU)	(73) Shang, Jianzhong; 4F Overseas Student Pioneer Park, Science Innovation Center, Economic&Technology Zone, Yinhu Road (N), Wuhu, Anhui 241001, CN
(74) Jevgeņija GAINUTDINOVA, METIDA, SIA; Miera iela 12-1, Rīga, LV-1001, LV	(72) SHANG, Jingjing (CN)
(54) <b>RADIOLOĢISKO SIGNATŪRU ANOMĀLIJU UZTVERŠANA</b> <b>ANOMALY DETECTION OF RADIOLOGICAL SIGNATURES</b>	(74) Jevgeņija GAINUTDINOVA, METIDA, SIA; Miera iela 12-1, Rīga, LV-1001, LV
(51) <b>A61B 18/02</b> (11) <b>2531124 T1</b> <b>A61B 17/00</b> <b>A61B 17/30</b>	(54) <b>VIENREIZLIETOJAMS APGRAIZĪŠANAS ANASTOMĀTS</b> <b>DISPOSABLE CIRCUMCISION ANASTOMAT</b>
(21) 11739478.3 (22) 03.02.2011	(51) <b>A61K 9/19</b> (11) <b>2667856 T1</b> <b>A61K 31/496</b> <b>A61M 5/00</b>
(45) 30.06.2021	(21) 12703898.2 (22) 17.01.2012
(31) 301709 P (32) 05.02.2010 (33) US 376537 P 24.08.2010 US	(45) 28.07.2021
(86) IB2011050468 03.02.2011	(31) 2011011711 (32) 24.01.2011 (33) JP
(87) WO2011095941 11.08.2011	(86) JP2012051285 17.01.2012
(73) DGI Group, LLC; 400 Candlewood Commons, Howell, NJ 07731, US	(87) WO2012102216 02.08.2012
(72) LIND, Zecharia (US)	(73) Otsuka Pharmaceutical Co., Ltd.; 9, Kanda-Tsukasamachi 2-chome, Chiyoda-ku, Tokyo 101-8535, JP
(74) Vladimirs ANOHINS, Aģentūra TRIA ROBIT; Vīlandes iela 5-2, Rīga, LV-1010, LV	(72) HIRAOKA, Shogo (JP), TANIGUCHI, Kiyoshi (JP)
(54) <b>IERĪCES ĀDAS BOJĀJUMU ĀRSTĒŠANAI</b> <b>DEVICES FOR THE TREATMENT OF SKIN LESIONS</b>	(74) Artis KROMANIS, PĒTERSONA PATENTS - AAA LAW, SIA; Citadeles iela 12, Rīga, LV-1010, LV
(51) <b>F01N 3/20</b> (11) <b>2597279 T1</b> <b>F01N 3/035</b> <b>F01N 13/02</b>	(54) <b>MEDICĪNISKA IERĪCE, KAS IETVER LIOFILIZĀTA KOMPOZĪCIJU, KAS KĀ AKTĪVO VIELU SATUR ARIPIPIRAZOLU, UN LIOFILIZĀTA KOMPOZĪCIJA, KAS KĀ AKTĪVO VIELU SATUR ARIPIPIRAZOLU</b> <b>MEDICAL DEVICE CONTAINING A CAKE COMPOSITION COMPRISING ARIPIPIRAZOLE AS AN ACTIVE INGREDIENT, AND A CAKE COMPOSITION COMPRISING ARIPIPIRAZOLE AS AN ACTIVE INGREDIENT</b>
(21) 11009222.8 (22) 22.11.2011	(51) <b>C05F 17/00</b> (11) <b>2718248 T1</b> <b>C05F 17/10</b> <b>C05F 17/20</b> <b>C05F 17/05</b>
(45) 04.08.2021	(21) 12796182.9 (22) 01.06.2012
(73) DEUTZ Aktiengesellschaft; Ottostrasse 1, 51149 Köln, DE	(45) 28.07.2021
(72) SCHRAML, Stephan, Dr. (DE), ROOS, Meike, Dr. (DE), MÜLLER, Markus, Dr. (DE)	(31) 20115548 (32) 07.06.2011 (33) FI
(74) Jevgeņija GAINUTDINOVA, METIDA, SIA; Miera iela 12-1, Rīga, LV-1001, LV	(86) FI2012050545 01.06.2012
(54) <b>DĪZELDZINĒJA IZPLŪDES GĀZU ATTĪRĪŠANAS METODE UN IERĪCE</b> <b>METHOD AND DEVICE FOR CLEANING DIESEL ENGINE EXHAUST GASES</b>	(87) WO2012168550 13.12.2012
(51) <b>C01B 3/24</b> (11) <b>2606003 T1</b> <b>C01B 3/28</b> <b>H01J 37/32</b> <b>H05H 1/46</b>	(73) Kiteen Mato Ja Multa Oy; Sotkantie 6, 82500 Kitee, FI
(21) 11751678.1 (22) 15.08.2011	(72) TURUNEN, Aimo (FI), HOPPU, Pekka (FI)
(45) 23.06.2021	(74) Agneta VEŽENKOVA, PĒTERSONA PATENTS - AAA LAW, SIA; Citadeles iela 12, Rīga, LV-1010, LV
(31) 20101156 (32) 17.08.2010 (33) NO	(54) <b>KOMPOSTA MAISIĀJUMS UN METODE KOMPOSTĒŠANAI</b> <b>COMPOST MIXTURE AND A METHOD FOR COMPOSTING</b>
(86) NO2011000224 15.08.2011	(51) <b>H04N 19/423</b> (11) <b>2767090 T1</b> <b>H04N 19/44</b> <b>H04N 19/573</b> <b>H04N 19/58</b> <b>H04N 19/70</b>
(87) WO2012023858 23.02.2012	(21) 12839718.9 (22) 12.10.2012
(73) Gasplas AS; P.O. Box 1001 Hoff, 0218 Oslo, NO	(45) 14.07.2021
(72) RISBY, Phillip John (GB)	(31) 201113273191 (32) 13.10.2011 (33) US 201113287015 01.11.2011 US 201113291961 08.11.2011 US 201113294996 11.11.2011 US
(74) Svetlana MAKEJEVA, SIA "Intelektuālā Tpašuma juridiskā firma LATISS"; Stabu iela 44-21, Rīga, LV-1011, LV	(86) JP2012077021 12.10.2012
(54) <b>APARĀTS, SISTĒMA UN METODE UDEŅRAŽA RAŽOŠANAI</b> <b>AN APPARATUS, A SYSTEM AND A METHOD FOR PRODUCING HYDROGEN</b>	(87) WO2013054951 18.04.2013
(51) <b>A61B 17/326</b> (11) <b>2606839 T1</b> <b>A61B 17/00</b>	(73) Dolby International AB; Apollo Building, 3E, Herikerbergweg 1-35, 1101 CN Amsterdam Zuidoost, NL
(21) 11817652.8 (22) 19.08.2011	(72) MISRA, Kiran (US), DESHPANDE, Sachin G. (US), SEGALL, Christopher A. (US)
(45) 23.06.2021	
(31) 201020297600 U (32) 19.08.2010 (33) CN	
(86) CN2011001385 19.08.2011	
(87) WO2012022124 23.02.2012	

- (74) Artis KROMANIS, PĒTERSONA PATENTS - AAA LAW, SIA; Citadeles iela 12, Rīga, LV-1010, LV  
 (54) **REFERENCES ATTĒLA IZSEKOŠANA, BALSTOTIES UZ AKTUĀLO ATTĒLU ELEKTRONISKAJĀ IERĪCĒ**  
**TRACKING A REFERENCE PICTURE BASED ON A DESIGNATED PICTURE ON AN ELECTRONIC DEVICE**

- (51) **C08H 7/00** (11) **2875065 T1**  
**C08L 23/16**  
**C08L 97/00**  
 (21) 13739651.1 (22) 16.07.2013  
 (45) 04.08.2021  
 (31) 1256889 (32) 17.07.2012 (33) FR  
 (86) EP2013064992 16.07.2013  
 (87) WO2014012924 23.01.2014  
 (73) Compagnie Industrielle de la Matière Végétale; 11 rue Louis Philippe, 92200 Neuilly sur Seine, FR  
 (72) BENJELLOUN MLAYAH, Bouchra (FR), DELMAS, Michel (FR)  
 (74) Agneta VEŽENKOVA, PĒTERSONA PATENTS - AAA LAW, SIA; Citadeles iela 12, Rīga, LV-1010, LV  
 (54) **LIGNĪNA LIETOŠANA ELASTOMĒRA MEHĀNISKAI STIPRINĀŠANAI UN ŠĀDI STIPRINĀTS ELASTOMĒRS USE OF A LIGNIN FOR THE MECHANICAL REINFORCEMENT OF AN ELASTOMER, AND ELASTOMER THUS REINFORCED**

- (51) **B44C 5/04** (11) **2891562 T1**  
**B44F 9/02**  
**B41M 5/00**  
**B05D 3/14**  
**B05D 7/06**  
**B05D 7/00**  
**E04F 15/10**  
**E04F 15/20**  
 (21) 15151421.3 (22) 13.06.2012  
 (45) 29.04.2020  
 (73) Xylo Technologies AG; Rütihofstrasse 1, 9052 Niederteufen, CH  
 (72) DÖHRING, Dieter (DE)  
 (74) Artis KROMANIS, PĒTERSONA PATENTS - AAA LAW, SIA; Citadeles iela 12, Rīga, LV-1010, LV  
 (54) **PANELIS AR DEKORATĪVU SLĀNI UN METODEDE PANEĻU APDRUKAI**  
**PANEL WITH DECORATIVE LAYER AND METHOD FOR PRINTING PANELS**

- (51) **C04B 26/06** (11) **2900752 T1**  
**C04B 26/14**  
**C08K 7/22**  
**C08L 67/08**  
**C04B 26/16**  
**C04B 26/18**  
**C09J 133/02**  
**C08L 63/00**  
**C04B 103/00**  
**C04B 111/00**  
**C04B 111/10**  
 (21) 13774313.4 (22) 25.09.2013  
 (45) 28.07.2021  
 (31) 201261705551 P (32) 25.09.2012 (33) US  
 201313842342 15.03.2013 US  
 201314034290 23.09.2013 US  
 (86) US2013061521 25.09.2013  
 (87) WO2014052349 03.04.2014  
 (73) United States Gypsum Company; 550 West Adams Street, Chicago, IL 60661-3676, US  
 (72) NEGRİ, Robert H. (US), MIKLOSZ, Mark (US),

- HARGROVE, Pamela (US), BURY, Rafael (US)  
 (74) Aija LĀCE, PĒTERSONA PATENTS - AAA LAW, SIA; Citadeles iela 12, Rīga, LV-1010, LV  
 (54) **ŠUVJU SAVIENOJUMS, SIENAS KONSTRUKCIJA UN AR TIEM SAISTĪTAS METODES UN PRODUKTI**  
**JOINT COMPOUND, WALL ASSEMBLY, AND METHODS AND PRODUCTS RELATED THERETO**

- (51) **A61K 9/20** (11) **2919766 T1**  
**A61K 31/4045**  
 (21) 13798840.8 (22) 14.11.2013  
 (45) 26.05.2021  
 (31) 201261726893 P (32) 15.11.2012 (33) US  
 201361769408 P 26.02.2013 US  
 (86) US2013070012 14.11.2013  
 (87) WO2014078486 22.05.2014  
 (73) Incyte Holdings Corporation; 1801 Augustine Cut-Off, Wilmington, DE 19803, US  
 (72) NI, Yong (US), PARIKH, Bhavnish (US), YELESWARAM, Krishnaswamy (US), ERICKSON-VIITANEN, Susan (US), WILLIAMS, William V. (US)  
 (74) Agneta VEŽENKOVA, PĒTERSONA PATENTS - AAA LAW, SIA; Citadeles iela 12, Rīga, LV-1010, LV  
 (54) **RUKSOLITINIBA ILGSTOŠAS IZDALĪŠANĀS ZĀĻU FORMAS**  
**SUSTAINED-RELEASE DOSAGE FORMS OF RUXOLITINIB**

- (51) **D01D 1/02** (11) **2925918 T1**  
**D01F 1/10**  
**D01F 9/17**  
**D01D 5/08**  
**C25C 3/12**  
 (21) 13854312.9 (22) 07.11.2013  
 (45) 07.07.2021  
 (31) 1251284 (32) 13.11.2012 (33) SE  
 (86) IB2013059965 07.11.2013  
 (87) WO2014076612 22.05.2014  
 (73) Stora Enso Oyj; P.O. Box 309, 00101 Helsinki, FI  
 (72) GAROFF, Niklas (SE), ARESKOGH, Dimitri (SE), GELLERSTEDT, Göran (SE), WALTER, Stephan (SE), MANVI, Pavan Kumar (DE), SEIDE, Gunnar (DE), GRIES, Thomas (DE)  
 (74) Agneta VEŽENKOVA, PĒTERSONA PATENTS - AAA LAW, SIA; Citadeles iela 12, Rīga, LV-1010, LV  
 (54) **TERMOREAKTĪVS, TERMOPLASTISKS STARPPRODUKTS UN METODEDE TĀ RAŽOŠANAI**  
**THERMALLY REACTIVE THERMOPLASTIC INTERMEDIATE PRODUCT AND METHOD OF MANUFACTURING THEREOF**

- (51) **A61C 8/00** (11) **3021784 T1**  
 (21) 14777152.1 (22) 09.07.2014  
 (45) 12.05.2021  
 (31) MI20131162 (32) 10.07.2013 (33) IT  
 (86) IB2014062971 09.07.2014  
 (87) WO2015004614 15.01.2015  
 (73) Dental Knowledge S.r.l.; Largo Augusto, 1, 20122 Milano, IT  
 (72) BERTAGNON, Valter (IT)  
 (74) Jevgenija GAINUTDINOVA, METIDA, SIA; Miera iela 12-1, Rīga, LV-1001, LV

(54) <b>SAVIENOJUMA IERĪCE ZOBU IMPLANTIEM CONNECTION DEVICE FOR DENTAL IMPLANTS</b>	(21) 14781946.0 (45) 30.06.2021 (31) 2975MU2013 (86) IB2014064251 (87) WO2015036902 (73) Glenmark Specialty S.A.; Avenue Léopold-Robert 37, 2300 La Chaux-de-Fonds, CH	(22) 04.09.2014	(32) 13.09.2013	(33) IN				
(51) <b>C07K 14/00</b> <b>C07K 14/54</b> <b>C07K 16/00</b> <b>C07K 16/10</b>	(11) <b>3022221 T1</b>	(21) 14748405.9 (45) 15.09.2021 (31) 201361856010 P (86) US2014047315 (87) WO2015010100 (73) Taurus Biosciences, LLC; 10929 Technology Place, San Diego, CA 92127, US	(22) 18.07.2014	(32) 18.07.2013 18.07.2014 22.01.2015	(33) US			
(72) BAZIRGAN, Omar (US), DE LOS RIOS, Miguel (US)	(74) Aija LĀCE, PĒTERSONA PATENTS - AAA LAW, SIA; Citadeles iela 12, Rīga, LV-1010, LV	(54) <b>HUMANIZĒTAS ANTIVIELAS AR ĪPAŠI GARIEM KOMPLEMENTARITĀTI NOSAKOŠIEM APGABALIEM HUMANIZED ANTIBODIES WITH ULTRALONG COMPLEMENTARITY DETERMINING REGIONS</b>	(52) F16L 21/04 F16L 21/08	(11) <b>3047188 T1</b>	(21) 14747313.6 (45) 02.06.2021 (31) 201312284 (86) EP2014064771 (87) WO2015004215 (73) Crane Limited; 46-48 Wilbury Way, Hitchin, Hertfordshire SG4 0UD, GB	(22) 09.07.2014	(32) 09.07.2013 09.07.2014 15.01.2015	(33) GB
(72) PANDEY, Sanjay, K. (US), MACLEOD, Robert, A. (US), SWAYZE, Eric, E. (US), BENNETT, C., Frank (US)	(74) Agneta VEŽENKOVA, PĒTERSONA PATENTS - AAA LAW, SIA; Citadeles iela 12, Rīga, LV-1010, LV	(54) <b>SAVIENOJUMI UN METODES MIOTONISKĀS DISTROFIJAS PROTEĪNKINĀZES (DMPK) EKSPRESIJAS MODULĒŠANAI COMPOUNDS AND METHODS FOR MODULATION OF DYSTROPHIA MYOTONICA-PROTEIN KINASE (DMPK) EXPRESSION</b>	(52) A61K 38/00 A61K 39/395 A61K 9/00 A61K 47/18 C07K 16/28 A61K 39/00	(11) <b>3060229 T1</b>	(21) 14855343.1 (45) 25.08.2021 (31) 201361895143 P (86) US2014061997 (87) WO2015061584 (73) AstraZeneca AB; 151 85 Södertälje, SE	(22) 23.10.2014	(32) 24.10.2013 23.10.2014 30.04.2015	(33) US
(72) PFEIFER, Andrea (CH), DEL VAL, Greg (CH)	(74) Aija LĀCE, PĒTERSONA PATENTS - AAA LAW, SIA; Citadeles iela 12, Rīga, LV-1010, LV	(54) <b>IL-18 SAISTOŠAIS PROTEĪNS (IL-18BP) IEKAISUMA SLIMĪBU GADĪJUMĀ IL-18 BINDING PROTEIN (IL-18BP) IN INFLAMMATORY DISEASES</b>	(52) C07K 16/28	(11) <b>3041864 T1</b>	(21) 14759210.9 (45) 21.07.2021 (31) 13183193 (86) EP2014069013 (87) WO2015032932 (73) AB2 Bio SA; EPFL Innovation Park Building B, 4th Floor, 1015 Lausanne, CH	(22) 05.09.2014	(32) 05.09.2013 05.09.2014 12.03.2015	(33) EP
(72) PFEIFER, Andrea (CH), DEL VAL, Greg (CH)	(74) Aija LĀCE, PĒTERSONA PATENTS - AAA LAW, SIA; Citadeles iela 12, Rīga, LV-1010, LV	(54) <b>IL-18 SAISTOŠAIS PROTEĪNS (IL-18BP) IEKAISUMA SLIMĪBU GADĪJUMĀ IL-18 BINDING PROTEIN (IL-18BP) IN INFLAMMATORY DISEASES</b>	(52) C07K 16/28	(11) <b>3097119 T1</b>	(21) 14759210.9 (45) 21.07.2021 (31) 13183193 (86) EP2014069013 (87) WO2015032932 (73) AB2 Bio SA; EPFL Innovation Park Building B, 4th Floor, 1015 Lausanne, CH	(22) 05.09.2014	(32) 05.09.2013 05.09.2014 12.03.2015	(33) EP
(72) PFEIFER, Andrea (CH), DEL VAL, Greg (CH)	(74) Aija LĀCE, PĒTERSONA PATENTS - AAA LAW, SIA; Citadeles iela 12, Rīga, LV-1010, LV	(54) <b>IL-18 SAISTOŠAIS PROTEĪNS (IL-18BP) IEKAISUMA SLIMĪBU GADĪJUMĀ IL-18 BINDING PROTEIN (IL-18BP) IN INFLAMMATORY DISEASES</b>	(52) C07K 16/28	(11) <b>3043773 T1</b>	(21) 14759210.9 (45) 21.07.2021 (31) 13183193 (86) EP2014069013 (87) WO2015032932 (73) AB2 Bio SA; EPFL Innovation Park Building B, 4th Floor, 1015 Lausanne, CH	(22) 05.09.2014	(32) 05.09.2013 05.09.2014 12.03.2015	(33) EP
(72) PFEIFER, Andrea (CH), DEL VAL, Greg (CH)	(74) Aija LĀCE, PĒTERSONA PATENTS - AAA LAW, SIA; Citadeles iela 12, Rīga, LV-1010, LV	(54) <b>IL-18 SAISTOŠAIS PROTEĪNS (IL-18BP) IEKAISUMA SLIMĪBU GADĪJUMĀ IL-18 BINDING PROTEIN (IL-18BP) IN INFLAMMATORY DISEASES</b>	(52) C07K 16/28	(11) <b>3097119 T1</b>	(21) 15703187.3 (45) 25.08.2021 (31) 201461930576 P (86) US2015012589 (87) WO2015112800 (73) Regeneron Pharmaceuticals, Inc.; 777 Old Saw Mill River Road, Tarrytown, NY 10591, US	(22) 23.01.2015	(32) 23.01.2014 19.06.2014 23.01.2015 30.07.2015	(33) US US
(72) PFEIFER, Andrea (CH), DEL VAL, Greg (CH)	(74) Aija LĀCE, PĒTERSONA PATENTS - AAA LAW, SIA; Citadeles iela 12, Rīga, LV-1010, LV	(54) <b>IL-18 SAISTOŠAIS PROTEĪNS (IL-18BP) IEKAISUMA SLIMĪBU GADĪJUMĀ IL-18 BINDING PROTEIN (IL-18BP) IN INFLAMMATORY DISEASES</b>	(52) C07K 16/28	(11) <b>3097119 T1</b>	(21) 15703187.3 (45) 25.08.2021 (31) 201461930576 P (86) US2015012589 (87) WO2015112800 (73) Regeneron Pharmaceuticals, Inc.; 777 Old Saw Mill River Road, Tarrytown, NY 10591, US	(22) 23.01.2015	(32) 23.01.2014 19.06.2014 23.01.2015 30.07.2015	(33) US US
(72) PFEIFER, Andrea (CH), DEL VAL, Greg (CH)	(74) Aija LĀCE, PĒTERSONA PATENTS - AAA LAW, SIA; Citadeles iela 12, Rīga, LV-1010, LV	(54) <b>IL-18 SAISTOŠAIS PROTEĪNS (IL-18BP) IEKAISUMA SLIMĪBU GADĪJUMĀ IL-18 BINDING PROTEIN (IL-18BP) IN INFLAMMATORY DISEASES</b>	(52) C07K 16/28	(11) <b>3097119 T1</b>	(21) 15703187.3 (45) 25.08.2021 (31) 201461930576 P (86) US2015012589 (87) WO2015112800 (73) Regeneron Pharmaceuticals, Inc.; 777 Old Saw Mill River Road, Tarrytown, NY 10591, US	(22) 23.01.2015	(32) 23.01.2014 19.06.2014 23.01.2015 30.07.2015	(33) US US



- (72) PAPADOPOULOS, Nicholas, J. (US),  
MURPHY, Andrew, J. (US),  
THURSTON, Gavin (US),  
IOFFE, Ella (US),  
BUROVA, Elena (US)
- (74) Jevgeņija GAINUTDINOVA, METIDA, SIA; Miera iela 12-1,  
Rīga, LV-1001, LV
- (54) **CILVĒKA ANTIVIELAS PRET PD-1  
HUMAN ANTIBODIES TO PD-1**

- (51) **A01N 63/27** (11) **3099172 T1**  
**A01N 57/20**  
**A01N 25/00**  
**A01P 3/00**  
**C12N 1/00**  
**C12N 1/20**
- (21) 15705422.2 (22) 29.01.2015  
(45) 25.08.2021  
(31) 201461933954 P (32) 31.01.2014 (33) US  
201562104122 P 16.01.2015 US  
(86) US2015013564 29.01.2015  
(87) WO2015116838 06.08.2015  
(73) Agbiome, Inc.; 104 T.W. Alexander Drive, Building 1,  
Research Triangle Park, NC 27709, US  
(72) JONES, Janice C. (US),  
KOZIEL, Michael G. (US),  
UKNES, Scott Joseph (US),  
SHEKITA, Amy Elizabeth (US),  
HAMMER, Philip E. (US)
- (74) Ināra ŠMĪDEBERGA, AĢENTŪRA INTELS LATVIJA;  
Akadēmijas laukums 1-807, Rīga, LV-1050, LV
- (54) **MODIFICĒTS BIOLOĢISKĀS KONTROLES LĪDZEKLIS  
UN TĀ IZMANTOŠANA  
MODIFIED BIOLOGICAL CONTROL AGENT AND ITS  
USES**

- (51) **A01B 29/04** (11) **3113596 T1**
- (21) 14786790.7 (22) 13.10.2014  
(45) 19.05.2021  
(31) 201470102 (32) 04.03.2014 (33) DK  
(86) DK2014050326 13.10.2014  
(87) WO2015131901 11.09.2015  
(73) Dal-Bo A/S; Bindeballevej 69, 7183 Randboel, DK  
(72) NATHANY, Amit (IN)
- (74) Jevgeņija GAINUTDINOVA, METIDA, SIA; Miera iela 12-1,  
Rīga, LV-1001, LV
- (54) **LAUKSAIMNIECĪBAS RULLĪŠU GREDZENS UN ZEMES  
FASĒTĀJS, KAS SATUR ŠĀDU LAUKSAIMNIECĪBAS  
RULLĪŠU GREDZENU KOMPLEKTU  
AN AGRICULTURAL ROLLER RING AND A LAND  
PACKER COMPRISING A SET OF SUCH AGRICUL-  
TURAL ROLLER RINGS**

- (51) **B01F 7/00** (11) **3131667 T1**  
**B01F 3/00**  
**B01F 7/02**  
**B01F 7/04**  
**A61K 9/14**
- (21) 14889332.4 (22) 18.04.2014  
(45) 01.09.2021  
(86) US2014034601 18.04.2014  
(87) WO2015160358 22.10.2015  
(73) Dispersol Technologies, LLC; 111 W. Cooperative Way,  
Building 2, Suite 200, Georgetown, TX 78626, US  
(72) BROUGH, Chris (US)
- (74) Artis KROMANIS, PĒTERSONA PATENTS - AAA LAW,  
SIA; Citadeles iela 12, Rīga, LV-1010, LV

- (54) **VAIRĀKU ĀTRUMU PROCESS UN MAISĪTĀJS TER-  
MOKINĒTISKI IZKAUSĒTAS, SAJAUKTAS PORCIJAS  
TERMOJUTĪGU DAĻU SAGLABĀŠANAI  
MULTIPLE SPEED PROCESS AND MIXER FOR PRE-  
SERVING HEAT SENSITIVE PORTIONS OF A THERMOKI-  
NETICALLY MELT BLENDED BATCH**

- (51) **C07K 16/00** (11) **3149032 T1**  
**C07K 16/14**  
**C07K 14/39**  
**C07K 16/46**
- (21) 15726923.4 (22) 28.05.2015  
(45) 07.07.2021  
(31) 201409558 (32) 29.05.2014 (33) GB  
(86) EP2015061819 28.05.2015  
(87) WO2015181282 03.12.2015  
(73) UCB Biopharma SRL; Allée de la Recherche 60, 1070  
Brussels, BE  
(72) FINNEY, Helene Margaret (GB),  
RAPECKI, Stephen Edward (GB),  
WRIGHT, Michael John (GB)
- (74) Jevgeņija GAINUTDINOVA, METIDA, SIA; Miera iela 12-1,  
Rīga, LV-1001, LV
- (54) **JAUNS BISPECIFISKS FORMĀTS, KAS PIEMĒROTŠ  
LIETOŠANAI AUGSTAS VEIKTSPĒJAS SKRĪNINGĀ  
NEW BISPECIFIC FORMAT SUITABLE FOR USE IN  
HIGH-THROUGH-PUT SCREENING**

- (51) **A61K 39/215** (11) **3166634 T1**  
**C07K 14/165**  
**C12N 7/00**  
**A61K 39/00**  
**A61K 39/12**  
**A61P 37/04**
- (21) 15747614.4 (22) 08.07.2015  
(45) 18.08.2021  
(31) 201462023302 P (32) 11.07.2014 (33) US  
201462037403 P 14.08.2014 US  
201462046256 P 05.09.2014 US  
201462093657 P 18.12.2014 US  
201562102712 P 13.01.2015 US  
201562115806 P 13.02.2015 US  
201562121193 P 26.02.2015 US  
201562143412 P 06.04.2015 US  
(86) US2015039475 08.07.2015  
(87) WO2016007576 14.01.2016  
(73) Zoetis Services LLC; 10 Sylvan Way, Parsippany, NJ 07054,  
US  
(72) MARX, Jacqueline, Gayle (US),  
HARDHAM, John, Morgan (US),  
DOMINOWSKI, Paul, J. (US),  
RAPP GABRIELSON, Vicki, Jon (US),  
BALASCH, Sanuy, Monica (US),  
CABANA, Sumsi, Marta (US),  
PLAJA, Dilme, Laia (US),  
URNIZA, Hostench, Alicia (US),  
ROMERO, Galindo, Oscar (US)
- (74) Baiba KRAVALE, Patentu birojs "ALFA-PATENTS", SIA;  
Virānes iela 2, Rīga, LV-1073, LV
- (54) **JAUNS VAKCĪNAS SASTĀVS PRET CŪKU EPIDĒMISKĀS  
DIAREJAS VĪRUSU  
NOVEL VACCINE COMPOSITIONS FOR PORCINE EPI-  
DEMIC DIARRHEA VIRUS**

- (51) **C07D 309/06** (11) **3183242 T1**  
**A61K 31/133**  
**A61K 31/135**  
**A61K 31/353**

<p><b>A61K 31/36</b> <b>A61K 31/47</b> (21) 15756772.8 (22) 20.08.2015 (45) 19.05.2021 (31) 201462039622 P (32) 20.08.2014 (33) US (86) US2015046005 20.08.2015 (87) WO2016028959 25.02.2016 (73) Bristol-Myers Squibb Company; Route 206 and Province Line Road, Princeton, NJ 08543, US (72) XIAO, Hai-Yun (US), DYCKMAN, Alaric J. (US), XIAO, Zili (US), YANG, Michael G. (US), DHAR, T.G. Murali (US), GILMORE, John L. (US), MARCOUX, David (US) (74) Agneta VEŽENKOVA, PĒTERSONA PATENTS - AAA LAW, SIA; Citadeles iela 12, Rīga, LV-1010, LV (54) <b>AIZVIETOTI BICIKLISKI SAVIENOJUMI SUBSTITUTED BICYCLIC COMPOUNDS</b></p>	<p><b>SALT OF CEPHALOSPORIN DERIVATIVE, CRYSTALLINE SOLID FORM OF SAME AND METHOD FOR PRODUCING SAME</b> <hr/> (51) <b>E05B 27/00</b> (11) <b>3191663 T1</b> <b>E05B 29/00</b> (21) 15756656.3 (22) 31.08.2015 (45) 09.06.2021 (31) 6922014 (32) 11.09.2014 (33) AT (86) EP2015069843 31.08.2015 (87) WO2016037882 17.03.2016 (73) EVVA Sicherheitstechnologie GmbH; Wienerbergstrasse 59-65, 1120 Wien, AT (72) BAUMHAUER, Walter (AT) (74) Artis KROMANIS, PĒTERSONA PATENTS - AAA LAW, SIA; Citadeles iela 12, Rīga, LV-1010, LV (54) <b>ATSLĒGA KEY</b></p>
<p>(51) <b>A61M 5/20</b> (11) <b>3184136 T1</b> <b>A61M 5/24</b> <b>A61M 5/28</b> <b>A61M 5/31</b> <b>A61M 5/32</b> <b>A61M 5/50</b> (21) 17151875.6 (22) 25.03.2011 (45) 02.06.2021 (31) 201005014 (32) 25.03.2010 (33) GB 201006781 23.04.2010 GB 201008406 20.05.2010 GB 201008640 25.05.2010 GB 201009896 14.06.2010 GB 201009954 15.06.2010 GB 201010403 22.06.2010 GB 201013738 17.08.2010 GB (73) New Injection Systems Ltd; Unit 64, Basepoint Business Centre, 70-72 The Havens, Ransomes Europark, Ipswich, Suffolk IP3 9BF, GB (72) DUNNE, Stephen Terence (GB) (74) Jevgeņija GAINUTDINOVA, METIDA, SIA; Miera iela 12-1, Rīga, LV-1001, LV (54) <b>INŽEKTORS INJECTOR</b></p>	<p>(51) <b>E04B 1/00</b> (11) <b>3202991 T1</b> (21) 16000270.5 (22) 03.02.2016 (45) 28.07.2021 (73) Leviat GmbH; Liebigstrasse 14, 40764 Langenfeld, DE (72) HEIDOLF, Thorsten (DE), KELLER, Tina (DE), ECKARDT, Enrico (DE), HOLLERBUHL, Lutz (DE), FRÖHLICH, Klaus (DE) (74) Jevgeņija GAINUTDINOVA, METIDA, SIA; Miera iela 12-1, Rīga, LV-1001, LV (54) <b>SILTUMIZOLĀCIJAS ELEMENTS THERMALLY INSULATING COMPONENT</b></p>
<p>(51) <b>C07D 501/46</b> (11) <b>3190115 T1</b> <b>A61K 9/19</b> <b>A61K 31/546</b> <b>A61K 47/02</b> <b>A61P 31/04</b> <b>C07D 227/06</b> <b>A61K 31/185</b> <b>C07D 501/16</b> <b>C07D 513/04</b> (21) 15838484.2 (22) 03.09.2015 (45) 25.08.2021 (31) 2014179853 (32) 04.09.2014 (33) JP (86) JP2015075039 03.09.2015 (87) WO2016035845 10.03.2016 (73) Shionogi &amp; Co., Ltd.; 1-8, Doshomachi 3-chome, Chuo-ku, Osaka-shi, Osaka 541-0045, JP (72) MATSUBARA, Fumihiko (JP), KURITA, Takanori (JP), NAGAMATSU, Daiki (JP) (74) Jevgeņija GAINUTDINOVA, METIDA, SIA; Miera iela 12-1, Rīga, LV-1001, LV (54) <b>CEFALOSPORĪNA ATVASINĀJUMA SĀLS, TĀ KRISTĀLISKĀ CIETĀ FORMA UN TĀ IEGŪŠANAS PAŅĒMIENS</b></p>	<p>(51) <b>A01F 15/07</b> (11) <b>3203830 T1</b> <b>A01F 15/10</b> (21) 15774638.9 (22) 06.10.2015 (45) 08.09.2021 (31) 14187804 (32) 06.10.2014 (33) EP (86) EP2015073004 06.10.2015 (87) WO2016055448 14.04.2016 (73) Kverneland Group Ravenna S.r.l.; Via Alcide de Gasperi 34, 48026 Russi (RA), IT (72) VARLEY, Seamus (IE) (74) Jevgeņija GAINUTDINOVA, METIDA, SIA; Miera iela 12-1, Rīga, LV-1001, LV (54) <b>APAĻA PREŠE ĶĪPU VEIDOŠANAI NO AUGKOPĪBAS PRODUKTIEM UN PAŅĒMIENS A ROUND BALER FOR FORMING A BALE FROM A CROP PRODUCT AND A METHOD</b></p>
<p>(51) <b>C12Q 1/689</b> (11) <b>3204517 T1</b> <b>G01N 33/50</b> (21) 15848780.1 (22) 09.10.2015 (45) 11.08.2021 (31) 201462062351 P (32) 10.10.2014 (33) US (86) US2015054916 09.10.2015 (87) WO2016057905 14.04.2016 (73) Rutgers, the State University of New Jersey; 83 Somerset Street, New Brunswick, NJ 08901, US (72) ALLAND, David (US), CHAKRAVORTY, Soumitesh (US) (74) Jevgeņija GAINUTDINOVA, METIDA, SIA; Miera iela 12-1, Rīga, LV-1001, LV (54) <b>POLIMERĀZES ĶĒDES REAKCIJAS PRAIMERI UN ZONDES MIKOBĀKTĒRIJU IZRAISĪTAI TUBERKULOZEI</b></p>	<p>(51) <b>C12Q 1/689</b> (11) <b>3204517 T1</b> <b>G01N 33/50</b> (21) 15848780.1 (22) 09.10.2015 (45) 11.08.2021 (31) 201462062351 P (32) 10.10.2014 (33) US (86) US2015054916 09.10.2015 (87) WO2016057905 14.04.2016 (73) Rutgers, the State University of New Jersey; 83 Somerset Street, New Brunswick, NJ 08901, US (72) ALLAND, David (US), CHAKRAVORTY, Soumitesh (US) (74) Jevgeņija GAINUTDINOVA, METIDA, SIA; Miera iela 12-1, Rīga, LV-1001, LV (54) <b>POLIMERĀZES ĶĒDES REAKCIJAS PRAIMERI UN ZONDES MIKOBĀKTĒRIJU IZRAISĪTAI TUBERKULOZEI</b></p>

**POLYMERASE CHAIN REACTION PRIMERS AND PROBES FOR MYCOBACTERIUM TUBERCULOSIS**

- (51) **C07D 261/04** (11) **3222618 T1**  
**A01N 43/80**  
**A01P 7/00**  
(21) 17167479.9 (22) 20.06.2008  
(45) 09.09.2020  
(31) 937285 P (32) 26.06.2007 (33) US  
(73) E. I. du Pont de Nemours and Company; Chestnut Run Plaza, 974 Centre Road, P.O. Box 2915, Wilmington, DE 19805, US  
(72) LAHM, George Philip (US),  
LONG, Jeffrey Keith (US),  
XU, Ming (US)  
(74) Agneta VEŽENKOVA, PĒTERSONA PATENTS - AAA LAW, SIA; Citadeles iela 12, Rīga, LV-1010, LV  
(54) **NAFTALĪNIZOKSAZOLĪNA LĪDZEKĻI BEZMUGURKAUL-  
NIEKU KAITĒKĻU APKAROŠANAI**  
**NAPHTHALENE ISOXAZOLINE INVERTEBRATE PEST  
CONTROL AGENTS**

- (51) **B61J 3/02** (11) **3230148 T1**  
(21) 16700713.7 (22) 14.01.2016  
(45) 14.04.2021  
(31) 102015202432 (32) 11.02.2015 (33) DE  
(86) EP2016050656 14.01.2016  
(87) WO2016128168 18.08.2016  
(73) Siemens Mobility GmbH; Otto-Hahn-Ring 6, 81739 München, DE  
(72) GEMEINER, Holger (DE)  
(74) Voldemārs OSMANS, Aģentūra TRIA ROBIT; Vīlandes iela 5-2, Rīga, LV-1010, LV  
(54) **PAŅĒMIENS ŠKIROTAVAS NOBRAUCIENU KALNIŅA  
IEKĀRTAS DARBINĀŠANAI UN ŠĀDAS IEKĀRTAS  
VADĪBAS IERĪCE**  
**METHOD FOR OPERATING A SHUNTING HUMP SYSTEM  
AND CONTROL DEVICE FOR SUCH A SYSTEM**

- (51) **H02M 7/06** (11) **3231078 T1**  
**H02J 9/06**  
(21) 15839060.9 (22) 10.12.2015  
(45) 12.05.2021  
(31) 20140885 (32) 10.12.2014 (33) CZ  
(86) CZ2015000150 10.12.2015  
(87) WO2016091234 16.06.2016  
(73) Nami-tech S.r.o.; Salas 103, 76351 Zlín, CZ  
(72) ODLOZILIK, Miroslav (CZ),  
ZRUNA, Dalimil (CZ),  
ZRUNA, Martin (CZ)  
(74) Artis KROMANIS, PĒTERSONA PATENTS - AAA LAW, SIA; Citadeles iela 12, Rīga, LV-1010, LV  
(54) **PĀRVEIDOTĀJS AR OSCILATORU UN PĀRVEIDOTĀJA  
SISTĒMA AR OSCILATORU, KAS SAVIENOTA AR SLO-  
DZI**  
**A CONVERTER WITH OSCILLATOR AND A SYSTEM  
OF CONVERTER WITH OSCILLATOR COUPLED WITH  
A LOAD**

- (51) **C07H 19/067** (11) **3236972 T1**  
**C07H 19/073**  
**C07H 19/10**  
**C07H 19/11**  
**A61K 31/7068**  
**A61P 31/12**  
**A61P 31/14**

**A61P 31/16**  
**A61P 31/18**  
**A61P 35/00**

- (21) 15874145.4 (22) 16.12.2015  
(45) 28.07.2021  
(31) 201462096915 P (32) 26.12.2014 (33) US  
201562201140 P 05.08.2015 US  
(86) US2015066144 16.12.2015  
(87) WO2016106050 30.06.2016  
(73) Emory University; 1599 Clifton Rd., Atlanta, GA 30322, US  
(72) PAINTER, George R. (US),  
GUTHRIE, David B. (US),  
BLUEMLING, Gregory R. (US),  
NATCHUS, Michael G. (US)  
(74) Jevgenija GAINUTDINOVA, METIDA, SIA; Miera iela 12-1,  
Rīga, LV-1001, LV  
(54) **PRETVĪRUSU N4-HIDROKSICITIDĪNA ATVASINĀJUMI  
ANTI-VIRAL N4-HYDROXYCYTIDINE DERIVATIVES**

- (51) **C04B 26/04** (11) **3237352 T1**  
**C04B 26/06**  
**C04B 40/00**  
**C04B 111/00**  
(21) 15735848.2 (22) 25.06.2015  
(45) 15.09.2021  
(31) PCT/EP2014/003458 (32) 22.12.2014 (33) WO  
(86) EP2015001278 25.06.2015  
(87) WO2016102031 30.06.2016  
(73) Knauf Gips KG; Am Bahnhof 7, 97346 Iphofen, DE  
(72) WINGS, Norbert (DE)  
(74) Aija LĀCE, PĒTERSONA PATENTS - AAA LAW, SIA;  
Citadeles iela 12, Rīga, LV-1010, LV  
(54) **PASTVEIDA PILDVIELAS MATERIĀLA KOMPOZĪCIJA,  
PASTVEIDA PILDVIELA UN METODE PASTVEIDA PILD-  
VIELAS MATERIĀLA RAŽOŠANAI**  
**COMPOSITION FOR A PASTY FILLER MATERIAL, PASTY  
FILLER, AND METHOD FOR PRODUCING A PASTY  
FILLER MATERIAL**

- (51) **G01N 33/50** (11) **3256853 T1**  
**G01N 33/68**  
(21) 16704567.3 (22) 09.02.2016  
(45) 18.08.2021  
(31) PCT/EP2015/053021 (32) 12.02.2015 (33) WO  
(86) EP2016052684 09.02.2016  
(87) WO2016128376 18.08.2016  
(73) BioNTech SE; An der Goldgrube 12, 55131 Mainz, DE  
TRON-Translationale Onkologie an der Universitätsmedizin  
der Johannes Gutenberg-Universität Mainz gGmbH;  
Freiligrathstrasse 12, 55131 Mainz, DE  
(72) SAHIN, Ugur (DE),  
LÖWER, Martin (DE),  
TADMOR, Arbel, D. (DE),  
BOEGEL, Sebastian (DE),  
SCHRÖRS, Barbara (DE),  
VORMEHR, Mathias (DE),  
KREITER, Sebastian (DE)  
(74) Jevgenija GAINUTDINOVA, METIDA, SIA; Miera iela 12-1,  
Rīga, LV-1001, LV  
(54) **T-ŠŪNU EPITOPU, KAS NODERĪGI VAKCINĀCIJAI,  
PROGNOZĒŠANA**  
**PREDICTING T CELL EPITOPES USEFUL FOR VAC-  
CINATION**

- (51) **A61K 31/4439** (11) **3270923 T1**  
**A61P 25/00**  
**A61P 25/16**  
**A61P 25/28**

(21) 16765135.5 (22) 18.03.2016  
 (45) 26.05.2021  
 (31) 2015055532 (32) 19.03.2015 (33) JP  
 (86) JP2016059788 18.03.2016  
 (87) WO2016148308 22.09.2016  
 (73) Kyowa Kirin Co., Ltd.; 1-9-2, Otemachi, Chiyoda-ku, Tokyo 100-0004, JP  
 (72) HORITA, Takako (JP)  
 (74) Baiba KRAVALE, Patentu birojs "ALFA-PATENTS", SIA; Vīrānes iela 2, Rīga, LV-1073, LV  
 (54) **TERAPEITISKS LĪDZEKLIS FRONTĀLĀS DAIVAS DISFUNKCIJAI**  
**THERAPEUTIC AGENT FOR FRONTAL LOBE DYSFUNCTION**

(51) **C07D 471/04 (11) 3275883 T1**  
**A61K 31/395**  
**A61K 31/555**  
**A61K 51/00**  
**A61P 35/00**  
**A61P 43/00**  
**C07B 59/00**  
**C07D 255/02**  
**C07D 257/02**  
**C07F 1/08**  
**C07F 5/00**  
 (21) 16768957.9 (22) 25.03.2016  
 (45) 02.06.2021  
 (31) 2015062306 (32) 25.03.2015 (33) JP  
 (86) JP2016059729 25.03.2016  
 (87) WO2016153054 29.09.2016  
 (73) FUJIFILM Corporation; 26-30, Nishiazabu 2-chome, Minato-ku, Tokyo 106-8620, JP  
 (72) FUKUNAGA, Hirofumi (JP), SHINJO, Sachiko (JP), NAKAGAWA, Daisuke (JP), SEKINE, Shinichiro (JP), YAMAKAWA, Takayuki (JP)  
 (74) Agneta VEŽENKOVA, PĒTERSONA PATENTS - AAA LAW, SIA; Citadeles iela 12, Rīga, LV-1010, LV  
 (54) **JAUNA SLĀPEKLI SATUROŠA SAVIENOJUMA VAI TĀ SĀLS UN TĀ RAŽOŠANAS STARPPRODUKTA RAŽOŠANAS METODE**  
**METHOD FOR PRODUCING NOVEL NITROGEN-CONTAINING COMPOUND OR SALT THEREOF, AND PRODUCTION INTERMEDIATE OF SAME**

(51) **C07K 16/00 (11) 3275896 T1**  
 (21) 17173501.2 (22) 02.02.2011  
 (45) 16.06.2021  
 (31) 201001791 (32) 03.02.2010 (33) GB  
 (73) UCB Biopharma SRL; Allée de la Recherche 60, 1070 Brussels, BE  
 (72) BILGISCHER, Jean-Pascal Pierre (BE), BASSETT, Philip Jonathan (GB), PEARCE-HIGGINS, Mark Robert (GB), KENNY, Andrew John (GB)  
 (74) Agneta VEŽENKOVA, PĒTERSONA PATENTS - AAA LAW, SIA; Citadeles iela 12, Rīga, LV-1010, LV  
 (54) **PROCESS ANTIVIELU IEGŪŠANAI**  
**PROCESS FOR OBTAINING ANTIBODIES**

(51) **F01C 21/08 (11) 3277928 T1**  
**F04C 2/344**  
 (21) 16724465.6 (22) 30.03.2016  
 (45) 23.06.2021  
 (31) 201502233 (32) 31.03.2015 (33) ZA  
 (86) IB2016051790 30.03.2016

(87) WO2016157090 06.10.2016  
 (73) Magnevane Portugal Lda.; Ruo Heliodoro Salgado, 430 Trofa, PT  
 (72) SPENCER, Michael John David (ZA), NICHOLSON, Stephen Reuben (ZA)  
 (74) Jevgenija GAINUTDINOVA, METIDA, SIA; Miera iela 12-1, Rīga, LV-1001, LV  
 (54) **ROTORS ROTĒJOŠU LĀPSTIŅU IERĒCI**  
**ROTOR FOR ROTARY VANE DEVICE**

(51) **A01K 67/027 (11) 3281521 T1**  
**C07K 14/54**  
**C07K 14/715**  
 (21) 17193855.8 (22) 07.05.2015  
 (45) 30.06.2021  
 (31) 201461989757 P (32) 07.05.2014 (33) US  
 (73) Regeneron Pharmaceuticals, Inc.; 777 Old Saw Mill River Road, Tarrytown, NY 10591, US  
 (72) WANG, Li-Hsien (US), XUE, Yingzi (US), MURPHY, Andrew J. (US), STEVENS, Sean (US)  
 (74) Jevgenija GAINUTDINOVA, METIDA, SIA; Miera iela 12-1, Rīga, LV-1001, LV  
 (54) **HUMANIZĒTI IL-4 UN IL-4R ALFA DZĪVĒNIKI**  
**HUMANIZED IL-4 AND IL-4R ALPHA ANIMALS**

(51) **A01P 13/02 (11) 3284346 T1**  
**A01N 25/00**  
 (21) 17190791.8 (22) 13.10.2011  
 (45) 07.07.2021  
 (31) 10187759 (32) 15.10.2010 (33) EP  
 394469 P 19.10.2010 US  
 (73) Bayer CropScience Aktiengesellschaft; Alfred-Nobel-Straße 50, 40789 Monheim, DE  
 (72) HAIN, Rüdiger (DE), JOHANN, Gerhard (DE), DONN, Günter (DE)  
 (74) Jevgenija GAINUTDINOVA, METIDA, SIA; Miera iela 12-1, Rīga, LV-1001, LV  
 (54) **ALS INHIBĪTORU HERBICĪDU IZMANTOŠANA ALS INHIBĪTORU HERBICĪDU IZTURĪGU BETA VULGARIS AUGU NEVĒLAMAS VEĢĒTĀCIJAS KONTROLEI**  
**USE OF ALS INHIBITOR HERBICIDES FOR CONTROL OF UNWANTED VEGETATION IN ALS INHIBITOR HERBICIDE TOLERANT BETA VULGARIS PLANTS**

(51) **A61K 31/4439 (11) 3302471 T1**  
**C07D 317/02**  
**C07D 317/06**  
**C07D 487/04**  
**C07D 401/14**  
**C07D 401/06**  
**C07D 403/06**  
**C07D 403/12**  
**C07D 231/56**  
**C07D 471/14**  
 (21) 16804153.1 (22) 27.05.2016  
 (45) 25.08.2021  
 (31) 201562168529 P (32) 29.05.2015 (33) US  
 201562168581 P 29.05.2015 US  
 201562269745 P 18.12.2015 US  
 (86) US2016034782 27.05.2016  
 (87) WO2016196346 08.12.2016  
 (73) Eisai R&D Management Co., Ltd.; 6-10, Koishikawa 4-chome, Bunkyo-ku, Tokyo 112-8088, JP  
 (72) BOCK, Mark (US), HAO, Ming-Hong (US),



KORPAL, Manav (US),  
 NYAVANANDI, Vijay Kumar (IN),  
 PUYANG, Xiaoling (US),  
 SAMAJDAR, Susanta (IN),  
 SMITH, Peter Gerard (US),  
 WANG, John (US),  
 ZHENG, Guo Zhu (US),  
 ZHU, Ping (US)  
 (74) Jevgeņija GAINUTDINOVA, METIDA, SIA; Miera iela 12-1,  
 Rīga, LV-1001, LV  
 (54) **ĶĒTRAIZVIETOTI ALKĒNA SAVIENOJUMI UN TO IZ-**  
**MANTOŠANA**  
**TETRASUBSTITUTED ALKENE COMPOUNDS AND**  
**THEIR USE**

(51) **C07D 471/04** (11) **3305785 T1**  
**A61K 31/519**  
**A61K 31/5377**  
**A61K 31/5386**  
**A61K 31/541**  
**A61K 31/55**  
**A61K 31/551**  
**A61K 31/553**  
**A61P 9/10**  
**A61P 11/00**  
**A61P 19/02**  
**A61P 25/28**  
**A61P 29/00**  
**A61P 35/00**  
**A61P 43/00**  
**C07D 519/00**  
 (21) 16803266.2 (22) 27.05.2016  
 (45) 25.08.2021  
 (31) 2015110684 (32) 29.05.2015 (33) JP  
 (86) JP2016065770 27.05.2016  
 (87) WO2016194831 08.12.2016  
 (73) Teijin Pharma Limited; 2-1, Kasumigaseki 3-chome, Chiyoda-  
 ku, Tokyo 100-0013, JP  
 (72) MIZUNO, Tsuyoshi (JP),  
 SHIMADA, Tomohiro (JP),  
 UNOKI, Gen (JP),  
 EBISAWA, Masaru (JP),  
 TAKEUCHI, Susumu (JP),  
 MINAMIZONO, Kunio (JP),  
 SASAKI, Kosuke (JP),  
 YOKOSAKA, Takuya (JP),  
 IGARASHI, Junji (JP),  
 MARUYAMA, Akinobu (JP),  
 TAKAHASHI, Hiroshi (JP),  
 HORIE, Kyohei (JP),  
 SAKAI, Yuri (JP)  
 (74) Agneta VEŽENKOVA, PĒTERSONA PATENTS - AAA LAW,  
 SIA; Citadeles iela 12, Rīga, LV-1010, LV  
 (54) **PIRIDO[3,4-D]PIRIMIDĪNA ATVASINĀJUMS UN TĀ FAR-**  
**MACEITISKI PIENĒMAMS SĀLS**  
**PYRIDO[3,4-D]PYRIMIDINE DERIVATIVE AND PHARMA-**  
**CEUTICALLY ACCEPTABLE SALT THEREOF**

(51) **D05C 11/24** (11) **3310955 T1**  
**D05B 67/00**  
**D06P 5/30**  
**B41J 3/407**  
**D03J 1/04**  
**D04B 35/22**  
**D06B 1/02**  
**D06B 23/24**  
 (21) 16812048.3 (22) 16.06.2016  
 (45) 14.07.2021  
 (31) 1550842 (32) 17.06.2015 (33) SE  
 (86) SE2016050588 16.06.2016

(87) WO2016204686 22.12.2016  
 (73) COLOREEL GROUP AB; Science Park, 553 18 Jönköping,  
 SE  
 (72) EKLIND, Martin (SE),  
 STABERG, Joakim (SE)  
 (74) Jevgeņija GAINUTDINOVA, METIDA, SIA; Miera iela 12-1,  
 Rīga, LV-1001, LV  
 (54) **IERĪCE UN PAŅĒMIENS IEKŠĒJO PAVEDIENU APSTRĀ-**  
**DES MATERIĀLA FIKSĀCIJAS KONTROLEI**  
**DEVICE AND METHOD FOR CONTROLLING THE FIXA-**  
**TION OF AN IN-LINE THREAD TREATMENT**

(51) **C08J 11/04** (11) **3312223 T1**  
**C10G 1/02**  
**C10B 53/07**  
**B01J 21/06**  
 (21) 15896491.6 (22) 01.10.2015  
 (45) 19.05.2021  
 (31) 201506121 (32) 22.06.2015 (33) UA  
 (86) UA2015000091 01.10.2015  
 (87) WO2016209194 29.12.2016  
 (73) SIA "Green Clarity"; Dzutas str. 13A-12, 1026 Riga, LV  
 (72) BONDARENKO, Oleksandr Mykolaiovych (UA),  
 MOLCHANOV, Vladimir Ivanovich (RU)  
 (74) Jevgeņija GAINUTDINOVA, METIDA, SIA; Miera iela 12-1,  
 Rīga, LV-1001, LV  
 (54) **PAŅĒMIENS POLIETILĒNA UN POLIPROPILĒNA AT-**  
**KRĪTUMU TERMISKAI SADALĪŠANAI**  
**METHOD FOR THERMALLY DECOMPOSING POLY-**  
**ETHYLENE AND POLYPROPYLENE WASTE**

(51) **A61P 35/02** (11) **3313528 T1**  
**A61K 39/395**  
**A61K 31/454**  
**A61K 31/573**  
 (21) 16738609.3 (22) 28.06.2016  
 (45) 04.08.2021  
 (31) 201562185968 P (32) 29.06.2015 (33) US  
 201562239965 P 11.10.2015 US  
 201562262574 P 03.12.2015 US  
 (86) US2016039723 28.06.2016  
 (87) WO2017003990 05.01.2017  
 (73) Bristol-Myers Squibb Company; Route 206 and Province  
 Line Road, Princeton, NJ 08543, US  
 (72) MULLIGAN, Christopher Lee (US),  
 BARTLETT, Justin Blake (US),  
 ROBBINS, Michael Darron (US)  
 (74) Aija LĀCE, PĒTERSONA PATENTS - AAA LAW, SIA;  
 Citadeles iela 12, Rīga, LV-1010, LV  
 (54) **IMUNOTERAPEITISKI DOZĒŠANAS REŽĪMI, KAS SA-**  
**TUR POMALIDOMĪDU UN ANTI-CS1 ANTIVIELU VĒŽA**  
**ĀRSTĒŠANAI**  
**IMMUNOTHERAPEUTIC DOSING REGIMENS COMPRIS-**  
**ING POMALIDOMIDE AND AN ANTI-CS1 ANTIBODY FOR**  
**TREATING CANCER**

(51) **C07K 16/28** (11) **3313884 T1**  
**A61K 39/395**  
**A61P 35/00**  
 (21) 16736718.4 (22) 28.06.2016  
 (45) 18.11.2020  
 (31) 201562186161 P (32) 29.06.2015 (33) US  
 201662338203 P 18.05.2016 US  
 201662346730 P 07.06.2016 US  
 (86) US2016039797 28.06.2016  
 (87) WO2017004026 05.01.2017  
 (73) ImmunoGen, Inc.; 830 Winter Street, Waltham, MA 02451,  
 US

- (72) KOVTUN, Yelena (US),  
TAVARES, Daniel (US),  
RUI, Lingyun (US),  
CHITTENDEN, Thomas (US)
- (74) Agneta VEŽENKOVA, PĒTERSONA PATENTS - AAA LAW, SIA; Citadeles iela 12, Rīga, LV-1010, LV
- (54) **CD123 ANTIVIELAS UN TO KONJUGĀTI UN ATVASINĀJUMI**  
**ANTI-CD123 ANTIBODIES AND CONJUGATES AND DERIVATIVES THEREOF**

- (51) **A61K 38/16** (11) **3318268 T1**  
**A61K 39/02**  
**A61K 48/00**  
**A61P 1/00**  
**A61P 17/00**  
**A61P 19/00**  
**A61P 29/00**  
**A61P 37/00**  
**A23P 10/30**  
**C07K 14/195**
- (21) 17204215.2 (22) 10.04.2014  
(45) 15.09.2021  
(31) 201306536 (32) 10.04.2013 (33) GB  
(73) 4D Pharma Research Limited; Life Sciences Innovation Building, Cornhill Road, Aberdeen AB25 2ZS, GB
- (72) KELLY, Denise (GB),  
PATTERSON, Angela (GB),  
MONNAIS, Edouard (GB),  
MULDER, Imke (GB)
- (74) Vladimirs ANOHINS, Aģentūra TRIA ROBIT; Vīlandes iela 5-2, Rīga, LV-1010, LV
- (54) **ROSEBURIA FLAGELĪNS UN IMŪNMODULĀCIJA**  
**ROSEBURIA FLAGELLIN AND IMMUNE MODULATION**

- (51) **A47B 87/02** (11) **3320804 T1**  
(21) 17201634.7 (22) 14.11.2017  
(45) 08.09.2021  
(31) 2017786 (32) 14.11.2016 (33) NL  
(73) PalKPS Holding B.V.; Struikheide 1, 7841 GG Sleen, NL  
(72) SCHEPERS, Klaas (NL)
- (74) Jevgeņija GAINUTDINOVA, METIDA, SIA; Miera iela 12-1, Rīga, LV-1001, LV
- (54) **DISPLEJA PALIKTNIS, DISPLEJS, KAS SATUR ŠĀDUS PALIKTNUS, UN TIEM PAREDZĒTS PAŅĒMIENS**  
**DISPLAY TRAY, DISPLAY COMPRISING SUCH TRAYS AND METHOD THERE FOR**

- (51) **A61K 38/00** (11) **3321276 T1**  
**A61K 38/18**  
**A61P 1/00**  
**A61P 1/16**  
**A61P 1/18**  
**A61P 3/00**  
**C07K 14/50**  
**A61P 3/04**  
**A61P 3/06**  
**A61P 3/08**  
**A61P 3/10**  
**A61P 43/00**
- (21) 17201957.2 (22) 26.09.2012  
(45) 28.07.2021  
(31) 201161539280 P (32) 26.09.2011 (33) US  
(73) Novartis AG; Lichtstrasse 35, 4056 Basel, CH  
(72) BOETTCHER, Brian R. (US),  
CAPLAN, Shari L. (US),  
DANIELS, Douglas S. (US),  
HAMAMATSU, Norio (US),

- LICHT, Stuart (US),  
WELDON, Stephen Craig (US)
- (74) Baiba KRAVALE, Patentu birojs "ALFA-PATENTS", SIA; Virānes iela 2, Rīga, LV-1073, LV
- (54) **SAPLŪŠANAS PROTEĪNI VIELMAIŅAS TRAUČĒJUMU ĀRSTĒŠANAI**  
**FUSION PROTEINS FOR TREATING METABOLIC DISORDERS**

- (51) **H01R 13/629** (11) **3324496 T1**  
(21) 17205973.5 (22) 07.08.2014  
(45) 19.05.2021  
(31) 102013013201 (32) 09.08.2013 (33) DE  
(73) Schunk Transit Systems GmbH; Hauptstraße 97, 35435 Wettenberg, DE
- (72) WEIGEL, Wilfried (DE),  
SCHNEIDER, Lothar (DE),  
DOMES, Matthias (DE),  
THIELMANN, Viktor (DE),  
STAUBACH, Timo (DE),  
KLAUSNER, Sven (DE)
- (74) Jevgeņija GAINUTDINOVA, METIDA, SIA; Miera iela 12-1, Rīga, LV-1001, LV
- (54) **ĀTRĀS UZLĀDES SISTĒMA UN PAŅĒMIENS TRANSPORTLĪDZEKĻA ELEKTRISKAI SAVIENOŠANAI AR UZLĀDES STACIJU**  
**RAPID CHARGING SYSTEM AND METHOD FOR ELECTRICALLY CONNECTING A VEHICLE WITH A CHARGING STATION**

- (51) **C12N 15/864** (11) **3325632 T1**  
(21) 16744704.4 (22) 22.07.2016  
(45) 22.09.2021  
(31) 15177828 (32) 22.07.2015 (33) EP  
(86) EP2016067549 22.07.2016  
(87) WO2017013252 26.01.2017  
(73) Ecole Polytechnique Fédérale de Lausanne (EPFL); EPFL-TTO EPFL, Innovation Park J, 1015 Lausanne, CH
- (72) AEBISCHER, Julianne (CH),  
SCHNEIDER, Bernard (CH),  
ROCHAT, Cylia (CH)
- (74) Jevgeņija GAINUTDINOVA, METIDA, SIA; Miera iela 12-1, Rīga, LV-1001, LV
- (54) **BICISTRONISKS AAV VEKTORS RNS TRAUČĒŠANAI ALS GADĪJUMĀ**  
**BICISTRONIC AAV VECTOR FOR RNA INTERFERENCE IN ALS**

- (51) **A01F 15/07** (11) **3331343 T1**  
(21) 16745102.0 (22) 28.07.2016  
(45) 01.09.2021  
(31) 15178648 (32) 28.07.2015 (33) EP  
(86) EP2016068029 28.07.2016  
(87) WO2017017201 02.02.2017  
(73) Kverneland Group Ravenna S.r.l.; Via Alcide de Gasperi 34, 48026 Russi (RA), IT
- (72) BAKER, Tim (GB)
- (74) Jevgeņija GAINUTDINOVA, METIDA, SIA; Miera iela 12-1, Rīga, LV-1001, LV
- (54) **ĶĪPU IETĪŠANAS IEKĀRTA UN PAŅĒMIENS NO AUGKOPIBAS PRODUKTA IZGATAVOTAS ĶĪPAS IETĪŠANAI**  
**A BALE WRAPPING APPARATUS AND A METHOD FOR WRAPPING A BALE MADE FROM A CROP PRODUCT**

- (51) **A61L 27/18** (11) **3347061 T1**  
**A61L 27/20**

<p><b>A61L 27/22</b>  <b>A61L 27/26</b>  <b>A61L 27/38</b>  <b>A61L 27/52</b>  <b>A61L 27/56</b>  <b>C08L 5/02</b>  <b>C08L 5/06</b>  <b>C08L 5/08</b>  <b>C08L 71/02</b></p> <p>(21) 16763035.9 (22) 08.09.2016  (45) 19.05.2021  (31) 15184552 (32) 09.09.2015 (33) EP  (86) EP2016071238 08.09.2016  (87) WO2017042301 16.03.2017  (73) ETH Zürich; Rämistrasse 101, 8092 Zürich, CH  (72) BROGUIERE, Nicolas (CH),  ZENOBİ-WONG, Marcy (CH)  (74) Jevgeņija GAINUTDINOVA, METIDA LAW FIRM, SIA; Miera iela 12-1, Rīga, LV-1001, LV  (54) <b>INJICĒJAMI MAKROPORU HIDROGELI</b>  <b>INJECTABLE MACROPOROUS HYDROGELS</b></p>	<p>(51) <b>A61K 31/711</b> (11) <b>3370733 T1</b>  <b>A61K 38/21</b>  <b>C07K 16/30</b>  <b>C12N 5/00</b>  <b>A61P 35/00</b>  <b>C07K 16/28</b></p> <p>(21) 16862825.3 (22) 02.11.2016  (45) 14.07.2021  (31) 201562249725 P (32) 02.11.2015 (33) US  (86) US2016059996 02.11.2016  (87) WO2017079202 11.05.2017  (73) Board of Regents, The University of Texas System; 210 West 7th Street, Austin, TX 78701, US  Memgen, Inc.; 12 Greenway Plaza, Suite 1100, Houston, TX 77046, US  (72) OVERWIJK, Willem, W. (US),  SINGH, Manisha (US),  HWU, Patrick (US),  CANTWELL, Mark (US)  (74) Agneta VEŽENKOVA, PĒTERSONA PATENTS - AAA LAW, SIA; Citadeles iela 12, Rīga, LV-1010, LV  (54) <b>CD40 AKTIVĒŠANAS UN IMŪNO KONTROLPUNKTU BLOKĀDES METODES</b>  <b>METHODS OF CD40 ACTIVATION AND IMMUNE CHECKPOINT BLOCKADE</b></p>
<p>(51) <b>B27N 3/04</b> (11) <b>3362235 T1</b>  <b>E04C 2/16</b>  <b>B27N 1/00</b>  <b>B27N 3/00</b>  <b>B27N 3/12</b>  <b>B27N 5/00</b>  <b>B27N 9/00</b>  <b>E04B 1/76</b>  <b>B27N 1/02</b>  <b>E04B 1/74</b></p> <p>(21) 16856379.9 (22) 15.10.2016  (45) 26.05.2021  (31) 201562242645 P (32) 16.10.2015 (33) US  (86) US2016057249 15.10.2016  (87) WO2017066728 20.04.2017  (73) Ultracell Insulation, LLC; C/o Jonathan Strimling, 1879 Whitehaven Road, Suite 1025, Grand Island, NY 14072, US  (72) STRIMLING, Jonathan (US)  (74) Jevgeņija GAINUTDINOVA, METIDA, SIA; Miera iela 12-1, Rīga, LV-1001, LV  (54) <b>IZOLĀCIJA UZ CELULOZES BĀZES UN PAŅĒMIENS TĀS IZGATAVOŠANAI</b>  <b>CELLULOSE-BASED INSULATION AND METHODS OF MAKING THE SAME</b></p>	<p>(51) <b>A61P 31/18</b> (11) <b>3372281 T1</b>  <b>A61K 31/4985</b>  <b>C07D 498/04</b></p> <p>(21) 18166621.5 (22) 28.04.2006  (45) 07.07.2021  (31) 2005131161 (32) 28.04.2005 (33) JP  2005312076 27.10.2005 JP  (73) VIIV Healthcare Company; 251 Little Falls Drive, Wilmington, DE 19808, US  Shionogi &amp; Co., Ltd; 1-8, Doshomachi 3 chome, Chuo-Ku, Osaka 541-0045, JP  (72) JOHNS, Brian Alvin (US),  KAWASUJI, Takashi (JP),  TAISHI, Teruhiko (JP),  TAODA, Yoshiyuki (JP)  (74) Baiba KRAVALE, Patentu birojs "ALFA-PATENTS", SIA; Virānes iela 2, Rīga, LV-1073, LV  (54) <b>POLICIKLISKS KARBAMOILPIRIDONA ATVASINĀJUMS AR HIV INTEGRĀZES INHIBITORA AKTIVITĀTI</b>  <b>POLYCYCLIC CARBAMOYLPIRIDONE DERIVATIVE HAVING HIV INTEGRASE INHIBITORY ACTIVITY</b></p>
<p>(51) <b>A61K 38/00</b> (11) <b>3368678 T1</b>  <b>A61P 9/14</b>  <b>A61P 17/02</b>  <b>A61P 25/02</b>  <b>A61P 27/02</b>  <b>A61P 27/06</b>  <b>A61P 27/16</b></p> <p>(21) 16788748.8 (22) 25.10.2016  (45) 28.07.2021  (31) 201518911 (32) 26.10.2015 (33) GB  (86) GB2016053319 25.10.2016  (87) WO2017072498 04.05.2017  (73) Quethera Limited; 300 Dashwood Lang Road, Bourne Business Park, Addlestone, KT15 2NX, GB  (72) WIDDOWSON, Peter (GB),  MARTIN, Keith (GB)  (74) Jevgeņija GAINUTDINOVA, METIDA, SIA; Miera iela 12-1, Rīga, LV-1001, LV  (54) <b>ĢENĒTISKA KONSTRUKCIJA</b>  <b>GENETIC CONSTRUCT</b></p>	<p>(51) <b>E04D 3/362</b> (11) <b>3377712 T1</b>  <b>E04D 3/363</b>  <b>E04D 3/367</b>  <b>E04D 3/361</b></p> <p>(21) 16802123.6 (22) 14.11.2016  (45) 16.06.2021  (31) 20155853 (32) 18.11.2015 (33) FI  (86) FI2016050798 14.11.2016  (87) WO2017085357 26.05.2017  (73) Stark, Pertti; Hamppukehrukatku 1, 21100 Naantali, FI  (72) STARK, Pertti (FI)  (74) Jevgeņija GAINUTDINOVA, METIDA, SIA; Miera iela 12-1, Rīga, LV-1001, LV  (54) <b>IEGARENS ELEMENTS JUMTA PANEĻA MONTĀŽAI, JUMTA PANEĻU SISTĒMA UN JUMTS, KAS TOS SATUR ELONGATED MEMBER FOR ROOFING PANEL MOUNTING, ROOFING PANEL SYSTEM AND A ROOF COMPRISING THE SAME</b></p>

(51) <b>C07F 15/00</b> <b>A61P 35/02</b> <b>A61P 35/00</b>	(11) <b>3386997 T1</b>			<b>A61K 31/454</b> <b>A61K 31/675</b> <b>A61K 45/06</b> <b>A61P 35/00</b> <b>A61P 35/02</b>			
(21) 16822917.7	(22) 09.12.2016			(21) 17736396.7	(22) 06.01.2017		
(45) 30.06.2021				(45) 09.09.2020			
(31) 15198739	(32) 09.12.2015	(33) EP		(31) 201662276763 P	(32) 08.01.2016	(33) US	
(86) EP2016080453	09.12.2016			(86) US2017012457	06.01.2017		
(87) WO2017097986	15.06.2017			(87) WO2017120422	13.07.2017		
(73) Medizinische Universität Wien; Spitalgasse 23, 1090 Wien, AT				(73) Celgene Corporation; 86 Morris Avenue, Summit, NJ 07901, US			
Universität Wien; Universitätsring 1, 1010 Vienna, AT				(72) ALEXANDER, Matthew, D. (US), CORREA, Matthew, D. (US), HANSEN, Joshua (US), RAHEJA, Raj, Kumar (US), SAPIENZA, John (US)			
(72) KOWOL, Christian (AT), HEFFETER, Petra (AT), BERGER, Walter (AT), KEPPLER, Bernhard K. (AT), MAYR, Josef (AT), PICHLER, Verena (AT)				(74) Agneta VEŽENKOVA, PĒTERSONA PATENTS - AAA LAW, SIA; Citadeles iela 12, Rīga, LV-1010, LV			
(74) Aija LĀCE, PĒTERSONA PATENTS - AAA LAW, SIA; Citadeles iela 12, Rīga, LV-1010, LV				(54) <b>ANTIPROLIFERATĪVIE SAVIENOJUMI, TO FARMACEITISKĀS SASTĀVS UN LIETOŠANA</b> <b>ANTIPROLIFERATIVE COMPOUNDS, AND THEIR PHARMACEUTICAL COMPOSITIONS AND USES</b>			
(54) <b>MONOMALEIMĪDA FUNKCIONALIZĒTI PLATĪNA SAVIENOJUMI VĒŽA TERAPIJAI</b> <b>MONOMALEIMIDE-FUNCTIONALIZED PLATINUM COMPOUNDS FOR CANCER THERAPY</b>							
(51) <b>C07K 16/10</b> <b>A61K 39/395</b>	(11) <b>3390441 T1</b>			(51) <b>C07D 407/04</b> <b>C07D 311/58</b>	(11) <b>3405467 T1</b>		
(21) 16867376.2	(22) 14.12.2016			(21) 17702954.3	(22) 23.01.2017		
(45) 25.08.2021				(45) 04.08.2021			
(31) 201562267652 P	(32) 15.12.2015	(33) US		(31) UB20160227	(32) 21.01.2016	(33) IT	
(86) US2016066658	14.12.2016			(86) IB2017050332	23.01.2017		
(87) WO2017106346	22.06.2017			(87) WO2017125900	27.07.2017		
(73) Gilead Sciences, Inc.; 333 Lakeside Drive, Foster City, CA 94404, US				(73) Menarini International Operations Luxembourg S.A.; 1, Avenue de la Gare, 1611 Luxembourg, LU			
(72) BALAKRISHNAN, Mini (US), CARR, Brian A. (US), CORBIN, John (US), PACE, Craig S. (US), THOMSEN, Nathan D. (US), ZHANG, Xue (US)				(72) BARTOLI, Sandra (IT), MANNUCCI, Serena (IT), GRISELLI, Alessio (IT), STEFANINI, Alessio (IT)			
(74) Agneta VEŽENKOVA, PĒTERSONA PATENTS - AAA LAW, SIA; Citadeles iela 12, Rīga, LV-1010, LV				(74) Ināra ŠMĪDEBERGA, AĢENTŪRA INTEL S LATVIJA; Akadēmijas laukums 1-807, Rīga, LV-1050, LV			
(54) <b>CILVĒKA IMŪNDEFICĪTA VĪRUSU NEITRALIZĒJOŠAS ANTIVIELAS</b> <b>HUMAN IMMUNODEFICIENCY VIRUS NEUTRALIZING ANTIBODIES</b>				(54) <b>NEBIVOLOLA STARPPRODUKTU SINTĒZES PROCESS</b> <b>PROCESS FOR THE SYNTHESIS OF INTERMEDIATES OF NEBIVOLOL</b>			
(51) <b>A61M 5/00</b> <b>A61M 5/44</b> <b>A61M 5/14</b> <b>A61M 5/172</b>	(11) <b>3397309 T1</b>			(51) <b>H01L 21/673</b> <b>H01L 21/687</b> <b>H01L 21/67</b> <b>C23C 16/509</b> <b>C23C 16/458</b> <b>H01J 37/32</b> <b>H01L 21/677</b> <b>C23C 16/455</b>	(11) <b>3422396 T1</b>		
(21) 16820257.0	(22) 21.12.2016			(21) 17178276.6	(22) 28.06.2017		
(45) 20.10.2021				(45) 04.08.2021			
(31) 15203123	(32) 30.12.2015	(33) EP		(73) Meyer Burger (Germany) GmbH; An der Baumschule 6-8, 09337 Hohenstein-Ernstthal, DE			
(86) EP2016082141	21.12.2016			(72) SCHLEMM, Hermann (DE), KEHR, Mirko (DE), ANSORGE, Erik (DE), RASCHKE, Sebastian (DE)			
(87) WO2017114718	06.07.2017			(74) Artis KROMANIS, PĒTERSONA PATENTS - AAA LAW, SIA; Citadeles iela 12, Rīga, LV-1010, LV			
(73) ACIST Medical Systems, Inc.; 7905 Fuller Road, Eden Prairie, MN 55344, US				(54) <b>APARĀTS SUBSTRĀTA TRANSPORTĒŠANAI, APSTRĀDES IERĪCE AR TURĒŠANAS PLĀKSNI, KAS PIELĀGOTA MINĒTĀS IERĪCES SUBSTRĀTA TURĒTĀJAM, UN METODE SUBSTRĀTA APSTRĀDEI, IZMANTOJOT MINĒTO IERĪCI SUBSTRĀTA TRANSPORTĒŠANAI, UN APSTRĀDES SISTĒMA</b> <b>DEVICE FOR TRANSPORT OF A SUBSTRATE, TREATMENT DEVICE WITH A HOLDER PLATE ADAPTED TO A SUBSTRATE HOLDER OF SUCH A DEVICE AND A</b>			
(72) CHASSOT, Pierre, Yves (CH), PAWELCZYK, Nicolas (CH)							
(74) Jevgeņija GAINUTDINOVA, METIDA, SIA; Miera iela 12-1, Rīga, LV-1001, LV							
(54) <b>TERMISKAS KONDICIONĒŠANAS IERĪCE INJEKCIJU SISTĒMAI</b> <b>THERMAL CONDITIONING DEVICE FOR AN INJECTION SYSTEM</b>							
(51) <b>C07D 401/04</b> <b>C07F 9/6558</b>	(11) <b>3399978 T1</b>						



**METHOD FOR PROCESSING A SUBSTRATE USING SUCH A DEVICE FOR TRANSPORTING A SUBSTRATE AND TREATMENT PLANT**

- (51) **A61K 31/52** (11) **3436019 T1**  
**A61P 35/00**  
**C07D 473/32**  
**G01N 23/083**  
**G01N 23/20**
- (21) 17776743.1 (22) 31.03.2017  
(45) 28.07.2021  
(31) 201662317468 P (32) 01.04.2016 (33) US  
(86) US2017025289 31.03.2017  
(87) WO2017173218 05.10.2017  
(73) Signal Pharmaceuticals, LLC; 10300 Campus Point Drive, Suite 100, San Diego, CA 92121, US  
(72) CHEN, Zheng (US),  
FERNANDEZ, Paul, F. (US),  
GAEBELE, Tracy, L. (US),  
HUANG, Lianfeng (US),  
JACKSON, Matthew, J. (US),  
KREILEIN, Matthew, M. (US),  
LU, Xiaoling (US),  
WU, Wenju (US),  
XU, Jean (US)
- (74) Agneta VEŽENKOVA, PĒTERSONA PATENTS - AAA LAW, SIA; Citadeles iela 12, Rīga, LV-1010, LV
- (54) **(1S,4S)-4-(2-(((3S,4R)-3-FLUOROTETRAHIDRO-2H-PIRAN-4-IL)AMINO)-8-((2,4,6-TRIHLORFENIL)AMINO)-9H-PURIN-9-IL)-1-METILCIKLOHEKSĀN-1-KARBOKSAMĪDS UN TO IZMANTOŠANAS PAŅĒMIENI**  
**(1S,4S)-4-(2-(((3S,4R)-3-FLUOROTETRAHIDRO-2H-PYRAN-4-YL)AMINO)-8-((2,4,6-TRICHLOROPHENYL)AMINO)-9H-PURIN-9-YL)-1-METHYLCYCLOHEXANE-1-CARBOXAMIDE AND METHODS OF THEIR USE**

- (51) **A61K 9/00** (11) **3441063 T1**  
**A61K 9/08**  
**A61P 5/14**  
**A61K 47/14**  
**A61K 47/16**  
**A61K 31/4164**
- (21) 18197341.3 (22) 23.06.2015  
(45) 21.07.2021  
(31) 201411310 (32) 25.06.2014 (33) GB  
(73) Norbrook Laboratories Limited; 105 Armagh Road, Newry, County Down BT35 6PU, GB  
(72) REYNOLDS, Louise (GB),  
UMRETHIA, Manish (GB)  
(74) Svetlana MAKEJEVA, SIA "Intelektuālā Ipašuma juridiskā firma LATISS"; Stabu iela 44-21, Rīga, LV-1011, LV
- (54) **ŠĶĪDRAS TIUREILĒNA KOMPOZĪCIJAS**  
**THIOUREYLENE LIQUID COMPOSITIONS**

- (51) **C07D 413/14** (11) **3441389 T1**  
**C07D 417/14**  
**C07D 413/04**  
**A61K 31/422**  
**A61K 31/428**  
**A61P 31/20**
- (21) 17778663.9 (22) 06.04.2017  
(45) 08.09.2021  
(31) 201610210422 (32) 06.04.2016 (33) CN  
(86) CN2017079552 06.04.2017  
(87) WO2017173999 12.10.2017  
(73) Shanghai Zhimeng Biopharma, Inc.; Room A302, A304, Building 1,1976, Gaoke Middle Road, China (Shanghai) Pilot Free Trade Zone, Pudong New Area, Shanghai 201210, CN

- (72) CHEN, Huanming (CN)  
(74) Jevgeņija GAINUTDINOVA, METIDA, SIA; Miera iela 12-1, Rīga, LV-1001, LV
- (54) **PIRAZOLA-OKSAZOLIDINONA SAVIENOJUMS PRET HEPATĪTA B VĪRUSU**  
**PYRAZOLE-OXAZOLIDINONE COMPOUND FOR ANTI-HEPATITIS B VIRUS**

- (51) **C07C 229/50** (11) **3445743 T1**  
**A61K 31/196**  
**A61P 25/24**
- (21) 17724459.7 (22) 18.04.2017  
(45) 04.08.2021  
(31) 2016083147 (32) 18.04.2016 (33) JP  
(86) JP2017016125 18.04.2017  
(87) WO2017183734 26.10.2017  
(73) Taisho Pharmaceutical Co., Ltd.; 24-1, Takada 3-chome, Toshima-ku, Tokyo 170-8633, JP  
(72) OTAKE, Norikazu (JP),  
HASHIHAYATA, Takashi (JP),  
MATSUDA, Yohei (JP),  
MASUDA, Seiji (JP),  
YAMAUCHI, Yuko (JP)
- (74) Aleksandra FORTŪNA, FORAL Intelektuālā Ipašuma aģentūra, SIA; Kalēju iela 14-7, Rīga, LV-1050, LV
- (54) **AMINOSKĀBES ATVASINĀJUMA PRIEKŠTEČVIELA**  
**PRODRUG OF AMINO ACID DERIVATIVE**

- (51) **G01N 33/50** (11) **3452827 T1**  
**A61K 31/727**  
**G01N 24/08**
- (21) 17749132.1 (22) 19.07.2017  
(45) 25.08.2021  
(31) 16382350 (32) 19.07.2016 (33) EP  
(86) EP2017068285 19.07.2017  
(87) WO2018015463 25.01.2018  
(73) Laboratorios Farmacéuticos Rovi, S.A.; C/ Julián Camarillo 35, 28037 Madrid, ES  
(72) FRANCO, Guillermo (ES),  
GUTIERRRO, Ibon (ES)
- (74) Agneta VEŽENKOVA, PĒTERSONA PATENTS - AAA LAW, SIA; Citadeles iela 12, Rīga, LV-1010, LV
- (54) **METODE GLIKOZAMINOGLIKĀNU, HEPARĪNU UN TO ATVASINĀJUMU ANALĪZEI AR KODOLU MAGNĒTISKO REZONANSI**  
**METHOD FOR THE ANALYSIS OF GLYCOSAMINOGLYCANS, HEPARINS AND THEIR DERIVATIVES BY NUCLEAR MAGNETIC RESONANCE**

- (51) **E01C 1/02** (11) **3455407 T1**  
**G08G 1/00**  
**G08G 1/07**  
**G08G 1/081**  
**G08G 1/04**
- (21) 17798405.1 (22) 18.05.2017  
(45) 23.06.2021  
(31) 2016901871 (32) 19.05.2016 (33) AU  
(86) AU2017050465 18.05.2017  
(87) WO2017197460 23.11.2017  
(73) Leung, Valiant Yuk Yuen; No. 1 Nanowie Street, Narwee, New South Wales 2209, AU  
(72) LEUNG, Valiant Yuk Yuen (AU)  
(74) Jevgeņija GAINUTDINOVA, METIDA, SIA; Miera iela 12-1, Rīga, LV-1001, LV
- (54) **SINERĢISKS CEĻU KRUSTOJUMS**  
**SYNERGISTIC TRAFFIC INTERSECTION**

- (51) **A61K 39/00** (11) **3456346 T1**  
**A61K 39/395**  
**C07K 16/28**
- (21) 18199685.1 (22) 28.07.2016  
(45) 07.07.2021
- (31) 201562198867 P (32) 30.07.2015 (33) US  
201562239559 P 09.10.2015 US  
201562255140 P 13.11.2015 US  
201662322974 P 15.04.2016 US
- (73) MacroGenics, Inc.; 9704 Medical Center Drive, Rockville, MD 20850, US
- (72) SHAH, Kalpana (US),  
SMITH, Douglas, H. (US),  
LA MOTTE-MOHS, Ross (US),  
JOHNSON, Leslie, S. (US),  
MOORE, Paul, A. (US),  
BONVINI, Ezio (US),  
KOENIG, Scott (US)
- (74) Aija LĀCE, PĒTERSONA PATENTS - AAA LAW, SIA; Citadeles iela 12, Rīga, LV-1010, LV
- (54) **PD-1 UN LAG-3 SAISTOŠAS MOLEKULAS UN TO IZMANTOŠANAS METODES**  
**PD-1 AND LAG-3 BINDING MOLECULES AND METHODS OF USE THEREOF**

- (51) **C07J 9/00** (11) **3461834 T1**  
**A61K 31/575**  
**A61P 25/28**  
**A61P 1/14**  
**A61P 3/04**  
**A61P 9/00**  
**A61P 9/10**  
**A61P 23/00**  
**A61P 25/00**  
**A61P 25/04**  
**A61P 25/08**  
**A61P 25/14**  
**A61P 25/16**  
**A61P 25/18**  
**A61P 25/20**  
**A61P 25/22**  
**A61P 25/24**  
**A61P 25/30**  
**A61P 27/16**  
**A61P 29/00**  
**A61P 43/00**  
**C07J 13/00**  
**C07J 21/00**  
**C07J 41/00**
- (21) 18190034.1 (22) 13.03.2014  
(45) 19.05.2021
- (31) 201361779735 P (32) 13.03.2013 (33) US
- (73) Sage Therapeutics, Inc.; 215 First Street, Cambridge, MA 02142, US
- (72) MARTINEZ BOTELLA, Gabriel (US),  
HARRISON, Boyd L. (US),  
ROBICHAUD, Albert J. (US),  
SALITURO, Francesco G. (US)
- (74) Jevgeņija GAINUTDINOVA, METIDA, SIA; Miera iela 12-1, Rīga, LV-1001, LV
- (54) **NEIROAKTĪVI STEROĪDI**  
**NEUROACTIVE STEROIDS**

- (51) **A61K 31/506** (11) **3463365 T1**  
**A61K 9/08**  
**A61K 9/10**  
**A61K 9/14**  
**A61K 9/16**  
**A61K 47/20**  
**A61K 47/40**

- C07D 403/12**  
**A61P 31/10**
- (21) 17728590.5 (22) 25.05.2017  
(45) 25.08.2021
- (31) 201609222 (32) 25.05.2016 (33) GB  
(86) GB2017051494 25.05.2017  
(87) WO2017203270 30.11.2017
- (73) F2G Limited; Lankro Way, Eccles, Manchester, Greater Manchester M30 0BH, GB
- (72) LAW, Derek (GB),  
SIBLEY, Graham Edward Morris (GB)
- (74) Jevgeņija GAINUTDINOVA, METIDA, SIA; Miera iela 12-1, Rīga, LV-1001, LV
- (54) **PRETSĒNĪŠU FARMACEITISKA KOMPOZĪCIJA**  
**ANTIFUNGAL PHARMACEUTICAL FORMULATION**

- (51) **C07D 239/42** (11) **3464249 T1**  
**C07D 239/84**  
**C07D 251/18**  
**C07D 487/04**  
**C07D 491/048**  
**C07D 519/00**  
**A61K 31/519**  
**A61K 31/505**  
**A61K 31/53**  
**A61P 35/00**
- (21) 17730948.1 (22) 03.06.2017  
(45) 11.08.2021
- (31) 201662346226 P (32) 06.06.2016 (33) US  
201662376856 P 18.08.2016 US  
201662431714 P 08.12.2016 US  
201762506076 P 15.05.2017 US
- (86) IB2017053295 03.06.2017  
(87) WO2017212385 14.12.2017
- (73) Pfizer Inc.; 235 East 42nd Street, New York, NY 10017, US
- (72) KUMPF, Robert Arnold (US),  
MCALPINE, Indrawan James (US),  
MCTIGUE, Michele Ann (US),  
PATMAN, Ryan (US),  
RUI, Eugene Yuanjin (US),  
TATLOCK, John Howard (US),  
TRAN-DUBE, Michelle Bich (US),  
WYTHES, Martin James (US)
- (74) Baiba KRAVALE, Patentu birojs "ALFA-PATENTS", SIA; Virānes iela 2, Rīga, LV-1073, LV
- (54) **AIZVIETOTI KARBONUKLEOZĪDA ATVASINĀJUMI, KAS IZMANTOJAMI KĀ PRETVĒŽA LĪDZEKĻI**  
**SUBSTITUTED CARBONUCLEOSIDE DERIVATIVES USEFUL AS ANTICANCER AGENTS**

- (51) **B63B 27/14** (11) **3472038 T1**  
**E01D 15/24**
- (21) 17813660.2 (22) 06.06.2017  
(45) 26.05.2021
- (31) 20161009 (32) 15.06.2016 (33) NO  
(86) NO2017050145 06.06.2017  
(87) WO2017217860 21.12.2017
- (73) Kystvågen Slip & Mek AS; 6520 Frei, NO
- (72) NØSTVOLD, Bjørn (NO)
- (74) Valters GENCS, GENCS VALTERS LAW FIRM, SIA; Republikas laukums 3-123, Rīga, LV-1010, LV
- (54) **TRAPS CILVĒKU UN IEKĀRTU PĀRVIETOŠANAI NO VIENAS IERĪCES UZ OTRU IERĪCI**  
**GANGWAY FOR TRANSFERRING PERSONNEL AND EQUIPMENT FROM A FIRST DEVICE TO A SECOND DEVICE**

- |  |   |
|--|---|
| <p>(51) <b>C07D 471/04</b> (11) <b>3478682 T1</b><br/> <b>A61K 31/437</b><br/> (21) 17737442.8 (22) 28.06.2017<br/> (45) 21.07.2021<br/> (31) 201611022328 (32) 29.06.2016 (33) IN<br/> 201715635055 27.06.2017 US<br/> (86) US2017039633 28.06.2017<br/> (87) WO2018005586 04.01.2018<br/> (73) Bristol-Myers Squibb Company; Route 206 and Province Line Road, Princeton, NJ 08543, US<br/> (72) DYCKMAN, Alaric J. (US),<br/> DODD, Dharpal S. (US),<br/> HAQUE, Tasir Shamsul (US),<br/> LOMBARDO, Louis J. (US),<br/> MACOR, John E. (US),<br/> MUSSARI, Christopher P. (US),<br/> PASUNOORI, Laxman (IN),<br/> RATNA KUMAR, Sreekantha (IN),<br/> SHERWOOD, Trevor C. (US),<br/> POSY, Shoshana L. (US),<br/> SISTLA, Ramesh Kumar (IN),<br/> HEGDE, Subramaya (IN),<br/> RAMACHANDRA, Anupama (IN)<br/> (74) Agneta VEŽENKOVA, PĒTERSONA PATENTS - AAA LAW, SIA; Citadeles iela 12, Rīga, LV-1010, LV<br/> (54) <b>[1,2,4]TRIAZOLO[1,5-A]PIRIDINILAIZVIETOTI INDOLA SAVIENOJUMI</b><br/> <b>[1,2,4]TRIAZOLO[1,5-A]PYRIDINYL SUBSTITUTED IND-OLE COMPOUNDS</b></p> | <p>(51) <b>C07D 213/64</b> (11) <b>3486234 T1</b><br/> <b>C07D 401/12</b><br/> <b>C07D 405/12</b><br/> <b>C07D 409/12</b><br/> <b>C07D 413/12</b><br/> <b>C07D 417/12</b><br/> <b>C07D 491/08</b><br/> <b>C07D 491/107</b><br/> <b>A61K 31/4412</b><br/> <b>A61K 31/444</b><br/> <b>A61P 35/00</b><br/> (21) 18200713.8 (22) 13.04.2012<br/> (45) 02.06.2021<br/> (31) 201161474821 P (32) 13.04.2011 (33) US<br/> 201161499595 P 21.06.2011 US<br/> (73) Epizyme, Inc.; 400 Technology Square, 4th Floor, Cambridge, MA 02139, US<br/> (72) CHESWORTH, Richard (US),<br/> DUNCAN, Kenneth William (US),<br/> KEILHACK, Heike (US),<br/> WARHOLIC, Natalie (US),<br/> KLAUS, Christine (US),<br/> SEKI, Masashi (JP),<br/> SHIROTORI, Syuji (JP),<br/> KAWANO, Satoshi (JP),<br/> WIGLE, Timothy James Nelson (US),<br/> KNUTSON, Sarah Kathleen (US),<br/> KUNTZ, Kevin Wayne (US)<br/> (74) Svetlana MAKEJEVA, SIA "Intelektuālā Īpašuma juridiskā firma LATISS"; Stabu iela 44-21, Rīga, LV-1011, LV<br/> (54) <b>ARIL- VAI HETEROARILAIZVIETOTI BENZOLA SAVIENOJUMI</b><br/> <b>ARYL- OR HETEROARYL-SUBSTITUTED BENZENE COMPOUNDS</b></p> |
|--|---|
- 
- |  |  |
|--|--|
| <p>(51) <b>C07J 9/00</b> (11) <b>3481846 T1</b><br/> <b>A61P 1/00</b><br/> <b>A61P 25/00</b><br/> <b>A61K 31/575</b><br/> <b>A61P 3/00</b><br/> <b>A61P 3/10</b><br/> <b>A61P 9/10</b><br/> <b>A61P 23/00</b><br/> <b>A61P 25/02</b><br/> <b>A61P 25/04</b><br/> <b>A61P 25/08</b><br/> <b>A61P 25/18</b><br/> <b>A61P 25/20</b><br/> <b>A61P 25/28</b><br/> <b>A61P 27/02</b><br/> <b>A61P 27/16</b><br/> <b>A61P 35/00</b><br/> <b>A61P 1/04</b><br/> <b>A61P 1/14</b><br/> (21) 17742595.6 (22) 07.07.2017<br/> (45) 12.05.2021<br/> (31) 201662359532 P (32) 07.07.2016 (33) US<br/> (86) US2017041199 07.07.2017<br/> (87) WO2018009867 11.01.2018<br/> (73) Sage Therapeutics, Inc.; 215 First Street, Cambridge, MA 02142, US<br/> (72) SALITURO, Francesco, G. (US),<br/> ROBICHAUD, Albert, Jean (US),<br/> MARTINEZ BOTELLA, Gabriel (US),<br/> HARRISON, Boyd, L. (US),<br/> GRIFFIN, Andrew (CA),<br/> LA, Daniel (US)<br/> (74) Jevgeņija GAINUTDINOVA, METIDA, SIA; Miera iela 12-1, Rīga, LV-1001, LV<br/> (54) <b>11-AIZVIETOTI 24-HIDROKSISTERĪNI IZMANTOŠANAI AR NMDA SAISTĪTU STĀVOKĻU ĀRSTĒŠANĀ</b><br/> <b>11-SUBSTITUTED 24-HYDROXYSTEROLS FOR USE IN THE TREATMENT OF NMDA RELATED CONDITIONS</b></p> | <p>(51) <b>C07D 487/04</b> (11) <b>3486245 T1</b><br/> <b>A61K 31/495</b><br/> <b>A61P 35/00</b><br/> <b>C07D 453/02</b><br/> <b>C07D 471/08</b><br/> <b>C07D 491/107</b><br/> <b>C07D 498/04</b><br/> <b>C07D 498/10</b><br/> (21) 18212042.8 (22) 06.12.2013<br/> (45) 28.04.2021<br/> (31) 201261734726 P (32) 07.12.2012 (33) US<br/> 201361787568 P 15.03.2013 US<br/> 201361868132 P 21.08.2013 US<br/> (73) Vertex Pharmaceuticals Incorporated; 50 Northern Avenue, Boston, MA 02210, US<br/> (72) AHMAD, Nadia (GB),<br/> BOYALL, Dean (GB),<br/> CHARRIER, Jean-Damien (GB),<br/> DAVIS, Chris (GB),<br/> DAVIS, Rebecca (GB),<br/> DURRANT, Steven (GB),<br/> ETXEBARRIA I JARDI, Gorka (GB),<br/> FRAYSSE, Damien (GB),<br/> JIMENEZ, Juan-Miguel (GB),<br/> KAY, David (GB),<br/> KNEGTEL, Ronald (GB),<br/> MIDDELTON, Donald (GB),<br/> ODONNELL, Michael (GB),<br/> PANESAR, Maninder (GB),<br/> PIERARD, Francoise (GB),<br/> PINDER, Joanne (GB),<br/> SHAW, David (GB),<br/> STORCK, Pierre-Henri (GB),<br/> STUDLEY, John (GB),<br/> TWIN, Heather (GB)<br/> (74) Agneta VEŽENKOVA, PĒTERSONA PATENTS - AAA LAW, SIA; Citadeles iela 12, Rīga, LV-1010, LV</p> |
|--|--|

(54) **2-AMINO-N-(PIPERIDIN-1-IL-PIRIDIN-3-IL)PIR-AZOLO[1,5ALFA]PIRIMIDĪN-3-KARBOKSAMĪDS KĀ ATR KINĀZES INHIBITORS**  
**2-AMINO-N-(PIPERIDIN-1-YL-PYRIDIN-3-YL) PYR-AZOLO[1,5ALPHA]PYRIMIDINE-3-CARBOXAMID AS INHIBITOR OF ATR KINASE**

(51) **C04B 28/00** (11) **3487829 T1**  
 (21) 17739612.4 (22) 20.07.2017  
 (45) 22.09.2021  
 (31) 16461542 (32) 20.07.2016 (33) EP  
 (86) EP2017068346 20.07.2017  
 (87) WO2018015490 25.01.2018  
 (73) Synthos Dwory 7 spolka z ograniczona odpowiedzialnoscia spolka jawna; Ul. Chemikow 1, 32-600 Oswiecim, PL  
 (72) KONDRATOWICZ, Filip Lukasz (PL),  
 UTRATA, Kamil (PL),  
 MIKOSZEK-OPERCHALSKA, Marzena (PL)  
 (74) Vladimirs ANOHINS, Aģentūra TRIA ROBIT; Vīlandes iela 5-2, Rīga, LV-1010, LV  
 (54) **PROCESS GEOPOLIMĒRA VAI ĢEOPOLIMĒRU KOM-POZĪTA IEGŪŠANAI**  
**PROCESS FOR THE PRODUCTION OF GEOPOLYMER OR GEOPOLYMER COMPOSITE**

(51) **C12N 15/10** (11) **3488443 T1**  
 (21) 17743311.7 (22) 19.07.2017  
 (45) 18.08.2021  
 (31) PCT/EP2016/067348 (32) 20.07.2016 (33) WO  
 (86) EP2017068226 19.07.2017  
 (87) WO2018015433 25.01.2018  
 (73) BioNTech SE; An der Goldgrube 12, 55131 Mainz, DE  
 (72) TADMOR, Arbel D. (DE),  
 SAHIN, Ugur (DE)  
 (74) Svetlana MAKEJEVA, SIA "Intelektuālā Tpašuma juridiskā firma LATISS"; Stabu iela 44-21, Rīga, LV-1011, LV  
 (54) **NEO-EPITOPU KĀ SLIMĪBAS SPECIFISKU MĒRĶU AT-LASĪŠANA TERAPIJAI AR UZLABOTU EFEKTIVĪTĀTI**  
**SELECTING NEOEPITOPES AS DISEASE-SPECIFIC TARGETS FOR THERAPY WITH ENHANCED EFFICACY**

(51) **C07C 271/16** (11) **3489220 T1**  
**C07D 333/40**  
**C07C 317/44**  
**C07C 321/14**  
**C07C 333/04**  
**C07C 235/08**  
**C07C 237/08**  
**C07D 207/16**  
**A61K 47/16**  
**A61K 47/18**  
**A61K 47/22**  
 (21) 18200656.9 (22) 07.06.2013  
 (45) 18.08.2021  
 (31) 201261657480 P (32) 08.06.2012 (33) US  
 (73) Nitto Denko Corporation; 1-1-2, Shimohozumi, Ibaraki-shi, Osaka 567-8680, JP  
 (72) PAYNE, Joseph E. (US),  
 GAUDETTE, John A. (US),  
 HOU, Zheng (US),  
 AHMADIAN, Mohammad (US),  
 YU, Lei (US),  
 KNOPOV, Victor (US),  
 AKOPIAN, Violetta (US),  
 KARMALI, Priya (US),  
 WITTE, Richard P. (US),  
 SAFARZADEH, Neda (US),

YING, Wenbin (US),  
 ZHANG, Jun (US)

(74) Agneta VEŽENKOVA, PĒTERSONA PATENTS - AAA LAW, SIA; Citadeles iela 12, Rīga, LV-1010, LV  
 (54) **LIPĪDI TERAPEITISKU LĪDZEKĻU PIEGĀDES PREPA-RĀTIEM**  
**LIPIDS FOR THERAPEUTIC AGENT DELIVERY FOR-MULATIONS**

(51) **C12N 1/20** (11) **3489350 T1**  
**A61K 35/745**  
**A23L 33/135**  
**A61K 8/99**  
**C12R 1/01**  
 (21) 17460068.4 (22) 27.11.2017  
 (45) 07.07.2021  
 (73) Sosnowska-Turek, Ewelina; Popieluszki st. 3/11, 10-693 Olsztyn, PL  
 Turek Jaroslaw, Piotr; Popieluszki st. 3/11, 10-693 Olsztyn, PL  
 (72) SOSNOWSKA-TUREK, Ewelina (PL),  
 TUREK Jaroslaw, Piotr (PL)  
 (74) Aleksandra FORTŪNA, FORAL Intelektuālā Tpašuma aģentūra, SIA; Kalēju iela 14-7, Rīga, LV-1050, LV  
 (54) **BIFIDOBACTERIUM ANIMALIS AMT30 CELMS UN SASTĀVS, KAS SATUR BIFIDOBACTERIUM ANIMALIS AMT30 CELMU**  
**BIFIDOBACTERIUM ANIMALIS AMT30 STRAIN AND COMPOSITION CONTAINING THE STRAIN OF BIFIDO-BACTERIUM ANIMALIS AMT30**

(51) **A44B 11/25** (11) **3490399 T1**  
**A45F 3/04**  
**A45F 3/06**  
 (21) 17833704.4 (22) 28.07.2017  
 (45) 07.07.2021  
 (31) 24701216 (32) 28.07.2016 (33) IL  
 (86) IL2017050841 28.07.2017  
 (87) WO2018020502 01.02.2018  
 (73) Marom Dolphin Ltd.; Alon Tavor Industrial Zone, P.O. B 1126, 1800 Afula, IL  
 (72) SHTRIKER, Yehonatan (IL)  
 (74) Jevgeņija GAINUTDINOVA, METIDA, SIA; Miera iela 12-1, Rīga, LV-1001, LV  
 (54) **SAVIENOTĀJS CONNECTOR**

(51) **A63B 21/072** (11) **3490685 T1**  
**A63B 21/00**  
**A63B 24/00**  
 (21) 17833086.6 (22) 21.07.2017  
 (45) 01.09.2021  
 (31) 2016902979 (32) 28.07.2016 (33) AU  
 (86) AU2017050750 21.07.2017  
 (87) WO2018018071 01.02.2018  
 (73) Y Bell Group Pty Ltd; Suite 26, 7 Bungan Street, Mona Vale, NSW 2103, AU  
 (72) LAURENCE, Aaron (AU)  
 (74) Jevgeņija GAINUTDINOVA, METIDA, SIA; Miera iela 12-1, Rīga, LV-1001, LV  
 (54) **DAUDZFUNKCIONĀLA VINGROŠANAS IERĪCE**  
**MULTIPLE FUNCTION EXERCISE DEVICE**

(51) **C07K 16/28** (11) **3495392 T1**  
**C12N 15/13**  
**A61K 39/395**

**C07K 16/26**  
**A61P 25/00**  
 (21) 18203518.8 (22) 21.05.2012  
 (45) 18.08.2021  
 (31) 201161488660 P (32) 20.05.2011 (33) US  
 (73) H. Lundbeck A/S; Otiliavej 9, 2500 Valby, DK  
 (72) KOVACEVICH, Brian Robert (DK),  
 GARCIA-MARTINEZ, Leon F. (DK),  
 OLSON, Katie (DK),  
 DUTZAR, Benjamin H. (DK),  
 BILLGREN, Jens J. (DK),  
 LATHAM, John A. (DK),  
 MITCHELL, Danielle M. (DK),  
 MCNEILL, Patricia Dianne (DK),  
 JANSON, Nicole M. (DK),  
 LOOMIS, Maria-Cristina (DK)  
 (74) Agneta VEŽENKOVA, PĒTERSONA PATENTS - AAA LAW,  
 SIA; Citadeles iela 12, Rīga, LV-1010, LV  
 (54) **ANTI-CGRP KOMPOZĪCIJAS UN TO LIETOŠANA**  
**ANTI-CGRP COMPOSITIONS AND USE THEREOF**

(51) **G01C 21/00** (11) **3497403 T1**  
**G06F 15/16**  
**G06Q 50/00**  
**H04W 4/02**  
**H04W 4/18**  
**H04W 64/00**  
 (21) 17840323.4 (22) 11.08.2017  
 (45) 11.08.2021  
 (31) 201662373664 P (32) 11.08.2016 (33) US  
 (86) US2017046443 11.08.2017  
 (87) WO2018031860 15.02.2018  
 (73) Axon Vibe AG; Schlossli Schonegg, Wilhelmshohe, 6003  
 Luzern, CH  
 (72) YOSHIDA, Katherine (US),  
 ANNICQ, Thomas (US),  
 OBERLI, Roman (CH),  
 TAGLIABUE, Jacopo (US)  
 (74) Jevgeņija GAINUTDINOVA, METIDA, SIA; Miera iela 12-1,  
 Rīga, LV-1001, LV  
 (54) **PERSONU ĢEOLOKALIZĒŠANA, PAMATOJOTIES UZ**  
**ATVASINĀTU SOCIĀLO TĪKLU**  
**GEO-LOCATING INDIVIDUALS BASED ON A DERIVED**  
**SOCIAL NETWORK**

(51) **A24F 47/00** (11) **3498115 T1**  
**A61M 15/06**  
**H05B 1/02**  
**A61M 11/04**  
 (21) 19153728.1 (22) 23.12.2014  
 (45) 01.09.2021  
 (31) 201361920225 P (32) 23.12.2013 (33) US  
 201461936593 P 06.02.2014 US  
 201461937755 P 10.02.2014 US  
 (73) Juul Labs International Inc.; 560 20th Street, San Francisco,  
 CA 94107, US  
 (72) MONSEES, James (US),  
 BOWEN, Adam (US),  
 HATTON, Cole (US),  
 CHRISTENSEN, Steven (US),  
 ATKINS, Ariel (US),  
 LOMELI, Kevin (US),  
 HIBMACRONAN, Christopher Nicholas (US),  
 MORENSTEIN, Joshua (US)  
 (74) Artis KROMANIS, PĒTERSONA PATENTS - AAA LAW,  
 SIA; Citadeles iela 12, Rīga, LV-1010, LV  
 (54) **IZTVAICĒŠANAS IERIČU SISTĒMAS**  
**VAPORIZATION DEVICE SYSTEMS**

(51) **C07J 43/00** (11) **3498725 T1**  
**A61K 31/57**  
**A61K 31/573**  
**A61K 31/58**  
**A61P 25/00**  
**C07J 3/00**  
**C07J 7/00**  
**C07J 15/00**  
**C07J 1/00**  
**C07J 5/00**  
**C07J 13/00**  
**C07J 21/00**  
**C07J 31/00**  
 (21) 18203320.9 (22) 17.04.2014  
 (45) 09.06.2021  
 (31) PCT/CN2013/074323 (32) 17.04.2013 (33) WO  
 (73) Sage Therapeutics, Inc.; 215 First Street, Cambridge,  
 MA 02142, US  
 (72) BOTELLA, Gabriel Martinez (US),  
 HARRISON, Boyd, L. (US),  
 ROBICHAUD, Albert, Jean (US),  
 SALITURO, Francesco G. (US),  
 BERESIS, Richard Thomas (CN)  
 (74) Jevgeņija GAINUTDINOVA, METIDA, SIA; Miera iela 12-1,  
 Rīga, LV-1001, LV  
 (54) **19-NOR C3,3-DIVAIZVIETOTS C21-N-PIRAZOLIL-**  
**STEROĪDS IZMANTOŠANAI TERAPIJĀ**  
**19-NOR C3,3-DISUBSTITUTED C21-N-PYRAZOLYL**  
**STERIOD FOR USE IN THERAPY**

(51) **C07K 14/725** (11) **3500593 T1**  
**C07K 14/78**  
 (21) 17739220.6 (22) 04.07.2017  
 (45) 25.08.2021  
 (31) 102016115246 (32) 17.08.2016 (33) DE  
 201662376059 P 17.08.2016 US  
 201662376632 P 18.08.2016 US  
 (86) EP2017066630 04.07.2017  
 (87) WO2018033291 22.02.2018  
 (73) Immatrics Biotechnologies GmbH; Paul-Ehrlich-Strasse 15,  
 72076 Tübingen, DE  
 (72) ALTEN, Leonie (DE),  
 MAURER, Dominik (DE),  
 WALTER, Steffen (US),  
 BUNK, Sebastian (DE)  
 (74) Jevgeņija GAINUTDINOVA, METIDA, SIA; Miera iela 12-1,  
 Rīga, LV-1001, LV  
 (54) **T ŠŪNU RECEPTORI UN TO IZMANTOŠANA IMŪNTE-**  
**RAPIJĀ**  
**T CELL RECEPTORS AND IMMUNE THERAPY USING**  
**THE SAME**

(51) **A61K 9/00** (11) **3508196 T1**  
**A61K 9/14**  
**A61K 31/496**  
 (21) 19154013.7 (22) 17.08.2015  
 (45) 14.07.2021  
 (31) 14181328 (32) 18.08.2014 (33) EP  
 201462038665 P 18.08.2014 US  
 (73) Alkermes Pharma Ireland Limited; Connaught House,  
 1 Burlington Road, Dublin 4, D04 C5Y6, IE  
 (72) CRESSWELL, Philip (IE),  
 HICKEY, Magali (US),  
 LIVERSIDGE, Elaine (US),  
 MANSER, David (IE),  
 PALMIERI, Michael Jr. (US),  
 PAQUETTE, Sara Montminy (US),  
 PERKIN, Kristopher (IE),  
 SMITH, Greg (US),  
 STEINBERG, Brian (US),



<p>TURNCLIFF, Ryan (US), ZEIDAN, Tarek (US), CASH, Ethan P. (US), HARD, Marjie L. (US) (74) Agneta VEŽENKOVA, PĒTERSONA PATENTS - AAA LAW, SIA; Citadeles iela 12, Rīga, LV-1010, LV (54) <b>ARIPIPRAZOLA ZĀĻU PRIEKŠTEČVIELAS KOMPOZĪCIJAS</b> <b>ARIPIPRAZOLE PRODRUG COMPOSITIONS</b></p>	<p><b>A61K 31/4439</b> <b>A61K 31/41</b> <b>A61K 31/506</b> <b>A61P 9/00</b> <b>A61P 1/16</b> <b>A61P 11/00</b> <b>A61P 11/14</b> <b>A61P 13/10</b> (21) 17784400.8 (22) 20.09.2017 (45) 07.07.2021 (31) 201662396991 P (32) 20.09.2016 (33) US 201762482296 P 06.04.2017 US (86) IB2017055700 20.09.2017 (87) WO2018055524 29.03.2018 (73) GlaxoSmithKline Intellectual Property (No. 2) Limited; 980 Great West Road, Brentford, Middlesex TW8 9GS, GB (72) BRNARDIC, Edward J. (US), BROOKS, Carl A. (US), LAWHORN, Brian Griffin (US), YE, Guosen (US), BARTON, Linda S. (US), BUDZIK, Brian W. (US), MATTHEWS, Jay M. (US), MCATEE, John Jeffrey (US), PATTERSON, Jaclyn R. (US), PERO, Joseph E. (US), SANCHEZ, Robert (US), SENDER, Matthew Robert (US), TERRELL, Lamont Roscoe (US), BEHM, David J. (US), THOMAS, James V. (US)</p>
<p>(51) <b>A01K 67/00</b> (11) <b>3510860 T1</b> <b>A61K 31/336</b> <b>A61K 31/665</b> <b>A61K 31/585</b> <b>A61P 15/18</b> <b>A61K 31/343</b> (21) 19156299.0 (22) 23.08.2013 (45) 21.07.2021 (31) 201261692624 P (32) 23.08.2012 (33) US (73) SenesTech, Inc.; 3140 North Caden Court, Suite 1, Flagstaff, AZ 86004, US (72) MAYER, Lorretta, P. (US), DYER, Cheryl, A. (US) (74) Jevgeņija GAINUTDINOVA, METIDA, SIA; Miera iela 12-1, Rīga, LV-1001, LV (54) <b>ZĪDĪTĀJU REPRODUKTĪVĀS SPĒJAS SAMAZINĀŠANA</b> <b>REDUCING THE REPRODUCTIVE CAPACITY OF MAM-</b> <b>MALS</b></p>	<p>(21) 17784400.8 (22) 20.09.2017 (45) 07.07.2021 (31) 201662396991 P (32) 20.09.2016 (33) US 201762482296 P 06.04.2017 US (86) IB2017055700 20.09.2017 (87) WO2018055524 29.03.2018 (73) GlaxoSmithKline Intellectual Property (No. 2) Limited; 980 Great West Road, Brentford, Middlesex TW8 9GS, GB (72) BRNARDIC, Edward J. (US), BROOKS, Carl A. (US), LAWHORN, Brian Griffin (US), YE, Guosen (US), BARTON, Linda S. (US), BUDZIK, Brian W. (US), MATTHEWS, Jay M. (US), MCATEE, John Jeffrey (US), PATTERSON, Jaclyn R. (US), PERO, Joseph E. (US), SANCHEZ, Robert (US), SENDER, Matthew Robert (US), TERRELL, Lamont Roscoe (US), BEHM, David J. (US), THOMAS, James V. (US) (74) Agneta VEŽENKOVA, PĒTERSONA PATENTS - AAA LAW, SIA; Citadeles iela 12, Rīga, LV-1010, LV (54) <b>TRPV4 ANTAGONISTI</b> <b>TRPV4 ANTAGONISTS</b></p>
<p>(51) <b>C07D 471/04</b> (11) <b>3512849 T1</b> <b>C07D 491/107</b> <b>A61K 31/4375</b> <b>A61P 9/00</b> <b>A61P 13/00</b> (21) 17772322.8 (22) 06.09.2017 (45) 23.06.2021 (31) 16188728 (32) 14.09.2016 (33) EP 16202509 06.12.2016 EP (86) EP2017072339 06.09.2017 (87) WO2018050510 22.03.2018 (73) Bayer Aktiengesellschaft; Kaiser-Wilhelm-Allee 1, 51373 Leverkusen, DE Bayer Pharma Aktiengesellschaft; Müllerstrasse 178, 13353 Berlin, DE (72) TELLER, Henrik (DE), VAKALOPOULOS, Alexandros (DE), BOULTADAKIS ARAPINIS, Melissa (DE), STRAUB, Alexander (DE), TINEL, Hanna (DE), BRECHMANN, Markus (US), WITTEWER, Matthias, Beat (CH), KULLMANN, Maximilian, Andreas (DE), FREUDENBERGER, Till (DE), MONDRITZKI, Thomas (DE), MARQUARDT, Tobias (DE) (74) Jevgeņija GAINUTDINOVA, METIDA, SIA; Miera iela 12-1, Rīga, LV-1001, LV (54) <b>7-AIZVIETOTI 1-ARIL-NAFTIRIDĪN-3-KARBOKSAMĪDI UN</b> <b>TO IZMANTOŠANA</b> <b>7-SUBSTITUTED 1-ARYL-NAPHTHYRIDIN-3-CARBOX-</b> <b>AMIDES AND THEIR USE</b></p>	<p>(51) <b>C07D 401/12</b> (11) <b>3521282 T1</b> <b>C07D 239/94</b> <b>A61K 31/517</b> <b>A61P 31/18</b> (21) 18213309.0 (22) 23.12.2015 (45) 25.08.2021 (31) 201462096748 P (32) 24.12.2014 (33) US (73) Gilead Sciences, Inc.; 333 Lakeside Drive, Foster City, CA 94404, US Institute of Organic Chemistry and Biochemistry AS CR, V.V.I.; Flemingovo nam. 2, 16610 Praha 6, CZ (72) JANSÁ, Petr (US), SIMON, Petr (CZ), LANSDON, Eric (US), HU, Yunfeng Eric (US), BASZCZYNSKI, Ondrej (CZ), DEJMEK, Milan (CZ), MACKMAN, Richard, L. (US) (74) Aija LĀCE, PĒTERSONA PATENTS - AAA LAW, SIA; Citadeles iela 12, Rīga, LV-1010, LV (54) <b>HINAZOLĪNA ATVASINĀJUMI, KO LIETO HIV ĀRSTĒ-</b> <b>ŠANAI</b> <b>QUINAZOLINE DERIVATIVES USED TO TREAT HIV</b></p>
<p>(51) <b>C07D 207/48</b> (11) <b>3515887 T1</b> <b>C07D 401/12</b> <b>C07D 403/12</b> <b>C07D 413/12</b> <b>C07D 498/10</b> <b>A61K 31/40</b></p>	<p>(51) <b>G09F 3/00</b> (11) <b>3522138 T1</b> <b>F16L 11/12</b> <b>G06K 19/077</b> (21) 19155174.6 (22) 01.02.2019 (45) 21.07.2021 (31) 42445418 (32) 01.02.2018 (33) PL (73) Smart Textiles Sp. z o.o.; Lindleya 16, 02-013 Warszawa, PL (72) FUTERA, Konrad (PL), WEINAR, Remigiusz (PL)</p>

(74) Aija LĀCE, PĒTERSONA PATENTS - AAA LAW, SIA;  
Citadeles iela 12, Rīga, LV-1010, LV  
(54) **TERMOPLASTISKA CAURUĻU SISTĒMA**  
**THERMOPLASTIC PIPE SYSTEM**

(51) **G06F 9/50** (11) **3523723 T1**  
(21) 17777304.1 (22) 05.10.2017  
(45) 16.06.2021  
(31) 16192430 (32) 05.10.2016 (33) EP  
(86) EP2017075375 05.10.2017  
(87) WO2018065530 12.04.2018  
(73) ParTec AG; Possartstr. 20, 81679 München, DE  
(72) LIPPERT, Thomas (DE)  
(74) Aleksandra FORTŪNA, FORAL Intelektuālā īpašuma  
aģentūra, SIA; Kalēju iela 14-7, Rīga, LV-1050, LV  
(54) **AUGSTAS VEIKTSPĒJAS DATORSISTĒMA UN PAŅĒ-**  
**MIENS**  
**HIGH PERFORMANCE COMPUTING SYSTEM AND**  
**METHOD**

(51) **A61K 31/495** (11) **3528811 T1**  
**A61K 31/135**  
**A61K 31/15**  
**A61K 31/165**  
**A61P 25/24**  
(21) 17902621.6 (22) 30.03.2017  
(45) 14.07.2021  
(86) US2017025131 30.03.2017  
(87) WO2018182639 04.10.2018  
(73) Rundle Research, LLC; 2012 Seadrift Drive, Corona Del  
Mar, California 92625, US  
(72) SRINIVASAN, Sundar (US),  
CHOW, Christina (US)  
(74) Jevgeņija GAINUTDINOVA, METIDA, SIA; Miera iela 12-1,  
Rīga, LV-1001, LV  
(54) **VORTIOKSETĪNS UN MAO INHIBITORI DEPRESIJAS**  
**ĀRSTĒŠANAI**  
**VORTIOXETINE AND MAO INHIBITORS FOR TREATING**  
**DEPRESSION**

(51) **B67D 1/14** (11) **3529203 T1**  
**B67D 1/12**  
**G05D 16/10**  
(21) 18722298.9 (22) 11.04.2018  
(45) 12.05.2021  
(31) 201715488319 (32) 14.04.2017 (33) US  
(86) US2018027169 11.04.2018  
(87) WO2018191417 18.10.2018  
(73) Legacy US, LLC; 1800 El Camino Real, Suite D, Menlo  
Park, California 94025, US  
(72) DALTON, Jeffrey Travis (US),  
MCCARTHY, Joseph K. (US),  
COSTLE, Carey (US)  
(74) Jevgeņija GAINUTDINOVA, METIDA, SIA; Miera iela 12-1,  
Rīga, LV-1001, LV  
(54) **TĀLVADĪBAS REGULATORS - SPIEDIENA REGULĒŠA-**  
**NAS RĪKS UN PAŅĒMIENS ŠĪ RĪKA IZMANTOŠANAI**  
**REMOTE REGULATOR PRESSURE ADJUSTMENT TOOL**  
**AND METHOD USING THE SAME**

(51) **G01K 1/00** (11) **3531093 T1**  
**G01K 17/06**  
(21) 19159791.3 (22) 27.02.2019  
(45) 23.06.2021  
(31) 201800003090 (32) 27.02.2018 (33) IT  
(73) IoTT IPR-18 S.r.l.; Piazza Francesco Borgongini Duca 7,  
00165 Roma (RM), IT

(72) CANTAGALLO, Antonio (IT),  
NATALE, Carlo (IT),  
VESENTINI, Lorenzo (IT),  
OLIOSI, Patrizio (IT)  
(74) Artis KROMANIS, PĒTERSONA PATENTS - AAA LAW,  
SIA; Citadeles iela 12, Rīga, LV-1010, LV  
(54) **NOSEGTS SILTUMSKAITĪTĀJS**  
**COVERED HEAT METERING DEVICE**

(51) **A61K 38/00** (11) **3536334 T1**  
(21) 18213178.9 (22) 15.05.2013  
(45) 23.06.2021  
(31) 201261647615 P (32) 16.05.2012 (33) US  
(73) Stemline Therapeutics Inc.; 750 Lexington Avenue,  
11th Floor, New York, NY 10022, US  
(72) CIRRITO, Thomas, P. (US),  
BERGSTEIN, Ivan (US),  
BROOKS, Christopher (US)  
(74) Agneta VEŽENKOVA, PĒTERSONA PATENTS - AAA LAW,  
SIA; Citadeles iela 12, Rīga, LV-1010, LV  
(54) **VĒŽA VAKCĪNAS, KAS VĒRSTAS PRET VĒŽA CILMES**  
**ŠŪNĀM**  
**CANCER STEM CELL TARGETED CANCER VACCINES**

(51) **E02F 9/28** (11) **3536866 T1**  
(21) 19169639.2 (22) 15.04.2011  
(45) 28.07.2021  
(31) 32615510 P (32) 20.04.2010 (33) US  
(73) ESCO Group LLC; 2141 NW 25th Avenue, Portland,  
OR 97210, US  
(72) BRISCOE, Terry, L. (US),  
STANGELAND, Kevin (US)  
(74) Jevgeņija GAINUTDINOVA, METIDA, SIA; Miera iela 12-1,  
Rīga, LV-1001, LV  
(54) **SAKABES MEZGLI AR UZLABOTU SATVĒRIENU RAK-**  
**ŠANAS IEKĀRTĀM**  
**COUPLING ASSEMBLIES WITH ENHANCED TAKE-UP**  
**FOR EXCAVATING EQUIPMENT**

(51) **A61K 39/39** (11) **3542819 T1**  
**A61K 39/008**  
**A61K 39/27**  
(21) 19173426.8 (22) 12.05.2014  
(45) 18.08.2021  
(31) 201361823189 P (32) 14.05.2013 (33) US  
(73) Zoetis Services LLC; 10 Sylvan Way, Parsippany, NJ 07054,  
US  
(72) DOMINOWSKI, Paul Joseph (US),  
RAI, Sharath K. (US),  
SLY, Laurel Mary (US),  
COOK, Corey Patrick (US),  
MWANGI, Duncan (US),  
FOSS, Dennis L. (US),  
KREBS, Richard Lee (US)  
(74) Baiba KRAVALE, Patentu birojs "ALFA-PATENTS", SIA;  
Virānes iela 2, Rīga, LV-1073, LV  
(54) **JAUNS VAKCĪNAS SASTĀVS, KAS SATUR IMŪNSTI-**  
**MULĒJOŠUS OLIGONUKLEOTĪDUS**  
**NOVEL VACCINE COMPOSITIONS COMPRISING IM-**  
**MUNOSTIMULATORY OLIGONUCLEOTIDES**

(51) **C07D 471/14** (11) **3546461 T1**  
**A61K 31/519**  
**A61K 31/44**  
**A61K 45/06**  
**A61P 35/00**

- (21) 19158371.5 (22) 12.09.2014  
 (45) 11.08.2021  
 (31) 201361904718 P (32) 15.11.2013 (33) US  
 201414208657 13.03.2014 US  
 201414341392 25.07.2014 US  
 PCT/US2014/048241 25.07.2014 WO  
 (73) Oncoceutics, Inc.; 3675 Market Street, Suite 200, Philadelphia, PA 19104, US  
 (72) STOGNIEW, Martin (US),  
 ALLEN, Joshua E. (US),  
 POTTORF, Richard S. (US),  
 NALLAGANCHU, Bhaskara Rao (US),  
 OLSON, Gary L. (US)  
 (74) Aleksandra FORTŪNA, FORAL Intelektuālā īpašuma aģentūra, SIA; Kalēju iela 14-7, Rīga, LV-1050, LV  
 (54) **7-BENZIL-4-(2-METILBENZIL)-2,4,6,7,8,9-HEKSAHIDRO-IMIDAZO[1,2-A]PIRIDO[3,4-E]PIRIMIDĪN-5(1H)-ONS, TĀ SĀĻI UN IZMANTOŠANAS PAŅĒMIENI KOMBINĒTAJĀ TERAPIJĀ**  
**7-BENZYL-4-(2-METHYLBENZYL)-2,4,6,7,8,9-HEXA-HYDROIMIDAZO[1,2-A]PYRIDO[3,4-E]PYRIMIDIN-5(1H)-ONE, SALTS THEREOF AND METHODS OF USING THE SAME IN COMBINATION THERAPY**

- (51) **C07D 401/06 (11) 3551617 T1**  
**A61K 31/444**  
**A61P 25/06**  
 (21) 17829372.6 (22) 05.12.2017  
 (45) 11.08.2021  
 (31) 201662430662 P (32) 06.12.2016 (33) US  
 (86) US2017064652 05.12.2017  
 (87) WO2018106657 14.06.2018  
 (73) CoLucid Pharmaceuticals, Inc.; c/o Eli Lilly and Company, Lilly Corporate Center, Indianapolis, IN 46285, US  
 (72) ALLIERI, Brigida (US),  
 FAGAN, Paul (US),  
 SHARP, Emma (GB),  
 SKWIERCZYNSKI, Raymond, D. (US)  
 (74) Vladimirs ANOHINS, Aģentūra TRIA ROBIT; Vīlandes iela 5-2, Rīga, LV-1010, LV  
 (54) **KOMPOZĪCIJAS UN METODES SAISTĪBĀ AR PIRIDINO-ILPIPERIDĪNA 5-HT1F AGONISTIEM**  
**COMPOSITIONS AND METHODS RELATED TO PYRIDINOYLPIPERIDINE 5-HT1F AGONISTS**

- (51) **A61K 33/30 (11) 3566708 T1**  
**A61K 33/32**  
**A61K 33/34**  
**A61K 33/04**  
**A61K 33/24**  
**A23K 20/174**  
**A23K 20/20**  
**A23K 50/10**  
**A61K 9/00**  
**A61K 31/714**  
**A61K 33/18**  
 (21) 19177219.3 (22) 14.05.2012  
 (45) 28.07.2021  
 (73) Warburton Technology Limited; 26 Gilford Road, Sandy Mount, Dublin 4, IE  
 (72) SMITH, William Alfred (IE)  
 (74) Jevgeņija GAINUTDINOVA, METIDA, SIA; Miera iela 12-1, Rīga, LV-1001, LV  
 (54) **MIKROELEMENTU ŠĶĪDUMS**  
**TRACE ELEMENT SOLUTION**

- (51) **A01C 5/06 (11) 3573444 T1**  
 (21) 18707124.6 (22) 22.01.2018

- (45) 15.09.2021  
 (31) 201701247 (32) 25.01.2017 (33) GB  
 201702997 24.02.2017 GB  
 201705638 07.04.2017 GB  
 201709742 19.06.2017 GB  
 201715587 26.09.2017 GB  
 (86) GB2018050179 22.01.2018  
 (87) WO2018138480 02.08.2018  
 (73) Chaplin, Simon Robert Frank; Abington Park Farm, Great Abington, Cambridgeshire CB21 6AX, GB  
 (72) CHAPLIN, Simon Robert Frank (GB)  
 (74) Svetlana MAKEJEVA, SIA "Intelektuālā īpašuma juridiskā firma LATISS"; Stabu iela 44-21, Rīga, LV-1011, LV  
 (54) **SĒKLU SĒŠANAS APARĀTS UN SĒKLU SĒŠANAS METODE**  
**SEED SOWING APPARATUS AND METHOD OF SOWING SEED**

- (51) **C07D 207/16 (11) 3575284 T1**  
**A61K 31/4439**  
**A61K 31/496**  
**A61P 13/12**  
**A61P 37/06**  
**A61P 37/08**  
**C07D 401/10**  
**C07D 403/10**  
 (21) 18744079.7 (22) 23.01.2018  
 (45) 25.08.2021  
 (31) 2017010321 (32) 24.01.2017 (33) JP  
 (86) JP2018001927 23.01.2018  
 (87) WO2018139438 02.08.2018  
 (73) Astellas Pharma Inc.; 5-1, Nihonbashi-Honcho 2-chome, Chuo-ku Tokyo 103-8411, JP  
 (72) NAKAJIMA, Yutaka (JP),  
 IMADA, Sunao (JP),  
 YAMAMOTO, Eriko (JP),  
 TSUCHIYA, Kazuyuki (JP),  
 HARAYAMA, Yu (JP),  
 MATSUMOTO, Shunichiro (JP)  
 (74) Agneta VEŽENKOVA, PĒTERSONA PATENTS - AAA LAW, SIA; Citadeles iela 12, Rīga, LV-1010, LV  
 (54) **FENILDIFLUORMETIL-AIZVIETOTS PROLĪNAMĪDA SA-VIENOJUMS**  
**PHENYLDIFLUOROMETHYL-SUBSTITUTED PROLIN-AMIDE COMPOUND**

- (51) **A61K 47/68 (11) 3579883 T1**  
**A61P 35/00**  
 (21) 18706437.3 (22) 08.02.2018  
 (45) 11.08.2021  
 (31) 201702031 (32) 08.02.2017 (33) GB  
 201719391 22.11.2017 GB  
 201719398 22.11.2017 GB  
 201719393 22.11.2017 GB  
 (86) EP2018053188 08.02.2018  
 (87) WO2018146199 16.08.2018  
 (73) ADC Therapeutics SA; Route de la Corniche 3B, 1066 Epalinges, CH  
 Medimmune Limited; Milstein Building, Granta Park, Cambridge, Cambridgeshire CB21 6GH, GB  
 (72) VAN BERKEL, Patricius Hendrikus Cornelis (CH)  
 (74) Vladimirs ANOHINS, Aģentūra TRIA ROBIT; Vīlandes iela 5-2, Rīga, LV-1010, LV  
 (54) **PIROLOBENZODIAZEPĪNA-ANTIVIELAS KONJUGĀTI**  
**PYROLOBENZODIAZEPINE-ANTIBODY CONJUGATES**

- (51) **A61K 31/4709 (11) 3581180 T1**  
**A61K 9/00**



<b>A61K 9/20</b> <b>A61K 9/46</b> <b>A61P 31/04</b> <b>A61K 31/133</b> <b>A61P 31/00</b>	(21) 19165084.5 (45) 04.08.2021 (31) 201462014786 P (73) Melinta Subsidiary Corp.; 44 Whippany Road, Suite 280, Morristown, NJ 07960, US (72) Li, Danping (US) (74) Jevgeņija GAINUTDINOVA, METIDA, SIA; Miera iela 12-1, Rīga, LV-1001, LV	(22) 19.06.2015 (32) 20.06.2014 (33) US	(51) <b>C07D 471/04</b> <b>A61K 31/437</b> <b>A61P 35/00</b>	(11) <b>3587418 T1</b>	(21) 19183741.8 (45) 01.09.2021 (31) 201862692593 P (73) Forma Therapeutics, Inc.; 500 Arsenal St., Suite 100, Watertown, MA 02472, US (72) SCHILLER, Shawn E. R. (US), HERBERTZ, Torsten (US), Li, Hongbin (US), GRAVES, Bradford (US), MISCHKE, Steven (US), WEST, Angela V. (US), ERICSSON, Anna (US), DOWNING, Jennifer R. (US) (74) Agneta VEŽENKOVA, PĒTERSONA PATENTS - AAA LAW, SIA; Citadeles iela 12, Rīga, LV-1010, LV	(22) 01.07.2019 (32) 29.06.2018 (33) US WO WO US US WO WO
<b>PRETMIKROBU KOMPOZĪCIJAS AR PUTOJOŠIEM LĪDZEKĻIEM</b> <b>ANTIMICROBIAL COMPOSITIONS WITH EFFERVESCENT AGENTS</b>			(51) <b>F16F 1/373</b> <b>F24S 25/61</b>	(11) <b>3581825 T1</b>	(21) 19179821.4 (45) 11.08.2021 (31) 102018209482 (73) K2 Systems GmbH; Industriestrasse 18, 71272 Renningen, DE (72) KOCH, Bernd (DE) (74) Artis KROMANIS, PĒTERSONA PATENTS - AAA LAW, SIA; Citadeles iela 12, Rīga, LV-1010, LV	(22) 12.06.2019 (32) 13.06.2018 (33) DE
<b>ATBALSTA IERĪCE, SAULES ENERĢIJAS IEKĀRTA</b> <b>SUPPORT DEVICE, SOLAR ASSEMBLY</b>			(51) <b>C07D 239/48</b> <b>C07D 401/12</b> <b>C07D 403/12</b> <b>C07D 405/12</b> <b>C07D 413/12</b> <b>C07D 471/04</b> <b>A61K 31/505</b> <b>A61K 31/506</b> <b>A61P 31/12</b>	(11) <b>3590928 T1</b>	(21) 19192173.3 (45) 09.06.2021 (31) 11161595 (73) Janssen Sciences Ireland Unlimited Company; Barnahely, Ringaskiddy, Co Cork, IE (72) MC GOWAN, David Craig (BE), RABOISSON, Pierre Jean-Marie Bernard (BE), EMBRECHTS, Werner, Constant J. (BE), JONCKERS, Tim Hugo Maria (BE), LAST, Stefaan Julien (BE), PIETERS, Serge Maria Aloysius (BE), VLACH, Jaromir (FR) (74) Jevgeņija GAINUTDINOVA, METIDA LAW FIRM, SIA; Miera iela 12-1, Rīga, LV-1001, LV	(22) 10.04.2012 (32) 08.04.2011 (33) EP
<b>A47C 27/05</b> <b>A47C 27/14</b>	(21) 17808352.3 (45) 11.08.2021 (31) 102017103453 (86) EP2017078812 (87) WO2018149523 (73) Vanema D.O.O.; Cesta Borisa Kidrica 15, 1410 Zagorje ob Savi, SI (72) RIBICIC, Boris (SI) (74) Vladimirs ANOHINS, Aģentūra TRIA ROBIT; Vīlandes iela 5-2, Rīga, LV-1010, LV	(22) 09.11.2017 (32) 20.02.2017 (33) DE 09.11.2017 23.08.2018	(51) <b>C07K 14/16</b>	(11) <b>3584252 T1</b>	(21) 19186284.6 (45) 25.08.2021 (31) 15200138 (73) Janssen Vaccines & Prevention B.V.; Archimedesweg 4, 2333 CN Leiden, NL (72) LANGEDIJK, Johannes, Petrus, Maria (NL), CALLENDRET, Benoit, C.,S. (NL), VAN MANEN, Danielle (NL), KRARUP, Anders (NL), STITZ, Jörn (NL), WEGMANN, Frank (NL), VELLINGA, Jort (NL) (74) Jevgeņija GAINUTDINOVA, METIDA, SIA; Miera iela 12-1, Rīga, LV-1001, LV	(22) 15.12.2016 (32) 15.12.2015 (33) EP EP 17.10.2016
<b>MATRACIS</b> <b>MATTRESS</b>			(51) <b>C07K 14/16</b>	(11) <b>3584252 T1</b>	(21) 19186284.6 (45) 25.08.2021 (31) 15200138 (73) Janssen Vaccines & Prevention B.V.; Archimedesweg 4, 2333 CN Leiden, NL (72) LANGEDIJK, Johannes, Petrus, Maria (NL), CALLENDRET, Benoit, C.,S. (NL), VAN MANEN, Danielle (NL), KRARUP, Anders (NL), STITZ, Jörn (NL), WEGMANN, Frank (NL), VELLINGA, Jort (NL) (74) Jevgeņija GAINUTDINOVA, METIDA, SIA; Miera iela 12-1, Rīga, LV-1001, LV	(22) 15.12.2016 (32) 15.12.2015 (33) EP EP 17.10.2016
<b>CILVĒKA IMŪNDEFICĪTA VĪRUSA ANTIGĒNI, VEKTORI, KOMPOZĪCIJAS UN TO IZMANTOŠANAS PAŅĒMIENI</b> <b>HUMAN IMMUNODEFICIENCY VIRUS ANTIGENS, VECTORS, COMPOSITIONS, AND METHODS OF USE THEREOF</b>			(51) <b>C07K 14/16</b>	(11) <b>3584252 T1</b>	(21) 19186284.6 (45) 25.08.2021 (31) 15200138 (73) Janssen Vaccines & Prevention B.V.; Archimedesweg 4, 2333 CN Leiden, NL (72) LANGEDIJK, Johannes, Petrus, Maria (NL), CALLENDRET, Benoit, C.,S. (NL), VAN MANEN, Danielle (NL), KRARUP, Anders (NL), STITZ, Jörn (NL), WEGMANN, Frank (NL), VELLINGA, Jort (NL) (74) Jevgeņija GAINUTDINOVA, METIDA, SIA; Miera iela 12-1, Rīga, LV-1001, LV	(22) 15.12.2016 (32) 15.12.2015 (33) EP EP 17.10.2016
			(51) <b>B61J 3/02</b> <b>B61L 25/02</b>	(11) <b>3592624 T1</b>	(21) 18719456.8 (45) 26.05.2021 (31) 102017207646 (86) EP2018058669 (87) WO2018202379 (73) Siemens Mobility GmbH; Otto-Hahn-Ring 6, 81739 München, DE (72) FLOHR, Thomas (DE), KUEHS, Peter (DE) (74) Vladimirs ANOHINS, Aģentūra TRIA ROBIT; Vīlandes iela 5-2, Rīga, LV-1010, LV	(22) 05.04.2018 (32) 05.05.2017 (33) DE 05.04.2018 08.11.2018
			(51) <b>PAŅĒMIENS ŠKIROTAVAS NOBRAUCIENU KALNIŅA IEKĀRTAS DARBINĀŠANAI UN ŠĀDAS IEKĀRTAS VADĪBAS IERĪCE</b>	(11) <b>3592624 T1</b>	(21) 18719456.8 (45) 26.05.2021 (31) 102017207646 (86) EP2018058669 (87) WO2018202379 (73) Siemens Mobility GmbH; Otto-Hahn-Ring 6, 81739 München, DE (72) FLOHR, Thomas (DE), KUEHS, Peter (DE) (74) Vladimirs ANOHINS, Aģentūra TRIA ROBIT; Vīlandes iela 5-2, Rīga, LV-1010, LV	(22) 05.04.2018 (32) 05.05.2017 (33) DE 05.04.2018 08.11.2018

**METHOD FOR OPERATING A MARSHALLING YARD HUMP-SHUNTING SYSTEM AND CONTROLLER FOR SUCH A SYSTEM**

- (51) **C07D 487/04** (11) **3596080 T1**  
**A61K 31/519**  
**A61P 19/00**  
**A61P 25/00**
- (21) 18713016.6 (22) 12.03.2018  
(45) 01.09.2021  
(31) 1700108 (32) 13.03.2017 (33) HU  
(86) IB2018051599 12.03.2018  
(87) WO2018167630 20.09.2018  
(73) Richter Gedeon Nyrt.; Gyömrői út 19-21, 1103 Budapest, HU  
(72) BORZA, István (HU),  
ROMÁN, Viktor (HU),  
ÉLES, János (HU),  
HADADY, Zsuzsa (HU)  
(74) Jevgeņija GAINUTDINOVA, METIDA, SIA; Miera iela 12-1, Rīga, LV-1001, LV  
(54) **FARMAKOĻĢISKI AKTĪVI ALICIKLISKI AIZVIETOTI PIRAZOLO[1,5-A]PIRIMIDĪNA ATVASINĀJUMI PHARMACOLOGICALLY ACTIVE ALICYCLIC-SUBSTITUTED PYRAZOLO[1,5-A]PYRIMIDINE DERIVATIVES**

- (51) **E04H 1/00** (11) **3596285 T1**  
**E04H 1/04**  
**E04B 1/00**
- (21) 17816386.1 (22) 30.11.2017  
(45) 19.05.2021  
(31) 502122017 (32) 17.03.2017 (33) AT  
(86) AT2017050027 30.11.2017  
(87) WO2018165681 20.09.2018  
(73) Zittmayr, Johannes; Bernhardgutstraße 11, 4470 Enns, AT  
(72) ZITTMAYR, Johannes (AT)  
(74) Nīna DOLGICERE, Patentu Aģentūra "KDK"; Dzērbenes iela 27-206, Rīga, LV-1006, LV  
(54) **CELTNIECĪBAS KOMPLEKSS BUILDING COMPLEX**

- (51) **C07D 257/02** (11) **3611169 T1**  
**C07C 229/16**  
**A61K 49/10**
- (21) 19194723.3 (22) 30.05.2016  
(45) 21.07.2021  
(31) 15170658 (32) 04.06.2015 (33) EP  
(73) Bayer Pharma Aktiengesellschaft; Müllerstrasse 178, 13353 Berlin, DE  
(72) BERGER, Markus (DE),  
LOHRKE, Jessica (DE),  
HILGER, Christoph-Stephan (DE),  
JOST, Gregor (DE),  
FENZEL, Thomas (DE),  
SUELZLE, Detlev (DE),  
PLATZEK, Johannes (DE),  
PANKNIN, Olaf (DE),  
PIETSCH, Hubertus (DE)  
(74) Jevgeņija GAINUTDINOVA, METIDA, SIA; Miera iela 12-1, Rīga, LV-1001, LV  
(54) **JAUNI GADOLĪNIJA HELĀTA SAVIENOJUMI IZMANTOŠANAI MAGNĒTISKĀS REZONANSES ATTĒLVEIDOŠANĀ NEW GADOLINIUM CHELATE COMPOUNDS FOR USE IN MAGNETIC RESONANCE IMAGING**

- (51) **A61K 31/4192** (11) **3615027 T1**  
**A61K 31/454**  
**A61K 31/496**  
**A61K 31/5377**  
**A61P 35/00**  
**A61P 35/02**
- (21) 18723602.1 (22) 19.04.2018  
(45) 14.07.2021  
(31) 201715494820 (32) 24.04.2017 (33) US  
201815899707 20.02.2018 US  
(86) IB2018052710 19.04.2018  
(87) WO2018197997 01.11.2018  
(73) Aurigene Discovery Technologies Limited; 39-40 KIADB Industrial Area, Electronic City Phase-II, Hosur Road, Bangalore, Karnataka 560100, IN  
(72) NELLORE, Kavitha (IN),  
HOSAHALLI, Subramanya (IN)  
(74) Agneta VEŽENKOVA, PĒTERSONA PATENTS - AAA LAW, SIA; Citadeles iela 12, Rīga, LV-1010, LV  
(54) **TRIAIZVIETOTU BENZOTRIAZOLA ATVASINĀJUMU KĀ DIHIDROOROTĀTA OKSIGENĀZES INHIBITORU LIETOŠANAS METODES METHODS OF USE FOR TRISUBSTITUTED BENZOTRIAZOLE DERIVATIVES AS DIHYDROOROTATE OXYGENASE INHIBITORS**

- (51) **C07D 409/12** (11) **3621960 T1**  
**C07D 495/04**  
**A61P 35/00**  
**A61K 31/4365**
- (21) 18727589.6 (22) 10.05.2018  
(45) 04.08.2021  
(31) 201762504956 P (32) 11.05.2017 (33) US  
(86) US2018031945 10.05.2018  
(87) WO2018209012 15.11.2018  
(73) Bristol-Myers Squibb Company; Route 206 and Province Line Road, Princeton, NJ 08543, US  
(72) AHMAD, Saleem (US),  
LI, Ling (US),  
NEGASH, Lidet A. (US),  
HYNES, John (US)  
(74) Agneta VEŽENKOVA, PĒTERSONA PATENTS - AAA LAW, SIA; Citadeles iela 12, Rīga, LV-1010, LV  
(54) **TIENOPIRIDĪNI UN BENZOTIOFĒNI, KAS IZMANTOJAMI KĀ IRAK4 INHIBITORI THIENOPYRIDINES AND BENZOTHIOPHENES USEFUL AS IRAK4 INHIBITORS**

- (51) **G07C 9/00** (11) **3622490 T1**
- (21) 18733156.6 (22) 09.05.2018  
(45) 07.07.2021  
(31) 102017110346 (32) 12.05.2017 (33) DE  
(86) AT2018060090 09.05.2018  
(87) WO2018204962 15.11.2018  
(73) KEBA AG; Gewerbepark Urfahr 14 bis 16, 4041 Linz, AT  
(72) KIRCHTAG, Harald (AT),  
SCHEBA, Franz (AT)  
(74) Artis KROMANIS, PĒTERSONA PATENTS - AAA LAW, SIA; Citadeles iela 12, Rīga, LV-1010, LV  
(54) **METODE IZSNIEGŠANAS IEKĀRTAS EKSPLUATĀCIJAI METHOD FOR OPERATING A DISPENSING MACHINE**

- (51) **C04B 18/22** (11) **3625186 T1**  
**E04C 1/00**  
**E04D 13/16**  
**E04D 13/155**  
**E04B 2/86**  
**C04B 18/06**

<p><b>C04B 18/14</b>  <b>C04B 28/08</b>  <b>C04B 111/00</b>  <b>E04C 1/41</b>  <b>E04D 13/04</b>  <b>E04D 11/02</b>  <b>C04B 111/28</b>  <b>E04D 11/00</b></p>						
(21)	18802370.9	(22)	16.05.2018			
(45)	08.09.2021					
(31)	201762506849 P	(32)	16.05.2017	(33)	US	
(86)	US2018032905		16.05.2018			
(87)	WO2018213402		22.11.2018			
(73)	The Shredded Tire, Inc.; 6742 N.W. 17th Avenue, Fort Lauderdale, FL 33309, US					
(72)	SPREEN, Richard (US)					
(74)	Jevgeņija GAINUTDINOVA, METIDA, SIA; Miera iela 12-1, Rīga, LV-1001, LV					
(54)	<p><b>VIDEI NEKAITĪGI IZOLĒTI CELTNIĒCĪBAS BLOKI UN KONSTRUKCIJAS</b>  <b>ENVIRONMENTALLY RESPONSIBLE INSULATING CONSTRUCTION BLOCKS AND STRUCTURES</b></p>					
<hr/>						
(51)	<b>C07D 403/12</b>	(11)	<b>3625224 T1</b>			
	<b>A61P 35/00</b>					
	<b>A61K 31/675</b>					
(21)	18725223.4	(22)	17.05.2018			
(45)	04.08.2021					
(31)	PCT/EP2017/062008	(32)	18.05.2017	(33)	WO	
(86)	EP2018062865		17.05.2018			
(87)	WO2018210995		22.11.2018			
(73)	Idorsia Pharmaceuticals Ltd; Hegenheimermattweg 91, 4123 Allschwil, CH					
(72)	FRETZ, Heinz (CH), LYOTHIER, Isabelle (CH), POTHIER, Julien (CH), RICHARD-BILDSTEIN, Sylvia (CH), SIFFERLEN, Thierry (CH)					
(74)	Agneta VEŽENKOVA, PĒTERSONA PATENTS - AAA LAW, SIA; Citadeles iela 12, Rīga, LV-1010, LV					
(54)	<p><b>N-AIZVIETOTI INDOLA ATVASINĀJUMI</b>  <b>N-SUBSTITUTED INDOLE DERIVATIVES</b></p>					
<hr/>						
(51)	<b>C07D 413/14</b>	(11)	<b>3625228 T1</b>			
	<b>C07D 405/12</b>					
	<b>C07D 409/04</b>					
	<b>C07D 409/12</b>					
	<b>A61K 31/506</b>					
	<b>A61P 35/00</b>					
(21)	18725498.2	(22)	17.05.2018			
(45)	07.07.2021					
(31)	PCT/EP2017/061989	(32)	18.05.2017	(33)	WO	
(86)	EP2018062844		17.05.2018			
(87)	WO2018210988		22.11.2018			
(73)	Idorsia Pharmaceuticals Ltd; Hegenheimermattweg 91, 4123 Allschwil, CH					
(72)	BOSS, Christoph (CH), CORMINBOEUF, Olivier (CH), FRETZ, Heinz (CH), LYOTHIER, Isabelle (CH), POZZI, Davide (CH), RICHARD-BILDSTEIN, Sylvia (CH), SIENDT, Hervé (CH), SIFFERLEN, Thierry (CH)					
(74)	Agneta VEŽENKOVA, PĒTERSONA PATENTS - AAA LAW, SIA; Citadeles iela 12, Rīga, LV-1010, LV					
(54)	<p><b>PIRIMIDĪNA ATVASINĀJUMI KĀ PGE2 RECEPTORA MODULATORI</b>  <b>PYRIMIDINE DERIVATIVES AS PGE2 RECEPTOR MODULATORS</b></p>					
<hr/>						
(51)	<b>C07D 405/14</b>	(11)	<b>3630752 T1</b>			
	<b>C07D 413/14</b>					
	<b>C07D 417/14</b>					
	<b>C07D 487/04</b>					
	<b>A61P 9/00</b>					
	<b>A61K 31/5355</b>					
	<b>A61K 31/53</b>					
	<b>A61K 31/495</b>					
(21)	18733083.2	(22)	31.05.2018			
(45)	30.06.2021					
(31)	201711019293	(32)	01.06.2017	(33)	IN	
	201811004486		06.02.2018		IN	
(86)	US2018035270		31.05.2018			
(87)	WO2018222795		06.12.2018			
(73)	Bristol-Myers Squibb Company; Route 206 and Province Line Road, Princeton, NJ 08543, US					
(72)	YADAV, Navnath Dnyanoba (IN), Bhide, Rajeev S. (US), BORA, Rajesh Onkardas (IN), GUNAGA, Prashantha (IN), PANDA, Manoranjan (IN), PRIESTLEY, Eldon Scott (US), RICHTER, Jeremy (US)					
(74)	Agneta VEŽENKOVA, PĒTERSONA PATENTS - AAA LAW, SIA; Citadeles iela 12, Rīga, LV-1010, LV					
(54)	<p><b>AIZVIETOTI SLĀPEKLI SATUROŠI SAVIENOJUMI</b>  <b>SUBSTITUTED NITROGEN CONTAINING COMPOUNDS</b></p>					
<hr/>						
(51)	<b>C07D 413/12</b>	(11)	<b>3638665 T1</b>			
	<b>A01N 43/80</b>					
(21)	18728668.7	(22)	11.06.2018			
(45)	21.07.2021					
(31)	17175777	(32)	13.06.2017	(33)	EP	
(86)	EP2018065333		11.06.2018			
(87)	WO2018228985		20.12.2018			
(73)	Bayer Aktiengesellschaft; Kaiser-Wilhelm-Allee 1, 51373 Leverkusen, DE Bayer CropScience Aktiengesellschaft; Alfred-Nobel-Strasse 50, 40789 Monheim am Rhein, DE					
(72)	PETERS, Olaf (DE), HAAF, Klaus, Bernhard (DE), LINDELL, Stephen, David (DE), BOJACK, Guido (DE), LAW, Katherine, Rose (DE), MACHETTIRA, Anu, Bheemaiyah (DE), DIETRICH, Hansjörg (DE), GATZWEILER, Elmar (DE), ROSINGER, Christopher, Hugh (DE)					
(74)	Jevgeņija GAINUTDINOVA, METIDA, SIA; Miera iela 12-1, Rīga, LV-1001, LV					
(54)	<p><b>HERBICĪDU TETRAHIDRO- UN DIHIDROFURĀNKARBOKSILSKĀBJU UN ESTERU 3-FENILIZOKSAZOLĪNA-5-KARBOKSAMĪDI</b>  <b>HERBICIDAL 3-PHENYLISOXAZOLINE-5-CARBOXAMIDES OF TETRAHYDRO AND DIHYDROFURAN CARBOXYLIC ACIDS AND ESTERS</b></p>					
<hr/>						
(51)	<b>E05B 65/00</b>	(11)	<b>3638865 T1</b>			
	<b>E04F 19/08</b>					
	<b>E04B 9/00</b>					
	<b>H02G 3/14</b>					
	<b>E05B 35/00</b>					
	<b>E03C 1/02</b>					
	<b>E05C 1/00</b>					
	<b>E05B 63/14</b>					
	<b>E05C 9/04</b>					
(21)	17832033.9	(22)	08.11.2017			
(45)	09.06.2021					
(31)	201733811 U	(32)	14.06.2017	(33)	CZ	
(86)	CZ2017000071		08.11.2017			

- (87) WO2018228613 20.12.2018  
 (73) HACO, spol. s r.o.; Svobody 826/88, 46015 Liberec 15, CZ  
 (72) HAVLIN, Martin (CZ)  
 (74) Jevgenija GAINUTDINOVA, METIDA, SIA; Miera iela 12-1, Rīga, LV-1001, LV  
 (54) **TEHNISKĀ ATVĒRUMA VĀKS**  
**A COVER OF A TECHNICAL OPENING**

- (51) **F01K 11/02** (11) **3642458 T1**  
**F01K 25/10**  
 (21) 18742603.6 (22) 22.06.2018  
 (45) 26.05.2021  
 (31) 201700070318 (32) 23.06.2017 (33) IT  
 (86) IB2018054617 22.06.2018  
 (87) WO2018235043 27.12.2018  
 (73) EXERGY INTERNATIONAL S.R.L.; Via Santa Rita, 14, 21057 Olgiate Olona, IT  
 (72) SPADACINI, Claudio (IT)  
 (74) Artis KROMANIS, PĒTERSONA PATENTS - AAA LAW, SIA; Citadeles iela 12, Rīga, LV-1010, LV  
 (54) **RENKINA CIKLA IEKĀRTA UN PROCESS SAŠĶIDRINĀTAS GĀZES REGAZIFIKĀCIJAI**  
**RANKINE CYCLE PLANT AND PROCESS FOR THE REGASIFICATION OF LIQUEFIED GAS**

- (51) **A61F 2/24** (11) **3643273 T1**  
 (21) 19215387.2 (22) 15.12.2008  
 (45) 18.08.2021  
 (31) 1400707 P (32) 14.12.2007 (33) US  
 (73) Edwards Lifesciences Corporation; One Edwards Way, Irvine, CA 92614, US  
 (72) BENICHO, Netanel (US)  
 (74) Vladimirs ANOHINS, Aģentūra TRIA ROBIT; Vīlandes iela 5-2, Rīga, LV-1010, LV  
 (54) **LAPIŅU PIESTIPRINĀŠANAS RĀMIS VĀRSTUĻA PROTĒZEI**  
**LEAFLET ATTACHMENT FRAME FOR A PROSTHETIC VALVE**

- (51) **A61F 2/24** (11) **3646823 T1**  
 (21) 19217431.6 (22) 16.07.2012  
 (45) 28.04.2021  
 (31) 201161508456 P (32) 15.07.2011 (33) US  
 201213549068 13.07.2012 US  
 (73) Edwards Lifesciences Corporation; One Edwards Way, Irvine, CA 92614, US  
 (72) YOHANAN, Ziv (US),  
 GUROVICH, Nik (US),  
 FELSEN, Bella (US),  
 PELLEDE, Itai (US),  
 MEIRI, Oded (US)  
 (74) Voldemārs OSMANS, Aģentūra TRIA ROBIT; Vīlandes iela 5-2, Rīga, LV-1010, LV  
 (54) **SISTĒMA, KAS SASTĀVĀ NO VĀRSTUĻA PROTĒZES UN IEVADĪŠANAS KATETRA**  
**A SYSTEM COMPRISING A PROSTHETIC VALVE AND A DELIVERY CATHETER**

- (51) **A01K 31/18** (11) **3648582 T1**  
**A01K 43/00**  
 (21) 18732795.2 (22) 25.06.2018  
 (45) 08.09.2021  
 (31) 201705479 (32) 05.07.2017 (33) BE  
 (86) EP2018066962 25.06.2018  
 (87) WO2019007741 10.01.2019

- (73) Vervaeke-Belavi; Oude Kapellestraat 65, 8700 Tiel, BE  
 (72) VERVAEKE, Steven (BE)  
 (74) Artis KROMANIS, PĒTERSONA PATENTS - AAA LAW, SIA; Citadeles iela 12, Rīga, LV-1010, LV  
 (54) **PĀRVIETOŠANAS MAŠĪNA OLU NOVĪETOŠANAI MĀJPUTNU NOVĪETNĒ UZ TĀS GRĪDAS, MINĒTO OLU IZVIETOŠANAI INKUBĀCIJAS PĀPLĀTĒS, KUR TĀS TIEK INKUBĒTAS**  
**TRANSFER MACHINE FOR LAYING EGGS ON A FLOOR OF A POULTRY HOUSE, SAID EGGS BEING LOCATED IN SETTER TRAYS IN WHICH THEY WERE SET**

- (51) **C07D 213/75** (11) **3649109 T1**  
**A61P 33/06**  
**A61K 31/44**  
**C07C 279/22**  
 (21) 18734258.9 (22) 04.07.2018  
 (45) 01.09.2021  
 (31) 17305866 (32) 04.07.2017 (33) EP  
 (86) EP2018068079 04.07.2018  
 (87) WO2019008027 10.01.2019  
 (73) Sanofi; 54, rue La Boétie, 75008 Paris, FR  
 (72) PASCAL, Cécile (FR),  
 PELLET, Alain (FR),  
 COURTEMANCHE, Gilles (FR),  
 CAMPBELL, Simon (GB)  
 (74) Vladimirs ANOHINS, Aģentūra TRIA ROBIT; Vīlandes iela 5-2, Rīga, LV-1010, LV  
 (54) **ETINILSAVĪENOJUMI, TO IEGŪŠANA UN TERAPEITISKA LIETOŠANA MALĀRIJAS ĀRSTĒŠANAI**  
**ETHYNYL COMPOUNDS, THEIR PREPARATION AND THEIR THERAPEUTIC USE FOR THE TREATMENT OF MALARIA**

- (51) **A61B 18/22** (11) **3653154 T1**  
 (21) 18000750.2 (22) 20.09.2018  
 (45) 23.06.2021  
 (73) SIA Light Guide Optics International; Celtniecības iela 8, 5316 Līvāni, LV  
 (72) DZERINS, Oskars (LV),  
 PFAFRODS, Daumants (LV)  
 (74) Jevgenija GAINUTDINOVA, METIDA, SIA; Miera iela 12-1, Rīga, LV-1001, LV  
 (54) **IERĪCE ĶERMEŅA AUDU ĀRSTĒŠANAI**  
**DEVICE FOR TREATMENT OF BODY TISSUE**

- (51) **C07K 16/18** (11) **3660047 T1**  
**A61K 39/35**  
**A61P 37/08**  
 (21) 19218187.3 (22) 02.05.2013  
 (45) 13.10.2021  
 (31) 201261642083 P (32) 03.05.2012 (33) US  
 201261718044 P 24.10.2012 US  
 201361783312 P 14.03.2013 US  
 (73) Regeneron Pharmaceuticals, Inc.; 777 Old Saw Mill River Road, Tarrytown, NY 10591-6707, US  
 (72) ORENGO, Jamie (US),  
 MURPHY, Andrew J. (US)  
 (74) Jevgenija GAINUTDINOVA, METIDA, SIA; Miera iela 12-1, Rīga, LV-1001, LV  
 (54) **CILVĒKA ANTIVIELAS PRET FEL D1 UN TO IZMANTOŠANAS PAŅĒMIENI**  
**HUMAN ANTIBODIES TO FEL D1 AND METHODS OF USE THEREOF**



(51) <b>F01N 13/04</b> <b>F01N 13/08</b> <b>F01N 1/16</b> <b>F01N 1/18</b> <b>F16K 1/00</b> <b>F16K 11/08</b>	(11) <b>3660290 T1</b>	(21) 18208611.6 (45) 28.07.2021 (73) Akrapovic d.d.; Malo Hudo 8a, 1295 Ivancna Gorica, SI (72) PENCA, Jure (SI), AKRAPOVIC, Igor (SI) (74) Artis KROMANIS, PĒTERSONA PATENTS - AAA LAW, SIA; Citadeles iela 12, Rīga, LV-1010, LV	(22) 27.11.2018	(21) 19707127.7 (45) 28.07.2021 (31) 2018506 (86) IB2019051148 (87) WO2019162804 (73) UAB "Progresyvus Namai"; M. Valanciaus g. 1A, 03155 Vilnius, LT (72) MAZENIS, Rimantas (LT) (74) Svetlana MAKEJEVA, SIA "Intelektuālā Īpašuma juridiskā firma LATISS"; Stabu iela 44-21, Rīga, LV-1011, LV	(22) 13.02.2019	(32) 22.02.2018 13.02.2019 29.08.2019	(33) LT	(54) <b>SIENAS ELEMENTS</b> <b>A WALL ELEMENT</b>
(51) <b>B65G 1/04</b> <b>B65G 1/06</b>	(11) <b>3670390 T1</b>	(21) 19216828.4 (45) 07.07.2021 (31) 201805914 (73) STOW INTERNATIONAL N.V.; Industriepark 6b, 8587 Spiere-Helkijn, BE (72) VANDEMERGEL, Luc (BE) (74) Artis KROMANIS, PĒTERSONA PATENTS - AAA LAW, SIA; Citadeles iela 12, Rīga, LV-1010, LV	(22) 17.12.2019	(21) 19460014.4 (45) 14.07.2021 (31) 42892319 (73) Sunreef Venture S.A.; Ul. Doki 1, 80-863 Gdansk, PL (72) LASHMANN, Michal (PL) (74) Valters GENCS, GENCS VALTERS LAW FIRM, SIA; Republikas laukums 3-123, Rīga, LV-1010, LV	(22) 29.03.2019	(32) 15.02.2019	(33) PL	(54) <b>KATAMARĀNA TIPĀ LAIVA</b> <b>CATAMARAN TYPE VESSEL</b>
(51) <b>B65D 5/48</b>	(11) <b>3681811 T1</b>	(21) 18782516.1 (45) 07.07.2021 (31) 1751128 (86) IB2018057000 (87) WO2019053622 (73) Stora Enso Oyj; P.O. Box 309, 00101 Helsinki, FI (72) LUBINSKI, Tomasz (PL) (74) Aija LĀCE, PĒTERSONA PATENTS - AAA LAW, SIA; Citadeles iela 12, Rīga, LV-1010, LV	(22) 13.09.2018	(21) 20161566.3 (45) 25.08.2021 (31) 202019101322 U (73) Dekena, Marvin; Nettelburger Str. 2, 26427 Esens, DE (72) DEKENA, Wilfried (DE), DEKENA, Marvin (DE) (74) Aleksandra FORTŪNA, FORAL Intelektuālā Īpašuma aģentūra, SIA; Kalēju iela 14-7, Rīga, LV-1050, LV	(22) 06.03.2020	(32) 08.03.2019	(33) DE	(54) <b>HORIZONTĀLA URBŠANAS SISTĒMA</b> <b>HORIZONTAL DRILLING SYSTEM</b>
(51) <b>F23L 17/08</b> <b>F23L 17/02</b>	(11) <b>3682167 T1</b>	(21) 18785809.7 (45) 25.08.2021 (31) 201734103 U (86) CZ2018000042 (87) WO2019052585 (73) Almeva AG; Industriestrasse 6, 9220 Bischofszell, CH Almeva East Europe S.R.O.; Druzstevní 501, 664 43 Zelesice, CZ (72) BRAUN, Jürg (CH) (74) Ināra ŠMĪDEBERGA, AĢENTŪRA INTELS LATVIJA; Akadēmijas laukums 1-807, Rīga, LV-1050, LV	(22) 04.09.2018	(21) 18807372.0 (45) 01.09.2021 (31) 17205924 (86) EP2018082969 (87) WO2019110409 (73) SAINT-GOBAIN GLASS FRANCE; Tour Saint-Gobain, 12 place de l'Iris, 92400 Courbevoie, FR (72) SCHREIBER, Walter (DE), CARRE, Florian (DE), NÜSSER, Dirk (DE), SACU, Erol, Ertugrul (DE) (74) Aleksandra FORTŪNA, FORAL Intelektuālā Īpašuma aģentūra, SIA; Kalēju iela 14-7, Rīga, LV-1050, LV	(22) 29.11.2018	(32) 07.12.2017 29.11.2018 13.06.2019	(33) EP	(54) <b>IZOLĒJOŠA STIKLPAKETE AR SPIEDIENA IZLĪDZINĀŠANAS BLOKU AR MEMBRĀNU UN KAPILĀRU INSULATING GLAZING COMPRISING PRESSURE COMPENSATION BODY WITH MEMBRANE AND CAPILLARY</b>
(51) <b>E04B 1/76</b> <b>E04C 2/296</b> <b>E04C 2/38</b>	(11) <b>3688241 T1</b>	(21) 18782516.1 (45) 07.07.2021 (31) 1751128 (86) IB2018057000 (87) WO2019053622 (73) Stora Enso Oyj; P.O. Box 309, 00101 Helsinki, FI (72) LUBINSKI, Tomasz (PL) (74) Aija LĀCE, PĒTERSONA PATENTS - AAA LAW, SIA; Citadeles iela 12, Rīga, LV-1010, LV	(22) 13.09.2018	(21) 20161566.3 (45) 25.08.2021 (31) 202019101322 U (73) Dekena, Marvin; Nettelburger Str. 2, 26427 Esens, DE (72) DEKENA, Wilfried (DE), DEKENA, Marvin (DE) (74) Aleksandra FORTŪNA, FORAL Intelektuālā Īpašuma aģentūra, SIA; Kalēju iela 14-7, Rīga, LV-1050, LV	(22) 06.03.2020	(32) 08.03.2019	(33) DE	(54) <b>HORIZONTĀLA URBŠANAS SISTĒMA</b> <b>HORIZONTAL DRILLING SYSTEM</b>
(51) <b>B65G 1/04</b> <b>B65G 1/06</b>	(11) <b>3670390 T1</b>	(21) 19216828.4 (45) 07.07.2021 (31) 201805914 (73) STOW INTERNATIONAL N.V.; Industriepark 6b, 8587 Spiere-Helkijn, BE (72) VANDEMERGEL, Luc (BE) (74) Artis KROMANIS, PĒTERSONA PATENTS - AAA LAW, SIA; Citadeles iela 12, Rīga, LV-1010, LV	(22) 17.12.2019	(21) 19460014.4 (45) 14.07.2021 (31) 42892319 (73) Sunreef Venture S.A.; Ul. Doki 1, 80-863 Gdansk, PL (72) LASHMANN, Michal (PL) (74) Valters GENCS, GENCS VALTERS LAW FIRM, SIA; Republikas laukums 3-123, Rīga, LV-1010, LV	(22) 29.03.2019	(32) 15.02.2019	(33) PL	(54) <b>KATAMARĀNA TIPĀ LAIVA</b> <b>CATAMARAN TYPE VESSEL</b>
(51) <b>B01D 53/26</b> <b>B01J 20/08</b> <b>B01J 20/10</b> <b>B01J 20/16</b> <b>C25B 1/04</b> <b>C01B 3/58</b> <b>C01B 13/02</b>	(11) <b>3721972 T1</b>	(21) 18782516.1 (45) 07.07.2021 (31) 1751128 (86) IB2018057000 (87) WO2019053622 (73) Stora Enso Oyj; P.O. Box 309, 00101 Helsinki, FI (72) LUBINSKI, Tomasz (PL) (74) Aija LĀCE, PĒTERSONA PATENTS - AAA LAW, SIA; Citadeles iela 12, Rīga, LV-1010, LV	(22) 13.09.2018	(21) 18807372.0 (45) 01.09.2021 (31) 17205924 (86) EP2018082969 (87) WO2019110409 (73) SAINT-GOBAIN GLASS FRANCE; Tour Saint-Gobain, 12 place de l'Iris, 92400 Courbevoie, FR (72) SCHREIBER, Walter (DE), CARRE, Florian (DE), NÜSSER, Dirk (DE), SACU, Erol, Ertugrul (DE) (74) Aleksandra FORTŪNA, FORAL Intelektuālā Īpašuma aģentūra, SIA; Kalēju iela 14-7, Rīga, LV-1050, LV	(22) 29.11.2018	(32) 07.12.2017 29.11.2018 13.06.2019	(33) EP	(54) <b>IZOLĒJOŠA STIKLPAKETE AR SPIEDIENA IZLĪDZINĀŠANAS BLOKU AR MEMBRĀNU UN KAPILĀRU INSULATING GLAZING COMPRISING PRESSURE COMPENSATION BODY WITH MEMBRANE AND CAPILLARY</b>

- (21) 19000282.4 (22) 11.06.2019  
 (45) 15.09.2021  
 (31) 202019001610 U (32) 09.04.2019 (33) DE  
 (73) SILICA Verfahrenstechnik GmbH; Wittestr. 24, 13509 Berlin, DE  
 (72) HARTBRICH, Andreas (DE),  
 HÖHNE, Gert (DE),  
 JEKOW, Alexander (DE)  
 (74) Svetlana MAKEJEVA, SIA "Intelektuālā Tpašuma juridiskā firma LATISS"; Stabu iela 44-21, Rīga, LV-1011, LV  
 (54) **METODE UN IEKĀRTA ŪDENRADI SATUROŠU GĀZU ŽĀVĒŠANAI UN ATTĪRĪŠANAI**  
**METHOD AND DEVICE FOR DRYING AND CLEANING OF GASES CONTAINING HYDROGEN**
- 
- (72) PANDIT, Purvin Bibhas (US),  
 YIN, Peng (US),  
 TIAN, Dong (US)  
 (74) Artis KROMANIS, PĒTERSONA PATENTS - AAA LAW, SIA; Citadeles iela 12, Rīga, LV-1010, LV  
 (54) **IZKLĀŠANA VIDEO KODĒŠANĀ UN DEKODĒŠANĀ TILING IN VIDEO ENCODING AND DECODING**

- (51) **A21C 13/00** (11) **3740076 T1**  
**A21C 14/00**  
 (21) 19701480.6 (22) 18.01.2019  
 (45) 23.06.2021  
 (31) 102018101068 (32) 18.01.2018 (33) DE  
 (86) EP2019051204 18.01.2019  
 (87) WO2019141793 25.07.2019  
 (73) Reichenbach, Albert; Bäingser Weg 45, 58675 Hemer, DE  
 (72) REICHENBACH, Albert (DE),  
 LÖSCHE, Klaus (DE)  
 (74) Artis KROMANIS, PĒTERSONA PATENTS - AAA LAW, SIA; Citadeles iela 12, Rīga, LV-1010, LV  
 (54) **RAUDZĒŠANAS IEKĀRTA MĪKLAS GABALU RAUDZĒŠANAI UN METODE, JO ĪPAŠI ŠĀDAS RAUDZĒŠANAS IEKĀRTAS EKSPLUATĀCIJAI**  
**LEAVENING APPARATUS FOR LEAVENING DOUGH PIECES, AND METHOD, IN PARTICULAR FOR OPERATING SUCH A LEAVENING APPARATUS**
- 

- (51) **F27B 3/28** (11) **3784970 T1**  
**H02J 3/18**  
**H05B 7/144**  
 (21) 19726764.4 (22) 24.04.2019  
 (45) 29.09.2021  
 (31) 201800004846 (32) 24.04.2018 (33) IT  
 (86) IT2019050082 24.04.2019  
 (87) WO2019207611 31.10.2019  
 (73) Danieli Automation S.P.A.; Via Bonaldo Stringher, 4, 33042 Buttrio, IT  
 Danieli & C. Officine Meccaniche S.p.A.; Via Nazionale 41, 33042 Buttrio, IT  
 (72) GIGANTE, Enzo (IT),  
 PASUT, Federico (IT),  
 POLO, Andrea (IT)  
 (74) Jevgeņija GAINUTDINOVA, METIDA, SIA; Miera iela 12-1, Rīga, LV-1001, LV  
 (54) **ELEKTRISKĀS JAUDAS METODE ELEKTRISKAJĀ KRĀSNIJ UN ATBILSTOŠĀM APARĀTAM**  
**ELECTRIC POWER METHOD FOR AN ELECTRIC FURNACE AND CORRESPONDING APPARATUS**
- 

- (51) **H04N 19/597** (11) **3836550 T1**  
**H04N 19/70**  
**H04N 19/46**  
**H04N 19/61**  
**H04N 13/00**  
 (21) 21150513.6 (22) 11.04.2008  
 (45) 21.07.2021  
 (31) 923014 P (32) 12.04.2007 (33) US  
 925400 P 20.04.2007 US  
 (73) Dolby International AB; Apollo Building, 3E, Herikerbergweg 1-35, 1101 CN Amsterdam Zuidoost, NL

## Latvijā apstiprināto Eiropas patentu publikācijas pēc iebilduma

(Patentu likuma 71. panta trešā un piektā daļa)

- (51) **C07K 16/18** (11) **1793855 T2**  
 (21) 05783732.0 (22) 09.08.2005  
 (43) 13.06.2007  
 (45) 14.11.2018  
 (31) 915214 (32) 09.08.2004 (33) US  
 185907 19.07.2005 US  
 (86) PCT/US2005/028166 09.08.2005  
 (87) WO2006/020581 23.02.2006  
 (73) The Regents of The University of California; 12th Floor,  
 1111 Franklin Street, Oakland, CA 94607-5200, US  
 Prothena Biosciences Limited; Adelphi Plaza, Upper  
 George's Street, Dun Laoghaire Co., IE  
 (72) SCHENK, Dale, B. (US),  
 MASLIAH, Eliezer (US),  
 BUTTINI, Manuel, J. (US),  
 CHILCOTE, Tamie, J. (US),  
 ROCKENSTEIN, Edward (US),  
 GAMES, Kate, Dora (US)  
 (74) Agneta VEŽENKOVA, PĒTERSONA PATENTS - AAA LAW,  
 SIA; Citadeles iela 12, Rīga, LV-1010, LV  
 (54) **SINUKLEINOPĀTISKAS UN AMILOIDOGĒNISKAS SLI-**  
**MĪBAS PROFILAKSE UN ĀRSTĒŠANA**  
**PREVENTION AND TREATMENT OF SYNUCLEINO-**  
**PATHIC AND AMYLOIDOGENIC DISEASE**

- (51) **A61K 9/48** (11) **1863458 T2**  
 (21) 06737018.9 (22) 06.03.2006  
 (43) 12.12.2007  
 (45) 14.09.2016  
 (31) 659679 P (32) 08.03.2005 (33) US  
 (86) PCT/US2006/007788 06.03.2006  
 (87) WO2006/096580 14.09.2006  
 (73) Patheon Softgels Inc.; 4125 Premier Drive, High Point,  
 NC 27265, US  
 (72) CHIDAMBARAM, Nachiappan (US),  
 FATMI, Aqeel (US)  
 (74) Jevgeņijs FORTŪNA, FORAL Intelektuālā īpašuma aģentūra;  
 Kalēju iela 14-7, Rīga, LV-1050, LV  
 (54) **ŠĶĪDINĀTĀJU SISTĒMA FARMACEITISKĀS VIELAS**  
**ŠĶĪDĪBAS UZLABOŠANAI**  
**SOLVENT SYSTEM FOR ENHANCING THE SOLUBILITY**  
**OF PHARMACEUTICAL AGENTS**

- (51) **A61K 47/02** (11) **1942939 T2**  
**A61K 47/12**  
**A61K 47/26**  
**A61K 9/00**  
**A61K 39/395**  
**C07K 16/24**  
**A61K 39/00**  
 (21) 06794604.6 (22) 29.09.2006  
 (43) 16.07.2008  
 (45) 30.05.2018  
 (31) 0519923 (32) 30.09.2005 (33) GB  
 721974 P 30.09.2005 US  
 (86) PCT/GB2006/003650 29.09.2006  
 (87) WO2007/036745 05.04.2007  
 (73) MEDIMMUNE LIMITED; Milstein Building, Granta Park  
 Cambridge, Cambridgeshire CB21 6GH, GB  
 (72) FISH, Brendan, Cormick (GB),  
 LANGSTONE, Jeanette, Elizabeth (GB),  
 BANNISTER, Karen (GB),  
 HOPE, Claire, Louise (GB)

- (74) Vladimirs ANOHINS, Aģentūra TRIA ROBIT; Vīlandes  
 iela 5-2, Rīga, LV-1010, LV  
 (54) **KOMPOZĪCIJA AR INTERLEIKĪNA-13 ANTIVIELU**  
**INTERLEUKIN-13 ANTIBODY COMPOSITION**

- (51) **C12Q 1/68** (11) **2121989 T2**  
**G01N 33/574**  
 (21) 08742061.8 (22) 11.03.2008  
 (43) 25.11.2009  
 (45) 22.01.2014  
 (31) 906943 P (32) 13.03.2007 (33) US  
 (86) PCT/US2008/003312 11.03.2008  
 (87) WO2008/112269 18.09.2008  
 (73) Amgen Inc.; One Amgen Center Drive, Thousand Oaks,  
 CA 91320, US  
 (72) FREEMAN, Daniel (US),  
 JUAN, Todd (US),  
 RADINSKY, Robert (US)  
 (74) Aija LĀCE, PĒTERSONA PATENTS - AAA LAW, SIA;  
 Citadeles iela 12, Rīga, LV-1010, LV  
 (54) **K-RAS MUTĀCIJAS UN ANTI-EGFR ANTIVIELU TERA-**  
**PIJA**  
**K-RAS MUTATIONS AND ANTI-EGFR ANTIBODY**  
**THERAPY**

- (51) **A61K 9/19** (11) **2459167 T2**  
**A61K 39/395**  
**A61K 47/18**  
**A61K 47/26**  
**C07K 16/32**  
**A61K 47/42**  
**A61K 9/00**  
 (21) 10737891.1 (22) 28.07.2010  
 (43) 06.06.2012  
 (45) 15.05.2013  
 (31) 09167025 (32) 31.07.2009 (33) EP  
 (86) PCT/EP2010/060930 28.07.2010  
 (87) WO2011/012637 03.02.2011  
 (73) F.Hoffmann-La Roche AG; Grenzacherstrasse 124, 4070  
 Basel, CH  
 (72) ADLER, Michael (CH),  
 GRAUSCHOPF, Ulla (CH),  
 MAHLER, Hanns-Christian (CH),  
 STAUCH, Oliver Boris (DE)  
 (74) Agneta VEŽENKOVA, PĒTERSONA PATENTS - AAA LAW,  
 SIA; Citadeles iela 12, Rīga, LV-1010, LV  
 (54) **SUBKUTĀNA ANTI-HER2 ANTIVIELAS KOMPOZĪCIJA**  
**SUBCUTANEOUS ANTI-HER2 ANTIBODY FORMULATION**

- (51) **B01D 15/36** (11) **2969099 T2**  
**C07K 16/00**  
**C07K 1/18**  
**C07K 14/705**  
**C07K 14/715**  
**C07K 1/22**  
**C07K 16/06**  
 (21) 14714890.2 (22) 11.03.2014  
 (43) 20.01.2016  
 (45) 25.04.2018  
 (31) 201361785038 P (32) 14.03.2013 (33) US  
 (86) PCT/US2014/023682 11.03.2014  
 (87) WO2014/159441 02.10.2014  
 (73) Amgen Inc.; One Amgen Center Drive, Thousand Oaks,  
 CA 91320, US  
 (72) TREJO, Samuel Ray (US),  
 BRAKE, Robert Perry (US)  
 (74) Nīna DOLGICERE, Patentu Aģentūra "KDK"; Dzērbenes  
 iela 27-206, Rīga, LV-1006, LV

(54) **ATŠĶELTU AFINITĀTES PURIFIKĀCIJAS LIGANDU  
IZNEMŠANA  
REMOVAL OF LEAKED AFFINITY PURIFICATION LI-  
GAND**

---

- (51) **C07K 14/725** (11) **3126381 T2**  
**C07K 14/47**  
**A61P 35/00**  
**A61K 35/26**
- (21) 15712657.4 (22) 30.03.2015  
(43) 08.02.2017  
(45) 16.01.2019
- (31) PCT/EP2014/000868 (32) 01.04.2014 (33) WO  
PCT/EP2014/072864 24.10.2014 WO  
(86) PCT/EP2015/056899 30.03.2015  
(87) WO2015/150327 08.10.2015
- (73) Ganymed Pharmaceuticals GmbH; An der Goldgrube 12,  
55131 Mainz, DE  
TRON - Translationale Onkologie an der Universitätsmedizin  
der Johannes Gutenberg- Universität Mainz gemeinnützige  
GmbH; Freiligrathstrasse 12, 55131 Mainz, DE  
Biontech Cell&Gene Therapies GmbH; An der Goldgrube 12,  
55131 Mainz, DE
- (72) SAHIN, Ugur (DE),  
TÜRECI, Özlem (DE),  
SIMON, Petra (DE),  
OMOKOKO, Tana (DE),  
HOFF, Holger (DE),  
VOSS, Ralf-Holger (DE),  
BREITKREUZ, Andrea (DE),  
HOBHOM, Kathleen (DE),  
MROZ, Karolina, Anna (DE)
- (74) Svetlana MAKEJEVA, SIA "Intelektuālā Tpašuma juridiskā  
firma LATISS"; Stabu iela 44-21, Rīga, LV-1011, LV
- (54) **KLAUDĪNA-6 SPECIFISKI IMŪNRECEPTORI UN T ŠŪNU  
EPITOPI  
CLAUDIN-6-SPECIFIC IMMUNORECEPTORS AND  
T CELL EPITOPES**
-



## Latvijā apstiprināto Eiropas patentu publikācijas pēc ierobežošanas

(Patentu likuma 58. panta ceturtdaļa)

- (51) **A61K 31/505** (11) **1632232 T2**  
**A61P 31/18**  
 (21) 05108086.9 (22) 02.09.2005  
 (43) 08.03.2006  
 (45) 11.05.2011  
 (31) 0403578 (32) 02.09.2004 (33) MY  
 PCT/EP2004/052028 03.09.2004 WO  
 05101467 25.02.2005 EP  
 (73) Janssen Pharmaceutica NV; Turnhoutseweg 30, 2340 Beerse, BE  
 (72) STEVENS, Paul, Theodoor, Agnes (BE),  
 PEETERS, Jozef (BE),  
 VANDECRUYS, Roger, Petrus, Gerebern (BE),  
 STAPPERS, Alfred, Elisabeth (BE),  
 COPMANS, Alex, Herman (BE)  
 (74) Aleksandrs SMIRNOVS, Patentu aģentūra "A. Smirnov & Co"; Alīses iela 10-69, Rīga, LV-1046, LV  
 (54) **4-[[4-[[4-(2-CIĀNETENIL)-2,6-DIMETILFENIL]AMINO]-2-PIRIMIDINIL]AMINO]BENZONITRILA SĀLS SALT OF 4[[4-[[4-(2-CYANOETHENYL)-2,6-DIMETHYL-PHENYL]AMINO]-2-PYRIMIDINYL]AMINO]BENZONITRILE**

- (51) **C07D 401/12** (11) **3411411 T2**  
**C07D 231/56**  
**C07D 209/40**  
**C07D 209/42**  
**C07D 209/48**  
**C07D 487/04**  
**C07D 471/04**  
**C07D 403/12**  
**C07D 403/04**  
**C07D 403/06**  
**A61K 31/416**  
**A61K 31/4439**  
**A61K 31/404**  
**A61K 31/4035**  
**A61P 37/00**  
**A61P 37/06**  
**A61P 25/00**  
**A61P 25/28**  
**A61P 13/12**  
**A61P 9/00**  
**A61P 21/04**  
**C07D 401/04**  
**C07D 401/06**  
**C07D 401/14**  
**C07D 405/12**  
**C07D 209/12**  
**A61P 13/00**  
 (21) 17748044.9 (22) 01.02.2017  
 (45) 19.05.2021  
 (31) 201662289653 P (32) 01.02.2016 (33) US  
 (86) US2017015953 01.02.2017  
 (87) WO2017136395 10.08.2017  
 (73) Biocryst Pharmaceuticals, Inc.; 4505 Emperor Blvd., Durham, North Carolina 27703, US  
 (72) KOTIAN, Pravin, L. (US),  
 BABU, Yarlagaadda, S. (US),  
 ZHANG, Weihe (US),  
 VOGETI, Lakshminarayana (US),  
 WU, Minwan (US),  
 CHINTAREDDY, Venkat, R. (US),  
 RAMAN, Krishnan (US)

- (74) Jevgeņija GAINUTDINOVA, METIDA, SIA; Miera iela 12-1, Rīga, LV-1001, LV  
 (54) **1H-INDAZOLA-3-KARBOKSAMĪDA ATVASINĀJUMI UN SAISTĪTIE SASTĀVI KĀ D FAKTORA INHIBITORI TĀDU SLIMĪBU ĀRSTĒŠANAI, KAM RAKSTURĪGA ABERANTI KOMPLEMENTĀRA SISTĒMAS AKTIVITĀTE, PIEMĒRAM, IMUNOLOĢISKI TRAUCĒJUMI 1H-INDAZOLE-3-CARBOXAMIDE DERIVATIVES AND RELATED COMPOUNDS AS FACTOR D INHIBITORS FOR TREATING DISEASES CHARACTERIZED BY ABERRANT COMPLEMENT SYSTEM ACTIVITY, SUCH AS E.G. IMMUNOLOGICAL DISORDERS**

- (51) **A61K 47/60** (11) **3653227 T2**  
**A61K 38/27**  
**A61P 13/12**  
**A61P 43/00**  
**A61P 5/06**  
 (21) 19214864.1 (22) 17.11.2015  
 (45) 20.01.2021  
 (31) 14193603 (32) 18.11.2014 (33) EP  
 (73) ASCENDIS PHARMA ENDOCRINOLOGY DIVISION A/S; Tuborg Boulevard 12, 2900 Hellerup, DK  
 (72) KURPIERS, Thomas (DE),  
 RAU, Harald (DE),  
 EXNER, Evelyn (DE),  
 JENSEN, Steen (DK),  
 RASMUSSEN, Grethe Nørskov (DK),  
 LESSMANN, Torben (DE),  
 WEGGE, Thomas (DE),  
 HERMANN, Alina (DE),  
 SCHUBERT, Nina (DE),  
 SPLANEMANN, Anna (DE),  
 ZETTLER, Joachim (DE)  
 (74) Baiba KRAVALE, Patentu birojs "ALFA-PATENTS", SIA; Virānes iela 2, Rīga, LV-1073, LV  
 (54) **JAUNAS POLIMĒRISKAS HGH PRIEKŠTEČZĀLES NOVEL POLYMERIC HGH PRODRUGS**

## Pieteikumi papildu aizsardzības sertifikātiem

(Eiropas Parlamenta un Padomes regulas (EK) Nr. 469/2009 (06.05.2009) par papildu aizsardzības sertifikātu zālēm 9. pants; un Eiropas Parlamenta un Padomes regulas (EK) Nr. 1610/96 (23.07.1996) par papildu aizsardzības sertifikāta ieviešanu attiecībā uz augu aizsardzības līdzekļiem 9. pants).

- |  |                        |
|--|------------------------|
| (21) <b>CLV20220008</b>  | (22) <b>29.03.2022</b> |
| (71) Zoetis Services LLC; 10 Sylvan Way, Parsippany, NJ 07054, US                    |                        |
| (74) Aija LĀCE, PĒTERSONA PATENTS - AAA LAW, SIA; Cītales iela 12, Rīga, LV-1010, LV |                        |
| (54) ANTI-NERVU AUGŠANAS FAKTORA ANTIVIELAS UN METODES TO IEGŪŠANAI UN IZMANTOŠANAI  |                        |
| (92) EU/2/20/269,  | 18.02.2021             |
| (93) EU/2/20/269,  | 18.02.2021             |
| (95) Frunvetmabs (SOLENSIA)  |                        |
| (96) 18205428.8,   | 08.05.2012             |
| (97) EP 3498732,   | 17.11.2021             |

- |  |                        |
|--|------------------------|
| (21) <b>CLV20220009</b>  | (22) <b>30.03.2022</b> |
| (71) Deciphera Pharmaceuticals, LLC; 643 Massachusetts, Suite 200, Lawrence, Kansas 66044, US                        |                        |
| (74) Jevgeņija GAINUTDINOVA, METIDA, SIA; Miera iela 12-1, Rīga, LV-1001, LV   |                        |
| (54) DIHIDRONAFTIRIDĪNI UN RADNIECĪGI SAVIENOJUMI, KAS DERĪGI KĀ KINĀZES INHIBITORI PROLIFERATĪVU SLIMĪBU ĀRSTĒŠANAI |                        |
| (92) EU/1/21/1569,   | 24.11.2021             |
| (93) EU/1/21/1569,   | 24.11.2021             |
| (95) Ripretinibs vai tā farmaceutiski pieņemams sāls (QINLOCK)   |                        |
| (96) 17208408.9,   | 07.06.2012             |
| (97) EP 3366293,   | 11.03.2020             |

## Papildu aizsardzības sertifikāti

(Eiropas Parlamenta un Padomes regulas (EK) Nr. 469/2009 (06.05.2009) par papildu aizsardzības sertifikātu zālēm 11. panta pirmā daļa; un Eiropas Parlamenta un Padomes regulas (EK) Nr. 1610/96 (23.07.1996) par papildu aizsardzības sertifikāta ieviešanu attiecībā uz augu aizsardzības līdzekļiem 11. pants).

- |   |                        |
|---|------------------------|
| (21) <b>CLV20200042</b>   | (22) <b>30.11.2020</b> |
| (73) SANOFI; 54 rue La Boétie, 75008 Paris, FR<br>The Regents of The University of California; 12th Floor, 1111 Franklin Street, Oakland, CA 94607-5200, US |                        |
| (74) Aleksandra FORTŪNA, FORAL Intelektuālā īpašuma aģentūra, SIA; Kalēju iela 14-7, Rīga, LV-1050, LV  |                        |
| (54) KOMPOZĪCIJAS, KAS SATUR ANTI-CD38 ANTIVIELAS UN LENALIDOMĪDU   |                        |
| (92) EU/1/20/1435,  | 03.06.2020             |
| (93) EU/1/20/1435,  | 03.06.2020             |
| (94) 03.06.2035   |                        |
| (95) Izatuksimabs (SARCLISA)  |                        |
| (96) 13861470.6,  | 06.12.2013             |
| (97) EP 2928495,  | 27.03.2019             |

## Papildu aizsardzības sertifikātu pediatriskie termiņa pagarinājumi

(Eiropas Parlamenta un Padomes regulas (EK) Nr. 469/2009 (06.05.2009) par papildu aizsardzības sertifikātu zālēm 11. panta pirmā un trešā daļa). Sertifikāta numurā „z” nozīmē zāles.

---

---

- |  |                        |
|--|------------------------|
| (21) <b>C/LV2009/0006/z</b>  | (22) <b>07.02.2022</b> |
| (73) KIRIN-AMGEN INC.; One Amgen Center Drive, Thousand Oaks, California 91320, US |                        |
| (74) Voldemārs OSMANS, Aģentūra TRIA ROBIT; Vīlandes iela 5-2, Rīga, LV-1010, LV   |                        |
| (54) TROMBOPOĒTISKI SAVIENOJUMI  |                        |
| (92) EU/1/08/497/001-002,  | 06.02.2009             |
| (93) EU/1/08/497/001-002,  | 06.02.2009             |
| (94) 06.08.2024  |                        |
| (95) Romiplostims (Nplate)   |                        |
| (96) 99970998.3,   | 22.10.1999             |
| (97) EP 1124961,   | 13.12.2006             |
-

## Pieteicēju, izgudrotāju un īpašnieku alfabētiskais rādītājs

(71) Pieteicējs  
(72) Izgudrotājs  
(73) Īpašnieks

(21)  
Pieteikuma  
numurs

(51)  
Klase

(71) Pieteicējs  
(72) Izgudrotājs  
(73) Īpašnieks

(21)  
Pieteikuma  
numurs

(51)  
Klase

(71) Pieteicējs  
(72) Izgudrotājs  
(73) Īpašnieks

(21)  
Pieteikuma  
numurs

(51)  
Klase

## Izgdrojumu pieteikumu publikācijas

**A**  
ALEKSEJEVS  
Aleksandrs LVP202000073 H01L 31/036  
- G01K 7/32  
ALLIANCE 7, SIA LVP202000074 C12Q 1/70

**B**  
BALODIS Jānis LVP202000073 H01L 31/036  
- G01K 7/32  
BARONIŠS Jānis LVP2021000010 B22F 9/02

**D**  
DZELME Juris LVP202000078 H01M 4/134

**E**  
ERTS Donāts LVP202000078 H01M 4/134

**G**  
GAVARS Mikus LVP202000074 C12Q 1/70  
GAVRILOVS Viktors LVP202000073 H01L 31/036  
- G01K 7/32

**I**  
IVAŠČENKO Tarass LVP2021000043 A63B 4/00

**J**  
JAŠKO Jānis LVP202000076 B23K 26/03  
JEVDOKIMOVŠ Daniels LVP202000078 H01M 4/134

**K**  
KALNAČS Jānis LVP202000073 H01L 31/036  
- G01K 7/32  
KEPP EU, SIA LVP2021000050 C30B 15/14  
- C30B 13/20  
KOSTROMINS Andrejs LVP202000076 B23K 26/03  
KRAVTSOV Anatoly LVP2021000050 C30B 15/14  
- C30B 13/20

**L**  
LATVIJAS  
UNIVERSITĀTE LVP202000078 H01M 4/134

**M**  
MAĻINOVSKIS Uldis LVP202000078 H01M 4/134  
MIRONOVŠ Viktors LVP2021000010 B22F 9/02  
MURAŠOVŠ  
Aleksandrs LVP202000073 H01L 31/036  
- G01K 7/32

**O**  
OSADČUKS Vitālijs LVP202000076 B23K 26/03

**P**  
PECKA Aldis LVP202000076 B23K 26/03  
PERMINOVŠ Dmitrijs LVP202000074 C12Q 1/70  
PIĪRS Vilnis LVP202000076 B23K 26/03  
POPLAUSKS Raimonds LVP202000078 H01M 4/134  
PRIKULIS Juris LVP202000078 H01M 4/134

**R**  
RĪGAS TEHNISKĀ  
UNIVERSITĀTE LVP2021000010 B22F 9/02

**S**  
SPĀRĪTIS Ojārs LVP202000073 H01L 31/036  
- G01K 7/32  
SUDARS Kaspars LVP202000076 B23K 26/03

**U**

USHERENKO Yulia LVP2021000010 B22F 9/02

**W**

WEEDBOT, SIA LVP2020000076 B23K 26/03

**Ž**

ŽUKOVŠ Sergejs LVP2021000043 A63B 4/00

## Izgdrojumu patentu publikācijas

**A**  
ASARE Lāsma LVP2021000038 G01N 33/68  
- A61B 5/00  
AUCE Agris P-19-63 A61Q 19/00  
- A61K 8/02

**B**  
BROKS Renārs LVP2021000038 G01N 33/68  
- A61B 5/00

**D**  
DOBKEVIČA Linda P-19-63 A61Q 19/00  
- A61K 8/02

**E**  
EGLĪTIS Raivis P-19-57 B82Y 30/00  
- G02B 5/23  
- C03C 17/00  
EŅĢELIS Arnis LVP2021000038 G01N 33/68  
- A61B 5/00

**J**  
JUKNA Tadas LVP2021000040 E04H 17/14  
JURE Māra LVP2020000075 C07D 319/06

**K**  
KAKARS Mohits LVP2021000038 G01N 33/68  
- A61B 5/00  
KĻAVIŅA Aneka P-19-63 A61Q 19/00  
- A61K 8/02  
KOMAROVSKA Laura P-19-63 A61Q 19/00  
- A61K 8/02  
KROIČA Juta LVP2021000038 G01N 33/68  
- A61B 5/00

**L**  
LATVIJAS  
LAUKSAIMNIECĪBAS  
UNIVERSITĀTE LVP2020000015 A22C 25/12  
- A23L 17/00  
LATVIJAS VALSTS  
KOKSNES ĶĪMIJAS  
INSTITŪTS P-19-48 B32B 21/04  
- B27N 3/06  
- C07C 51/42  
- C08H 8/00  
LĪPIŅA Rebeka Anna LVP2020000075 C07D 319/06

**M**  
MAKARS Raimonds P-19-48 B32B 21/04  
- B27N 3/06  
- C07C 51/42  
- C08H 8/00  
MIERIŅA Inese LVP2020000075 C07D 319/06  
MUIŽNIECE-BRASAVA  
Sandra LVP2020000015 A22C 25/12  
- A23L 17/00

**P**  
PAVLOVSKA Ilona P-19-63 A61Q 19/00  
- A61K 8/02  
PĀŽE Aigars P-19-48 B32B 21/04  
- B27N 3/06  
- C07C 51/42  
- C08H 8/00  
PĒTERSONS Aigars LVP2021000038 G01N 33/68  
- A61B 5/00

**R**  
REINIS Aigars LVP2021000038 G01N 33/68  
- A61B 5/00

(71) Pieteicējs (72) Izgudrotājs (73) Īpašnieks	(21) Pieteikuma numurs	(51) Klase
RĪŽIKOVŠ Jānis	P-19-48	B32B 21/04
-	-	B27N 3/06
-	-	C07C 51/42
-	-	C08H 8/00
RĪGAS STRADIŅA UNIVERSITĀTE	P-19-63	A61Q 19/00
-	-	A61K 8/02
-	LVP2021000038	G01N 33/68
-	-	A61B 5/00
RĪGAS TEHNISKĀ UNIVERSITĀTE	P-19-57	B82Y 30/00
-	-	G02B 5/23
-	-	C03C 17/00
-	LVP2020000075	C07D 319/06

**S**

SILAMIŅĒLE Baiba	P-19-63	A61Q 19/00
-	-	A61K 8/02
SILOVA Alise	P-19-63	A61Q 19/00
-	-	A61K 8/02
SKRASTIŅA Dārta Zelma	LVP2020000075	C07D 319/06
SMIRNOVS Aleksejs	LVP2020000075	C07D 319/06

**Š**

ŠABOVICS Mārtiņš	LVP2020000015	A22C 25/12
-	-	A23L 17/00
ŠEPEĻEVŠ Igors	LVP2020000015	A22C 25/12
-	-	A23L 17/00
ŠILOVS Mihails	LVP2020000015	A22C 25/12
-	-	A23L 17/00
ŠUTKA Andris	P-19-57	B82Y 30/00
-	-	G02B 5/23
-	-	C03C 17/00

**T**

TUPČIAUSKAS Ramūnas	P-19-48	B32B 21/04
-	-	B27N 3/06
-	-	C07C 51/42
-	-	C08H 8/00

**U**

UAB "STATAU PATS"	LVP2021000040	E04H 17/14
-------------------	---------------	------------

**V**

VANADZIŅŠ Ivars	P-19-63	A61Q 19/00
-	-	A61K 8/02

**Z**

'ZAĻĀKAI' PASAULEI' BIEDRĪBA	LVP2020000015	A22C 25/12
-	-	A23L 17/00
ZUKULS Anzelms	P-19-57	B82Y 30/00
-	-	G02B 5/23
-	-	C03C 17/00



## Izgudrojumu pieteikumu un patentu numuru rādītājs

(21) Pieteikuma numurs	(11) Publikācijas vai patenta numurs	(51) Klase	(21) Pieteikuma numurs	(11) Publikācijas vai patenta numurs	(51) Klase
<b>Izgudrojumu pieteikumu publikācijas</b>			<b>Izgudrojumu patentu publikācijas</b>		
LVP2020000073	15637	H01L 31/036	P-19-63	15514	A61Q 19/00
-	-	G01K 7/32	-	-	A61K 8/02
LVP2020000074	15635	C12Q 1/70	P-19-48	15556	B32B 21/04
LVP2020000076	15634	B23K 26/03	-	-	B27N 3/06
LVP2020000078	15638	H01M 4/134	-	-	C07C 51/42
LVP2021000010	15633	B22F 9/02	-	-	C08H 8/00
LVP2021000043	15632	A63B 4/00	LVP2020000075	15564	C07D 319/06
LVP2021000050	15636	C30B 15/14	P-19-57	15566	B82Y 30/00
-	-	C30B 13/20	-	-	G02B 5/23
			-	-	C03C 17/00
			LVP2020000015	15589	A22C 25/12
			-	-	A23L 17/00
			LVP2021000038	15613	G01N 33/68
			-	-	A61B 5/00
			LVP2021000040	15621	E04H 17/14

## Reģistrētās preču zīmes

Publikācijas par reģistrētajām preču zīmēm sakārtotas to reģistrācijas numuru secībā. Katra publikācija satur visus datus, kas reģistrācijas brīdī iekļauti Preču zīmju reģistra ziņās.

Preču zīmes reģistrācija ir spēkā 10 gadus no pieteikuma datuma, ja tā netiek pirms šā termiņa izslēgta no Preču zīmju reģistra sakarā ar preču zīmes īpašnieka atteikšanos no reģistrācijas, atzīta par spēkā neesošu vai atcelta (Preču zīmju likuma 45. panta pirmā daļa). Ar dienu, kad publicēts oficiālais paziņojums par preču zīmes reģistrāciju (datums, kas norādīts katras lappuses augšmalā), stājas spēkā preču zīmes īpašnieka izņēmuma tiesības pret citām personām (Preču zīmju likuma 17. pants).

Ar publikācijas dienu iestājas arī iebildumu periods. Ieinteresētās personas, samaksājot attiecīgu maksu, triju mēnešu laikā no šīs dienas var iesniegt Rūpnieciskā īpašuma apelācijas padomei iebilduma iesniegumu pret preču zīmes reģistrāciju.

### Starptautiski pieņemtie kodi (INID kodi), kas izmantoti preču zīmju datu identificēšanai:

- (111) Reģistrācijas numurs  
Registration number
- (116) Reģistrācijas atjaunojuma numurs, ja tas atšķiras no sākotnējā reģistrācijas numura  
Renewal number where different from initial registration number
- (141) Reģistrācijas darbības pārtraukšanas datums  
Date of the termination of the registration
- (151) Reģistrācijas datums  
Registration date
- (210) Pieteikuma numurs  
Application number
- (220) Pieteikuma datums  
Filing date of the application
- (230) Izstādes prioritātes dati  
Exhibition priority data
- (300) Konvencijas prioritātes dati:  
pieteikuma numurs, pieteikuma datums, valsts kods  
Convention priority data:  
application number, filing date, code of country
- (350) Senioritātes dati (attiecībā uz Latviju):  
reģistrācijas numurs, reģistrācijas datums  
Seniority data (in relation to Latvia):  
registration number, registration date
- (399) Ziņas par pārreģistrēto dokumentu, kas bija spēkā PSRS (pārreģistrētajām zīmēm)  
Data relating to the registration previously in force in SU (for re-registered marks)
- (511) Preču un pakalpojumu starptautiskās klasifikācijas (Nicas klasifikācijas) indeksi; preču un/vai pakalpojumu saraksts  
Indication of the International Classification of Goods and Services (Nice Classification); list of goods and/or services
- (526) Zīmes elementi, kas izslēgti no aizsardzības (disklamācija)  
Elements excluded from protection (disclaimer)
- (531) Zīmju figurālo elementu starptautiskās klasifikācijas (Vīnes klasifikācijas – CFE) indeksi  
Indication of the International Classification of the Figurative Elements of Marks (Vienna Classification – CFE)
- (540) Zīmes attēls  
Reproduction of the mark
- (550) Zīmes veids  
Indication relating to the nature or kind of mark
- (551) Norāde, ka šī zīme ir kolektīvā vai sertifikācijas zīme  
Indication that mark is collective mark or a certification mark
- (571) Zīmes apraksts  
Description of mark
- (580) Reģistrācijas grozījumu ieraksta datums (īpašumtiesību pāreja, grozījumi vārdos, nosaukumos vai adresēs, reģistrācijas darbības pārtraukšana u.tml.)  
Date of recording of a transaction in respect of the registration (change in ownership, change in name or address, termination of protection, etc.)
- (591) Norāde par zīmes aizsardzību krāsās  
Indication concerning colours claimed

- (600) Juridiski saistītu pieteikumu dati, piemēram, dati par bij. PSRS pieteikumu, uz kuru saskaņā ar LR Ministru Padomes 1992. gada 28. februāra lēmumu Nr. 72 pamatots Latvijas pieteikums, vai Eiropas Savienības preču zīmes pieteikumu  
References to legally related applications, e.g., data of the SU application, on which LV application is based according to the provisions of the Decision of the Council of Ministers of the Republic of Latvia No. 72, adopted on February 28, 1992, or a European Union Trade Mark application
- (641) Sākotnējā pieteikuma dati (sadalīta pieteikuma gadījumā)  
Initial application data (in case of divided application)
- (646) Sākotnējās reģistrācijas dati (sadalītas reģistrācijas gadījumā)  
Initial registration data (in case of divided registration)
- (732) Zīmes īpašnieks, adrese, valsts kods  
Name and address of the owner of the mark, code of country
- (740) Patentpilnvarnieks vai cits pārstāvis, adrese  
Patent attorney or other representative, address
- (791) Licenciāts, adrese, valsts kods  
Name and address of the licensee, code of country
- (881) Nacionālās reģistrācijas, kas aizstāta ar starptautisko reģistrāciju, numurs un datums  
Number and date of the national registration replaced by an international registration
- (885) Starptautiskās reģistrācijas, kas pārveidota par nacionālo reģistrāciju, numurs un datums  
Number and date of the international registration transformed into a national registration

- (111) Reģ. Nr. M 77 566
- (151) Reģ. dat. 20.05.2022
- (210) Pieteik. Nr. M-21-483
- (220) Pieteik. dat. 02.05.2021
- (531) CFE ind. 12.1.10



- (550) **Figurāla zīme**  
<http://databases.lrpv.gov.lv/trademark/details/M-21-483>
- (732) **Īpašn.** BIG RED, SIA; Ceriņu iela 3, Dreiliņi, Stopiņu pag., Ropažu nov., LV-2130, Latvija (LV)
- (740) **Pārstāvis** Ilmārs ŠATOVŠ; Bergu iela 8 - 15, Rīga, LV-1024, Latvija (LV)
- (511) **20** mēbeles; biroja mēbeles; mēbeles skolām; krēsli (sēdekļi); šēzlongi; maisveida krēsli; maisveida krēsliem pielāgoti pārvalki; matračī; atzveltnes krēsli; gultas; bērnu gultiņas; rotālietu kastes; šūpuļi; spilveni; guļammaisi ar granulveida pildījumu; guļammaisiem ar granulveida pildījumu pielāgoti pārvalki; galdi

- 35** reklāma; dažādu veidu reklāmas satura izgatavošanas pakalpojumi, izņemot reklāmas materiālu grafiskā dizaina veidošanu; reklāmas laukumu iznomāšana; reklāmas materiālu maketēšana, izstrādāšana (izņemot reklāmas materiālu grafiskā dizaina veidošanu), iznomāšana un aktualizēšana; reklāmas tekstu publicēšana; uzņēmējdarbības informācijas nodrošināšana tīmekļa vietnēs; darījumu informācijas sniegšana; komercstarpniecības pakalpojumi; komercstarpniecības pakalpojumi darījumu slēgšanā; zīmolu stratēģijas izstrādes pakalpojumi; ar zīmolu veidošanu saistīti reklāmas un atpazīstamības veicināšanas pakalpojumi; korporatīvās un zīmola identitātes izveidei paredzēti reklāmas pakalpojumi; komerciālas informācijas un padomu sniegšana patērētājiem par preču un pakalpojumu izvēli; izstāžu organizēšana un veidošana komerciāliem vai reklāmas nolūkiem; dažādu preču atlase un izvietošana (izņemot to transportu) citu personu labā, lai dotu patērētājiem iespēju šīs preces ērti aplūkot un iegādāties, arī ar interneta starpniecību; tiešsaistes tirgus nodrošināšana preču un pakalpojumu pārdevējiem un pircējiem; iespaidprodukcijas, suvenīru, mākslas priekšmetu, dizaina priekšmetu, autordarbu, sporta preču, mēbeļu, maisveida krēslu, maisveida krēsliem pielāgotu pārvalku, maisu, audumu, dabīgo un mākslīgo ādu, matraču, atzveltņes krēslu, galdu, gultu, rotaļlietu, rotaļlietu kastu, šūpuļu, spilvenu, guļammaisu, guļammaisu pārvalku, krēslu (sēdekļu), šēzlongu, sēnalu, graudu, putupolistirola granulu, preču bērniem, preču dzīvniekiem un aktīvās atpūtas preču tirdzniecības pakalpojumi, arī ar interneta starpniecību; publicitātes veidošana un veicināšana; publicitātes veicināšanai paredzētu tekstu rakstīšana; preču demonstrēšanas pakalpojumi; preču paraugu izplatīšana; patērētāju lojalitātes programmu pārvaldība; datu apkopošana un apstrāde, arī ar interneta starpniecību; uzņēmējdarbības datu sniegšana, arī ar interneta starpniecību; tekstu apstrāde, arī ar interneta starpniecību; reklāmas tekstu publicēšana, arī ar interneta starpniecību
- 43** mēbeļu, maisveida krēslu, maisveida krēsliem pielāgotu pārvalku, matraču, atzveltņes krēslu, gultu, šūpuļu, spilvenu, guļammaisu, guļammaisu pārvalku, galdu, krēslu (sēdekļu), šēzlongu un rotaļlietu kastu iznomāšana

(111) **Reģ. Nr.** M 77 567 (151) **Reģ. dat.** 20.05.2022  
(210) **Pieteik. Nr.** M-21-484 (220) **Pieteik. dat.** 02.05.2021

## pupumais

- (550) **Vārdiska zīme**  
(732) **Īpašn.** BIG RED, SIA; Ceriņu iela 3, Dreiliņi, Stopiņu pag., Ropažu nov., LV-2130, Latvija (LV)  
(740) **Pārstāvis** Ilmārs ŠATOVŠ; Berģu iela 8 - 15, Rīga, LV-1024, Latvija (LV)  
(511) **20** mēbeles; biroja mēbeles; mēbeles skolām; krēsli (sēdekļi); šēzlongi; maisveida krēsli; maisveida krēsliem pielāgoti pārvalki; matraču; atzveltņes krēsli; gultas; bērnu gultiņas; rotaļlietu kastes; šūpuļi; spilveni; guļammaisi ar granulveida pildījumu; guļammaisiem ar granulveida pildījumu pielāgoti pārvalki; galdi
- 35** reklāma; dažādu veidu reklāmas satura izgatavošanas pakalpojumi, izņemot reklāmas materiālu grafiskā dizaina veidošanu; reklāmas laukumu iznomāšana; reklāmas materiālu maketēšana, izstrādāšana (izņemot reklāmas materiālu grafiskā dizaina veidošanu), iznomāšana un aktualizēšana; reklāmas tekstu publicēšana; uzņēmējdarbības informācijas nodrošināšana tīmekļa vietnēs; darījumu informācijas sniegšana; komercstarpniecības pakalpojumi; komercstarpniecības pakalpojumi darījumu slēgšanā;

zīmolu stratēģijas izstrādes pakalpojumi; ar zīmolu veidošanu saistīti reklāmas un atpazīstamības veicināšanas pakalpojumi; korporatīvās un zīmola identitātes izveidei paredzēti reklāmas pakalpojumi; komerciālas informācijas un padomu sniegšana patērētājiem par preču un pakalpojumu izvēli; izstāžu organizēšana un veidošana komerciāliem vai reklāmas nolūkiem; dažādu preču atlase un izvietošana (izņemot to transportu) citu personu labā, lai dotu patērētājiem iespēju šīs preces ērti aplūkot un iegādāties, arī ar interneta starpniecību; tiešsaistes tirgus nodrošināšana preču un pakalpojumu pārdevējiem un pircējiem; iespaidprodukcijas, suvenīru, mākslas priekšmetu, dizaina priekšmetu, autordarbu, sporta preču, mēbeļu, maisveida krēslu, maisveida krēsliem pielāgotu pārvalku, maisu, audumu, dabīgo un mākslīgo ādu, matraču, atzveltņes krēslu, galdu, gultu, rotaļlietu, rotaļlietu kastu, šūpuļu, spilvenu, guļammaisu, guļammaisu pārvalku, krēslu (sēdekļu), šēzlongu, sēnalu, graudu, putupolistirola granulu, preču bērniem, preču dzīvniekiem un aktīvās atpūtas preču tirdzniecības pakalpojumi, arī ar interneta starpniecību; publicitātes veidošana un veicināšana; publicitātes veicināšanai paredzētu tekstu rakstīšana; preču demonstrēšanas pakalpojumi; preču paraugu izplatīšana; patērētāju lojalitātes programmu pārvaldība; datu apkopošana un apstrāde, arī ar interneta starpniecību; uzņēmējdarbības datu sniegšana, arī ar interneta starpniecību; tekstu apstrāde, arī ar interneta starpniecību; reklāmas tekstu publicēšana, arī ar interneta starpniecību

**43** mēbeļu, maisveida krēslu, maisveida krēsliem pielāgotu pārvalku, matraču, atzveltņes krēslu, gultu, šūpuļu, spilvenu, guļammaisu, guļammaisu pārvalku, galdu, krēslu (sēdekļu), šēzlongu un rotaļlietu kastu iznomāšana

(111) **Reģ. Nr.** M 77 568 (151) **Reģ. dat.** 20.05.2022  
(210) **Pieteik. Nr.** M-21-808 (220) **Pieteik. dat.** 29.07.2021

## Baltrotors

- (550) **Vārdiska zīme**  
(732) **Īpašn.** BALTRATORS, SIA; Institūta iela 1, Salaspils, Salaspils nov., LV-2169, Latvija (LV)  
(511) **7** hidrauliskie dzinēji un motori; mašīnas un darbmašīnas, to skaitā hidrauliskās mašīnas un darbmašīnas; krāvējierīces ar satvēriem un celtņi kravas pacelšanai un pārvietošanai; piekares sistēmas un svārstību slāpētāji, proti, kardānveida savienojumi starp ceļšanas aprīkojumu un rotatoru, kravas pacelšanai, pārvietošanai un svārstību slāpēšanai; rotācijas hidrauliskie dzinēji; motori un rotatori (mašīnas); hidrauliskie sadalītāji (mašīnas), to skaitā rotējoši hidrauliskie sadalītāji (kolektori - mašīnas); motori un to daļas un piederumi rakšanas mašīnām, ekskavatoriem, blietēm, pārvietojamiem baļķu cēlējiem, urbšanas iekārtām

(111) **Reģ. Nr.** M 77 569 (151) **Reģ. dat.** 20.05.2022  
(210) **Pieteik. Nr.** M-21-921 (220) **Pieteik. dat.** 31.08.2021  
(531) **CFE ind.** 8.7.3; 26.4.16; 26.4.17; 26.4.22; 27.5.9; 29.1.15



- (550) **Figurāla zīme**  
<http://databases.lrv.gov.lv/databases/lv/trademark/details/M-21-921>  
 (591) **Krāsu salikums** melns, balts, zaļš, rozā, dzeltens  
 (732) **Īpašn.** DOBELES DZIRNAVNIĒKS, AS; Spodrības iela 4, Dobele, Dobeles nov., LV-3701, Latvija (LV)  
 (511) **30** makaroni



- (550) **Figurāla zīme**  
<http://databases.lrv.gov.lv/databases/lv/trademark/details/M-21-923>  
 (591) **Krāsu salikums** melns, balts, zaļš, sarkans, dzeltens  
 (732) **Īpašn.** DOBELES DZIRNAVNIĒKS, AS; Spodrības iela 4, Dobele, Dobeles nov., LV-3701, Latvija (LV)  
 (511) **30** makaroni

- (111) **Reģ. Nr.** M 77 570 (151) **Reģ. dat.** 20.05.2022  
 (210) **Pieteik. Nr.** M-21-922 (220) **Pieteik. dat.** 31.08.2021  
 (531) **CFE ind.** 8.7.3; 26.4.16; 26.4.17; 26.4.22; 27.5.9; 29.1.14

- (111) **Reģ. Nr.** M 77 572 (151) **Reģ. dat.** 20.05.2022  
 (210) **Pieteik. Nr.** M-21-924 (220) **Pieteik. dat.** 31.08.2021  
 (531) **CFE ind.** 8.7.3; 26.4.16; 26.4.17; 26.4.22; 27.5.9; 29.1.14



- (550) **Figurāla zīme**  
<http://databases.lrv.gov.lv/databases/lv/trademark/details/M-21-922>  
 (591) **Krāsu salikums** melns, balts, zaļš, dzeltens  
 (732) **Īpašn.** DOBELES DZIRNAVNIĒKS, AS; Spodrības iela 4, Dobele, Dobeles nov., LV-3701, Latvija (LV)  
 (511) **30** makaroni



- (550) **Figurāla zīme**  
<http://databases.lrv.gov.lv/databases/lv/trademark/details/M-21-924>  
 (591) **Krāsu salikums** melns, balts, zaļš, dzeltens  
 (732) **Īpašn.** DOBELES DZIRNAVNIĒKS, AS; Spodrības iela 4, Dobele, Dobeles nov., LV-3701, Latvija (LV)  
 (511) **30** makaroni

- (111) **Reģ. Nr.** M 77 571 (151) **Reģ. dat.** 20.05.2022  
 (210) **Pieteik. Nr.** M-21-923 (220) **Pieteik. dat.** 31.08.2021  
 (531) **CFE ind.** 8.7.3; 26.4.16; 26.4.17; 26.4.22; 27.5.9; 29.1.15

- (111) **Reģ. Nr.** M 77 573 (151) **Reģ. dat.** 20.05.2022  
 (210) **Pieteik. Nr.** M-21-925 (220) **Pieteik. dat.** 31.08.2021  
 (531) **CFE ind.** 8.7.3; 26.4.16; 26.4.17; 26.4.22; 27.5.9; 29.1.15



- (550) **Figurāla zīme**  
<http://databases.lrpv.gov.lv/databases/lv/trademark/details/M-21-925>  
 (591) **Krāsu salikums** melns, balts, zaļš, zils, dzeltens  
 (732) **Īpašn.** DOBELES DZIRNAVNIĒKS, AS; Spodriības iela 4, Dobeles, Dobeles nov., LV-3701, Latvija (LV)  
 (511) **30** makaroni

- (111) **Reģ. Nr.** M 77 574 (151) **Reģ. dat.** 20.05.2022  
 (210) **Pieteik. Nr.** M-21-945 (220) **Pieteik. dat.** 10.09.2021

## Autoserio

- (550) **Vārdiska zīme**  
 (732) **Īpašn.** KESKO SENUKAI LITHUANIA, UAB; Islandijos pl. 32B, Kaunas, LT-51500, Lietuva (LT)  
 (740) **Pārstāvis** Jevgeņija GAINUTDINOVA, METIDA, SIA; Miera iela 12 - 1, Rīga, LV-1001, Latvija (LV)  
 (511) **1** antifrīzs; dzesēšanas šķidrums transportlīdzekļu dzinējiem; pildvielas automašīnu virsbūvju remontam  
**3** vējstiklu tīrīšanas šķidrums; transportlīdzekļu tīrīšanas līdzekļi; automobiļu vasks; detergenti automobiļu tīrīšanai; parfimērijas izstrādājumi automobiļiem; pulēšanas līdzekļi automobiļiem  
**5** dezodoranti automobiļiem; nokomplektētas pirmās palīdzības aptieciņas  
**6** metāla slēdzenes transportlīdzekļiem; metāla vilcējtroses  
**9** uzlādes ierīces automobiļiem; elektroniskas atslēgas automašīnām; elektrisko automobiļu uzlādes ierīces; audio ierīces automobiļiem; navigācijas aparāti automobiļiem; multimediju atskaņotāji automobiļiem; aklās zonas kameras automobiļiem; automobiļos integrēto telesakaru ierīču turētāji; mobilo tālrunu akumulatoru uzlādes ierīces izmantošanai transportlīdzekļos; USB uzlādes ierīces, kas pielāgotas pieslēgšanai automašīnas cigarešu šķīltauv kontaktligzdām; aizdedzes vadi  
**11** automobiļu lukturi; dzērienu dzesētāji, kas paredzēti izmantošanai automobiļos; virziena maiņas signāllampas automobiļiem; transportlīdzekļu atstarotāji  
**12** gaisa sūkņi automobiļiem; bērnu drošības sēdekļi, kas paredzēti izmantošanai transportlīdzekļos; automobiļu vējstikla tīrītāji; pelnutrauki automobiļiem; automašīnu riepu pretslīdēšanas iekārtas; riepu pretslīdēšanas ķēdes; rumbu vāki; vilkšanas āķi; stieņi transportlīdzekļu cietās sakabes vilkšanai; transportlīdzekļu metāla vilkšanas tapas; automašīnu sēdekļu pārvalki  
**16** transportlīdzekļu buferu uzlīmes; dekoratīvas uzlīmes automašīnu riteņu rumbām  
**22** virves automobiļu vilkšanai; nepielāgoti transportlīdzekļu pārsegi; nemetāliskas troses vilkšanai; nemetāliskas siksnas pārvietojamu kravu konteineru nostiprināšanai  
**27** automobiļu paklājiņi

- (111) **Reģ. Nr.** M 77 575 (151) **Reģ. dat.** 20.05.2022  
 (210) **Pieteik. Nr.** M-21-946 (220) **Pieteik. dat.** 10.09.2021  
 (531) **CFE ind.** 26.11.8; 27.5.1; 27.5.10; 27.5.11; 29.1.14

## AUTOSERIO AUTOMOTIVE PRODUCTS

- (550) **Figurāla zīme**  
<http://databases.lrpv.gov.lv/databases/lv/trademark/details/M-21-946>  
 (591) **Krāsu salikums** sarkans, melns, pelēks, balts  
 (732) **Īpašn.** KESKO SENUKAI LITHUANIA, UAB; Islandijos pl. 32B, Kaunas, LT-51500, Lietuva (LT)  
 (740) **Pārstāvis** Jevgeņija GAINUTDINOVA, METIDA, SIA; Miera iela 12 - 1, Rīga, LV-1001, Latvija (LV)  
 (511) **1** antifrīzs; dzesēšanas šķidrums transportlīdzekļu dzinējiem; pildvielas automašīnu virsbūvju remontam  
**3** vējstiklu tīrīšanas šķidrums; transportlīdzekļu tīrīšanas līdzekļi; automobiļu vasks; detergenti automobiļu tīrīšanai; parfimērijas izstrādājumi automobiļiem; pulēšanas līdzekļi automobiļiem  
**5** dezodoranti automobiļiem; nokomplektētas pirmās palīdzības aptieciņas  
**6** metāla slēdzenes transportlīdzekļiem; metāla vilcējtroses  
**9** uzlādes ierīces automobiļiem; elektroniskas atslēgas automašīnām; elektrisko automobiļu uzlādes ierīces; audio ierīces automobiļiem; navigācijas aparāti automobiļiem; multimediju atskaņotāji automobiļiem; aklās zonas kameras automobiļiem; automobiļos integrēto telesakaru ierīču turētāji; mobilo tālrunu akumulatoru uzlādes ierīces izmantošanai transportlīdzekļos; USB uzlādes ierīces, kas pielāgotas pieslēgšanai automašīnas cigarešu šķīltauv kontaktligzdām; aizdedzes vadi  
**11** automobiļu lukturi; dzērienu dzesētāji, kas paredzēti izmantošanai automobiļos; virziena maiņas signāllampas automobiļiem; transportlīdzekļu atstarotāji  
**12** gaisa sūkņi automobiļiem; bērnu drošības sēdekļi izmantošanai transportlīdzekļos; automobiļu vējstikla tīrītāji; pelnutrauki automobiļiem; automašīnu riepu pretslīdēšanas iekārtas; riepu pretslīdēšanas ķēdes; rumbu vāki; vilkšanas āķi; stieņi transportlīdzekļu cietās sakabes vilkšanai; transportlīdzekļu metāla vilkšanas tapas; automašīnu sēdekļu pārvalki  
**16** transportlīdzekļu buferu uzlīmes; dekoratīvas uzlīmes automašīnu riteņu rumbām  
**22** virves automobiļu vilkšanai; nepielāgoti transportlīdzekļu pārsegi; nemetāliskas troses vilkšanai; nemetāliskas siksnas pārvietojamu kravu konteineru nostiprināšanai  
**27** automobiļu paklājiņi

- (111) **Reģ. Nr.** M 77 576 (151) **Reģ. dat.** 20.05.2022  
 (210) **Pieteik. Nr.** M-21-963 (220) **Pieteik. dat.** 15.10.2021

## PAŠTROKŠŅI

- (550) **Vārdiska zīme**  
 (732) **Īpašn.** MADARA COSMETICS, SIA; Zeltiņu iela 131, Mārupe, Mārupes pag., Mārupes nov., LV-2167, Latvija (LV)  
 (740) **Pārstāvis** Ilmārs ŠATOVŠ; Berģu iela 8 - 15, Rīga, LV-1024, Latvija (LV)  
 (511) **9** elektroniskas publikācijas; lejupielādējamās publikācijas; audio, video, audiovizuālie un multivides materiāli; audiovizuālie ieraksti; skaņas un attēlu ieraksti; audio ieraksti; video ieraksti; digitālie datu nesēji; ierakstītas vai lejupielādējamās datorprogrammas; mobilo telefonu programmatūra  
**16** iespiedprodukcija; periodiskie izdevumi; žurnāli; prospekti; bukleti; plakāti; brošūras; katalogi; grāmatas; avīzes; uzzīņu literatūra; rokasgrāmatas un kalendāri; reklāmas materiāli un mākslas darbi no papīra un



- kartona; apsveikuma kartītes; pastkartes; iesaiņošanas maisiņi (aploksnes, kabatiņas) no papīra vai plastmasas; attēli; fotogrāfijas; gleznas; rakstāmlietas un kancelejas preces; papīrs un kartons; mācību un uzskates līdzekļi (izņemot aparāturu)
- 25** apģērbi; apavi; galvassegas; jostas; šalles; lakatiņi; cimdi; zeķes
- 35** reklāma; dažādu veidu reklāmu izgatavošanas pakalpojumi; reklāmas izvietojuma pakalpojumi preses izdevumos un žurnālos; reklāma tiešsaistes režīmā, izmantojot datortīklus; reklāmas materiālu un sludinājumu publicēšana, arī ar interneta starpniecību; periodisko izdevumu, žurnālu abonēšanas organizēšana; reklāmas izplatīšana; reklāmas kampaņu organizēšanas pakalpojumi; reklāmas kampaņu vadīšanas pakalpojumi; konsultāciju sniegšana par reklāmas komunikācijas stratēģijām; reklāmas aģentūru pakalpojumi; reklāmas filmu veidošana; reklāmas ideju izstrāde; reklāmas laika iznomāšana plašsaziņas līdzekļos; reklāmas laukumu iznomāšana; reklāmas materiālu maketēšana, izstrādāšana, iznomāšana un aktualizēšana; reklāmas tekstu publicēšana; scenāriju rakstīšana reklāmas nolūkiem; reklāmas tekstu rakstīšana; tādu reklāmu izvietojuma internetā, klikšķinot uz kurām tiek atvērtas tīmekļa vietnes ar reklamējamo saturu un samaksa par kurām ir atkarīga no klikšķinājumu skaita; radio un televīzijas reklāmas pakalpojumi; darījumu vadīšana; uzņēmumu pārvaldība un vadīšana; biroja darbi; uzņēmējdarbības informācijas nodrošināšana tīmekļa vietnēs; darījumu informācijas sniegšana; komercstarpniecības pakalpojumi; starpniecības pakalpojumi komerciālu darījumu slēgšanā; komercdarījumu slēgšana trešajām personām un ar to saistīto sarunu vešana; darījumu vadīšana izpildītājmāksliniekiem; preču un pakalpojumu licencēšanas komerciālā vadība trešajām personām; franšīzes pakalpojumi; zīmolu novērtēšanas pakalpojumi; zīmolu stratēģijas pakalpojumi; ar zīmolu veidošanu saistīti reklāmas un atpazīstamības veicināšanas pakalpojumi; reklāmas pakalpojumi, lai izveidotu korporatīvo un zīmola identitāti; konsultāciju sniegšana biznesa vadībā; konsultāciju sniegšana uzņēmējdarbībā; palīdzības sniegšana uzņēmējdarbībā; pakalpojumi, kas saistīti ar analīzi, izpēti un informācijas sniegšanu uzņēmējdarbības jomā; sabiedriskās domas aptauju veikšana; tirgus izpēte; palīdzības sniegšana uzņēmējdarbībā ārpus pakalpojumu veidā; atbilstības programmu komerciālā vadība trešajām personām; telemarketinga pakalpojumi; biroja aparātu un ierīču iznomāšana; darījumu informācijas sniegšana un vākšana; pētījumu veikšana uzņēmējdarbības jomā; uzņēmējdarbības pārvietošanas pakalpojumi; uzņēmējdarbības projektu vadīšana; darījumu vadīšana ārštata pakalpojumu sniedzējiem; konsultāciju sniegšana uzņēmējdarbības vadības jomā; uzņēmumu administratīvās vadības ārpus pakalpojumi; starpniecības pakalpojumi un padomu sniegšana uzņēmējdarbībā preču pārdošanas un pakalpojumu sniegšanas jomā; uzņēmumu komerciāla novērtēšana; komercinformācijas un padomu sniegšana patērētājiem; kontaktinformācijas sniegšana komerciāliem un uzņēmējdarbības nolūkiem; komercinformācijas aģentūru pakalpojumi; konsultāciju sniegšana uzņēmējdarbības organizēšanas jomā; konsultāciju sniegšana darījumu vadīšanā un organizēšanā; konsultāciju sniegšana personālvadībā; izstāžu organizēšana un vadīšana komerciāliem vai reklāmas nolūkiem; modes skašu organizēšana un vadīšana; modeļu pakalpojumi reklāmas un preču noieta veicināšanas nolūkiem; izsoļu pakalpojumi; dažādu preču atlase un izvietojuma (izņemot to transportu) citu personu labā, lai dotu patērētājiem iespēju šīs preces ērti aplūkot un iegādāties, arī ar interneta starpniecību; tirdzniecības vietu nodrošināšana preču un pakalpojumu pārdevējiem un pircējiem tiešsaistes režīmā; iespiedprodukcijas, elektronisko publikāciju, attēlu, audio ierakstu, video ierakstu, suvenīru, mākslas priekšmetu, dizaina priekšmetu, autordarbu, apģērbu, apavu, galvassegu, somu, maku, lietussargu, pārtikas, dzērienu, skaistumkopšanas un veselības aprūpes preču, kosmētikas, higiēnas preču, sporta preču, farmaceitisko, veterināro un higiēnas preparātu un medicīnisko preču tirdzniecības pakalpojumi, arī ar interneta starpniecību; preču un pakalpojumu noieta veicināšana; mārketinga pakalpojumi; sabiedrisko attiecību pakalpojumi; publicitātes veidošana un veicināšana; publicitātes veicināšanai paredzētu tekstu rakstīšana; preču demonstrēšana; preču paraugu izplatīšana; komerciālas informācijas un padomu sniegšana patērētājiem par preču un pakalpojumu izvēli; patērētāju lojalitātes programmu pārvaldība; ziņu apkopošanas pakalpojumi; datu un tekstu apkopošana, apstrāde un publicēšana, arī ar interneta starpniecību; informācijas sistematizēšana datoru datubāzēs; informācijas vākšana datoru datubāzēs; komerciālās informācijas un uzņēmumu kontaktinformācijas nodrošināšana; datorizēta datņu (failu) pārvaldība; datu atjaunināšana un uzturēšana datoru datubāzēs; datu meklēšana datnēs trešajām personām; tīmekļa vietņu pielāgošana ar nolūku panākt izdevīgāku to attēlojumu meklētājprogrammu meklējumu rezultātos; tīmekļa vietņu pielāgošana ar nolūku palielināt to apmeklētāju skaitu; grāmatvedības pakalpojumi; uzņēmējdarbības audīta pakalpojumi; konsultāciju un padomu sniegšana uzņēmējdarbības jomā; uzņēmējdarbības analīzes, izpētes un informācijas pakalpojumi
- 36** finanšu pakalpojumi; darījumi ar naudu; finanšu ziedojumu vākšanas organizēšana labdarībai; finanšu ziedojumu vākšana labdarībai, arī tiešsaistē; finansējuma piešķiršana dažādiem labdarības projektiem; labdarības fondu pakalpojumi, arī sabiedrības labklājības, izglītības, veselības un bērnu interešu jomās; finanšu lietas, proti, ziedojumu piesaiste un vākšana, ziedojumu vākšanas organizēšana un administrēšana un fondu dibināšanas pakalpojumi; fondu veidošana; finanšu ziedojumu vākšana labdarībai; finansējuma piešķiršana dažādiem projektiem
- 41** audzināšana; apmācība; izpēce; sporta, atpūtas, kultūras, izglītības un izklaides pasākumu un konkursu organizēšana un vadīšana; kurss, seminārs, konferenču rīkošana un vadīšana; izstāžu un ekspozīciju organizēšana sporta, atpūtas, kultūras, izglītības un izklaides nolūkiem; muzeju pakalpojumi, proti, ekspozīciju un izstāžu veidošana; mākslas izstāžu organizēšana kultūras un izglītības nolūkiem; mākslas darbu prezentēšana kultūras un izglītības nolūkiem; tekstu, izņemot reklāmas tekstus, publicēšana elektroniskā veidā, arī tiešsaistē; audioierakstu, videoierakstu, audiovizuālo ierakstu un multivides ierakstu (izņemot reklāmas audioierakstu, videoierakstu, audiovizuālo ierakstu un multivides ierakstu) producēšana; fotografēšana; fotoreportāžu veidošana; videoierakstu un audioierakstu veikšana, veidošana, montāža, publicēšana, iznomāšana; mācību līdzekļu, audioierakstu, videoierakstu un attēlu nodrošināšana tiešsaistes režīmā; izdevējdarbība; radiatoraidījumu, arī radioprogrammu, un televīzijas raidījumu veidošana, vadīšana un producēšana; radio izklaides pakalpojumi; ierakstu studiju pakalpojumi; koncertu rīkošana un vadīšana; ziņu reportieru pakalpojumi; scenāriju rakstīšanas pakalpojumi, izņemot pakalpojumus reklāmas nolūkiem; elektronisko publikāciju sagatavošana un publicēšana; elektronisko publikāciju publicēšana tiešsaistes režīmā; maketēšanas pakalpojumi, izņemot pakalpojumus reklāmas jomā; tekstu, izņemot reklāmas tekstus, rakstīšana; sabiedrības izglītošana un sabiedrības intereses sekmēšana sporta, atpūtas, kultūras, izglītības un izklaides jomā; žurnālistikas pakalpojumi; biļešu

- aģentūru pakalpojumi (izklaides pasākumiem); vietu rezervēšana sporta, atpūtas, kultūras, izglītības un izklaides pasākumiem; brīvdienu nometņu pakalpojumi sporta, atpūtas, kultūras, izglītības un izklaides pasākumiem; filmu demonstrēšana; filmu dublēšana; informācijas sniegšana sporta, atpūtas, kultūras, izglītības un izklaides jomā; loteriju un izložu organizēšana
- 44** padomu un konsultāciju sniegšana saistībā ar veselības aprūpi vai medicīniskiem jautājumiem; informācijas sniegšana saistībā ar veselības aprūpes vai medicīniskiem jautājumiem; konsultēšana veselības jautājumos; psihologu pakalpojumi, psihologu konsultāciju sniegšana; fizioterapijas pakalpojumi; skaistumkopšanas salonu pakalpojumi; frizētavu pakalpojumi; veselības un skaistumkopšanas pakalpojumi cilvēkam
- 45** emocionālā atbalsta nodrošināšana smagu slimību pacientiem, arī vēža pacientiem un viņu ģimenēm; tiešsaistes sociālās tīklošanās pakalpojumi

(111) **Reģ. Nr.** M 77 577 (151) **Reģ. dat.** 20.05.2022  
 (210) **Pieteik. Nr.** M-21-1008 (220) **Pieteik. dat.** 28.09.2021  
 (531) **CFE ind.** 27.5.1; 27.5.17; 29.1.11

**G I V E N**

- (550) **Figurāla zīme**  
<http://databases.lrpv.gov.lv/databases/lv/trademark/details/M-21-1008>
- (591) **Krāsu salikums** tumši zils
- (732) **Īpašn.** GIVEN LATVIA, SIA; Lielirbes iela 17A - 11, Rīga, LV-1046, Latvija (LV)
- (511) **35** juvelierizstrādājumu, dārgakmeņu, rotaslietu, bižutērijas izstrādājumu un pulksteņu mazumtirdzniecības pakalpojumi

(111) **Reģ. Nr.** M 77 578 (151) **Reģ. dat.** 20.05.2022  
 (210) **Pieteik. Nr.** M-21-917 (220) **Pieteik. dat.** 31.08.2021

**cleanr**

- (550) **Vārdiska zīme**
- (732) **Īpašn.** CLEAN R, SIA; Vietalvas iela 5, Rīga, LV-1009, Latvija (LV)
- (740) **Pārstāvis** Toms LINTIŅŠ, PĒTERSONA PATENTS - AAA LAW; Citadeles iela 12, Rīga, LV-1010, Latvija (LV)
- (511) **3** atkritumu vadu tīrīšanas līdzekļi; mazgāšanas un balināšanas līdzekļi; tīrīšanas, pulēšanas, attaukošanas un abrazīvie līdzekļi; ķīmiskās tīrīšanas līdzekļi
- 6** metāla konteineri preču uzglabāšanai un transportēšanai; parasti metāli un to sakausējumi; metāla troses un stieples (ne elektriskiem nolūkiem); metāla caurules; atkritumu vadi no metāla
- 7** atkritumu apsaimniekošanas un pārstrādes mašīnas; mašīnas un iekārtas, kas paredzētas slaucīšanai, tīrīšanai, mazgāšanai un veļas mazgāšanai; darbmašīnas; atkritumu presēšanas iekārtas; atkritumu iznīcināšanas iekārtas
- 10** konteineri medicīniskiem atkritumiem
- 20** nemetāliski konteineri uzglabāšanai un transportēšanai
- 21** konteineri lietošanai mājāsaimniecībā vai virtuvē; neelektriskas tīrīšanas iekārtas; tīrīšanas un apkopšanas rīki un ierīces
- 35** reklāma; darījumu vadīšana; uzņēmumu pārvaldīšana; vides labiekārtošanai paredzētu preču, proti, soliņu, dažāda lieluma atkritumu konteineru un tvertņu, kā arī ielu, dārzu un parku labiekārtošanai paredzēta aprīkojuma, tehnikas, instrumentu un ierīču mazumtirdzniecības un vairumtirdzniecības pakalpojumi

- 36** nekustamā īpašuma apsaimniekošana; nekustamā īpašuma lietas
- 37** atkritumu vadu tīrīšana; konteineru mazgāšana un dezinfekcija
- 39** atkritumu apsaimniekošanas pakalpojumi, to skaitā atkritumu savākšana, uzglabāšana un pārvadāšana; uzkrāšanas konteineru iznomāšana; asenizācijas pakalpojumi
- 40** atkritumu iznīcināšana; atkritumu sadedzināšana; bīstamu materiālu neitralizēšana; atkritumu un otreiz izmantojamo materiālu šķirošana; atkritumu pārstrāde

(111) **Reģ. Nr.** M 77 579 (151) **Reģ. dat.** 20.05.2022  
 (210) **Pieteik. Nr.** M-21-918 (220) **Pieteik. dat.** 31.08.2021  
 (531) **CFE ind.** 27.5.1; 27.5.15; 27.5.24; 29.1.12



- (550) **Figurāla zīme**  
<http://databases.lrpv.gov.lv/databases/lv/trademark/details/M-21-918>
- (591) **Krāsu salikums** violets, dzeltens
- (732) **Īpašn.** CLEAN R, SIA; Vietalvas iela 5, Rīga, LV-1009, Latvija (LV)
- (740) **Pārstāvis** Toms LINTIŅŠ, PĒTERSONA PATENTS - AAA LAW; Citadeles iela 12, Rīga, LV-1010, Latvija (LV)
- (511) **3** atkritumu vadu tīrīšanas līdzekļi; mazgāšanas un balināšanas līdzekļi; tīrīšanas, pulēšanas, attaukošanas un abrazīvie līdzekļi; ķīmiskās tīrīšanas līdzekļi
- 6** metāla konteineri preču uzglabāšanai un transportēšanai; parasti metāli un to sakausējumi; metāla troses un stieples (ne elektriskiem nolūkiem); metāla caurules; atkritumu vadi no metāla
- 7** atkritumu apsaimniekošanas un pārstrādes mašīnas; mašīnas un iekārtas, kas paredzētas slaucīšanai, tīrīšanai, mazgāšanai un veļas mazgāšanai; darbmašīnas; atkritumu presēšanas iekārtas; atkritumu iznīcināšanas iekārtas
- 10** konteineri medicīniskiem atkritumiem
- 20** nemetāliski konteineri uzglabāšanai un transportēšanai
- 21** konteineri lietošanai mājāsaimniecībā vai virtuvē; neelektriskas tīrīšanas iekārtas; tīrīšanas un apkopšanas rīki un ierīces
- 35** reklāma; darījumu vadīšana; uzņēmumu pārvaldīšana; vides labiekārtošanai paredzētu preču, proti, soliņu, dažāda lieluma atkritumu konteineru un tvertņu, kā arī ielu, dārzu un parku labiekārtošanai paredzēta aprīkojuma, tehnikas, instrumentu un ierīču mazumtirdzniecības un vairumtirdzniecības pakalpojumi
- 36** nekustamā īpašuma apsaimniekošana; nekustamā īpašuma lietas
- 37** atkritumu vadu tīrīšana; konteineru mazgāšana un dezinfekcija
- 39** atkritumu apsaimniekošanas pakalpojumi, tajā skaitā atkritumu savākšana, uzglabāšana un pārvadāšana; uzkrāšanas konteineru iznomāšana; asenizācijas pakalpojumi
- 40** atkritumu iznīcināšana; atkritumu sadedzināšana; bīstamu materiālu neitralizēšana; atkritumu un otreiz izmantojamo materiālu šķirošana; atkritumu pārstrāde

(111) **Reģ. Nr.** M 77 580 (151) **Reģ. dat.** 20.05.2022  
 (210) **Pieteik. Nr.** M-21-1015 (220) **Pieteik. dat.** 30.09.2021

## YETI

- (550) **Vārdiska zīme**  
 (732) **Īpašn.** YETI COOLERS, LLC; 7601 Southwest Pkwy, Austin, TX 78735, Amerikas Savienotās Valstis (US)  
 (740) **Pārstāvis** Aleksandra FORTŪNA, "FORAL INTELEKTUĀLĀ ĪPAŠUMA AĢENTŪRA", SIA; Kalēju iela 14 - 7, Rīga, LV-1050, Latvija (LV)  
 (511) **21** dzērienu trauki; tilpnes dzērieni; dzērienu glāzes; tases; krūzes; kafijas tases; kafijas krūzes; tējas tases un krūzes; kokteiļu glāzes; mazas krūzītes ar osu; alus krūzes; alus krūzes ar osu; dzērienu pudeles sportam; krūzes ar osu; vīna glāzes; vakuuma pudeles; krūžu vāki; krūzes ar dubultsienām; nerūsējoša tērauda vakuumizolēti dzērienu trauki (tumbleri); ceļojumu krūzes; vakuumizolētas krūzes; alus kausi; salmiņi dzērieni; dzērienu krūzītes maziem bērniem; tukšas pudeles; tukšas pudeles sportam; vairākkārt lietojamas tukšas ūdens pudeles; vairākkārt lietojamas tukšas nerūsējošā tērauda pudeles; dzērienu krūzes ar vākiem; vāki un aizbāžņi vairākkārt lietojamām ūdens pudelēm; krūzes ar dubultsienām komplektā ar vākiem un salmiņiem; dubultsienas krūzes ar vākiem; tukšas ūdens pudeles; viskija glāzes; tilpnes ar siltumizolāciju; pārnēsājami dzērienu tilpņu turētāji; mazas tasītes; dzērienu krūzes maziem bērniem komplektā ar to daļām un piederumiem, proti, aizbāžņiem un vākiem; dzērienu salmiņi maziem bērniem; rokturi, kas pielāgoti dzērienu traukiem; vakuuma trauki karstiem vai aukstiem ēdieniem un dzērieniem; vakuumizolēti dzērienu trauki; termos (vakuuma pudeles); pudeļu turētāji; cauruļveida uzmavas krūzēm temperatūras saglabāšanai; termoizolēti apvalki kārbām aukstuma vai karstuma saglabāšanai; cauruļveida uzmavu turētāji burkā, pudelēm un kārbām; cauruļveida uzmavu turētāji no nerūsējošā tērauda burkā, pudelēm un kārbām; cauruļveida uzmavas dzērienu krūzītēm; nerūsējošā tērauda dzērienu trauku turētāji; nerūsējošā tērauda kārbu un pudeļu turētāji; neelektriski pudeļu atvērēji; pudeļu atvērēji; aukstumsomas pārtikas un dzērienu atdzesēšanai; trauki mājas (istabas) dzīvnieku barošanai; dzērienu trauki mājas (istabas) dzīvniekiem; ūdens bļodas mājas (istabas) dzīvniekiem; plastmasas tvertnes; tvertnes; ledus gabaliņu veidnes; rīku glabāšanas organizatori, kas speciāli pielāgoti piestiprināšanai konteineros instrumentu un citu ierīču turēšanai; tilpņu vāki; neelektriskas pārnēsājamas aukstumsomas; neelektriskas pārnēsājamas ar dzesējošu vielu pildītas somas ēdienu un dzērienu atdzesēšanai; neelektriski pārnēsājami ar dzesējošu vielu pildīti maisiņi ēdienu un dzērienu atdzesēšanai; neelektriskas pārnēsājamas ar dzesējošu vielu pildītas mugursomas ēdienu un dzērienu atdzesēšanai; vakuumizolēti pārtikas un dzērienu konteineri; siltumizolēti dzērienu trauki; pārtikai un dzērieniem paredzētas tvertnes ar siltumizolāciju; vakuumizolētas pusdienu kastītes; izotermiskas somas; ledus spainīši; pārnēsājami ledus spainīši pārtikai un dzērieniem; siltumizolēti konteineri izmantošanai mājāsaimniecības nolūkiem; neelektriski pārnēsājami dzērienu dzesētāji; neelektriskas pārnēsājamas aukstuma kastes; neelektriski pārnēsājami ūdens dzesētāji; karstumizturīgi pārtikas trauki; vakuumizolēti ūdens izsmidzinātāji; vakuumizolēti pusdienu maisiņi; universālas uzglabāšanas tilpnes mājāsaimniecības nolūkiem; trauki mājāsaimniecības nolūkiem; pusdienu spainīši; plastmasas uzglabāšanas tilpnes mājāsaimniecības nolūkiem; virtuves trauki; pārnēsājamas plastmasas tilpnes mājāsaimniecības nolūkiem un virtuves piederumu uzglabāšanai; pārnēsājamas uzglabāšanas tilpnes mājāsaimniecības nolūkiem; tilpnes mājāsaimniecības nolūkiem; tilpnes transportēšanai un uzglabāšanai mājāsaimniecības nolūkiem; neelektriski virtuves trauki; slēdzamas nemetāliskas tvertnes mājāsaimniecības

nolūkiem; pudeļu aizbāžņi; pārnēsājamas dzērienu tilpnes ar izsmidzinātāju; piltuves mājāsaimniecības nolūkiem; ūdens izsmidzinātāji; paplātes mājāsaimniecības nolūkiem; metāla grozi mājāsaimniecības nolūkiem; grozi mājāsaimniecības nolūkiem; neelektrisku pārnēsājamo aukstumtvertņu organizatori; neelektrisku pārnēsājamo aukstumtvertņu iekšējie sadalītāji; rīku organizatori, kas pielāgoti apaļas formas tvertnēm; ieliktni spainīšiem; tilpņu organizatori, kas īpaši pielāgoti piederumu nostiprināšanai; pudeļu turētāji mājāsaimniecības nolūkiem; cilpas pudeļu turēšanai; somas, kas pielāgotas pudeļu turēšanai

(111) **Reģ. Nr.** M 77 581 (151) **Reģ. dat.** 20.05.2022  
 (210) **Pieteik. Nr.** M-21-1131 (220) **Pieteik. dat.** 29.10.2021

## Atpūtgēns

- (550) **Vārdiska zīme**  
 (732) **Īpašn.** AKCINĒ BENDROVĒ "NOVATURAS"; A. Mickevičiaus g. 27, Kaunas, LT-44245, Lietuva (LT)  
 (740) **Pārstāvis** Jevgenija GAINUTDINOVA, METIDA, SIA; Miera iela 12 - 1, Rīga, LV-1001, Latvija (LV)  
 (511) **39** ceļojumu aģentūru pakalpojumi, proti, ceļojumu organizēšana; ceļojumu rezervēšana; transporta pakalpojumu nodrošināšana ekskursantiem; informācijas sniegšana par pārvadājumiem; kruīzu organizēšana; pasažieru pārvadājumi; ceļotāju pārvadājumi; transportlīdzekļu rezervēšana; ceļotāju pavadīšanas pakalpojumi; vietu rezervēšana ceļojumiem; transporta pakalpojumi ievērojamu vietu apskatei

(111) **Reģ. Nr.** M 77 582 (151) **Reģ. dat.** 20.05.2022  
 (210) **Pieteik. Nr.** M-21-1132 (220) **Pieteik. dat.** 29.10.2021

## Отпускин

- (550) **Vārdiska zīme**  
 (732) **Īpašn.** AKCINĒ BENDROVĒ "NOVATURAS"; A. Mickevičiaus g. 27, Kaunas, LT-44245, Lietuva (LT)  
 (740) **Pārstāvis** Jevgenija GAINUTDINOVA, METIDA, SIA; Miera iela 12 - 1, Rīga, LV-1001, Latvija (LV)  
 (511) **39** ceļojumu aģentūru pakalpojumi, proti, ceļojumu organizēšana; ceļojumu rezervēšana; transporta pakalpojumu nodrošināšana ekskursantiem; informācijas sniegšana par pārvadājumiem; kruīzu organizēšana; pasažieru pārvadājumi; ceļotāju pārvadājumi; transportlīdzekļu rezervēšana; ceļotāju pavadīšanas pakalpojumi; vietu rezervēšana ceļojumiem; transporta pakalpojumi ievērojamu vietu apskatei

(111) **Reģ. Nr.** M 77 583 (151) **Reģ. dat.** 20.05.2022  
 (210) **Pieteik. Nr.** M-21-1193 (220) **Pieteik. dat.** 12.11.2021

## РУССКОЕ СКОХО

- (550) **Vārdiska zīme**  
 (732) **Īpašn.** RS MEDIA, SIA; Krišjāņa Valdemāra iela 100, Rīga, LV-1013, Latvija (LV)  
 (740) **Pārstāvis** Ilmārs ŠATOVŠ; Berģu iela 8 - 15, Rīga, LV-1024, Latvija (LV)  
 (511) **9** elektroniskas publikācijas; lejupielādējamas publikācijas; lejupielādējami audio, vizuālie un audiovizuālie materiāli; aparāti, ierīces un instrumenti skaņas, attēlu vai datu ierakstīšanai, pārraidei, reproducēšanai vai apstrādei; kompaktdiski, DVD diskus un citi digitālie datu nesēji; tukšas vides digitāliem vai analoģiem ierakstiem un to glabāšanai; kases aparāti, rēķināšanas mašīnas, informācijas apstrādes ierīces, datori un datoru

perifērijas ierīces; zinātniskie, kuģniecības, ģeodēziskie, fotogrāfiskie, kinematogrāfiskie, optiskie, svēršanas, mērīšanas, signalizācijas, kontroles (pārbaudes), glābšanas un mācību aparāti, ierīces un instrumenti; aparāti, ierīces un instrumenti elektriskās strāvas pārvadei, komutācijai, pārveidošanai, uzkrāšanai, regulēšanai vai kontrolei; ugunsdzēsības ierīces; datorprogrammas; mobilo telefonu programmatūra; audio ieraksti un video ieraksti

- 35** reklāma; dažādu veidu reklāmu izgatavošanas pakalpojumi; reklāmas izvietojuma pakalpojumi preses izdevumos un žurnālos; reklāma tiešsaistes režīmā, izmantojot datortīklus; reklāmas materiālu un sludinājumu publicēšana, arī ar interneta starpniecību; periodisko izdevumu, žurnālu abonēšanas organizēšana; reklāmas izplatīšana; reklāmas kampaņu organizēšanas pakalpojumi; reklāmas kampaņu vadīšanas pakalpojumi; konsultāciju sniegšana par reklāmas komunikācijas stratēģijām; reklāmas aģentūru pakalpojumi; reklāmas filmu veidošana; reklāmas ideju izstrāde; reklāmas laika iznomāšana plašsaziņas līdzekļos; reklāmas laukuma iznomāšana; reklāmas materiālu maketēšana, izstrādāšana, iznomāšana un aktualizēšana; reklāmas tekstu publicēšana; scenāriju rakstīšana reklāmas nolūkiem; reklāmas tekstu rakstīšana; tādu reklāmu izvietošana internetā, klikšķinot uz kurām tiek atvērtas tīmekļa vietnes ar reklamējamo saturu un samaksa par kurām ir atkarīga no klikšķinājumu skaita; radio un televīzijas reklāmas pakalpojumi; darījumu vadīšana; uzņēmumu pārvaldība un vadīšana; biroja darbi; uzņēmējdarbības informācijas nodrošināšana tīmekļa vietnēs; darījumu informācijas sniegšana; komercstarpniecības pakalpojumi; starpniecības pakalpojumi komerciālu darījumu slēgšanā; komercdarījumu slēgšana trešajām personām un ar to saistīto sarunu vešana; darījumu vadīšana izpildītājmāksliniekiem; preču un pakalpojumu licencēšanas komerciālā vadība trešajām personām; franšīzes pakalpojumi; zīmolu novērtēšanas pakalpojumi; zīmolu stratēģijas pakalpojumi; ar zīmolu veidošanu saistīti reklāmas un atpazīstamības veicināšanas pakalpojumi; reklāmas pakalpojumi, lai izveidotu korporatīvo un zīmola identitāti; konsultāciju sniegšana biznesa vadībā; konsultāciju sniegšana uzņēmējdarbībā; palīdzības sniegšana uzņēmējdarbībā; pakalpojumi, kas saistīti ar analīzi, izpēti un informācijas sniegšanu uzņēmējdarbības jomā; sabiedriskās domas aptauju veikšana; tirgus izpēte; palīdzības sniegšana uzņēmējdarbībā ārpus pakalpojumu veidā; atbildības programmu komerciālā vadība trešajām personām; telemarketinga pakalpojumi; biroja aparātu un ierīču iznomāšana; darījumu informācijas sniegšana un vākšana; pētījumu veikšana uzņēmējdarbības jomā; uzņēmējdarbības pārvietošanas pakalpojumi; uzņēmējdarbības projektu vadīšana; darījumu vadīšana ārštata pakalpojumu sniedzējiem; konsultāciju sniegšana uzņēmējdarbības vadības jomā; uzņēmumu administratīvās vadības ārpus pakalpojumi; starpniecības pakalpojumi un padomu sniegšana uzņēmējdarbībā preču pārdošanas un pakalpojumu sniegšanas jomā; uzņēmumu komerciāla novērtēšana; komercinformācijas un padomu sniegšana patērētājiem; kontaktinformācijas sniegšana komerciāliem un uzņēmējdarbības nolūkiem; komercinformācijas aģentūru pakalpojumi; konsultāciju sniegšana uzņēmējdarbības organizēšanas jomā; konsultāciju sniegšana darījumu vadīšanā un organizēšanā; konsultāciju sniegšana personālvadībā; izstāžu organizēšana un vadīšana komerciāliem vai reklāmas nolūkiem; modes skašu organizēšana un vadīšana; modeļu pakalpojumi reklāmas un preču noieta veicināšanas nolūkiem; izsoļu pakalpojumi; dažādu preču atlase un izvietošana (izņemot to transportu) citu personu labā, lai dotu patērētājiem iespēju šīs preces ērti aplūkot un iegādāties, arī ar interneta

starpniecību; tirdzniecības vietu nodrošināšana preču un pakalpojumu pārdevējiem un pircējiem tiešsaistes režīmā; iespaidprodukcijas, suvenīru, mākslas priekšmetu, dizaina priekšmetu, autordarbu, apģērbu, apavu, galvassegu, somu, maku, lietussargu, pārtikas, dzērienu, skaistumkopšanas un veselības aprūpes preču, kosmētikas, higiēnas preču, sadzīves tehnikas, elektronikas un elektrotehnikas preču, datortehnikas, sporta preču, mūzikas instrumentu un to piederumu, iespaidprodukcijas, grāmatu, audio un video ierakstu, rotaļlietu, preču dārkopības nolūkiem, mājsaimniecības preču, rūpniecības preču, datorprogrammu, bižutērijas, juvelierizstrādājumu, mēbeļu, galantērijas preču, preču bērniem, preču dzīvniekiem, makšķerīnieku piederumu, autopiederumu un aktīvās atpūtas preču tirdzniecības pakalpojumi, arī ar interneta starpniecību; farmaceutisko, veterināro un higiēnas preparātu un medicīnisko preču tirdzniecības pakalpojumi, arī ar interneta starpniecību; preču un pakalpojumu noieta veicināšana; mārketinga pakalpojumi; sabiedrisko attiecību pakalpojumi; publicitātes veidošana un veicināšana; publicitātes veicināšanai paredzētu tekstu rakstīšana; preču demonstrēšana; preču paraugu izplatīšana; komerciālas informācijas un padomu sniegšana patērētājiem par preču un pakalpojumu izvēli; patērētāju lojalitātes programmu pārvaldība; ziņu apkopošanas pakalpojumi; datu un tekstu apkopošana, apstrāde un publicēšana, arī ar interneta starpniecību; informācijas sistematizēšana datoru datubāzēs; informācijas vākšana datoru datubāzēs; komerciālās informācijas un uzņēmumu kontaktinformācijas nodrošināšana; datorizēta datņu (failu) pārvaldība; datu atjaunināšana un uzturēšana datoru datubāzēs; datu meklēšana datnēs trešajām personām; tīmekļa vietņu pielāgošana ar nolūku panākt izdevīgāku to attēlojumu meklētājprogrammu meklējumu rezultātos; tīmekļa vietņu pielāgošana ar nolūku palielināt to apmeklētāju skaitu; grāmatvedības pakalpojumi; uzņēmējdarbības audīta pakalpojumi; konsultāciju un padomu sniegšana grāmatvedības, audīta, komercvadības, uzņēmējdarbības un nodokļu jomā; uzņēmējdarbības izpēte un informācijas sniegšana šajā jomā; atbalsta, pārvaldības un biroju administratīvie pakalpojumi uzņēmējdarbībai; uzņēmējdarbības analīzes, izpētes un informācijas pakalpojumi

**38** telesakari; ziņojumu pārraide; radio raidīšana; radio apraide, arī ar interneta un citu sakaru tīklu starpniecību; elektroniska datu pārraide ar datortīklu, sakaru tīklu un interneta starpniecību; informācijas apraide un informācijas pārraide ar sakaru tīklu un interneta starpniecību; skaņas, attēlu un grafisko datu pārraide, izmantojot internetu; elektronisko plašsaziņas līdzekļu programmu apraide ar interneta starpniecību; audio apraide, izmantojot internetu un citus sakaru tīklus; audio materiālu straumēšana, izmantojot globālos datortīklus un citus sakaru tīklus; audio saturs, arī lietotāja radīta vai izvēlēta audio saturs, kā arī informācijas pārraidīšana, izmantojot datortīklus un citus sakaru tīklus

**41** radioraidījumu, arī radioprogrammu, veidošana, vadīšana un producēšana; radio izklaides pakalpojumi; ierakstu studiju pakalpojumi; audioierakstu veikšana; skaņu ierakstu iznomāšana; audioiekārtu iznomāšana; karaoke pakalpojumi; koncertu rīkošana un vadīšana; mūzikas komponēšana; mūzikas producēšana; neļūpīlādējamas mūzikas un raidījumu nodrošināšana tiešsaistes režīmā; ziņu reportieru pakalpojumi; izdevējdarbība; elektronisko publikāciju sagatavošana un publicēšana; elektronisko publikāciju publicēšana tiešsaistes režīmā; grāmatu un publikāciju izdošana; maketēšanas pakalpojumi, izņemot pakalpojumu reklāmas jomā; tekstu (izņemot reklāmas tekstus) rakstīšana; tekstu (izņemot reklāmas tekstus) publicēšana; audzināšana; apmācība; izpriece;

sporta, kultūras, izglītības un izklaides pasākumu un konkursu organizēšana un vadīšana; azartspēļu pakalpojumi; baļļu organizēšana; biļešu aģentūru pakalpojumi izklaides jomā; vietu rezervēšana izklaides pasākumiem; brīvdienu nometņu pakalpojumi izklaides jomā; diskotēku pakalpojumi; diskžokeju pakalpojumi; radioaparātu un televizoru iznomāšana; televīzijas raidījumu veidošana un producēšana; filmu demonstrēšana; filmu dublēšana; filmu, izņemot reklāmfilmās, veidošana; fotogrāfu pakalpojumi; fotoreportāžu sagatavošana; kinofilmu iznomāšana; kinoprojektoru un to piederumu iznomāšana; kinostudiju pakalpojumi; videoierakstu nodrošināšana tiešsaistes režīmā; videoierakstu veidošana; videoierakstu montāža; videokameru iznomāšana; videolenšu un videokasešu iznomāšana; videomagnetofonu iznomāšana; informācijas sniegšana izglītības jomā; informācijas sniegšana izklaides jomā; informācijas sniegšana atpūtas jomā; informācijas sniegšana sporta jomā; izklaides iespēju nodrošināšana; izrāžu organizēšana (impresāriju pakalpojumi); izstāžu organizēšana kultūras un izglītības nolūkiem; klubu pakalpojumi izklaides, sporta vai izglītības nolūkiem; kolokviju organizēšana un vadīšana; konferenču organizēšana un vadīšana; kongresu organizēšana un vadīšana; loteriju un izložu organizēšana; mikrofilmēšana; naktsklubu pakalpojumi; neklātienes mācību pakalpojumi; orķestru pakalpojumi; profesionālās kvalifikācijas celšanas pakalpojumi; scenāriju rakstīšanas pakalpojumi; semināru un praktisko nodarbību organizēšana un vadīšana; simpoziju organizēšana un vadīšana; šovu producēšana; spēļu pakalpojumi tiešsaistes režīmā ar datortīklu starpniecību; sporta un kultūras pasākumu rīkošana; sporta sacensību organizēšana; stadionu, sporta laukumu un sporta telpu iznomāšana; subtitrēšana; teātra uzvedumu veidošana; izrāžu pakalpojumi; viesību plānošana izklaides nolūkiem; tulkošanas pakalpojumi; koncertzāļu pakalpojumi; izpildītājmākslinieku pakalpojumi

(111) **Reģ. Nr.** M 77 584(151) **Reģ. dat.** 20.05.2022(210) **Pieteik. Nr.** M-21-1194(220) **Pieteik. dat.** 12.11.2021

## RUSKOE SKONTO

(550) **Vārdiska zīme**(732) **Īpašn.** RS MEDIA, SIA; Krišjāņa Valdemāra iela 100, Rīga, LV-1013, Latvija (LV)(740) **Pārstāvis** Ilmārs ŠATOVŠ; Berģu iela 8 - 15, Rīga, LV-1024, Latvija (LV)

(511) **9** elektroniskas publikācijas; lejupielādējamas publikācijas; lejupielādējami audio, vizuālie un audiovizuālie materiāli; aparāti, ierīces un instrumenti skaņas, attēlu vai datu ierakstīšanai, pārraidei, reproducēšanai vai apstrādei; kompaktdiski, DVD diskī un citi digitālie datu nesēji; tukšas vides digitāliem vai analogiem ierakstiem un to glabāšanai; kases aparāti, rēķināšanas mašīnas, informācijas apstrādes ierīces, datori un datoru perifērijas ierīces; zinātniskie, kuģniecības, ģeodēziskie, fotogrāfiskie, kinematogrāfiskie, optiskie, svēršanas, mērīšanas, signalizācijas, kontroles (pārbaudes), glabāšanas un mācību aparāti, ierīces un instrumenti; aparāti, ierīces un instrumenti elektriskās strāvas pārvadei, komutācijai, pārveidošanai, uzkrāšanai, regulēšanai vai kontrolei; ugunsdzēsības ierīces; datorprogrammas; mobilo telefonu programmatūra; audio ieraksti un video ieraksti

**35** reklāma; dažādu veidu reklāmu izgatavošanas pakalpojumi; reklāmas izvietošanas pakalpojumi preses izdevumos un žurnālos; reklāma tiešsaistes režīmā, izmantojot datortīklus; reklāmas materiālu un sludinājumu publicēšana, arī ar interneta

starpniecību; periodisko izdevumu, žurnālu abonēšanas organizēšana; reklāmas izplatīšana; reklāmas kampaņu organizēšanas pakalpojumi; reklāmas kampaņu vadīšanas pakalpojumi; konsultāciju sniegšana par reklāmas komunikācijas stratēģijām; reklāmas aģentūru pakalpojumi; reklāmas filmu veidošana; reklāmas ideju izstrāde; reklāmas laika iznomāšana plašsaziņas līdzekļos; reklāmas laukumu iznomāšana; reklāmas materiālu maketēšana, izstrādāšana, iznomāšana un aktualizēšana; reklāmas tekstu publicēšana; scenāriju rakstīšana reklāmas nolūkiem; reklāmas tekstu rakstīšana; tādu reklāmu izvietošana internetā, klikšķinot uz kurām tiek atvērtas tīmekļa vietnes ar reklamājamo saturu un samaksa par kurām ir atkarīga no klikšķinājumu skaita; radio un televīzijas reklāmas pakalpojumi; darījumu vadīšana; uzņēmumu pārvaldība un vadīšana; biroja darbi; uzņēmējdarbības informācijas nodrošināšana tīmekļa vietnēs; darījumu informācijas sniegšana; komercstarpniecības pakalpojumi; starpniecības pakalpojumi komerciālu darījumu slēgšanā; komercdarījumu slēgšana trešajām personām un ar to saistīto sarunu vešana; darījumu vadīšana izpildītājmāksliniekiem; preču un pakalpojumu licencēšanas komerciālā vadība trešajām personām; franšīzes pakalpojumi; zīmolu novērtēšanas pakalpojumi; zīmolu stratēģijas pakalpojumi; ar zīmolu veidošanu saistīti reklāmas un atpazīstamības veicināšanas pakalpojumi; reklāmas pakalpojumi, lai izveidotu korporatīvo un zīmola identitāti; konsultāciju sniegšana biznesa vadībā; konsultāciju sniegšana uzņēmējdarbībā; palīdzības sniegšana uzņēmējdarbībā; pakalpojumi, kas saistīti ar analīzi, izpēti un informācijas sniegšanu uzņēmējdarbības jomā; sabiedriskās domas aptauju veikšana; tirgus izpēte; palīdzības sniegšana uzņēmējdarbībā ārpuspakalpojumu veidā; atbilstības programmu komerciālā vadība trešajām personām; telemārketinga pakalpojumi; biroja aparātu un ierīču iznomāšana; darījumu informācijas sniegšana un vākšana; pētījumu veikšana uzņēmējdarbības jomā; uzņēmējdarbības pārvietošanas pakalpojumi; uzņēmējdarbības projektu vadīšana; darījumu vadīšana ārštata pakalpojumu sniedzējiem; konsultāciju sniegšana uzņēmējdarbības vadības jomā; uzņēmumu administratīvās vadības ārpuspakalpojumi; starpniecības pakalpojumi un padomu sniegšana uzņēmējdarbībā preču pārdošanas un pakalpojumu sniegšanas jomā; uzņēmumu komerciāla novērtēšana; komercinformācijas un padomu sniegšana patērētājiem; kontaktinformācijas sniegšana komerciāliem un uzņēmējdarbības nolūkiem; komercinformācijas aģentūru pakalpojumi; konsultāciju sniegšana uzņēmējdarbības organizēšanas jomā; konsultāciju sniegšana darījumu vadīšanā un organizēšanā; konsultāciju sniegšana personālvadībā; izstāžu organizēšana un vadīšana komerciāliem vai reklāmas nolūkiem; modes skašu organizēšana un vadīšana; modeļu pakalpojumi reklāmas un preču noieta veicināšanas nolūkiem; izsoļu pakalpojumi; dažādu preču atlase un izvietošana (izņemot to transportu) citu personu labā, lai dotu patērētājiem iespēju šīs preces ērti aplūkot un iegādāties, arī ar interneta starpniecību; tirdzniecības vietu nodrošināšana preču un pakalpojumu pārdevējiem un pircējiem tiešsaistes režīmā; iespiedprodukcijas, suvenīru, mākslas priekšmetu, dizaina priekšmetu, autordarbu, apģērbu, apavu, galvassegu, somu, maku, lietussargu, pārtikas, dzērienu, skaistumkopšanas un veselības aprūpes preču, kosmētikas, higiēnas preču, sadzīves tehnikas, elektronikas un elektrotehnikas preču, datortehnikas, sporta preču, mūzikas instrumentu un to piederumu, iespiedprodukcijas, grāmatu, audio un video ierakstu, rotālietu, preču dārkopības nolūkiem, mājsaimniecības preču, rūpniecības preču, datorprogrammu, bižutērijas, juvelierizstrādājumu, mēbeļu, galantērijas preču, preču bērniem, preču dzīvniekiem, makšķerīnieku



piederumu, autopiederumu un aktīvās atpūtas preču tirdzniecības pakalpojumi, arī ar interneta starpniecību; farmaceutisko, veterināro un higiēnas preparātu un medicīnisko preču tirdzniecības pakalpojumi, arī ar interneta starpniecību; preču un pakalpojumu noieta veicināšana; mārketinga pakalpojumi; sabiedrisko attiecību pakalpojumi; publicitātes veidošana un veicināšana; publicitātes veicināšanai paredzētu tekstu rakstīšana; preču demonstrēšana; preču paraugu izplatīšana; komerciālas informācijas un padomu sniegšana patērētājiem par preču un pakalpojumu izvēli; patērētāju lojalitātes programmu pārvaldība; ziņu apkopošanas pakalpojumi; datu un tekstu apkopošana, apstrāde un publicēšana, arī ar interneta starpniecību; informācijas sistematizēšana datoru datubāzēs; informācijas vākšana datoru datubāzēs; komerciālās informācijas un uzņēmumu kontaktinformācijas nodrošināšana; datorizēta datņu (failu) pārvaldība; datu atjaunināšana un uzturēšana datoru datubāzēs; datu meklēšana datnēs trešajām personām; tīmekļa vietņu pielāgošana ar nolūku panākt izdevīgāku to attēlojumu meklētājprogrammu meklējumu rezultātos; tīmekļa vietņu pielāgošana ar nolūku palielināt to apmeklētāju skaitu; grāmatveidības pakalpojumi; uzņēmējdarbības audita pakalpojumi; konsultāciju un padomu sniegšana grāmatveidības, audita, komercvadības, uzņēmējdarbības un nodokļu jomā; uzņēmējdarbības izpēti un informācijas sniegšana šajā jomā; atbalsta, pārvaldības un biroju administratīvie pakalpojumi uzņēmējdarbībai; uzņēmējdarbības analīzes, izpēti un informācijas pakalpojumi

**38** telesakari; ziņojumu pārraide; radio raidīšana; radio apraide, arī ar interneta un citu sakaru tīklu starpniecību; elektroniska datu pārraide ar datortīklu, sakaru tīklu un interneta starpniecību; informācijas apraide un informācijas pārraide ar sakaru tīklu un interneta starpniecību; skaņas, attēlu un grafisko datu pārraide, izmantojot internetu; elektronisko plašsaziņas līdzekļu programmu apraide ar interneta starpniecību; audio apraide, izmantojot internetu un citus sakaru tīklus; audio materiālu straumēšana, izmantojot globālos datortīklus un citus sakaru tīklus; audio saturs, tai skaitā lietotāja radīta vai izvēlēta audio saturs, kā arī informācijas pārraidīšana, izmantojot datortīklus un citus sakaru tīklus

**41** radioraidījumu, arī radioprogrammu, veidošana, vadīšana un producēšana; radio izklaides pakalpojumi; ierakstu studiju pakalpojumi; audioierakstu veikšana; skaņu ierakstu iznomāšana; audioiekārtu iznomāšana; karaoke pakalpojumi; koncertu rīkošana un vadīšana; mūzikas komponēšana; mūzikas producēšana; neļujpielādējamas mūzikas un raidījumu nodrošināšana tiešsaistes režīmā; ziņu reportieru pakalpojumi; izdevējdarbība; elektronisko publikāciju sagatavošana un publicēšana; elektronisko publikāciju publicēšana tiešsaistes režīmā; grāmatu un publikāciju izdošana; maketēšanas pakalpojumi, izņemot pakalpojumus reklāmas jomā; tekstu (izņemot reklāmas tekstus) rakstīšana; tekstu (izņemot reklāmas tekstus) publicēšana; audzināšana; apmācība; izpriecās; sporta, kultūras, izglītības un izklaides pasākumu un konkursu organizēšana un vadīšana; azartspēļu pakalpojumi; baļļu organizēšana; biļešu aģentūru pakalpojumi izklaides jomā; vietu rezervēšana izklaides pasākumiem; brīvdienu nometņu pakalpojumi izklaides jomā; diskotēku pakalpojumi; diskžokeju pakalpojumi; radioaparātu un televizoru iznomāšana; televīzijas raidījumu veidošana un producēšana; filmu demonstrēšana; filmu dublēšana; filmu, izņemot reklāmfilmās, veidošana; fotogrāfu pakalpojumi; fotoreportāžu sagatavošana; kinofilmu iznomāšana; kinoprojektoru un to piederumu iznomāšana; kinostudiju pakalpojumi; videoierakstu nodrošināšana tiešsaistes režīmā; videoierakstu veidošana; videoierakstu montāža;

videokameru iznomāšana; videoleņu un videokasešu iznomāšana; videomagnetofonu iznomāšana; informācijas sniegšana izglītības jomā; informācijas sniegšana izklaides jomā; informācijas sniegšana atpūtas jomā; informācijas sniegšana sporta jomā; izklaides iespēju nodrošināšana; izrāžu organizēšana (impresāriju pakalpojumi); izstāžu organizēšana kultūras un izglītības nolūkiem; klubu pakalpojumi izklaides, sporta vai izglītības nolūkiem; kolokviju organizēšana un vadīšana; konferenču organizēšana un vadīšana; kongresu organizēšana un vadīšana; loteriju un izložu organizēšana; mikrofilmēšana; naktsklubu pakalpojumi; neklātienas mācību pakalpojumi; orķestru pakalpojumi; profesionālās kvalifikācijas celšanas pakalpojumi; scenāriju rakstīšanas pakalpojumi; semināru un praktisko nodarbību organizēšana un vadīšana; simpoziju organizēšana un vadīšana; šovu producēšana; spēļu pakalpojumi tiešsaistes režīmā ar datortīklu starpniecību; sporta un kultūras pasākumu rīkošana; sporta sacensību organizēšana; stadionu, sporta laukumu un sporta telpu iznomāšana; subtitrēšana; teātra uzvedumu veidošana; izrāžu pakalpojumi; viesību plānošana izklaides nolūkiem; tulkošanas pakalpojumi; koncertzāļu pakalpojumi; izpildītājmākslinieku pakalpojumi

(111) **Reģ. Nr.** M 77 585 (151) **Reģ. dat.** 20.05.2022  
 (210) **Pieteik. Nr.** M-21-1277 (220) **Pieteik. dat.** 09.12.2021  
 (531) **CFE ind.** 24.17.25; 26.5.10; 29.1.14

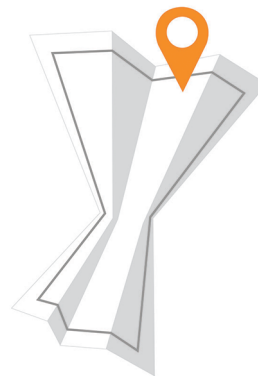

(550) **Figurāla zīme**  
<http://databases.lrv.gov.lv/databases/lv/trademark/details/M-21-1277>  
 (591) **Krāsu salikums** tumši pelēks, gaiši pelēks, oranžs, balts  
 (732) **Īpašn.** MANA KARTE, SIA; Lielā iela 11, Dreiliņi, Stopiņu pag., Ropažu nov., LV-2130, Latvija (LV)  
 (511) **9** ierakstītas un lejupielādējamas programmatūras platformas; datoru programmatūra; navigācijas aparāti, ierīces un instrumenti  
**39** ceļojumu organizēšana; ceļojumu rezervēšana  
**41** atpūtas iespēju nodrošināšana; fotografēšana; izklaides pasākumu plānošana; informācijas sniegšana par atpūtas pasākumiem; tūrisma un aktīvās atpūtas plānošana  
**42** platforma kā pakalpojums (PaaS); tehnoloģiskie pakalpojumi; datoru platformu izstrādes pakalpojumi

(111) **Reģ. Nr.** M 77 586 (151) **Reģ. dat.** 20.05.2022  
 (210) **Pieteik. Nr.** M-21-1291 (220) **Pieteik. dat.** 15.12.2021  
 (531) **CFE ind.** 27.5.1; 27.5.17

# la bébé

(550) **Figurāla zīme**  
<http://databases.lrv.gov.lv/databases/lv/trademark/details/M-21-1291>

- (732) **Īpašn.** KIDISTORE, SIA; Augusta Deglava iela 59 - 2, Rīga, LV-1035, Latvija (LV)  
 (740) **Pārstāvis** Jevgeņija GAINUTDINOVA, METIDA, SIA; Miera iela 12 - 1, Rīga, LV-1001, Latvija (LV)  
 (511) **20** spilveni; pakavveida spilveni krūts barošanai

(111) **Reģ. Nr.** M 77 587 (151) **Reģ. dat.** 20.05.2022  
 (210) **Pieteik. Nr.** M-21-1295 (220) **Pieteik. dat.** 15.12.2021

## SINAOLA

- (550) **Vārdiska zīme**  
 (732) **Īpašn.** ARANDANO OÜ; Ulūkooli tn 10, Tartu, Tartu maakond, 51003, Igaunija (EE)  
 (740) **Pārstāvis** Edgars BUTKEVIČS; Riharda Vāgnera iela 2 - 2, Rīga, LV-1050, Latvija (LV)  
 (511) **3** kosmētikas līdzekļi, ne medicīniskiem nolūkiem; ķermeņa kopšanas līdzekļi, ne medicīniskiem nolūkiem; skaistumkopšanas līdzekļi, ne medicīniskiem nolūkiem; zobu kopšanas līdzekļi, ne medicīniskiem nolūkiem; parfimērijas izstrādājumi; ēteriskās eļļas; mazgāšanas līdzekļi; balināšanas līdzekļi; tīrīšanas līdzekļi; pulēšanas līdzekļi; attaukošanas līdzekļi  
**14** dārgmetāli; dārgmetālu sakausējumi; juvelierizstrādājumi; rotaslietas; dārgakmeņi; pusdārgakmeņi; pulksteņi; hronometriskie instrumenti  
**18** āda; ādas imitācijas; dzīvnieku ādas; kažokādas; ceļasomas; somas; lietussargi; saulesargi; spieķi; pātagas; zirglietas; seglinieku izstrādājumi; kaklasiksnas dzīvniekiem; pavadas dzīvniekiem  
**21** mājtsaimniecības piederumi un ierīces; virtuves piederumi un ierīces; mājtsaimniecības tilpnes; virtuves tilpnes; mājtsaimniecības trauki; virtuves trauki; galda piederumi, izņemot galda dakšīņas, nažus un karotes; ķemmes; sūklī; sukas, izņemot otas; materiāli suku izstrādājumiem; tīrīšanas un apkopšanas rīki; tīrīšanas un apkopšanas ierīces; neapstrādāts stikls, izņemot stiklu būvniecībai; daļēji apstrādāts stikls, izņemot stiklu būvniecībai; izstrādājumi no stikla; izstrādājumi no porcelāna; izstrādājumi no fajansa; izstrādājumi no keramikas  
**25** apģērbi; apavi; galvassegas

(111) **Reģ. Nr.** M 77 588 (151) **Reģ. dat.** 20.05.2022  
 (210) **Pieteik. Nr.** M-21-1296 (220) **Pieteik. dat.** 15.12.2021

## CXANEL

- (550) **Vārdiska zīme**  
 (732) **Īpašn.** ARANDANO OÜ; Ulūkooli tn 10, Tartu, Tartu maakond, 51003, Igaunija (EE)  
 (740) **Pārstāvis** Edgars BUTKEVIČS; Riharda Vāgnera iela 2 - 2, Rīga, LV-1050, Latvija (LV)  
 (511) **3** kosmētikas līdzekļi, ne medicīniskiem nolūkiem; ķermeņa kopšanas līdzekļi, ne medicīniskiem nolūkiem; skaistumkopšanas līdzekļi, ne medicīniskiem nolūkiem; zobu kopšanas līdzekļi, ne medicīniskiem nolūkiem; parfimērijas izstrādājumi; ēteriskās eļļas; mazgāšanas līdzekļi; balināšanas līdzekļi; tīrīšanas līdzekļi; pulēšanas līdzekļi; attaukošanas līdzekļi; abrazīvie līdzekļi  
**14** dārgmetāli; dārgmetālu sakausējumi; juvelierizstrādājumi; rotaslietas; dārgakmeņi; pusdārgakmeņi; pulksteņi; hronometriskie instrumenti  
**18** āda; ādas imitācijas; dzīvnieku ādas; kažokādas; ceļasomas; somas; lietussargi; saulesargi; spieķi; pātagas; zirglietas; seglinieku izstrādājumi; kaklasiksnas dzīvniekiem; pavadas dzīvniekiem; apģērbi dzīvniekiem  
**21** mājtsaimniecības piederumi un ierīces; virtuves piederumi un ierīces; mājtsaimniecības tilpnes; virtuves tilpnes; mājtsaimniecības trauki; virtuves trauki; galda piederumi, izņemot galda dakšīņas, nažus un karotes;

ķemmes; sūklī; sukas, izņemot otas; materiāli suku izstrādājumiem; tīrīšanas un apkopšanas rīki; tīrīšanas un apkopšanas ierīces; neapstrādāts stikls, izņemot stiklu būvniecībai; daļēji apstrādāts stikls, izņemot stiklu būvniecībai; izstrādājumi no stikla; izstrādājumi no porcelāna; izstrādājumi no fajansa; izstrādājumi no keramikas

**25** apģērbi; apavi; galvassegas

(111) **Reģ. Nr.** M 77 589 (151) **Reģ. dat.** 20.05.2022  
 (210) **Pieteik. Nr.** M-21-1297 (220) **Pieteik. dat.** 15.12.2021  
 (531) **CFE ind.** 5.3.13; 5.3.14; 27.5.4

# Herbariumi

- (550) **Figurāla zīme**  
<http://databases.lrpv.gov.lv/databases/lv/trademark/details/M-21-1297>  
 (732) **Īpašn.** ARANDANO OÜ; Ulūkooli tn 10, Tartu, Tartu maakond, 51003, Igaunija (EE)  
 (740) **Pārstāvis** Edgars BUTKEVIČS; Riharda Vāgnera iela 2 - 2, Rīga, LV-1050, Latvija (LV)  
 (511) **3** kosmētikas līdzekļi, ne medicīniskiem nolūkiem; ķermeņa kopšanas līdzekļi, ne medicīniskiem nolūkiem; skaistumkopšanas līdzekļi, ne medicīniskiem nolūkiem; zobu kopšanas līdzekļi, ne medicīniskiem nolūkiem; parfimērijas izstrādājumi; ēteriskās eļļas; mazgāšanas līdzekļi; tīrīšanas līdzekļi; pulēšanas līdzekļi; attaukošanas līdzekļi; abrazīvie līdzekļi  
**4** tehniskās eļļas; tehniskās ziedes; tehniskais vasks; smērvielas; putekļu absorbcijas līdzekļi; putekļu mitrināšanas līdzekļi; putekļu piesaistīšanas līdzekļi; kurināmie; degvielas; vielas apgaismošanas nolūkiem; sveces apgaismošanai; daktis apgaismošanai  
**14** dārgmetāli; dārgmetālu sakausējumi; juvelierizstrādājumi; rotaslietas; dārgakmeņi; pusdārgakmeņi; pulksteņi; hronometriskie instrumenti

(111) **Reģ. Nr.** M 77 590 (151) **Reģ. dat.** 20.05.2022  
 (210) **Pieteik. Nr.** M-21-1301 (220) **Pieteik. dat.** 16.12.2021  
 (531) **CFE ind.** 26.1.3; 26.1.16; 27.5.1; 27.5.9; 27.5.19



- (550) **Figurāla zīme**  
<http://databases.lrpv.gov.lv/databases/lv/trademark/details/M-21-1301>  
 (732) **Īpašn.** LATVENERGO, AS; Pulkveža Brieža iela 12, Rīga, LV-1010, Latvija (LV)  
 (740) **Pārstāvis** Vineta OZOLIŅA; Pulkveža Brieža iela 12, Rīga, LV-1010, Latvija (LV)  
 (511) **4** elektroenerģija; elektroenerģija no atjaunojamiem energoresursiem; elektroenerģija no saules enerģijas; elektroenerģija no vēja enerģijas  
**9** elektrisko transportlīdzekļu uzlādes stacijas; elektrotīklu iekārtas; ierīces energoefektivitātes uzlabošanai; maiņstrāvas/līdzstrāvas pārveidotāji; nepārtrauktās barošanas bloki (baterijas); elektriskās slodzes imitācijas bloki; elektriski un elektroniski elementi aparātiem un ierīcēm, kuri paredzēti elektrības pārvadei, komutācijai, pārveidošanai, uzkrāšanai, regulēšanai, sadales un izmantošanas vadībai; automobiļu akumulatoru uzlādes ierīces; akumulatoru bateriju uzlādes ierīces; elektroautomobiļu uzlādes ierīces; aparāti un ierīces elektrības uzkrāšanai; elektroenerģijas uzglabāšanas ierīces; elektrisko akumulatoru baterijas; elektriskie akumulatori; elektrisko akumulatoru uzlādes ierīces;

elektrisko transportlīdzekļu akumulatori; maiņstrāvas/līdzstrāvas energoapgādes avoti; elektrisko aparātu uzlādes ierīces; uzlādējamo bateriju elementi; uzlādējamās baterijas; uzlādes dokstacijas; saules bateriju elementi; saules baterijas; akumulatoru bateriju uzlādes ierīces, izmantojot saules elektroenerģiju; saules baterijas mājsaimniecības nolūkiem; aparāti un instrumenti elektrības pārslēgšanai; aparāti un instrumenti elektrības pārveidošanai; aparāti un instrumenti elektrības regulēšanai; aparāti un instrumenti elektriskās strāvas regulēšanai; aparāti un instrumenti elektroenerģijas vadīšanai; aparāti, ierīces un instrumenti elektrības lietošanas regulēšanai; elektriskās strāvas vadības ierīces; ierakstīta un lejupielādējama programmatūra; ierakstītas un lejupielādējamas datoru programmas; ierakstīta un lejupielādējama programmatūra multivides satura attēlošanai un apstrādei; ierakstīta un lejupielādējama programmatūra viedtālruniņiem; ierakstīta un lejupielādējama programmatūra planšetdatoriem; ierakstīta un lejupielādējama programmatūra ziņojumu sagatavošanai; ierakstīta un lejupielādējama programmatūra izmantošanai mazumtirdzniecībā; ierakstīta un lejupielādējama programmatūra darbībām ar viedajiem līgumiem; ierakstīta un lejupielādējama programmatūra sadarbības platformām; ierakstīta un lejupielādējama programmatūra elektrotehnikai; ierakstīta un lejupielādējama programmatūra mašīnu vadībai; ierakstīta un lejupielādējama programmatūra elektroniskajam pastam; ierakstīta un lejupielādējama programmatūra lietotņu izstrādei; ierakstīta un lejupielādējama programmatūra datu analītikai; ierakstīta un lejupielādējama programmatūra elektroniskajiem maksājumiem; ierakstīta un lejupielādējama programmatūra izmantošanai reklāmā; ierakstīta un lejupielādējama mobilo tālrunu programmatūra; ierakstīta un lejupielādējama programmatūra datu vadībai; ierakstīta un lejupielādējama mākslīgā intelekta programmatūra; ierakstīta un lejupielādējama virtuālo asistentu programmatūra; ierakstīta un lejupielādējama programmatūra viedajai ražošanai; ierakstīta un lejupielādējama programmatūra lielo datu pārvaldībai; ierakstīta un lejupielādējama programmatūra siltumnīcas efektu izraisošo gāzu emisiju uzskaitē; ierakstīta un lejupielādējama lietotņu programmatūra apgaismojuma vadībai; ierakstīta un lejupielādējama mākslīgā intelekta programmatūra transportlīdzekļiem; ierakstīta un lejupielādējama mobilo ierīču programmatūra un lietotnes; ierakstīta un lejupielādējama programmatūra digitālā satura pārvaldības sistēmai (CMS)

- 12 elektriskie transportlīdzekļi
- 39 elektroautomobiļu iznomāšana
- 42 viedtālrunu programmatūras atjaunināšana; programmatūras operētājsistēmas izstrāde; atjaunojamās enerģijas ražošanas sistēmu projektēšana un izstrāde

(111) **Reģ. Nr.** M 77 591 (151) **Reģ. dat.** 20.05.2022  
 (210) **Pieteik. Nr.** M-21-1302 (220) **Pieteik. dat.** 16.12.2021

## Elektrum Drive

- (550) **Vārdiska zīme**
- (732) **Īpašn.** LATVENNERGO, AS; Pulkveža Brieža iela 12, Rīga, LV-1010, Latvija (LV)
- (740) **Pārstāvis** Vineta OZOLIŅA; Pulkveža Brieža iela 12, Rīga, LV-1010, Latvija (LV)
- (511) **4** elektroenerģija; elektroenerģija no atjaunojamiem energoresursiem; elektroenerģija no saules enerģijas; elektroenerģija no vēja enerģijas
- 9** elektrisko transportlīdzekļu uzlādes stacijas; elektrotīklu iekārtas; ierīces energoefektivitātes uzlabošanai; maiņstrāvas/līdzstrāvas pārveidotāji; nepārtrauktās

barošanas bloki (baterijas); elektriskās slodzes imitācijas bloki; elektriski un elektroniski elementi aparātiem un ierīcēm, kuri paredzēti elektrības pārvadei, komutācijai, pārveidošanai, uzkrāšanai, regulēšanai, sadales izmantošanas vadībai; automobiļu akumulatoru uzlādes ierīces; akumulatoru bateriju uzlādes ierīces; elektroautomobiļu uzlādes ierīces; aparāti un ierīces elektrības uzkrāšanai; elektroenerģijas uzglabāšanas ierīces; elektrisko akumulatoru baterijas; elektriskie akumulatori; elektrisko akumulatoru uzlādes ierīces; elektrisko transportlīdzekļu akumulatori; maiņstrāvas/līdzstrāvas energoapgādes avoti; elektrisko aparātu uzlādes ierīces; uzlādējamo bateriju elementi; uzlādējamās baterijas; uzlādes dokstacijas; saules bateriju elementi; saules baterijas; akumulatoru bateriju uzlādes ierīces, izmantojot saules elektroenerģiju; saules baterijas mājsaimniecības nolūkiem; aparāti un instrumenti elektrības pārslēgšanai; aparāti un instrumenti elektrības pārveidošanai; aparāti un instrumenti elektrības regulēšanai; aparāti un instrumenti elektriskās strāvas regulēšanai; aparāti un instrumenti elektroenerģijas vadīšanai; aparāti, ierīces un instrumenti elektrības lietošanas regulēšanai; elektriskās strāvas vadības ierīces; ierakstīta un lejupielādējama programmatūra; ierakstītas un lejupielādējamas datoru programmas; ierakstīta un lejupielādējama programmatūra multivides satura attēlošanai un apstrādei; ierakstīta un lejupielādējama programmatūra viedtālruniņiem; ierakstīta un lejupielādējama programmatūra planšetdatoriem; ierakstīta un lejupielādējama programmatūra ziņojumu sagatavošanai; ierakstīta un lejupielādējama programmatūra izmantošanai mazumtirdzniecībā; ierakstīta un lejupielādējama programmatūra darbībām ar viedajiem līgumiem; ierakstīta un lejupielādējama programmatūra sadarbības platformām; ierakstīta un lejupielādējama programmatūra elektrotehnikai; ierakstīta un lejupielādējama programmatūra mašīnu vadībai; ierakstīta un lejupielādējama programmatūra elektroniskajam pastam; ierakstīta un lejupielādējama programmatūra lietotņu izstrādei; ierakstīta un lejupielādējama programmatūra datu analītikai; ierakstīta un lejupielādējama programmatūra elektroniskajiem maksājumiem; ierakstīta un lejupielādējama programmatūra izmantošanai reklāmā; ierakstīta un lejupielādējama mobilo tālrunu programmatūra; ierakstīta un lejupielādējama programmatūra datu vadībai; ierakstīta un lejupielādējama mākslīgā intelekta programmatūra; ierakstīta un lejupielādējama virtuālo asistentu programmatūra; ierakstīta un lejupielādējama programmatūra viedajai ražošanai; ierakstīta un lejupielādējama programmatūra lielo datu pārvaldībai; ierakstīta un lejupielādējama programmatūra siltumnīcas efektu izraisošo gāzu emisiju uzskaitē; ierakstīta un lejupielādējama lietotņu programmatūra apgaismojuma vadībai; ierakstīta un lejupielādējama mākslīgā intelekta programmatūra transportlīdzekļiem; ierakstīta un lejupielādējama mobilo ierīču programmatūra un lietotnes; ierakstīta un lejupielādējama programmatūra digitālā satura pārvaldības sistēmai (CMS)

- 12 elektriskie transportlīdzekļi
- 39 elektroautomobiļu iznomāšana
- 42 viedtālrunu programmatūras atjaunināšana; programmatūras operētājsistēmas izstrāde; atjaunojamās enerģijas ražošanas sistēmu projektēšana un izstrāde

(111) **Reģ. Nr.** M 77 592 (151) **Reģ. dat.** 20.05.2022  
 (210) **Pieteik. Nr.** M-21-1278 (220) **Pieteik. dat.** 10.12.2021

## ГОРНОЕ ОЗЕРО GORNOJE OZERO

- (550) **Vārdiska zīme**  
 (732) **Īpašn.** LIKEROVODOCHNY ZAVOD "GLAZOVSKY", OTKRITOE AKTSIONERNOE OBSHESTVO; ul. 2-ya Naberezhnaya 13, Glazov, 427622, Krievija (RU)  
 (740) **Pārstāvis** Aleksandra FORTŪNA, "FORAL INTELEKTUĀLĀ ĪPAŠUMA AĢENTŪRA", SIA; Kalēju iela 14 - 7, Rīga, LV-1050, Latvija (LV)  
 (511) **33** aperitīvi; araks; brendijs; vīni; stipri brendija tipa gruzīnu dzērieni no izspaidām (čača); viskijs; degvīns; franču anīsa liķieris (anisetete); ķiršu degvīns; džins; gremošanu veicinoši alkoholiskie dzērieni; alkoholiskie kokteiļi; kirasao (liķieris); anīsa liķieri; destilēti alkoholiskie dzērieni uz graudu bāzes; alkoholiskie dzērieni, izņemot alu; alkoholiskie dzērieni uz cukurniedru bāzes; spirtotie dzērieni, kas nav uz alus bāzes; alkoholiskie dzērieni, kas satur augļus; destilēti alkoholiskie dzērieni; stiprie alkoholiskie dzērieni; alkoholiskie medus dzērieni; piparmētru liķieri; rūgtie spirtotie dzērieni (biteri); rums; sakē; bumbieru sidrs; sidrs; rīsu spirts; spirta ekstrakti; alkoholiskie augļu ekstrakti; alkoholisko dzērienu esences

- (111) **Reģ. Nr.** M 77 593 (151) **Reģ. dat.** 20.05.2022  
 (210) **Pieteik. Nr.** M-21-1310 (220) **Pieteik. dat.** 20.12.2021

## Bath Garden

- (550) **Vārdiska zīme**  
 (732) **Īpašn.** DIZAINSOAP, OBSHESTVO S OGRANICHENNOY OTVETSTVENNOSTYU; Prospekt Andropova 17, korpus 1, kv. 127, Moskva, 115470, Krievija (RU)  
 (740) **Pārstāvis** Inese LEIMANE, PĒTERSONA PATENTS - AAA LAW; Citadeles iela 12, Rīga, LV-1010, Latvija (LV)  
 (511) **3** abrazīvie līdzekļi; ambra (smaržviela); katlakmens noņemšanas līdzekļi mājāsaimniecības nolūkiem; antistatiskie līdzekļi mājāsaimniecības nolūkiem; aromātiskās vielas (ēteriskās eļļas); līdzekļi gaisa atsvaidzināšanai; ēteriskās eļļas konditorejas izstrādājumu aromatizēšanai; ēteriskās eļļas dzērienu aromatizēšanai; ēteriskās eļļas pārtikas aromatizēšanai; izsmidzināmi elpas atsvaidzināšanas līdzekļi; saspīsta gaisa baloniņi tīrīšanai un atputekļošanai; balzami, ne medicīniskiem nolūkiem; lūpu spīdumi; slīpēšanas akmeņi; abrazīvais papīrs; smilšpapīrs; pulēšanas papīrs; vazelīns kosmētiskiem nolūkiem; apavu spodrināšanas līdzekļi; piķis apavu izgatavošanai un labošanai; vate kosmētiskiem nolūkiem; smaržvielas veļas aromatizēšanai; līdzekļi trauku apstrādei žāvēšanas laikā trauku mazgājamās mašīnās; līmvielas kosmētiskiem nolūkiem; smaržūdeņi; kālija hipohlorīta ūdens šķīdums; lavandas ūdens; tualetes ūdeņi; parketa vasks; grīdas vasks; pretslīdes vasks grīdām; depilācijas vasks; ūsu vasks; vaska krītiņi drēbniekiem; vaski un krēmi ādas izstrādājumu kopšanai; grīdas un mēbeļu pulēšanas līdzekļi; apavu vasks; vaski pulēšanai; masāžas geli, ne medicīniskiem nolūkiem; heliotropīns; žeļejas zobu balināšanai; ģerānijas ēteriskā eļļa; dekoratīvā kosmētika; dezodoranti mājas dzīvniekiem; dezodoranti cilvēkam un dzīvniekiem; depilācijas līdzekļi; aroma kociņi; gaisa iesmaržināšanas līdzekļi ar šķīdumā iemērcamiem kociņiem smaržas izplatīšanai; smaržas; pretslīdes šķīdumi grīdām; stiklu, to skaitā vējstiklu, tīrīšanas šķīdumi; ziedes kosmētiskiem nolūkiem; vulkāniskie pelni tīrīšanai; parfimērijas izstrādājumi; novelkamie dekoratīvie attēli kosmētiskiem nolūkiem; joni (smaržvielas); aluņīts skūšanās nolūkiem (saistviela); uzacu zīmuļi; kosmētikas zīmuļi; silīcija karbīds (abrazīvs līdzeklis); metālu karbīdi (abrazīvi līdzekļi); alauna akmeņi ar ādas audus savelkošu iedarbību; pulēšanai paredzēts trepelis; līmes mākslīgo skropstu piestiprināšanai; līmes mākslīgo matu piestiprināšanai; matu kondicionieri; kvilaja koka miza veļas mazgāšanai; korunds (abrazīvs

līdzeklis); bārdas un ūsu krāsas; krāsvielas ūdens iekrāsošanai tualetēs; kosmētikas krāsas; ķīmisko vielu maisījumi, kurus izmanto tekstilizstrādājumu vai ādu apretēšanai (apreti); līdzekļi veļas spīdumam; pulēšanas krēmi; kosmētikas krēmi; krēmi ādas balināšanai (kosmētikas līdzekļi); dzelzs oksīda līdzekļi pulēšanai; vīraks; matu lakas; nagu lakas; matu losjoni; losjoni kosmētiskiem nolūkiem; pēcskūšanās losjoni; kosmētikas maskas; parfimērijas eļļas; kosmētikas eļļas; eļļas personiskās tualetes nolūkiem; ēteriskās eļļas; ciedru ēteriskā eļļa; citronu ēteriskā eļļa; eļļas tīrīšanas nolūkiem; bergamotes eļļa; gaultērijas eļļa; jasmīnu eļļa; lavandas eļļa; mandeļu eļļa; rožu eļļa; attaukošanai paredzēta terpentīneļļa; krīts balināšanai; krīts tīrīšanai; mandeļu pieniņš kosmētiskiem nolūkiem; attīroši pieniņi kosmētiskiem nolūkiem; muskuss (smaržviela); dezodorējošas ziepes; ziepes skūšanās nolūkiem; ziepes tekstilizstrādājumu krāsas atsvaidzināšanai; tualetes ziepes gabalos; pretsviedru ziepes; ziepes pret pēdu svīšanu; mandeļu ziepes; piparmētras parfimērijas nolūkiem; kosmētikas līdzekļu komplekti; dekoratīvās nagu uzlīmes kosmētiskiem nolūkiem; mākslīgie nagi; ziedu smaržu bāzes; kvēpināmie kociņi; pastas bārdas nažu asināšanas siksnām; zobu kopšanas līdzekļi; pumeks; lūpu krāsu futrāļi; ūdeņraža peroksīds kosmētiskiem nolūkiem; plāksnītes elpas atsvaidzināšanai; plāksnītes zobu balināšanai; abrazīvie audumi; abrazīvie audumi ar sīkgraudainu stikla materiālu virsmu; lūpu krāsas; pomādes kosmētiskiem nolūkiem; skūšanās līdzekļi; kosmētikas līdzekļi vannām; līdzekļi matu taisnošanai; līdzekļi matu cirtošanai; veļas mērcēšanas līdzekļi; preparāti instrumentu asināšanai; līdzekļi pret veļas burzīšanos (cietināšanai); līdzekļi krāsas noņemšanai; ādas izstrādājumu balināšanas līdzekļi; pulēšanas līdzekļi; zobu protēžu pulēšanas līdzekļi; mutes skalošanas līdzekļi; kosmētikas līdzekļi notievēšanai; līdzekļi, kas veļai piešķir spīdumu; acu skalošanas līdzekļi, ne medicīniskiem nolūkiem; audumu mīkstinātāji veļas mazgāšanai; veļas mazgāšanas līdzekļi; ķīmiskās tīrīšanas līdzekļi; lakas noņemšanas līdzekļi; līdzekļi dekoratīvās kosmētikas noņemšanai; grīdas vaska noņemšanas līdzekļi; līdzekļi politūras noņemšanai; rūsas noņemšanas līdzekļi; nagu kopšanas līdzekļi; tīrīšanas līdzekļi mājāsaimniecības nolūkiem; zobu protēžu tīrīšanas līdzekļi; tapešu tīrīšanas līdzekļi; līdzekļi aizsērējušu cauruļu tīrīšanai; ķīmiskie tīrīšanas līdzekļi mājāsaimniecības nolūkiem; kolagēna līdzekļi kosmētiskiem nolūkiem; balināšanas līdzekļi mājāsaimniecības nolūkiem; veļas balināšanas līdzekļi; alvejas preparāti kosmētiskiem nolūkiem; līdzekļi aizsardzībai pret saules iedarbību; mājāsaimniecībā izmantojami ķīmiskie līdzekļi veļas krāsu atjaunošanai; līdzekļi elpas atsvaidzināšanai; spodrināšanas līdzekļi; dekoratīvās kosmētikas pulveri; abrazīvie līdzekļi no dimanta putekļiem; trauku tīrīšanas līdzekļi; nagu laku šķīdinātāji; maksts skalošanas līdzekļi intīmajai higiēnai un dezodorēšanai; tīrīšanas šķīdumi; mākslīgās skropstas; ar kosmētikas losjoniem piesūcinātas salvetes; ar dekoratīvās kosmētikas noņemšanas līdzekļiem piesūcinātas salvetes; safrols; masāžas sveces kosmētiskiem nolūkiem; veļas ziļināšanas līdzekļi; attaukošanai paredzēts terpentīns; kaltētu ziedlapiņu un augu maisījumi telpu un veļas aromatizēšanai; balinošā soda; mazgājamā soda tīrīšanai; vannas sāļi; balināšanas sāļi; kvēpināmie līdzekļi (parfimērijas izstrādājumi); pulējami līdzekļi ādas izstrādājumu saglabāšanai; amonjaka šķīdums (ožamais spirts) tīrīšanas nolūkiem; audus savelkoši līdzekļi kosmētiskiem nolūkiem; kosmētikas līdzekļi uzacīm; kosmētikas līdzekļi sauļošanās nolūkiem; matu krāsas; neitralizētāji ilgvilņu veidošanai; līdzekļi augu lapu spīdumam; kosmētikas līdzekļi skropstām; kosmētikas līdzekļi ādas kopšanai; apavu kopšanas līdzekļi; kosmētiskie līdzekļi; kosmētikas

līdzekļi bērniem; kosmētikas līdzekļi dzīvniekiem, ne veterināriem nolūkiem; kosmētikas līdzekļi skropstu un uzacu krāsošanai; mazgāšanas līdzekļi intīmajai higiēnai; dezinficējoši un dezodorējoši mazgāšanas līdzekļi personiskās higiēnas nolūkiem; detergenti, izņemot ražošanai un medicīniskiem nolūkiem paredzētos detergentus; attaukošanas līdzekļi, kas nav paredzēti izmantošanai ražošanas procesos; balināšanas līdzekļi kosmētiskiem nolūkiem; pretsviedru līdzekļi kosmētiskiem nolūkiem; personiskās tualetes līdzekļi; kosmētikas līdzekļi uz augu bāzes; talka pūderis ķermenim; vates bumbiņas kosmētiskiem nolūkiem; terpēni (ēteriskās eļļas); ar tīrīšanas līdzekļiem impregnētas lupatiņas; hennas krāsa kosmētiskiem nolūkiem; šampūni dzīvniekiem, ne veterināriem nolūkiem; šampūni mājas dzīvniekiem; sausie šampūni; šampūni; kaustiskā soda; augu ekstrakti kosmētiskiem nolūkiem; ziedu ekstrakti (smaržas); ēterisko vielu esences; zvaigžņu anīsa esence; piparmētru esence (ēteriskā eļļa)

(111) **Reģ. Nr.** M 77 594 (151) **Reģ. dat.** 20.05.2022  
(210) **Pieteik. Nr.** M-21-1001 (220) **Pieteik. dat.** 27.09.2021

## Amo Mela

(550) **Vārdiska zīme**  
(732) **Īpašn.** AMO MELA, SIA; Priedīšu iela 5, Gauja, Carnikavas pag., Ādažu nov., LV-2163, Latvija (LV)  
(511) **30** konfektes; karameles  
**32** bezalkoholiskie augļu dzērieni

(111) **Reģ. Nr.** M 77 595 (151) **Reģ. dat.** 20.05.2022  
(210) **Pieteik. Nr.** M-21-1017 (220) **Pieteik. dat.** 30.09.2021

## KULNEV

(550) **Vārdiska zīme**  
(732) **Īpašn.** GALLERY, SIA; Remīnes iela 15 - 12, Rīga, LV-1006, Latvija (LV)  
(740) **Pārstāvis** Ilmārs ŠATOVŠ; Berģu iela 8 - 15, Rīga, LV-1024, Latvija (LV)  
(511) **32** bezalkoholiskie dzērieni; gāzēti bezalkoholiskie dzērieni; bezalkoholiskie kokteiļi; alus; aromatizēts alus; alus dzērieni uz iesala bāzes; alus kokteiļi; bezalkoholiskais alus; limonādes; augļu sulas; minerālūdeņi; dzeramais ūdens; kvass; sīrupi un citas bezalkoholiskas sastāvdaļas dzērienu pagatavošanai; aromatizēti gāzētie dzērieni; bezalkoholiskais sidrs; bezalkoholiskie vīni; apiņu ekstrakti alus pagatavošanai; iesala misa; pulveri un tabletes gāzētu dzērienu pagatavošanai; koncentrāti bezalkoholisko dzērienu pagatavošanai; dzērieni ar svaigu augļu mīkstumam (smūtiji); enerģijas dzērieni; sūkalu dzērieni; zelteris; sodas ūdens; šerbeti (dzērieni); bezalkoholiskie aperitīvi; izotoniskie dzērieni; bezalkoholiski gāzētie dzērieni; dzērieni sportistiem  
**33** alkoholiskie dzērieni, izņemot alu; alkoholisko dzērienu kokteiļi; destilēti dzērieni; spirtotie dzērieni; rūgtie spirtotie dzērieni (biteri); gremošanu veicinoši alkoholiskie dzērieni; liķieri; aperitīvi; sidrs; alkoholiskie kokteiļi; vīni; dzirkstošie vīni; degvīns; rums; brendijs; džins; viskijs; sakē; araks; alkoholiskas sastāvdaļas dzērienu pagatavošanai; alkoholisko dzērienu esences; spirta ekstrakti

(111) **Reģ. Nr.** M 77 596 (151) **Reģ. dat.** 20.05.2022  
(210) **Pieteik. Nr.** M-21-1045 (220) **Pieteik. dat.** 08.10.2021

## Mister Balloon

(550) **Vārdiska zīme**  
(732) **Īpašn.** M.BALLOON, SIA; Pētera iela 11 - 15, Jelgava, LV-3001, Latvija (LV)  
(740) **Pārstāvis** Jevgeņija GAINUTDINOVA, METIDA, SIA; Miera iela 12 - 1, Rīga, LV-1001, Latvija (LV)  
(511) **12** ar hēliju pildīti gaisa baloni  
**16** plakāti; kartītes; aplokšnes (kancelejas preces); ietinamais papīrs; emblēmas (papīra zīmogi); iespiesti fotoattēli; pastkartes; iespiedprodukcija; papīra galdauti; papīra lentes galantērijas preču vai matu rotāšanai; apsveikuma kartītes; galda sedziņas no papīra; kartona vai papīra kārbas; glāžu paliktņi no papīra; papīra karodziņi; galda salvetes no papīra; pudeļu iesaiņojumi no kartona vai papīra; papīra vai kartona afišas; papīra divieļi; galda celiņi no papīra  
**20** piepūšami reklāmas priekšmeti; piepūšami reklāmas baloni  
**21** karstumu izolējoši trauki dzērieniem; glāzes (trauki); papīra šķīvji; trauki; tases no papīra un plastmasas; dzērienu glāzes; vienreizlietojamie šķīvji; salmiņi dzērieniem  
**28** svētku rotājumi, ballīšu piederumi un mākslīgas Ziemassvētku eglītes; ballīšu baloni; rotaļu preces ballītēm; rotaļu preces izjokošanai; karnevāla maskas; Ziemassvētku eglīšu rotājumi, izņemot apgaismes ierīces, sveces un saldumus; ziepju burbuļu ierīces rotaļām; konfeti; papīra cepures ballītēm; plaukšķenes ballītēm  
**35** reklāma; vairumtirdzniecības un mazumtirdzniecības pakalpojumi, arī tirdzniecība tiešsaistē attiecībā uz šādām precēm: baloni, svētku rotājumi, ballīšu piederumi un cita, ar svētkiem saistīta atribūtika (rotājumi, dekorācijas, maskas, tērpi, parūkas, trauki) un aksesuāri, piepūšami reklāmas priekšmeti, piepūšami reklāmas baloni

(111) **Reģ. Nr.** M 77 597 (151) **Reģ. dat.** 20.05.2022  
(210) **Pieteik. Nr.** M-21-1108 (220) **Pieteik. dat.** 19.10.2021  
(531) **CFE ind.** 27.5.1

# TIGGO

(550) **Figurāla zīme**  
<http://databases.lrpv.gov.lv/databases/lv/trademark/details/M-21-1108>  
(732) **Īpašn.** CHERY AUTOMOBILE CO., LTD.; No 8, Changchun Road, Economic and Technological Development Zone, Wuhu, Anhui province, 241009, Ķīna (CN)  
(740) **Pārstāvis** Alīna BOGDANOVIČA, Patentu aģentūra "TRIA ROBIT"; Vīlandes iela 5 - 2, Rīga, LV-1010, Latvija (LV)  
(511) **37** transportlīdzekļu apkope un remonts; transportlīdzekļu mazgāšana; transportlīdzekļu uzpildes un tehniskās apkopes staciju pakalpojumi; apkures iekārtu uzstādīšana un remonts; automašīnu virsmu krāsošana ar smidzināšanas pistolēm (pulverizatoriem); riepu atjaunošanas pakalpojumi; mehānismu uzstādīšana, apkope un remonts; nolietotu vai daļēji bojātu dzinēju atjaunošanas pakalpojumi; nolietotu vai daļēji bojātu automašīnu atjaunošanas pakalpojumi; gaisa kondicionēšanas iekārtu uzstādīšana un remonts

(111) **Reģ. Nr.** M 77 598 (151) **Reģ. dat.** 20.05.2022  
(210) **Pieteik. Nr.** M-21-1215 (220) **Pieteik. dat.** 22.11.2021  
(531) **CFE ind.** 24.17.5; 27.5.17; 27.5.24; 29.1.13





- (550) **Figurāla zīme**  
<http://databases.lrpv.gov.lv/databases/lv/trademark/details/M-21-1215>
- (591) **Krāsu salikums** violets, balts, oranžs
- (732) **Īpašn.** CONFIDO HEALTHCARE GROUP OÜ; Veerenni 51, Tallinn, 10138, Igaunija (EE)
- (740) **Pārstāvis** Alīna BOGDANOVIČA, Patentu aģentūra "TRIA ROBIT"; Vīlandes iela 5 - 2, Rīga, LV-1010, Latvija (LV)
- (511) **44** medicīniskie pakalpojumi; veterinārie pakalpojumi; higiēnas un skaistumkopšanas pakalpojumi cilvēkam; medicīniskās palīdzības pakalpojumi; slimnīcu pakalpojumi; medicīniskie klīniku pakalpojumi; plastiskās ķirurģijas pakalpojumi; veselības aprūpe cilvēkam; zobārstniecības pakalpojumi; ortodontijas pakalpojumi; veselības centru pakalpojumi; alternatīvās medicīnas pakalpojumi; telemedicīnas pakalpojumi; psihologu pakalpojumi; konsultāciju sniegšana farmācijas jomā; konsultāciju un informācijas sniegšana medicīniskās aprūpes jomā; konsultāciju un informācijas sniegšana par medikamentiem; asins banku pakalpojumi; terapijas pakalpojumi, tostarp aromterapijas un fizioterapijas pakalpojumi; hiroprakses (manuālās terapijas) pakalpojumi; medicīniskās rehabilitācijas pakalpojumi; runas terapijas pakalpojumi; rehabilitācijas centru un sanatoriju pakalpojumi; optiķu pakalpojumi; vecmāšu pakalpojumi; "in vitro" apaugļošanas pakalpojumi; mākslīgās apaugļošanas pakalpojumi; aprūpes namu pakalpojumi; hospisu pakalpojumi nedziedināmi slimiem pacientiem; medicīniskās aprūpes pakalpojumi; paliatīvā aprūpe; medicīniskā aprīkojuma iznomāšana; medicīnisko konsultāciju sniegšana personām ar invaliditāti; rehabilitācijas pakalpojumi narkotiku atkarības pārvarēšanai; sanatoriju pakalpojumi; SPA salonu pakalpojumi; aprūpes iestāžu pakalpojumi; saunu pakalpojumi, tostarp, infrasarkanu un tvaika saunu pakalpojumi; turku pirts pakalpojumi; grima veidošanas pakalpojumi; skaistumkopšanas salonu pakalpojumi, to skaitā salonfrizētavu pakalpojumi; kosmetologu pakalpojumi; matu implantēšana; depilācijas pakalpojumi; manikīra un pedikīra pakalpojumi; masāžas pakalpojumi; solāriju pakalpojumi; tetovēšanas pakalpojumi; medicīniskās pārbaudes un medicīniskās diagnostikas pakalpojumi (testēšana un analīze); ar medicīnu un veselības aprūpi saistītas informācijas sniegšana, tostarp izmantojot telekomunikāciju tīklus; konsultāciju sniegšana uztura jomā; ar medicīnu un veselības aprūpi saistītas informācijas sniegšana, izmantojot tīmekļa vietni, kas pieejama, izmantojot globālo sakaru tīklu; ar veselības aprūpi saistīto informācijas kampaņu organizēšana; padomu un konsultāciju sniegšana par uzturu, uztura bagātinātājiem un medikamentiem; fiziskās sagatavotības pārbaudes; profesionālu konsultāciju sniegšana par uzturu; informācijas sniegšana par uzturu; uztura speciālistu pakalpojumi

- (111) **Reģ. Nr.** M 77 599 (151) **Reģ. dat.** 20.05.2022  
 (210) **Pieteik. Nr.** M-21-1306 (220) **Pieteik. dat.** 17.12.2021  
 (531) **CFE ind.** 2.1.8; 2.1.24; 26.1.3; 26.1.14; 27.1.6; 27.5.1; 27.5.3; 29.1.14

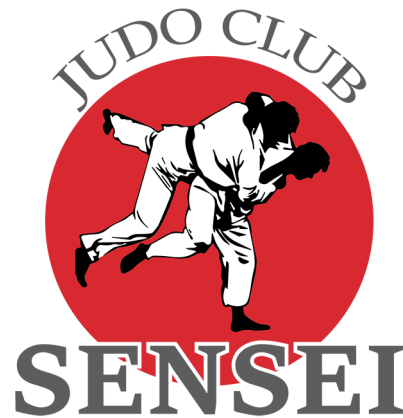

- (550) **Figurāla zīme**  
<http://databases.lrpv.gov.lv/databases/lv/trademark/details/M-21-1306>
- (591) **Krāsu salikums** sarkans, pelēks, balts, melns
- (732) **Īpašn.** SENSEI, Biedrība; Mārupes iela 23 - 11, Rīga, LV-1002, Latvija (LV)
- (511) **41** apmācība; sporta un kultūras pasākumu rīkošana
- (111) **Reģ. Nr.** M 77 600 (151) **Reģ. dat.** 20.05.2022  
 (210) **Pieteik. Nr.** M-21-1307 (220) **Pieteik. dat.** 17.12.2021  
 (531) **CFE ind.** 9.7.22; 27.5.1; 27.5.4; 29.1.13



- (550) **Figurāla zīme**  
<http://databases.lrpv.gov.lv/databases/lv/trademark/details/M-21-1307>
- (571) **Zīmes apraksts** Figurāla zīme
- (591) **Krāsu salikums** oranžs, violets, balts
- (732) **Īpašn.** ENGINEERING FOR CHILDREN, SIA; Tērbatas iela 33 - 3, Rīga, LV-1011, Latvija (LV)
- (740) **Pārstāvis** Inese LEIMANE, PĒTERSONA PATENTS - AAA LAW; Citadeles iela 12, Rīga, LV-1010, Latvija (LV)
- (511) **9** animācijas filmas; lejupielādējamas elektroniskās publikācijas; ierakstīta spēļu programmatūra; ierakstītas un lejupielādējamas programmatūras platformas; elektroniskās dienasgrāmatas; elektroniskās interaktīvās tāfeles; interaktīvie termināļi ar skārienjutīgu ekrānu; mobilas lietotnes; līdznēsājami atstarotāji nelaimes gadījumu novēršanai; apģērbi aizsardzībai pret nelaimes gadījumiem; virtuālās realitātes video animācija; neona izkārtnes; lineāli (mērinstrumenti); audio un video ierakstu kompaktdiski; peļu (datoru perifērijas ierīču) paliktņi; ierakstīta datorspēļu programmatūra; brilles attēlu uztverei 3D formātā; digitālas zīmes un izkārtnes; viedtālrunu vāciņi; viedtālrunu maciņi; atstarojošas drošības vestes; spēļu programmatūra
- 16** pastmarkas; kartītes; albumi; apsveikuma kartītes; grāmatas; iespiestas publikācijas; iespiestas veidlapas; iespiesti fotoattēli; iespiesti grafiki (laika plāni, saraksti); kalendāri; komiksu grāmatas; kuponi un taloni; novelkamās bildītes (dekalkomānija); papīra karodziņi; papīra karodziņu virtenes; papīra un kartona izkārtnes; pastkartes; periodiskie izdevumi, to skaitā žurnāli; plakāti; skrejlapas; piezīmju blociņi (kancelejas preces); uzlīmes (kancelejas preces); pildspalvas; mācību un uzskates līdzekļi (izņemot aparatūru); šifera tāfeles, plakāti; papīrs; ziņojumu dēļi no papīra vai kartona; tērauda pildspalvas; attēli; elektriskas un neelektriskas zīmuļu asināmās ierīces; grāmatu turētāji; dokumentu mapes (biroja piederumi); zīmuļi; avīzes; periodiskie izdevumi; bloknoti (kancelejas preces); brošūras (pamfleti); piezīmju grāmatiņas; katalogi; dokumentu mapes; papīra salvetes; zīmuļu turētāji; zīmēšanas piederumi; penāļi; rakstāmlietas; dzēšamgumijas;

iesaiņošanas maisiņi (aploksnes, kabatiņas) no papīra vai plastmasas; zīmēšanas piederumu komplekti; ogles zīmuļi; zīmējumi; iespiedprodukcija; rokasgrāmatas; rakstāmpapīrs; bukleti; papīra galdauti; papīra saspraudes; kancelejas piederumi; skolas piederumi (kancelejas preces); grāmatzīmes; līmlentes kancelejas un mājsaimniecības nolūkiem; uz darbvirsmas novietojamas kancelejas piederumu kastītes (biroja piederumi); līmes kancelejas un mājsaimniecības nolūkiem; galda salvetes no papīra; rakstāmlietu komplekti; etiķetes no papīra vai kartona; reklāmlapas, izdrukāti animācijas filmu kadri; vārdu kartīšu turētāji (biroja piederumi); spoles personas vārda plāksnīšu turētājiem (biroja piederumi); krāsojamās grāmatas

**28** spēles un rotaļlietas; galda spēles; konfeti; leļļu apģērbi; lauzīši (puzles); lelles; leļļu figūriņas; lidojošie diski (rotaļlietas); mērķi sportam un spēlēm; lietu samazināta mēroga modeļi un to komplekti (rotaļlietas); metamie riņķi; pakarināmas, kustīgas rotaļlietas (karuseļļi); paklājiņi ar rotaļlietām zīdaiņu aktivitātēm; papīra cepures ballītēm; spēļu ierīces, to skaitā pārnēsājamas spēļu ierīces un rotaļlietas ar iebūvētu telekomunikāciju sistēmu; peldpūšļi baseiniem; pelddēļi; piepūšamās spēles, kas paredzētas izmantošanai peldbaseinos; pildītas mīkstās rotaļlietas; plīša rotaļlietas; plīša rotaļlietas ar piestiprinātu sedziņu; riņķu spēles; rotaļlietu vadības ierīces; rotaļu baloni; rotaļu bumbas; rotaļu droni; rotaļu klucīši; rotaļu lācīši; rotaļu peldbaseini; rotaļu plastilīns; slīdkalniņi (bērnu rotaļu laukumu aprīkojums); spēļu bumbas; spēļu kārtis; spēļu kauliņi; spēļu kauliņu kausi; spēļu konstruktori; spēļu teltis; spēļu žetoni; piepūšamās aproces peldēšanai; videospēļu ierīces; viesību spēles; ziepju burbuļu ierīces rotaļām; spēļu virtuves; spēļu virtuves piederumi; ballīšu baloni, leļļu ēdināšanas pudeles; rotaļlietas; gaisa pūķi; gaisa pūķu spoles; rotaļu preces ballītēm; domino; grabuļi; leļļu mājas; marionetes; leļļu istabas; spēļu ierīces; ar konfektēm un konfeti pildīti rotājumi ballītēm (pinjatas); elektroniskie mērķi; rotaļu roboti; kosmētikas līdzekļu imitācijas bērnu rotaļām; pārnēsājamas spēļu ierīces un rotaļlietas ar iebūvētu telekomunikāciju sistēmu; bumerangi; spēļu kārtis ar attēliem; bērnu spēļu namiņi

impregnēts pretkožu papīrs; vazelīns medicīniskiem nolūkiem; vakcīnas; skābekļa vannas; antiseptiskā vate; aseptiskā vate; higroskopiskā vate; vates izstrādājumi medicīniskiem nolūkiem; kokvilna medicīniskiem nolūkiem; diētiskas vielas medicīniskiem nolūkiem; kontrastvielas radioloģiskiem izmeklējumiem medicīniskiem nolūkiem; mikroorganismu barotnes; radioaktīvas vielas medicīniskiem nolūkiem; bismuta subnitrāts farmaceitiskiem nolūkiem; melisas ūdens farmaceitiskiem nolūkiem; jūras ūdens ārstnieciskajām vannām; minerālūdeņi medicīniskiem nolūkiem; termālie ūdeņi; šķiedrvielas diētiskiem nolūkiem; vasku atlējumu izgatavošanai zobārstniecībā; gāzes medicīniskiem nolūkiem; gvajakols farmaceitiskiem nolūkiem; hematogēns; hemoglobīns; hidrastīns; hidrastinīns; glicerīns medicīniskiem nolūkiem; glicerofosfāti; glikoze medicīniskiem nolūkiem; genciāna farmaceitiskiem nolūkiem; hormoni medicīniskiem nolūkiem; sinepes farmaceitiskiem nolūkiem; sinepju plāksteri; dūņas vannām; ārstnieciskās dūņas; gumīguts medicīniskiem nolūkiem; gurjuna balzams medicīniskiem nolūkiem; līdzekļi gaisa dezodorēšanai; dezodoranti (smaku neitralizēšanas līdzekļi), kuri nav paredzēti cilvēkam vai dzīvniekiem; dezodoranti apģērbiem un tekstilizstrādājumiem; diastāze medicīniskiem nolūkiem; digitālīns; minerālvielu uztura bagātinātāji; uztura bagātinātāji; albumīna uztura bagātinātāji; uztura bagātinātāji dzīvniekiem; alginātu uztura bagātinātāji; glikozes uztura bagātinātāji; kazeīna uztura bagātinātāji; lecitīna uztura bagātinātāji; linsēklu eļļa uztura bagātinātāji; propolisa uztura bagātinātāji; olbaltumvielu uztura bagātinātāji; olbaltumvielu piedevas dzīvniekiem; peru pieniņa uztura bagātinātāji; ziedputekšņu uztura bagātinātāji; uztura bagātinātāji no kviešu dīgļiem; linsēklu uztura bagātinātāji; fermentu uztura bagātinātāji; raugs farmaceitiskiem nolūkiem; želatīns medicīniskiem nolūkiem; mencu aknu eļļa; izotopi medicīniskiem nolūkiem; insekticīdi; jods farmaceitiskiem nolūkiem; jodīdi farmaceitiskiem nolūkiem; sārmainie jodīdi farmaceitiskiem nolūkiem; jodoforms; kalomels (fungicīds); vīnākms pulveru veidā farmaceitiskiem nolūkiem; vīnākms farmaceitiskiem nolūkiem; kampars medicīniskiem nolūkiem; kapsulas medikamentiem; kapsulas farmaceitiskiem nolūkiem; hemostatiskie zīmuļi; zīmuļi kārpju ārstēšanai; sudraba nitrāta zīmuļi; karbolīns (pretparazītu preparāts); kaustika farmaceitiskiem nolūkiem; konfektes ar kešjuriekstu aromātu medicīniskiem nolūkiem; kvebraho medicīniskiem nolūkiem; kvassija medicīniskiem nolūkiem; skābeklis medicīniskiem nolūkiem; galluskābe farmaceitiskiem nolūkiem; skābes farmaceitiskiem nolūkiem; protēžu līmes; cilmes šūnas veterināriem nolūkiem; cilmes šūnas medicīniskiem nolūkiem; kokaīns medicīniskiem nolūkiem; kolodiji farmaceitiskiem nolūkiem; gredzenveida plāksteri varžacīm; ārstnieciskās konfektes; angostūra medicīniskiem nolūkiem; koku mizas farmaceitiskiem nolūkiem; repelenti no ciedru koksnes; kondurango miza medicīniskiem nolūkiem; krotona miza; mangrovju mizas farmaceitiskiem nolūkiem; mirobalāna miza farmaceitiskiem nolūkiem; hinīnkoka miza medicīniskiem nolūkiem; ārstniecisko augu saknes; rabarbera saknes farmaceitiskiem nolūkiem; jēlkokvilna medicīniskiem nolūkiem; ciete diētiskiem vai farmaceitiskiem nolūkiem; kreozots farmaceitiskiem nolūkiem; asinis medicīniskiem nolūkiem; mikroorganismu kultūras medicīniskiem un veterināriem nolūkiem; kurāre; zobu laka; lakrica farmaceitiskiem nolūkiem; laktoze farmaceitiskiem nolūkiem; ārstnieciskas ledenes; plāksteri; zāles pret aizcietējumiem; līmlentes medicīniskiem nolūkiem; lecitīns medicīniskiem nolūkiem; losjoni veterināriem nolūkiem; losjoni suņiem; losjoni farmaceitiskiem nolūkiem; lubrikanti intīmai lietošanai; lupulīns farmaceitiskiem nolūkiem; magnija oksīds

(111) **Reģ. Nr.** M 77 601(151) **Reģ. dat.** 20.05.2022(210) **Pieteik. Nr.** M-21-1114(220) **Pieteik. dat.** 20.10.2021(531) **CFE ind.** 27.5.1; 27.5.17

# CLINY

(550) **Figurāla zīme**<http://databases.lrpv.gov.lv/databases/lv/trademark/details/M-21-1114>(732) **Īpašn.** SCIENTIFIC AND PRODUCTION COMPANY "ECOPROM", JOINT STOCK COMPANY; Tomilino work settlement, Garshina str., 11/23, room 263, Lyubertsy city, Moscow region, 140070, Krievija (RU)(740) **Pārstāvis** Alīna BOGDANOVIČA, Patentu aģentūra "TRIA ROBIT"; Vīlandes iela 5 - 2, Rīga, LV-1010, Latvija (LV)

(511) **5** akaricīdi; akoniitīns; alkaloīdi medicīniskiem nolūkiem; algināti farmaceitiskiem nolūkiem; algicīdi; aldehīdi farmaceitiskiem nolūkiem; zelta amalgama zobārstniecības nolūkiem; amalgamas zobārstniecības nolūkiem; aminoskābes veterināriem nolūkiem; aminoskābes medicīniskiem nolūkiem; pretsāpju līdzekļi; anestēzijas līdzekļi; antibiotikas; antiseptiskie līdzekļi; nokomplektētas pārnēsājamās aptieciņas; nokomplektētas pirmās palīdzības aptieciņas; alumīnija acetāts farmaceitiskiem nolūkiem; acetāti farmaceitiskiem nolūkiem; germicīdi; balzami medicīniskiem nolūkiem; higiēniskie izstrādājumi menstruācijām; pārsēji; biocīdi; broms farmaceitiskiem nolūkiem; papīrs sinepju plāksteriem; mušpapīrs;

farmaceutiskiem nolūkiem; ārstnieciskās ziedes; ziedes farmaceutiskiem nolūkiem; ziedes pret saules apdegumiem; dzīvsudraba ziede; ziedes pret apsaldējumiem farmaceutiskiem nolūkiem; marle pārsiešanai; ārstnieciskās eļļas; sinepju eļļa medicīniskiem nolūkiem; kampareļļa medicīniskiem nolūkiem; rīcineļļa medicīniskiem nolūkiem; terpentīna eļļa farmaceutiskiem nolūkiem; diļļu eļļa medicīniskiem nolūkiem; zobu mastikas; abrazivie līdzekļi zobārstniecības nolūkiem; materiāli zobu nospiedumu izgatavošanai; preparāti zobu pildīšanai; medicīniskie pārsēji; ķirurģiskie pārsēji; serumterapijas medikamenti; medikamenti veterināriem nolūkiem; medikamenti cilvēkam; medikamenti zobārstniecības nolūkiem; mentols; medicīniskie dzērieni; moleskins medicīniskiem nolūkiem; mandeļu piens farmaceutiskiem nolūkiem; peru pieniņš farmaceutiskiem nolūkiem; piena fermenti farmaceutiskiem nolūkiem; sārtalģes (Irish moss) medicīniskiem nolūkiem; milti farmaceutiskiem nolūkiem; linsēklu milti farmaceutiskiem nolūkiem; zivju milti farmaceutiskiem nolūkiem; lipīgi materiāli mušu piesaistīšanai; piparmētras farmaceutiskiem nolūkiem; diētiskie dzērieni medicīniskiem nolūkiem; iesala piena dzērieni medicīniskiem nolūkiem; narkotikas; ārstnieciskie uzlējumi; joda tinktūra; eikalipta preparāti farmaceutiskiem nolūkiem; tinktūras medicīniskiem nolūkiem; opijs; opodeldoks (ziede); ārstniecības augu novārījumi farmaceutiskiem nolūkiem; pretparazītu kakla siksnas dzīvniekiem; lakricas standziņas farmaceutiskiem nolūkiem; pastilas farmaceutiskiem nolūkiem; pektīns farmaceutiskiem nolūkiem; pepsīni farmaceutiskiem nolūkiem; peptoni farmaceutiskiem nolūkiem; ūdeņraža peroksīds medicīniskiem nolūkiem; uzturs zīdaiņiem; dēles medicīniskiem nolūkiem; asins plazma; medicīnas plāksteri medicīniskiem nolūkiem; acu pārsēji medicīniskiem nolūkiem; sildošas kompreses; kompreses; fiksējoši plecu pārsēji ķirurģiskiem nolūkiem; bērnu autiņi; spilventiņi tulznu profilaksei; krūšturū ieliktnīši māmiņām, kas baro bērnu ar krūti; pomādes medicīniskiem nolūkiem; kantaridīna pulveris; piretras pulveris; jostas higiēnisko pakešu piestiprināšanai; preparāti urīnskābes samazināšanai; bakteriālie preparāti medicīniskiem un veterināriem nolūkiem; bakterioloģiskie preparāti medicīniskiem un veterināriem nolūkiem; balzama preparāti medicīniskiem nolūkiem; albumīna preparāti medicīniskiem nolūkiem; bioloģiskie preparāti veterināriem nolūkiem; bioloģiskie preparāti medicīniskiem nolūkiem; veterinārie preparāti; bismuta preparāti farmaceutiskiem nolūkiem; vitamīnu preparāti; diagnostikas preparāti medicīniskiem nolūkiem; terapeitiskie līdzekļi vannai; preparāti hemoroīdu ārstēšanai; preparāti pret ādas sabiezējumiem; preparāti zobu augšanas atvieglošanai; preparāti apdegumu ārstēšanai; fumigācijas līdzekļi medicīniskiem nolūkiem; organoterapijas preparāti; gaisa attīrīšanas līdzekļi; acu skalošanas līdzekļi medicīniskiem nolūkiem; bronhus paplašinoši preparāti; preparāti seksuālās aktivitātes samazināšanai; sterilizācijas preparāti; augšnes sterilizācijas līdzekļi; medicīniskie līdzekļi pret varžacīm; farmaceutiskie preparāti blaugznu ārstēšanai; preparāti kaitīgo dzīvnieku iznīcināšanai; herbicīdi; preparāti sausās puves sēnītes iznīcināšanai; kāpuru iznīcināšanas preparāti; mušu iznīcināšanas preparāti; preparāti peļu iznīcināšanai; gliemežu iznīcināšanas līdzekļi; farmaceutiskie preparāti ādas kopšanai; kontaktlēcū tīrīšanas līdzekļi; kaļķa preparāti farmaceutiskiem nolūkiem; ārstnieciskie matu augšanu veicinošie preparāti; opiāti; pretsporu preparāti; alvejas preparāti farmaceutiskiem nolūkiem; mikroelementu preparāti cilvēkam un dzīvniekiem; sulfanilamīdi (medikamenti); farmaceutiskie preparāti; farmaceutiskie preparāti saules apdegumu ārstēšanai; enzīmu preparāti veterināriem nolūkiem; enzīmu preparāti medicīniskiem nolūkiem; ķīmiski farmaceutiskie preparāti; ķīmiskie

preparāti veterināriem nolūkiem; ķīmiskie preparāti grūtniecības diagnosticēšanai; ķīmiskie preparāti medicīniskiem nolūkiem; ķīmiskie preparāti kviešu melnplaukas apstrādei; ķīmiskie preparāti slimu vīnogulāju apstrādei; ķīmiskie preparāti pelējuma apstrādei; ķīmiskie preparāti pret laputīm; ķīmiskie preparāti farmaceutiskiem nolūkiem; preparāti pret apsaldējuma čūlām; pretkožu līdzekļi; acu želejas; svina ūdens farmaceutiskiem nolūkiem; ķīmiskie vadītāji elektrokardiogrāfa elektrodiem; albumīna pārtikas produkti medicīniskiem nolūkiem; diētiskie pārtikas produkti medicīniskiem nolūkiem; graudaugu pārstrādes blakusprodukti diētiskiem vai medicīniskiem nolūkiem; sieviešu higiēniskās paketes; pieaugušo autiņi inkontinences gadījumam; higiēniskie bikstiņu ieliktnīši; propolis farmaceutiskiem nolūkiem; pērļu pulveris medicīniskiem nolūkiem; rādijs medicīniskiem nolūkiem; hlorālhidrāts farmaceutiskiem nolūkiem; šķīdinātāji adhezīvu plāksteru noņemšanai; maksts skalošanas līdzekļi medicīniskiem nolūkiem; šķīdumi kontaktlēcām; ķīmiskie reaģenti medicīniskiem vai veterināriem nolūkiem; gumija medicīniskiem nolūkiem; gumija zobārstniecības nolūkiem; košļājamā gumija medicīniskiem nolūkiem; kukaiņu atbaidīšanas līdzekļi (repelenti); kvēpināmi kukaiņu atbaidīšanas līdzekļi (repelenti); repelenti suņiem; ar farmaceutiskiem losjoniem piesūcināti salvetes; sarsaparilla medicīniskiem nolūkiem; cukurs medicīniskiem nolūkiem; tēja pret astmu; fumigācijas pastilas; linsēkls farmaceutiskiem nolūkiem; cigaretes bez tabakas medicīniskiem nolūkiem; sikaīvi medicīniskiem nolūkiem; sīrupi farmaceutiskiem nolūkiem; terpentīns farmaceutiskiem nolūkiem; tesmeņu kopšanas ziedes; ziedes veterināriem nolūkiem; ziedes medicīniskiem nolūkiem; piena maisījums zīdaiņiem un maziem bērniem; miega zāles; nātrija bikarbonāts farmaceutiskiem nolūkiem; vannas sāļi medicīniskiem nolūkiem; sāļi minerālūdens vannām; sāļi medicīniskiem nolūkiem; kālija sāļi medicīniskiem nolūkiem; nātrija sāļi medicīniskiem nolūkiem; ožamie sāļi; minerālūdeņu sāļi; iesals farmaceutiskiem nolūkiem; sperma maksīgāi apsēklošanai; medicīniskais spirts; dārgmetālu sakausējumi zobārstniecības nolūkiem; melnie graudi farmaceutiskiem nolūkiem; atvēsinoši aerosoli medicīniskiem nolūkiem; palīgvielas (adjuvanti) medicīniskiem nolūkiem; audus saveldoši līdzekļi medicīniskiem nolūkiem; attārpošanas līdzekļi; skalošanas līdzekļi medicīniskiem nolūkiem; apetīti mazinoši līdzekļi medicīniskiem nolūkiem; medicīniskie preparāti novājēšanas nolūkiem; pretparazītu preparāti; mutes skalošanas līdzekļi medicīniskiem nolūkiem; pretdrudža līdzekļi; caureju veicinoši līdzekļi; dzīvnieku mazgāšanas līdzekļi (insekticīdi); detergenti medicīniskiem nolūkiem; liellopu mazgāšanas līdzekļi (insekticīdi); suņu mazgāšanas līdzekļi (insekticīdi); ādas pūslīšus veidojoši līdzekļi; ziedes zīmuļu veidā pret galvassāpēm; stipras iedarbības caurejas līdzekļi; pretsviedru līdzekļi; medicīniskie līdzekļi pret pēdu svīšanu; ķīmiskie kontracepcijas līdzekļi; pretparazītu līdzekļi; trankvilizatori; vieglas iedarbības caurejas līdzekļi; medicīniskie toniki; nomierinoši līdzekļi; gremošanu veicinoši līdzekļi farmaceutiskiem nolūkiem; baktēriju kultūru barotnes; steroīdi; strihnīns; medicīniskās svecītes; sūkulu proteīna uztura bagātinātāji; tabletes iedeguma veicināšanai; tabletes apetītes mazināšanai medicīniskiem nolūkiem; tabletes svāra samazināšanai; antioksidantu tabletes; higiēniskie tamponi; ar ārstnieciskām vielām piesūcināti sūklī; timols farmaceutiskiem nolūkiem; bioloģiskās audu kultūras salvetes veterināriem nolūkiem; bioloģiskās audu kultūras salvetes medicīniskiem nolūkiem; ķirurģiskās salvetes; smēķējamie augi medicīniskiem nolūkiem; ārstniecības augi; ķirurģiskie implantīti no dzīvnieku audiem; absorbējošas biksītes inkontinences

gadījumiem; higiēniskās biksītes; autiņbiksītes; kokogles farmaceutiskiem nolūkiem; fenheļis medicīniskiem nolūkiem; porcelāns zobu protēzēm; fenols farmaceutiskiem nolūkiem; enzīmi veterināriem nolūkiem; enzīmi medicīniskiem nolūkiem; formaldehīds farmaceutiskiem nolūkiem; fosfāti farmaceutiskiem nolūkiem; fungicīdi; hinīns medicīniskiem nolūkiem; hinolīns medicīniskiem nolūkiem; diabētiķiem paredzēta maize medicīniskiem nolūkiem; hloroforms; sēra ziedi farmaceutiskiem nolūkiem; cements dzīvnieku nagiem; kaulu cements ķirurģiskiem un ortopēdiskiem nolūkiem; zobu cements; ārstnieciskās tējas; augu tējas medicīniskiem nolūkiem; tabakas ekstrakti (insekticīdi); apiņu ekstrakts farmaceutiskiem nolūkiem; eliksīri (farmaceutiskie preparāti); esteri farmaceutiskiem nolūkiem; ēteri farmaceutiskiem nolūkiem; celulozes esteri farmaceutiskiem nolūkiem; celulozes ēteri farmaceutiskiem nolūkiem; jujuba medicīniskiem nolūkiem; žurku inde; indes; bakteriālas indes; jalapa

(111) **Reģ. Nr.** M 77 603 (151) **Reģ. dat.** 20.05.2022  
 (210) **Pieteik. Nr.** M-21-1315 (220) **Pieteik. dat.** 20.12.2021  
 (531) **CFE ind.** 26.4.5; 26.4.18; 27.5.15; 27.5.17; 29.1.13



(550) **Figurāla zīme**  
<http://databases.lrpv.gov.lv/databases/lv/trademark/details/M-21-1315>  
 (591) **Krāsu salikums** sarkans, balts, melns  
 (732) **Īpašn.** CITADELE BANKA, AS; Republikas laukums 2A, Rīga, LV-1010, Latvija (LV)

(511) **36** apdrošināšana, finanšu lietas, darījumi ar naudu, nekustamā īpašuma lietas; finanšu un banku pakalpojumi, tostarp kontu atvēršanas un apkalpošanas pakalpojumi; noguldījumu un citu atmaksājamo līdzekļu piesaistīšanas pakalpojumi; kreditēšanas pakalpojumi, tostarp tirdzniecības finansēšanas, patēriņa kreditēšanas pakalpojumi; finanšu līzings un faktoringa pakalpojumi; maksājumu pakalpojumi, tostarp pārskaitījumu veikšanas un skaidras naudas darījumu pakalpojumi, arī skaidras naudas izmaksas pakalpojumi, izmantojot POS terminālus, un skaidras naudas iemaksas un izmaksas pakalpojumi, izmantojot bankomātus; maksājumu karšu un citu maksāšanas līdzekļu izsniegšanas un apkalpošanas pakalpojumi, valūtas maiņas pakalpojumi; ar maksājumu pakalpojumu sniegšanu nesaisītu bezskaidras naudas maksāšanas līdzekļu emitēšanas un apkalpošanas pakalpojumi; darījumu veikšana savā vai klienta vārdā ar valūtu vai finanšu instrumentiem, vai investīciju zeltu, arī ar naudas tirgus instrumentiem, finanšu nākotnes un iespējas līgumiem, valūtu kursu un procentu likmju instrumentiem un pārvedamiem vērtspapīriem; uzticības operācijas (trasts); ieguldījumu pakalpojumu un ieguldījumu blakuspakalpojumu sniegšana; kapitāla pārvedumu pakalpojumi, kapitāla nodrošināšanas, klientu portfeļu pārvaldīšanas pakalpojumi; vērtspapīru emitēšanas un glabāšanas pakalpojumi; garantiju pakalpojumi, tostarp galvojumu un citu tādu saistību aktu izsniegšanas pakalpojumi, ar kuriem tiek uzņemts pienākums atbildēt kreditoriem par trešo personu parādiem; vērtību glabāšana; seifu pakalpojumi; konsultāciju sniegšana klientiem finansiāla rakstura jautājumos; tādas informācijas sniegšana, kas saistīta ar klientu parādu saistību kārtotānu; elektroniskās naudas emisijas pakalpojumi; elektroniskie banku un finanšu pakalpojumi, tostarp norēķinu veikšana ar globālā datortīkla palīdzību, arī telefonbankas pakalpojumi un faksa norēķinu pakalpojumi; kredītinformācijas pakalpojumi; fondu pārvaldīšanas pakalpojumi; apdrošināšanas starpniecības pakalpojumi

(111) **Reģ. Nr.** M 77 602 (151) **Reģ. dat.** 20.05.2022  
 (210) **Pieteik. Nr.** M-21-1314 (220) **Pieteik. dat.** 20.12.2021  
 (531) **CFE ind.** 26.4.5; 26.4.18; 27.5.17; 29.1.13



(550) **Figurāla zīme**  
<http://databases.lrpv.gov.lv/databases/lv/trademark/details/M-21-1314>  
 (591) **Krāsu salikums** sarkans, balts, melns  
 (732) **Īpašn.** CITADELE BANKA, AS; Republikas laukums 2A, Rīga, LV-1010, Latvija (LV)

(511) **36** apdrošināšana, finanšu lietas, darījumi ar naudu, nekustamā īpašuma lietas; finanšu un banku pakalpojumi, tostarp kontu atvēršanas un apkalpošanas pakalpojumi; noguldījumu un citu atmaksājamo līdzekļu piesaistīšanas pakalpojumi; kreditēšanas pakalpojumi, tostarp tirdzniecības finansēšanas, patēriņa kreditēšanas pakalpojumi; finanšu līzings un faktoringa pakalpojumi; maksājumu pakalpojumi, tostarp pārskaitījumu veikšanas un skaidras naudas darījumu pakalpojumi, arī skaidras naudas izmaksas pakalpojumi, izmantojot POS terminālus, un skaidras naudas iemaksas un izmaksas pakalpojumi, izmantojot bankomātus; maksājumu karšu un citu maksāšanas līdzekļu izsniegšanas un apkalpošanas pakalpojumi, valūtas maiņas pakalpojumi; ar maksājumu pakalpojumu sniegšanu nesaisītu bezskaidras naudas maksāšanas līdzekļu emitēšanas un apkalpošanas pakalpojumi; darījumu veikšana savā vai klienta vārdā ar valūtu vai finanšu instrumentiem, vai investīciju zeltu, arī ar naudas tirgus instrumentiem, finanšu nākotnes un iespējas līgumiem, valūtu kursu un procentu likmju instrumentiem un pārvedamiem vērtspapīriem; uzticības operācijas (trasts); ieguldījumu pakalpojumu un ieguldījumu blakuspakalpojumu sniegšana; kapitāla pārvedumu pakalpojumi, kapitāla nodrošināšanas, klientu portfeļu pārvaldīšanas pakalpojumi; vērtspapīru emitēšanas un glabāšanas pakalpojumi; garantiju pakalpojumi, tostarp galvojumu un citu tādu saistību aktu izsniegšanas pakalpojumi, ar kuriem tiek uzņemts pienākums atbildēt kreditoriem par trešo personu parādiem; vērtību glabāšana; seifu pakalpojumi; konsultāciju sniegšana klientiem finansiāla rakstura jautājumos; tādas informācijas sniegšana, kas saistīta ar klientu parādu saistību kārtotānu; elektroniskās naudas emisijas pakalpojumi; elektroniskie norēķinu pakalpojumi ar globālā datortīkla palīdzību, arī telefonbankas pakalpojumi un faksa norēķinu pakalpojumi; kredītinformācijas pakalpojumi; fondu pārvaldīšanas pakalpojumi; apdrošināšanas starpniecības pakalpojumi

(111) **Reģ. Nr.** M 77 604 (151) **Reģ. dat.** 20.05.2022  
 (210) **Pieteik. Nr.** M-21-1316 (220) **Pieteik. dat.** 20.12.2021  
 (531) **CFE ind.** 26.4.5; 26.4.18; 27.5.17; 29.1.13



(550) **Figurāla zīme**  
<http://databases.lrpv.gov.lv/databases/lv/trademark/details/M-21-1316>  
 (591) **Krāsu salikums** sarkans, balts, melns  
 (732) **Īpašn.** CITADELE BANKA, AS; Republikas laukums 2A, Rīga, LV-1010, Latvija (LV)

(511) **36** apdrošināšana, finanšu lietas, darījumi ar naudu, nekustamā īpašuma lietas; finanšu un banku pakalpojumi, tostarp kontu atvēršanas un apkalpošanas pakalpojumi; noguldījumu un citu atmaksājamo līdzekļu piesaistīšanas pakalpojumi; kreditēšanas pakalpojumi, tostarp tirdzniecības finansēšanas,

patēriņa kreditēšanas pakalpojumi; finanšu līzings un faktoringa pakalpojumi; maksājumu pakalpojumi, tostarp pārskaitījumu veikšanas un skaidras naudas darījumu pakalpojumi, arī skaidras naudas izmaksas pakalpojumi, izmantojot POS terminālus, un skaidras naudas iemaksas un izmaksas pakalpojumi, izmantojot bankomātus; maksājumu karšu un citu maksāšanas līdzekļu izsniegšanas un apkalpošanas pakalpojumi, valūtas maiņas pakalpojumi; ar maksājumu pakalpojumu sniegšanu nesaistītu bezskaidras naudas maksāšanas līdzekļu emitēšanas un apkalpošanas pakalpojumi; darījumu veikšana savā vai klienta vārdā ar valūtu vai finanšu instrumentiem, vai investīciju zeltu, arī ar naudas tirgus instrumentiem, finanšu nākotnes un iespējas līgumiem, valūtu kursu un procentu likmju instrumentiem un pārvedamiem vērtspapīriem; uzticības operācijas (trasts); ieguldījumu pakalpojumu un ieguldījumu blakuspakalpojumu sniegšana; kapitāla pārvedumu pakalpojumi, kapitāla nodrošināšanas, klientu portfeļu pārvaldīšanas pakalpojumi; vērtspapīru emitēšanas un glabāšanas pakalpojumi; garantiju pakalpojumi, tostarp galvojumu un citu tādu saistību aktu izsniegšanas pakalpojumi, ar kuriem tiek uzņemts pienākums atbildēt kreditoriem par trešo personu parādiem; vērtību glabāšana; seifu pakalpojumi; konsultāciju sniegšana klientiem finansiāla rakstura jautājumos; tādas informācijas sniegšana, kas saistīta ar klientu parādu saistību kārtošānu; elektroniskās naudas emisijas pakalpojumi; elektroniskie banku un finanšu pakalpojumi, tostarp norēķinu veikšana ar globālā datortīkla palīdzību, arī telefonbankas pakalpojumi un faksa norēķinu pakalpojumi; kredītinformācijas pakalpojumi; fondu pārvaldīšanas pakalpojumi; apdrošināšanas starpniecības pakalpojumi

klientu portfeļu pārvaldīšanas pakalpojumi; vērtspapīru emitēšanas un glabāšanas pakalpojumi; garantiju pakalpojumi, tostarp galvojumu un citu tādu saistību aktu izsniegšanas pakalpojumi, ar kuriem tiek uzņemts pienākums atbildēt kreditoriem par trešo personu parādiem; vērtību glabāšana; seifu pakalpojumi; konsultāciju sniegšana klientiem finansiāla rakstura jautājumos; tādas informācijas sniegšana, kas saistīta ar klientu parādu saistību kārtošānu; elektroniskās naudas emisijas pakalpojumi; elektroniskie banku un finanšu pakalpojumi, tostarp norēķinu veikšana ar globālā datortīkla palīdzību, arī telefonbankas pakalpojumi un faksa norēķinu pakalpojumi; kredītinformācijas pakalpojumi; fondu pārvaldīšanas pakalpojumi; apdrošināšanas starpniecības pakalpojumi

- (111) **Reģ. Nr.** M 77 606 (151) **Reģ. dat.** 20.05.2022  
 (210) **Pieteik. Nr.** M-21-1318 (220) **Pieteik. dat.** 20.12.2021  
 (531) **CFE ind.** 26.4.5; 26.4.18; 27.5.17; 27.7.99; 29.1.13



- (550) **Figurāla zīme**  
<http://databases.lrpv.gov.lv/databases/lv/trademark/details/M-21-1318>  
 (591) **Krāsu salikums** sarkans, balts, melns  
 (732) **Īpašn.** CITADELE BANKA, AS; Republikas laukums 2A, Rīga, LV-1010, Latvija (LV)  
 (511) **36** apdrošināšana, finanšu lietas, darījumi ar naudu,

- (111) **Reģ. Nr.** M 77 605 (151) **Reģ. dat.** 20.05.2022  
 (210) **Pieteik. Nr.** M-21-1317 (220) **Pieteik. dat.** 20.12.2021  
 (531) **CFE ind.** 26.4.5; 26.4.18; 27.5.17; 29.1.13



- (550) **Figurāla zīme**  
<http://databases.lrpv.gov.lv/databases/lv/trademark/details/M-21-1317>  
 (591) **Krāsu salikums** sarkans, balts, melns  
 (732) **Īpašn.** CITADELE BANKA, AS; Republikas laukums 2A, Rīga, LV-1010, Latvija (LV)  
 (511) **36** apdrošināšana, finanšu lietas, darījumi ar naudu, nekustamā īpašuma lietas; finanšu un banku pakalpojumi, tostarp kontu atvēršanas un apkalpošanas pakalpojumi; noguldījumu un citu atmaksājamo līdzekļu piesaistīšanas pakalpojumi; kreditēšanas pakalpojumi, tostarp tirdzniecības finansēšanas, patēriņa kreditēšanas pakalpojumi; finanšu līzings un faktoringa pakalpojumi; maksājumu pakalpojumi, tostarp pārskaitījumu veikšanas un skaidras naudas darījumu pakalpojumi, arī skaidras naudas izmaksas pakalpojumi, izmantojot POS terminālus, un skaidras naudas iemaksas un izmaksas pakalpojumi, izmantojot bankomātus; maksājumu karšu un citu maksāšanas līdzekļu izsniegšanas un apkalpošanas pakalpojumi, valūtas maiņas pakalpojumi; ar maksājumu pakalpojumu sniegšanu nesaistītu bezskaidras naudas maksāšanas līdzekļu emitēšanas un apkalpošanas pakalpojumi; darījumu veikšana savā vai klienta vārdā ar valūtu vai finanšu instrumentiem, vai investīciju zeltu, arī ar naudas tirgus instrumentiem, finanšu nākotnes un iespējas līgumiem, valūtu kursu un procentu likmju instrumentiem un pārvedamiem vērtspapīriem; uzticības operācijas (trasts); ieguldījumu pakalpojumu un ieguldījumu blakuspakalpojumu sniegšana; kapitāla pārvedumu pakalpojumi, kapitāla nodrošināšanas,

apdrošināšana, finanšu lietas, darījumi ar naudu, nekustamā īpašuma lietas; finanšu un banku pakalpojumi, tostarp kontu atvēršanas un apkalpošanas pakalpojumi; noguldījumu un citu atmaksājamo līdzekļu piesaistīšanas pakalpojumi; kreditēšanas pakalpojumi, tostarp tirdzniecības finansēšanas, patēriņa kreditēšanas pakalpojumi; finanšu līzings un faktoringa pakalpojumi; maksājumu pakalpojumi, tostarp pārskaitījumu veikšanas un skaidras naudas darījumu pakalpojumi, arī skaidras naudas izmaksas pakalpojumi, izmantojot POS terminālus, un skaidras naudas iemaksas un izmaksas pakalpojumi, izmantojot bankomātus; maksājumu karšu un citu maksāšanas līdzekļu izsniegšanas un apkalpošanas pakalpojumi, valūtas maiņas pakalpojumi; ar maksājumu pakalpojumu sniegšanu nesaistītu bezskaidras naudas maksāšanas līdzekļu emitēšanas un apkalpošanas pakalpojumi; darījumu veikšana savā vai klienta vārdā ar valūtu vai finanšu instrumentiem, vai investīciju zeltu, arī ar naudas tirgus instrumentiem, finanšu nākotnes un iespējas līgumiem, valūtu kursu un procentu likmju instrumentiem un pārvedamiem vērtspapīriem; uzticības operācijas (trasts); ieguldījumu pakalpojumu un ieguldījumu blakuspakalpojumu sniegšana; kapitāla pārvedumu pakalpojumi, kapitāla nodrošināšanas, klientu portfeļu pārvaldīšanas pakalpojumi; vērtspapīru emitēšanas un glabāšanas pakalpojumi; garantiju pakalpojumi, tostarp galvojumu un citu tādu saistību aktu izsniegšanas pakalpojumi, ar kuriem tiek uzņemts pienākums atbildēt kreditoriem par trešo personu parādiem; vērtību glabāšana; seifu pakalpojumi; konsultāciju sniegšana klientiem finansiāla rakstura jautājumos; tādas informācijas sniegšana, kas saistīta ar klientu parādu saistību kārtošānu; elektroniskās naudas emisijas pakalpojumi; elektroniskie banku un finanšu pakalpojumi, tostarp norēķinu veikšana ar globālā datortīkla palīdzību, arī telefonbankas pakalpojumi un faksa norēķinu pakalpojumi; kredītinformācijas pakalpojumi; fondu pārvaldīšanas pakalpojumi; apdrošināšanas starpniecības pakalpojumi



- (111) **Reģ. Nr.** M 77 607 (151) **Reģ. dat.** 20.05.2022  
 (210) **Pieteik. Nr.** M-21-1319 (220) **Pieteik. dat.** 20.12.2021  
 (531) **CFE ind.** 26.4.5; 26.4.18; 27.5.17; 29.1.13



- (550) **Figurāla zīme**  
<http://databases.lrpv.gov.lv/databases/lv/trademark/details/M-21-1319>
- (591) **Krāsu salikums** sarkans, balts, melns
- (732) **Īpašn.** CITADELE BANKA, AS; Republikas laukums 2A, Rīga, LV-1010, Latvija (LV)
- (511) **36** apdrošināšana, finanšu lietas, darījumi ar naudu, nekustamā īpašuma lietas; finanšu un banku pakalpojumi, tostarp kontu atvēršanas un apkalpošanas pakalpojumi; noguldījumu un citu atmaksājamo līdzekļu piesaistīšanas pakalpojumi; kredītēšanas pakalpojumi, tostarp tirdzniecības finansēšanas, patēriņa kredītēšanas pakalpojumi; finanšu līzings un faktoringa pakalpojumi; maksājumu pakalpojumi, tostarp pārskaitījumu veikšanas un skaidras naudas darījumu pakalpojumi, arī skaidras naudas izmaksas pakalpojumi, izmantojot POS terminālus, un skaidras naudas iemaksas un izmaksas pakalpojumi, izmantojot bankomātus; maksājumu karšu un citu maksāšanas līdzekļu izsniegšanas un apkalpošanas pakalpojumi, valūtas maiņas pakalpojumi; ar maksājumu pakalpojumu sniegšanu nesaistītu bezskaidras naudas maksāšanas līdzekļu emitēšanas un apkalpošanas pakalpojumi; darījumu veikšana savā vai klienta vārdā ar valūtu vai finanšu instrumentiem, vai investīciju zeltu, arī ar naudas tirgus instrumentiem, finanšu nākotnes un iespējas līgumiem, valūtu kursu un procentu likmju instrumentiem un pārvedamiem vērtspapīriem; uzticības operācijas (trusts); ieguldījumu pakalpojumu un ieguldījumu blakuspakalpojumu sniegšana; kapitāla pārvedumu pakalpojumi, kapitāla nodrošināšanas, klientu portfeļu pārvaldīšanas pakalpojumi; vērtspapīru emitēšanas un glabāšanas pakalpojumi; garantiju pakalpojumi, tostarp galvojumu un citu tādu saistību aktu izsniegšanas pakalpojumi, ar kuriem tiek uzņemts pienākums atbildēt kreditoriem par trešo personu parādiem; vērtību glabāšana; seifu pakalpojumi; konsultāciju sniegšana klientiem finansiāla rakstura jautājumos; tādas informācijas sniegšana, kas saistīta ar klientu parādu saistību kārtošānu; elektroniskās banku un finanšu pakalpojumi, tostarp norēķinu veikšana ar globālā datortīkla palīdzību, arī telefonbankas pakalpojumi un faksa norēķinu pakalpojumi; fondu pārvaldīšanas pakalpojumi; apdrošināšanas starpniecības pakalpojumi

- (111) **Reģ. Nr.** M 77 608 (151) **Reģ. dat.** 20.05.2022  
 (210) **Pieteik. Nr.** M-21-1320 (220) **Pieteik. dat.** 20.12.2021  
 (531) **CFE ind.** 26.4.5; 26.4.18; 27.5.17; 29.1.13



- (550) **Figurāla zīme**  
<http://databases.lrpv.gov.lv/databases/lv/trademark/details/M-21-1320>
- (591) **Krāsu salikums** sarkans, balts, melns
- (732) **Īpašn.** CITADELE BANKA, AS; Republikas laukums 2A, Rīga, LV-1010, Latvija (LV)
- (511) **36** apdrošināšana, finanšu lietas, darījumi ar naudu, nekustamā īpašuma lietas; finanšu un banku pakalpojumi, tostarp kontu atvēršanas un apkalpošanas pakalpojumi; noguldījumu un citu atmaksājamo līdzekļu piesaistīšanas pakalpojumi; kredītēšanas pakalpojumi, tostarp tirdzniecības finansēšanas,

patēriņa kredītēšanas pakalpojumi; finanšu līzings un faktoringa pakalpojumi; maksājumu pakalpojumi, tostarp pārskaitījumu veikšanas un skaidras naudas darījumu pakalpojumi, arī skaidras naudas izmaksas pakalpojumi, izmantojot POS terminālus, un skaidras naudas iemaksas un izmaksas pakalpojumi, izmantojot bankomātus; maksājumu karšu un citu maksāšanas līdzekļu izsniegšanas un apkalpošanas pakalpojumi, valūtas maiņas pakalpojumi; ar maksājumu pakalpojumu sniegšanu nesaistītu bezskaidras naudas maksāšanas līdzekļu emitēšanas un apkalpošanas pakalpojumi; darījumu veikšana savā vai klienta vārdā ar valūtu vai finanšu instrumentiem, vai investīciju zeltu, arī ar naudas tirgus instrumentiem, finanšu nākotnes un iespējas līgumiem, valūtu kursu un procentu likmju instrumentiem un pārvedamiem vērtspapīriem; uzticības operācijas (trusts); ieguldījumu pakalpojumu un ieguldījumu blakuspakalpojumu sniegšana; kapitāla pārvedumu pakalpojumi, kapitāla nodrošināšanas, klientu portfeļu pārvaldīšanas pakalpojumi; vērtspapīru emitēšanas un glabāšanas pakalpojumi; garantiju pakalpojumi, tostarp galvojumu un citu tādu saistību aktu izsniegšanas pakalpojumi, ar kuriem tiek uzņemts pienākums atbildēt kreditoriem par trešo personu parādiem; vērtību glabāšana; seifu pakalpojumi; konsultāciju sniegšana klientiem finansiāla rakstura jautājumos; tādas informācijas sniegšana, kas saistīta ar klientu parādu saistību kārtošānu; elektroniskās naudas emisijas pakalpojumi; elektroniskie banku un finanšu pakalpojumi, tostarp norēķinu veikšana ar globālā datortīkla palīdzību, arī telefonbankas pakalpojumi un faksa norēķinu pakalpojumi; kredītinformācijas pakalpojumi; fondu pārvaldīšanas pakalpojumi; apdrošināšanas starpniecības pakalpojumi

- (111) **Reģ. Nr.** M 77 609 (151) **Reģ. dat.** 20.05.2022  
 (210) **Pieteik. Nr.** M-21-1321 (220) **Pieteik. dat.** 20.12.2021  
 (531) **CFE ind.** 26.4.5; 26.4.18; 27.5.17; 29.1.13



- (550) **Figurāla zīme**  
<http://databases.lrpv.gov.lv/databases/lv/trademark/details/M-21-1321>
- (591) **Krāsu salikums** sarkans, balts, melns
- (732) **Īpašn.** CITADELE BANKA, AS; Republikas laukums 2A, Rīga, LV-1010, Latvija (LV)
- (511) **36** apdrošināšana, finanšu lietas, darījumi ar naudu, nekustamā īpašuma lietas; finanšu un banku pakalpojumi, tostarp kontu atvēršanas un apkalpošanas pakalpojumi; noguldījumu un citu atmaksājamo līdzekļu piesaistīšanas pakalpojumi; kredītēšanas pakalpojumi, tostarp tirdzniecības finansēšanas, patēriņa kredītēšanas pakalpojumi; finanšu līzings un faktoringa pakalpojumi; maksājumu pakalpojumi, tostarp pārskaitījumu veikšanas un skaidras naudas darījumu pakalpojumi, arī skaidras naudas izmaksas pakalpojumi, izmantojot POS terminālus, un skaidras naudas iemaksas un izmaksas pakalpojumi, izmantojot bankomātus; maksājumu karšu un citu maksāšanas līdzekļu izsniegšanas un apkalpošanas pakalpojumi, valūtas maiņas pakalpojumi; ar maksājumu pakalpojumu sniegšanu nesaistītu bezskaidras naudas maksāšanas līdzekļu emitēšanas un apkalpošanas pakalpojumi; darījumu veikšana savā vai klienta vārdā ar valūtu vai finanšu instrumentiem, vai investīciju zeltu, arī ar naudas tirgus instrumentiem, finanšu nākotnes un iespējas līgumiem, valūtu kursu un procentu likmju instrumentiem un pārvedamiem vērtspapīriem; uzticības operācijas (trusts); ieguldījumu pakalpojumu un ieguldījumu blakuspakalpojumu sniegšana; kapitāla



pārvedumu pakalpojumi, kapitāla nodrošināšanas, klientu portfeļu pārvaldīšanas pakalpojumi; vērtspapīru emitēšanas un glabāšanas pakalpojumi; garantiju pakalpojumi, tostarp galvojumu un citu tādu saistību aktu izsniegšanas pakalpojumi, ar kuriem tiek uzņemts pienākums atbildēt kreditoriem par trešo personu parādiem; vērtību glabāšana; seifu pakalpojumi; konsultāciju sniegšana klientiem finansiāla rakstura jautājumos; tādas informācijas sniegšana, kas saistīta ar klientu parādu saistību kārtošanu; elektroniskās naudas emisijas pakalpojumi; elektroniskie banku un finanšu pakalpojumi, tostarp norēķinu veikšana ar globālā datortīkla palīdzību, arī telefonbankas pakalpojumi un faksa norēķinu pakalpojumi; kredītinformācijas pakalpojumi; fondu pārvaldīšanas pakalpojumi; apdrošināšanas starpniecības pakalpojumi

(111) **Reģ. Nr.** M 77 610 (151) **Reģ. dat.** 20.05.2022  
 (210) **Pieteik. Nr.** M-21-1322 (220) **Pieteik. dat.** 20.12.2021  
 (531) **CFE ind.** 26.4.5; 26.4.18; 27.5.17; 29.1.13

 **CAPITAL**

(550) **Figurāla zīme**  
<http://databases.lrpv.gov.lv/databases/lv/trademark/details/M-21-1322>

(591) **Krāsu salikums** sarkans, balts, melns  
 (732) **Īpašn.** CITADELE BANKA, AS; Republikas laukums 2A, Rīga, LV-1010, Latvija (LV)

(511) **36** apdrošināšana, finanšu lietas, darījumi ar naudu, nekustamā īpašuma lietas; finanšu un banku pakalpojumi, tostarp kontu atvēršanas un apkalpošanas pakalpojumi; noguldījumu un citu atmaksājamo līdzekļu piesaistīšanas pakalpojumi; kreditēšanas pakalpojumi, tostarp tirdzniecības finansēšanas, patēriņa kreditēšanas pakalpojumi; finanšu līzings un faktoringa pakalpojumi; maksājumu pakalpojumi, tostarp pārskaitījumu veikšanas un skaidras naudas darījumu pakalpojumi, arī skaidras naudas izmaksas pakalpojumi, izmantojot POS terminālus, un skaidras naudas iemaksas un izmaksas pakalpojumi, izmantojot bankomātus; maksājumu karšu un citu maksāšanas līdzekļu izsniegšanas un apkalpošanas pakalpojumi, valūtas maiņas pakalpojumi; ar maksājumu pakalpojumu sniegšanu nesaistītu bezskaidras naudas maksāšanas līdzekļu emitēšanas un apkalpošanas pakalpojumi; darījumu veikšana savā vai klienta vārdā ar valūtu vai finanšu instrumentiem, vai investīciju zeltu, arī ar naudas tirgus instrumentiem, finanšu nākotnes un iespējas līgumiem, valūtu kursu un procentu likmju instrumentiem un pārvedamiem vērtspapīriem; uzticības operācijas (trasts); ieguldījumu pakalpojumu un ieguldījumu blakuspakalpojumu sniegšana; kapitāla pārvedumu pakalpojumi, kapitāla nodrošināšanas, klientu portfeļu pārvaldīšanas pakalpojumi; vērtspapīru emitēšanas un glabāšanas pakalpojumi; garantiju pakalpojumi, tostarp galvojumu un citu tādu saistību aktu izsniegšanas pakalpojumi, ar kuriem tiek uzņemts pienākums atbildēt kreditoriem par trešo personu parādiem; vērtību glabāšana; seifu pakalpojumi; konsultāciju sniegšana klientiem finansiāla rakstura jautājumos; tādas informācijas sniegšana, kas saistīta ar klientu parādu saistību kārtošanu; elektroniskās naudas emisijas pakalpojumi; elektroniskie banku un finanšu pakalpojumi, tostarp norēķinu veikšana ar globālā datortīkla palīdzību, arī telefonbankas pakalpojumi un faksa norēķinu pakalpojumi; kredītinformācijas pakalpojumi; fondu pārvaldīšanas pakalpojumi; apdrošināšanas starpniecības pakalpojumi

(111) **Reģ. Nr.** M 77 611 (151) **Reģ. dat.** 20.05.2022  
 (210) **Pieteik. Nr.** M-21-1323 (220) **Pieteik. dat.** 20.12.2021  
 (531) **CFE ind.** 26.4.5; 26.4.18; 27.5.17; 29.1.13

 **SAVINGS**

(550) **Figurāla zīme**  
<http://databases.lrpv.gov.lv/databases/lv/trademark/details/M-21-1323>

(591) **Krāsu salikums** sarkans, balts, melns  
 (732) **Īpašn.** CITADELE BANKA, AS; Republikas laukums 2A, Rīga, LV-1010, Latvija (LV)

(511) **36** apdrošināšana, finanšu lietas, darījumi ar naudu, nekustamā īpašuma lietas; finanšu un banku pakalpojumi, tostarp kontu atvēršanas un apkalpošanas pakalpojumi; noguldījumu un citu atmaksājamo līdzekļu piesaistīšanas pakalpojumi; kreditēšanas pakalpojumi, tostarp tirdzniecības finansēšanas, patēriņa kreditēšanas pakalpojumi; finanšu līzings un faktoringa pakalpojumi; maksājumu pakalpojumi, tostarp pārskaitījumu veikšanas un skaidras naudas darījumu pakalpojumi, arī skaidras naudas izmaksas pakalpojumi, izmantojot POS terminālus, un skaidras naudas iemaksas un izmaksas pakalpojumi, izmantojot bankomātus; maksājumu karšu un citu maksāšanas līdzekļu izsniegšanas un apkalpošanas pakalpojumi, valūtas maiņas pakalpojumi; ar maksājumu pakalpojumu sniegšanu nesaistītu bezskaidras naudas maksāšanas līdzekļu emitēšanas un apkalpošanas pakalpojumi; darījumu veikšana savā vai klienta vārdā ar valūtu vai finanšu instrumentiem, vai investīciju zeltu, arī ar naudas tirgus instrumentiem, finanšu nākotnes un iespējas līgumiem, valūtu kursu un procentu likmju instrumentiem un pārvedamiem vērtspapīriem; uzticības operācijas (trasts); ieguldījumu pakalpojumu un ieguldījumu blakuspakalpojumu sniegšana; kapitāla pārvedumu pakalpojumi, kapitāla nodrošināšanas, klientu portfeļu pārvaldīšanas pakalpojumi; vērtspapīru emitēšanas un glabāšanas pakalpojumi; garantiju pakalpojumi, tostarp galvojumu un citu tādu saistību aktu izsniegšanas pakalpojumi, ar kuriem tiek uzņemts pienākums atbildēt kreditoriem par trešo personu parādiem; vērtību glabāšana; seifu pakalpojumi; konsultāciju sniegšana klientiem finansiāla rakstura jautājumos; tādas informācijas sniegšana, kas saistīta ar klientu parādu saistību kārtošanu; elektroniskās naudas emisijas pakalpojumi; elektroniskie banku un finanšu pakalpojumi, tostarp norēķinu veikšana ar globālā datortīkla palīdzību, arī telefonbankas pakalpojumi un faksa norēķinu pakalpojumi; kredītinformācijas pakalpojumi; fondu pārvaldīšanas pakalpojumi; apdrošināšanas starpniecības pakalpojumi

(111) **Reģ. Nr.** M 77 612 (151) **Reģ. dat.** 20.05.2022  
 (210) **Pieteik. Nr.** M-21-1324 (220) **Pieteik. dat.** 20.12.2021  
 (531) **CFE ind.** 26.4.5; 26.4.18; 27.5.15; 27.5.17; 29.1.13

 **ASSET  
MANAGEMENT**

(550) **Figurāla zīme**  
<http://databases.lrpv.gov.lv/databases/lv/trademark/details/M-21-1324>

(591) **Krāsu salikums** sarkans, balts, melns  
 (732) **Īpašn.** CITADELE BANKA, AS; Republikas laukums 2A, Rīga, LV-1010, Latvija (LV)

(511) **36** apdrošināšana, finanšu lietas, darījumi ar naudu, nekustamā īpašuma lietas; finanšu un banku pakalpojumi, tostarp kontu atvēršanas un apkalpošanas pakalpojumi; noguldījumu un citu atmaksājamo līdzekļu piesaistīšanas pakalpojumi; kreditēšanas

pakalpojumi, tostarp tirdzniecības finansēšanas, patēriņa kredītēšanas pakalpojumi; finanšu līzings un faktoringa pakalpojumi; maksājumu pakalpojumi, tostarp pārskaitījumu veikšanas un skaidras naudas darījumu pakalpojumi, arī skaidras naudas izmaksas pakalpojumi, izmantojot POS terminālus, un skaidras naudas iemaksas un izmaksas pakalpojumi, izmantojot bankomātus; maksājumu karšu un citu maksāšanas līdzekļu izsniegšanas un apkalpošanas pakalpojumi, valūtas maiņas pakalpojumi; ar maksājumu pakalpojumu sniegšanu nesaistītu bezskaidras naudas maksāšanas līdzekļu emitēšanas un apkalpošanas pakalpojumi; darījumu veikšana savā vai klienta vārdā ar valūtu vai finanšu instrumentiem, vai investīciju zeltu, arī ar naudas tirgus instrumentiem, finanšu nākotnes un iespējas līgumiem, valūtu kursu un procentu likmju instrumentiem un pārvedamiem vērtspapīriem; uzticības operācijas (trasts); ieguldījumu pakalpojumu un ieguldījumu blakuspakalpojumu sniegšana; kapitāla pārvedumu pakalpojumi, kapitāla nodrošināšanas, klientu portfeļu pārvaldīšanas pakalpojumi; vērtspapīru emitēšanas un glabāšanas pakalpojumi; garantiju pakalpojumi, tostarp galvojumu un citu tādu saistību aktu izsniegšanas pakalpojumi, ar kuriem tiek uzņemts pienākums atbildēt kreditoriem par trešo personu parādiem; vērtību glabāšana; seifu pakalpojumi; konsultāciju sniegšana klientiem finansiāla rakstura jautājumos; tādas informācijas sniegšana, kas saistīta ar klientu parādu saistību kārtošānu; elektroniskās naudas emisijas pakalpojumi; elektroniskie banku un finanšu pakalpojumi, tostarp norēķinu veikšana ar globālā datortīkla palīdzību, arī telefonbankas pakalpojumi un faksa norēķinu pakalpojumi; kredītinformācijas pakalpojumi; fondu pārvaldīšanas pakalpojumi; apdrošināšanas starpniecības pakalpojumi

- (111) **Reģ. Nr.** M 77 613 (151) **Reģ. dat.** 20.05.2022  
 (210) **Pieteik. Nr.** M-21-1325 (220) **Pieteik. dat.** 20.12.2021  
 (531) **CFE ind.** 26.4.5; 26.4.18; 27.5.15; 27.5.17; 29.1.13



- (550) **Figurāla zīme**  
<http://databases.lrpv.gov.lv/databases/lv/trademark/details/M-21-1325>  
 (591) **Krāsu salikums** sarkans, balts, melns  
 (732) **Īpašn.** CITADELE BANKA, AS; Republikas laukums 2A, Rīga, LV-1010, Latvija (LV)  
 (511) **36** apdrošināšana, finanšu lietas, darījumi ar naudu, nekustamā īpašuma lietas; finanšu un banku pakalpojumi, tostarp kontu atvēršanas un apkalpošanas pakalpojumi; noguldījumu un citu atmaksājamo līdzekļu piesaistīšanas pakalpojumi; kredītēšanas pakalpojumi, tostarp tirdzniecības finansēšanas, patēriņa kredītēšanas pakalpojumi; finanšu līzings un faktoringa pakalpojumi; maksājumu pakalpojumi, tostarp pārskaitījumu veikšanas un skaidras naudas darījumu pakalpojumi, arī skaidras naudas izmaksas pakalpojumi, izmantojot POS terminālus, un skaidras naudas iemaksas un izmaksas pakalpojumi, izmantojot bankomātus; maksājumu karšu un citu maksāšanas līdzekļu izsniegšanas un apkalpošanas pakalpojumi, valūtas maiņas pakalpojumi; ar maksājumu pakalpojumu sniegšanu nesaistītu bezskaidras naudas maksāšanas līdzekļu emitēšanas un apkalpošanas pakalpojumi; darījumu veikšana savā vai klienta vārdā ar valūtu vai finanšu instrumentiem, vai investīciju zeltu, arī ar naudas tirgus instrumentiem, finanšu nākotnes un iespējas līgumiem, valūtu kursu un procentu likmju instrumentiem un pārvedamiem vērtspapīriem; uzticības

operācijas (trasts); ieguldījumu pakalpojumu un ieguldījumu blakuspakalpojumu sniegšana; kapitāla pārvedumu pakalpojumi, kapitāla nodrošināšanas, klientu portfeļu pārvaldīšanas pakalpojumi; vērtspapīru emitēšanas un glabāšanas pakalpojumi; garantiju pakalpojumi, tostarp galvojumu un citu tādu saistību aktu izsniegšanas pakalpojumi, ar kuriem tiek uzņemts pienākums atbildēt kreditoriem par trešo personu parādiem; vērtību glabāšana; seifu pakalpojumi; konsultāciju sniegšana klientiem finansiāla rakstura jautājumos; tādas informācijas sniegšana, kas saistīta ar klientu parādu saistību kārtošānu; elektroniskās naudas emisijas pakalpojumi; elektroniskie banku un finanšu pakalpojumi, tostarp norēķinu veikšana ar globālā datortīkla palīdzību, arī telefonbankas pakalpojumi un faksa norēķinu pakalpojumi; kredītinformācijas pakalpojumi; fondu pārvaldīšanas pakalpojumi; apdrošināšanas starpniecības pakalpojumi

- (111) **Reģ. Nr.** M 77 614 (151) **Reģ. dat.** 20.05.2022  
 (210) **Pieteik. Nr.** M-22-61 (220) **Pieteik. dat.** 24.01.2022  
 (531) **CFE ind.** 26.13.25; 27.5.1; 29.1.12



- (550) **Figurāla zīme**  
<http://databases.lrpv.gov.lv/databases/lv/trademark/details/M-22-61>  
 (591) **Krāsu salikums** oranžs, melns  
 (732) **Īpašn.** CITADELE BANKA, AS; Republikas laukums 2A, Rīga, LV-1010, Latvija (LV)  
 (511) **36** apdrošināšana; finanšu lietas; darījumi ar naudu; nekustamā īpašuma lietas; finanšu un banku pakalpojumi, tostarp kontu atvēršanas un apkalpošanas pakalpojumi; noguldījumu un citu atmaksājamo līdzekļu piesaistīšanas pakalpojumi; kredītēšanas pakalpojumi, tostarp tirdzniecības finansēšanas un patēriņa kredītēšanas pakalpojumi; finanšu līzings un faktoringa pakalpojumi; maksājumu pakalpojumi, tostarp pārskaitījumu veikšanas un skaidras naudas darījumu pakalpojumi, arī skaidras naudas izmaksas pakalpojumi, izmantojot POS terminālus, un skaidras naudas iemaksas un izmaksas pakalpojumi, izmantojot bankomātus; maksājumu karšu un citu maksāšanas līdzekļu izsniegšanas un apkalpošanas pakalpojumi; valūtas maiņas pakalpojumi; ar maksājumu pakalpojumu sniegšanu nesaistītu bezskaidras naudas maksāšanas līdzekļu emitēšanas un apkalpošanas pakalpojumi; darījumu veikšana savā vai klienta vārdā ar valūtu vai finanšu instrumentiem, vai investīciju zeltu, arī ar naudas tirgus instrumentiem, finanšu nākotnes un iespējas līgumiem, valūtu kursu un procentu likmju instrumentiem un pārvedamiem vērtspapīriem; uzticības operācijas (trasts); ieguldījumu pakalpojumu un ieguldījumu blakuspakalpojumu sniegšana; kapitāla pārvedumu pakalpojumi, kapitāla nodrošināšanas, klientu portfeļu pārvaldīšanas pakalpojumi; vērtspapīru emitēšanas un glabāšanas pakalpojumi; garantiju pakalpojumi, tostarp galvojumu un citu tādu saistību aktu izsniegšanas pakalpojumi, ar kuriem uzņemas pienākumu atbildēt kreditoriem par trešo personu parādiem; vērtību glabāšana; konsultāciju sniegšana klientiem finansiāla rakstura jautājumos; tādas informācijas sniegšana, kas saistīta ar klientu parādu saistību kārtošānu; elektroniskās naudas emisijas pakalpojumi; elektroniskie banku un finanšu pakalpojumi, tostarp

norēķinu veikšana ar globālā datortīkla palīdzību,  
arī telefonbankas pakalpojumi un faksa norēķinu  
pakalpojumi; kredītinformācijas pakalpojumi;  
fondu pārvaldīšanas pakalpojumi; apdrošināšanas  
starpniecības pakalpojumi



(111) **Reģ. Nr.** M 77 615 (151) **Reģ. dat.** 20.05.2022  
(210) **Pieteik. Nr.** M-22-62 (220) **Pieteik. dat.** 24.01.2022  
(531) **CFE ind.** 26.13.25; 27.5.1; 27.5.24



(550) **Figurāla zīme**  
<http://databases.lrpv.gov.lv/databases/lv/trademark/details/M-22-62>  
(732) **Īpašn.** CITADELE BANKA, AS; Republikas laukums 2A,  
Rīga, LV-1010, Latvija (LV)

(511) **36** apdrošināšana; finanšu lietas; darījumi ar naudu;  
nekustamā īpašuma lietas; finanšu un banku  
pakalpojumi, tostarp kontu atvēršanas un apkalpošanas  
pakalpojumi; noguldījumu un citu atmaksājamo  
līdzekļu piesaistīšanas pakalpojumi; kredītešanas  
pakalpojumi, tostarp tirdzniecības finansēšanas un  
patēriņa kredītešanas pakalpojumi; finanšu līzinga  
un faktoringa pakalpojumi; maksājumu pakalpojumi,  
tostarp pārskaitījumu veikšanas un skaidras naudas  
darījumu pakalpojumi, arī skaidras naudas izmaksas  
pakalpojumi, izmantojot POS terminālus, un skaidras  
naudas iemaksas un izmaksas pakalpojumi, izmantojot  
bankomātus; maksājumu karšu un citu maksāšanas  
līdzekļu izsniegšanas un apkalpošanas pakalpojumi;  
valūtas maiņas pakalpojumi; ar maksājumu pakalpojumu  
sniegšanu nesaistītu bezskaidras naudas maksāšanas  
līdzekļu emitēšanas un apkalpošanas pakalpojumi;  
darījumu veikšana savā vai klienta vārdā ar valūtu vai  
finanšu instrumentiem, vai investīciju zeltu, arī ar naudas  
tirgus instrumentiem, finanšu nākotnes un iespējas  
līgumiem, valūtu kursu un procentu likmju instrumentiem  
un pārvedamiem vērtspapīriem; uzticības operācijas  
(trasts); ieguldījumu pakalpojumu un ieguldījumu  
blakuspakalpojumu sniegšana; kapitāla pārvedumu  
pakalpojumi, kapitāla nodrošināšanas, klientu portfeļu  
pārvaldīšanas pakalpojumi; vērtspapīru emitēšanas un  
glabāšanas pakalpojumi; garantiju pakalpojumi, tostarp  
galvojumu un citu tādu saistību aktu izsniegšanas  
pakalpojumi, ar kuriem uzņemas pienākumu  
atbildēt kreditoriem par trešo personu parādiem;  
vērtību glabāšana; konsultāciju sniegšana klientiem  
finansiāla rakstura jautājumos; tādas informācijas  
sniegšana, kas saistīta ar klientu parādu saistību  
kārtšanu; elektroniskās naudas emisijas pakalpojumi;  
elektroniskie banku un finanšu pakalpojumi, tostarp  
norēķinu veikšana ar globālā datortīkla palīdzību,  
arī telefonbankas pakalpojumi un faksa norēķinu  
pakalpojumi; kredītinformācijas pakalpojumi;  
fondu pārvaldīšanas pakalpojumi; apdrošināšanas  
starpniecības pakalpojumi

(111) **Reģ. Nr.** M 77 616 (151) **Reģ. dat.** 20.05.2022  
(210) **Pieteik. Nr.** M-22-64 (220) **Pieteik. dat.** 24.01.2022  
(531) **CFE ind.** 26.13.25; 27.5.1; 29.1.12

(550) **Figurāla zīme**  
<http://databases.lrpv.gov.lv/databases/lv/trademark/details/M-22-64>

(591) **Krāsu salikums** gaiši pelēks, melns  
(732) **Īpašn.** CITADELE BANKA, AS; Republikas laukums 2A,  
Rīga, LV-1010, Latvija (LV)

(511) **36** apdrošināšana; finanšu lietas; darījumi ar naudu;  
nekustamā īpašuma lietas; finanšu un banku  
pakalpojumi, tostarp kontu atvēršanas un apkalpošanas  
pakalpojumi; noguldījumu un citu atmaksājamo  
līdzekļu piesaistīšanas pakalpojumi; kredītešanas  
pakalpojumi, tostarp tirdzniecības finansēšanas un  
patēriņa kredītešanas pakalpojumi; finanšu līzinga  
un faktoringa pakalpojumi; maksājumu pakalpojumi,  
tostarp pārskaitījumu veikšanas un skaidras naudas  
darījumu pakalpojumi, arī skaidras naudas izmaksas  
pakalpojumi, izmantojot POS terminālus, un skaidras  
naudas iemaksas un izmaksas pakalpojumi, izmantojot  
bankomātus; maksājumu karšu un citu maksāšanas  
līdzekļu izsniegšanas un apkalpošanas pakalpojumi;  
valūtas maiņas pakalpojumi; ar maksājumu pakalpojumu  
sniegšanu nesaistītu bezskaidras naudas maksāšanas  
līdzekļu emitēšanas un apkalpošanas pakalpojumi;  
darījumu veikšana savā vai klienta vārdā ar valūtu vai  
finanšu instrumentiem, vai investīciju zeltu, arī ar naudas  
tirgus instrumentiem, finanšu nākotnes un iespējas  
līgumiem, valūtu kursu un procentu likmju instrumentiem  
un pārvedamiem vērtspapīriem; uzticības operācijas  
(trasts); ieguldījumu pakalpojumu un ieguldījumu  
blakuspakalpojumu sniegšana; kapitāla pārvedumu  
pakalpojumi, kapitāla nodrošināšanas, klientu portfeļu  
pārvaldīšanas pakalpojumi; vērtspapīru emitēšanas un  
glabāšanas pakalpojumi; garantiju pakalpojumi, tostarp  
galvojumu un citu tādu saistību aktu izsniegšanas  
pakalpojumi, ar kuriem uzņemas pienākumu  
atbildēt kreditoriem par trešo personu parādiem;  
vērtību glabāšana; konsultāciju sniegšana klientiem  
finansiāla rakstura jautājumos; tādas informācijas  
sniegšana, kas saistīta ar klientu parādu saistību  
kārtšanu; elektroniskās naudas emisijas pakalpojumi;  
elektroniskie banku un finanšu pakalpojumi, tostarp  
norēķinu veikšana ar globālā datortīkla palīdzību,  
arī telefonbankas pakalpojumi un faksa norēķinu  
pakalpojumi; kredītinformācijas pakalpojumi;  
fondu pārvaldīšanas pakalpojumi; apdrošināšanas  
starpniecības pakalpojumi

(111) **Reģ. Nr.** M 77 617 (151) **Reģ. dat.** 20.05.2022  
(210) **Pieteik. Nr.** M-22-66 (220) **Pieteik. dat.** 24.01.2022  
(531) **CFE ind.** 26.11.1; 26.11.7; 26.13.25; 27.5.1; 27.5.9; 29.1.13

Чувствуй себя свободно



(550) **Figurāla zīme**  
<http://databases.lrpv.gov.lv/databases/lv/trademark/details/M-22-66>

(591) **Krāsu salikums** zils, balts, melns  
(732) **Īpašn.** CITADELE BANKA, AS; Republikas laukums 2A,  
Rīga, LV-1010, Latvija (LV)

(511) **36** apdrošināšana; finanšu lietas; darījumi ar naudu;  
nekustamā īpašuma lietas; finanšu un banku  
pakalpojumi, tostarp kontu atvēršanas un apkalpošanas

pakalpojumi; noguldījumu un citu atmaksājamo līdzekļu piesaistīšanas pakalpojumi; kredītēšanas pakalpojumi, tostarp tirdzniecības finansēšanas un patēriņa kredītēšanas pakalpojumi; finanšu līzings un faktoringa pakalpojumi; maksājumu pakalpojumi, tostarp pārskaitījumu veikšanas un skaidras naudas darījumu pakalpojumi, arī skaidras naudas izmaksas pakalpojumi, izmantojot POS terminālus, un skaidras naudas iemaksas un izmaksas pakalpojumi, izmantojot bankomātus; maksājumu karšu un citu maksāšanas līdzekļu izsniegšanas un apkalpošanas pakalpojumi; valūtas maiņas pakalpojumi; ar maksājumu pakalpojumu sniegšanu nesaistītu bezskaidras naudas maksāšanas līdzekļu emitēšanas un apkalpošanas pakalpojumi; darījumu veikšana savā vai klienta vārdā ar valūtu vai finanšu instrumentiem, vai investīciju zeltu, arī ar naudas tirgus instrumentiem, finanšu nākotnes un iespējas līgumiem, valūtu kursu un procentu likmju instrumentiem un pārvedamiem vērtspapīriem; uzticības operācijas (trasts); ieguldījumu pakalpojumu un ieguldījumu blakuspakalpojumu sniegšana; kapitāla pārvedumu pakalpojumi, kapitāla nodrošināšanas, klientu portfeļu pārvaldīšanas pakalpojumi; vērtspapīru emitēšanas un glabāšanas pakalpojumi; garantiju pakalpojumi, tostarp galvojumu un citu tādu saistību aktu izsniegšanas pakalpojumi, ar kuriem uzņemas pienākumu atbildēt kreditoriem par trešo personu parādiem; vērtību glabāšana; konsultāciju sniegšana klientiem finansiāla rakstura jautājumos; tādas informācijas sniegšana, kas saistīta ar klientu parādu saistību kārtošānu; elektroniskās naudas emisijas pakalpojumi; elektroniskie banku un finanšu pakalpojumi, tostarp norēķinu veikšana ar globālā datortīkla palīdzību, arī telefonbankas pakalpojumi un faksa norēķinu pakalpojumi; kredītinformācijas pakalpojumi; fondu pārvaldīšanas pakalpojumi; apdrošināšanas starpniecības pakalpojumi

pakalpojumi, tostarp kontu atvēršanas un apkalpošanas pakalpojumi; noguldījumu un citu atmaksājamo līdzekļu piesaistīšanas pakalpojumi; kredītēšanas pakalpojumi, tostarp tirdzniecības finansēšanas un patēriņa kredītēšanas pakalpojumi; finanšu līzings un faktoringa pakalpojumi; maksājumu pakalpojumi, tostarp pārskaitījumu veikšanas un skaidras naudas darījumu pakalpojumi, arī skaidras naudas izmaksas pakalpojumi, izmantojot POS terminālus, un skaidras naudas iemaksas un izmaksas pakalpojumi, izmantojot bankomātus; maksājumu karšu un citu maksāšanas līdzekļu izsniegšanas un apkalpošanas pakalpojumi; valūtas maiņas pakalpojumi; ar maksājumu pakalpojumu sniegšanu nesaistītu bezskaidras naudas maksāšanas līdzekļu emitēšanas un apkalpošanas pakalpojumi; darījumu veikšana savā vai klienta vārdā ar valūtu vai finanšu instrumentiem, vai investīciju zeltu, arī ar naudas tirgus instrumentiem, finanšu nākotnes un iespējas līgumiem, valūtu kursu un procentu likmju instrumentiem un pārvedamiem vērtspapīriem; uzticības operācijas (trasts); ieguldījumu pakalpojumu un ieguldījumu blakuspakalpojumu sniegšana; kapitāla pārvedumu pakalpojumi, kapitāla nodrošināšanas, klientu portfeļu pārvaldīšanas pakalpojumi; vērtspapīru emitēšanas un glabāšanas pakalpojumi; garantiju pakalpojumi, tostarp galvojumu un citu tādu saistību aktu izsniegšanas pakalpojumi, ar kuriem uzņemas pienākumu atbildēt kreditoriem par trešo personu parādiem; vērtību glabāšana; konsultāciju sniegšana klientiem finansiāla rakstura jautājumos; tādas informācijas sniegšana, kas saistīta ar klientu parādu saistību kārtošānu; elektroniskās naudas emisijas pakalpojumi; elektroniskie banku un finanšu pakalpojumi, tostarp norēķinu veikšana ar globālā datortīkla palīdzību, arī telefonbankas pakalpojumi un faksa norēķinu pakalpojumi; kredītinformācijas pakalpojumi; fondu pārvaldīšanas pakalpojumi; apdrošināšanas starpniecības pakalpojumi

(111) **Reģ. Nr.** M 77 618  
(210) **Pieteik. Nr.** M-22-98  
(531) **CFE ind.** 27.5.24; 29.1.12

(151) **Reģ. dat.** 20.05.2022  
(220) **Pieteik. dat.** 01.02.2022

(111) **Reģ. Nr.** M 77 620  
(210) **Pieteik. Nr.** M-22-100

(151) **Reģ. dat.** 20.05.2022  
(220) **Pieteik. dat.** 01.02.2022



**Citadele**

(550) **Figurāla zīme**  
<http://databases.lrpv.gov.lv/databases/lv/trademark/details/M-22-98>  
(591) **Krāsu salikums** sarkans, balts  
(732) **Īpašn.** CITADELE BANKA, AS; Republikas laukums 2A, Rīga, LV-1010, Latvija (LV)  
(511) **36** finanšu lietas un darījumi ar naudu, izņemot ieguldītāju portfeļu pārvaldīšanas pakalpojumus, fondu un aktīvu pārvaldīšanas pakalpojumus, individuālo konsultāciju sniegšanu par ieguldījumiem finanšu instrumentos un rekomendāciju sniegšanu attiecībā uz kapitāla tirgiem, kapitāla apvienošanās un pārņemšanas pakalpojumus; nekustamā īpašuma lietas

(111) **Reģ. Nr.** M 77 619  
(210) **Pieteik. Nr.** M-22-99

(151) **Reģ. dat.** 20.05.2022  
(220) **Pieteik. dat.** 01.02.2022

## Klix Free

(550) **Vārdiska zīme**  
(732) **Īpašn.** CITADELE BANKA, AS; Republikas laukums 2A, Rīga, LV-1010, Latvija (LV)  
(511) **36** apdrošināšana; finanšu lietas; darījumi ar naudu; nekustamā īpašuma lietas; finanšu un banku

## Klix Free 1

(550) **Vārdiska zīme**  
(732) **Īpašn.** CITADELE BANKA, AS; Republikas laukums 2A, Rīga, LV-1010, Latvija (LV)  
(511) **36** apdrošināšana; finanšu lietas; darījumi ar naudu; nekustamā īpašuma lietas; finanšu un banku pakalpojumi, tostarp kontu atvēršanas un apkalpošanas pakalpojumi; noguldījumu un citu atmaksājamo līdzekļu piesaistīšanas pakalpojumi; kredītēšanas pakalpojumi, tostarp tirdzniecības finansēšanas un patēriņa kredītēšanas pakalpojumi; finanšu līzings un faktoringa pakalpojumi; maksājumu pakalpojumi, tostarp pārskaitījumu veikšanas un skaidras naudas darījumu pakalpojumi, arī skaidras naudas izmaksas pakalpojumi, izmantojot POS terminālus, un skaidras naudas iemaksas un izmaksas pakalpojumi, izmantojot bankomātus; maksājumu karšu un citu maksāšanas līdzekļu izsniegšanas un apkalpošanas pakalpojumi; valūtas maiņas pakalpojumi; ar maksājumu pakalpojumu sniegšanu nesaistītu bezskaidras naudas maksāšanas līdzekļu emitēšanas un apkalpošanas pakalpojumi; darījumu veikšana savā vai klienta vārdā ar valūtu vai finanšu instrumentiem, vai investīciju zeltu, arī ar naudas tirgus instrumentiem, finanšu nākotnes un iespējas līgumiem, valūtu kursu un procentu likmju instrumentiem un pārvedamiem vērtspapīriem; uzticības operācijas (trasts); ieguldījumu pakalpojumu un ieguldījumu blakuspakalpojumu sniegšana; kapitāla pārvedumu pakalpojumi, kapitāla nodrošināšanas, klientu portfeļu pārvaldīšanas pakalpojumi; vērtspapīru emitēšanas un

glabāšanas pakalpojumi; garantiju pakalpojumi, tostarp galvojumu un citu tādu saistību aktu izsniegšanas pakalpojumi, ar kuriem uzņemas pienākumu atbildēt kreditoriem par trešo personu parādiem; vērtību glabāšana; konsultāciju sniegšana klientiem finansiāla rakstura jautājumos; tādas informācijas sniegšana, kas saistīta ar klientu parādu saistību kārtošanu; elektroniskās naudas emisijas pakalpojumi; elektroniskie banku un finanšu pakalpojumi, tostarp norēķinu veikšana ar globālā datortīkla palīdzību, arī telefonbankas pakalpojumi un faksa norēķinu pakalpojumi; kredītinformācijas pakalpojumi; fondu pārvaldīšanas pakalpojumi; apdrošināšanas starpniecības pakalpojumi

(111) **Reģ. Nr.** M 77 621 (151) **Reģ. dat.** 20.05.2022  
(210) **Pieteik. Nr.** M-22-101 (220) **Pieteik. dat.** 01.02.2022

### Klix Free 3

- (550) **Vārdiska zīme**  
(732) **Īpašn.** CITADELE BANKA, AS; Republikas laukums 2A, Rīga, LV-1010, Latvija (LV)  
(511) **36** apdrošināšana; finanšu lietas; darījumi ar naudu; nekustamā īpašuma lietas; finanšu un banku pakalpojumi, tostarp kontu atvēršanas un apkalpošanas pakalpojumi; noguldījumu un citu atmaksājamo līdzekļu piesaistīšanas pakalpojumi; kredītešanas pakalpojumi, tostarp tirdzniecības finansēšanas un patēriņa kredītešanas pakalpojumi; finanšu līzīga un faktoringa pakalpojumi; maksājumu pakalpojumi, tostarp pārskaitījumu veikšanas un skaidras naudas darījumu pakalpojumi, arī skaidras naudas izmaksas pakalpojumi, izmantojot POS terminālus, un skaidras naudas iemaksas un izmaksas pakalpojumi, izmantojot bankomātus; maksājumu karšu un citu maksāšanas līdzekļu izsniegšanas un apkalpošanas pakalpojumi; valūtas maiņas pakalpojumi; ar maksājumu pakalpojumu sniegšanu nesaisītu bezskaidras naudas maksāšanas līdzekļu emitēšanas un apkalpošanas pakalpojumi; darījumu veikšana savā vai klienta vārdā ar valūtu vai finanšu instrumentiem, vai investīciju zeltu, arī ar naudas tirgus instrumentiem, finanšu nākotnes un iespējas līgumiem, valūtu kursu un procentu likmju instrumentiem un pārvedamiem vērtspapīriem; uzticības operācijas (trasts); ieguldījumu pakalpojumu un ieguldījumu blakuspakalpojumu sniegšana; kapitāla pārvedumu pakalpojumi, kapitāla nodrošināšanas, klientu portfeļu pārvaldīšanas pakalpojumi; vērtspapīru emitēšanas un glabāšanas pakalpojumi; garantiju pakalpojumi, tostarp galvojumu un citu tādu saistību aktu izsniegšanas pakalpojumi, ar kuriem uzņemas pienākumu atbildēt kreditoriem par trešo personu parādiem; vērtību glabāšana; konsultāciju sniegšana klientiem finansiāla rakstura jautājumos; tādas informācijas sniegšana, kas saistīta ar klientu parādu saistību kārtošanu; elektroniskās naudas emisijas pakalpojumi; elektroniskie banku un finanšu pakalpojumi, tostarp norēķinu veikšana ar globālā datortīkla palīdzību, arī telefonbankas pakalpojumi un faksa norēķinu pakalpojumi; kredītinformācijas pakalpojumi; fondu pārvaldīšanas pakalpojumi; apdrošināšanas starpniecības pakalpojumi

(111) **Reģ. Nr.** M 77 622 (151) **Reģ. dat.** 20.05.2022  
(210) **Pieteik. Nr.** M-22-102 (220) **Pieteik. dat.** 01.02.2022

### Klix Free 6

- (550) **Vārdiska zīme**  
(732) **Īpašn.** CITADELE BANKA, AS; Republikas laukums 2A, Rīga, LV-1010, Latvija (LV)

- (511) **36** apdrošināšana; finanšu lietas; darījumi ar naudu; nekustamā īpašuma lietas; finanšu un banku pakalpojumi, tostarp kontu atvēršanas un apkalpošanas pakalpojumi; noguldījumu un citu atmaksājamo līdzekļu piesaistīšanas pakalpojumi; kredītešanas pakalpojumi, tostarp tirdzniecības finansēšanas un patēriņa kredītešanas pakalpojumi; finanšu līzīga un faktoringa pakalpojumi; maksājumu pakalpojumi, tostarp pārskaitījumu veikšanas un skaidras naudas darījumu pakalpojumi, arī skaidras naudas izmaksas pakalpojumi, izmantojot POS terminālus, un skaidras naudas iemaksas un izmaksas pakalpojumi, izmantojot bankomātus; maksājumu karšu un citu maksāšanas līdzekļu izsniegšanas un apkalpošanas pakalpojumi; valūtas maiņas pakalpojumi; ar maksājumu pakalpojumu sniegšanu nesaisītu bezskaidras naudas maksāšanas līdzekļu emitēšanas un apkalpošanas pakalpojumi; darījumu veikšana savā vai klienta vārdā ar valūtu vai finanšu instrumentiem, vai investīciju zeltu, arī ar naudas tirgus instrumentiem, finanšu nākotnes un iespējas līgumiem, valūtu kursu un procentu likmju instrumentiem un pārvedamiem vērtspapīriem; uzticības operācijas (trasts); ieguldījumu pakalpojumu un ieguldījumu blakuspakalpojumu sniegšana; kapitāla pārvedumu pakalpojumi, kapitāla nodrošināšanas, klientu portfeļu pārvaldīšanas pakalpojumi; vērtspapīru emitēšanas un glabāšanas pakalpojumi; garantiju pakalpojumi, tostarp galvojumu un citu tādu saistību aktu izsniegšanas pakalpojumi, ar kuriem uzņemas pienākumu atbildēt kreditoriem par trešo personu parādiem; vērtību glabāšana; konsultāciju sniegšana klientiem finansiāla rakstura jautājumos; tādas informācijas sniegšana, kas saistīta ar klientu parādu saistību kārtošanu; elektroniskās naudas emisijas pakalpojumi; elektroniskie banku un finanšu pakalpojumi, tostarp norēķinu veikšana ar globālā datortīkla palīdzību, arī telefonbankas pakalpojumi un faksa norēķinu pakalpojumi; kredītinformācijas pakalpojumi; fondu pārvaldīšanas pakalpojumi; apdrošināšanas starpniecības pakalpojumi

(111) **Reģ. Nr.** M 77 623 (151) **Reģ. dat.** 20.05.2022  
(210) **Pieteik. Nr.** M-22-107 (220) **Pieteik. dat.** 03.02.2022  
(531) **CFE ind.** 27.5.1; 27.5.17; 29.1.12



- (550) **Figurāla zīme**  
<http://databases.lrpv.gov.lv/databases/lv/trademark/details/M-22-107>  
(591) **Krāsu salikums** pelēks, balts  
(732) **Īpašn.** CITADELE BANKA, AS; Republikas laukums 2A, Rīga, LV-1010, Latvija (LV)  
(511) **36** finanšu lietas un darījumi ar naudu, izņemot ieguldītāju portfeļu pārvaldīšanas pakalpojumus, fondu un aktīvu pārvaldīšanas pakalpojumus, individuālo konsultāciju sniegšanu par ieguldījumiem finanšu instrumentos un rekomendāciju sniegšanu attiecībā uz kapitāla tirgiem, kapitāla apvienošanās un pārņemšanas pakalpojumus; nekustamā īpašuma lietas

(111) **Reģ. Nr.** M 77 624 (151) **Reģ. dat.** 20.05.2022  
(210) **Pieteik. Nr.** M-21-1330 (220) **Pieteik. dat.** 22.12.2021  
(531) **CFE ind.** 27.1.12; 27.5.3; 27.5.9; 29.1.14





- (550) **Figurāla zīme**  
<http://databases.lrpv.gov.lv/databases/lv/trademark/details/M-21-1330>
- (591) **Krāsu salikums** tumši brūns, zeltains, sarkans, balts
- (732) **Īpašn.** CĒSU ALUS, AS; Aldaru laukums 1, Cēsis, Cēsu nov., LV-4101, Latvija (LV)
- (511) **32** alus  
**33** alkoholiskie dzērieni, izņemot alu

- (111) **Reģ. Nr.** M 77 625 (151) **Reģ. dat.** 20.05.2022  
 (210) **Pieteik. Nr.** M-22-39 (220) **Pieteik. dat.** 21.01.2022  
 (531) **CFE ind.** 24.5.7; 24.9.3; 24.9.5; 24.9.12; 27.5.1; 27.5.3; 29.1.14



- (550) **Figurāla zīme**  
<http://databases.lrpv.gov.lv/databases/lv/trademark/details/M-22-39>
- (591) **Krāsu salikums** gaiši zils, balts, sudrabains, melns
- (732) **Īpašn.** CĒSU ALUS, AS; Aldaru laukums 1, Cēsis, Cēsu nov., LV-4101, Latvija (LV)
- (511) **32** alus; alus kokteiļi; alus un limonādes dzēriens (shandy)

- (111) **Reģ. Nr.** M 77 626 (151) **Reģ. dat.** 20.05.2022  
 (210) **Pieteik. Nr.** M-22-104 (220) **Pieteik. dat.** 02.02.2022  
 (531) **CFE ind.** 1.15.9; 24.9.3; 24.9.12; 26.5.1; 26.5.17; 27.5.1; 27.5.2; 27.7.1; 27.7.3; 29.1.13



- (550) **Figurāla zīme**  
<http://databases.lrpv.gov.lv/databases/lv/trademark/details/M-22-104>
- (591) **Krāsu salikums** melns, pelēks, balts
- (732) **Īpašn.** CĒSU ALUS, AS; Aldaru laukums 1, Cēsis, Cēsu nov., LV-4101, Latvija (LV)
- (511) **33** alkoholiskie dzērieni (izņemot alu), to skaitā sidrs un džins; alkoholiskie kokteiļi

- (111) **Reģ. Nr.** M 77 627 (151) **Reģ. dat.** 20.05.2022  
 (210) **Pieteik. Nr.** M-21-1331 (220) **Pieteik. dat.** 22.12.2021

## CONFIDO

- (550) **Vārdiska zīme**
- (732) **Īpašn.** CONFIDO HEALTHCARE GROUP OÜ; Veerenni 51, Tallinn, 10138, Igaunija (EE)
- (740) **Pārstāvis** Alīna BOGDANOVIČA, Patentu aģentūra "TRIA ROBIT"; Vīlandes iela 5 - 2, Rīga, LV-1010, Latvija (LV)
- (511) **5** farmaceitiskie, medicīniskie un veterinārie preparāti; higiēnas līdzekļi medicīniskiem nolūkiem; diētiskā pārtika un diētiskās vielas medicīniskiem vai veterināriem nolūkiem, uzturs zīdaiņiem un maziem bērniem; uztura bagātinātāji cilvēkam un dzīvniekiem; plāksteri, pārsienamie materiāli; materiāli zobu plombēšanai, zobu vasks; dezinfekcijas līdzekļi; preparāti kaitēkļu iznīcināšanai; fungicīdi, herbicīdi; detergenti un mazgāšanas līdzekļi medicīniskiem nolūkiem; dezinfekcijas līdzekļi higiēniskiem un medicīniskiem nolūkiem; ķīmiskie preparāti medicīniskiem nolūkiem; antiseptiskie līdzekļi; salvetes, kas piesūcinātas ar dezinfekcijas līdzekļiem; roku un ādas dezinfekcijas līdzekļi; līdzekļi un preparāti baktēriju, vīrusu, sporu un sēnīšu iznīcināšanai; tējas astmas ārstēšanai; zāļu tējas medicīniskiem nolūkiem; diagnostikas preparāti medicīniskiem nolūkiem; diētiskie dzērieni medicīniskiem nolūkiem; ārstnieciskie uzlējumi; ārstniecisko augu ekstrakti medicīniskiem nolūkiem; ārstniecības augi; ārstnieciskās tējas; nokomplektētas pārmēsājamās pirmās palīdzības aptieciņas; bezrecepšu medikamenti cilvēkam; bezrecepšu veterinārie preparāti; vitamīni un minerālvielas medicīniskiem nolūkiem; aminoskābes medicīniskiem nolūkiem, probiotiskās baktērijas medicīniskiem nolūkiem; medicīniskie preparāti, kas satur vitamīnus, minerālvielas, aminoskābes, probiotiskās baktērijas un to kombinācijas; ārstnieciski izotoniskie un enerģijas dzērieni, kas satur vitamīnus un minerālvielas, un vielas šādu dzērienu pagatavošanai, tostarp dzērienu pulveri; liposomu preparāti medicīniskiem nolūkiem
- 10** ķirurģijas ierīces un instrumenti, medicīnas aparatūra un instrumenti, zobārstniecības ierīces un instrumenti, veterinārijas ierīces un instrumenti; locekļu, acu un zobu protēzes; ortopēdiskās preces; ķirurģiskie šuvju materiāli; terapeitiskās ierīces un palīgierīces, kas pielāgotas cilvēkiem ar īpašām vajadzībām; masāžas aparāti; aparāti, ierīces un izstrādājumi zīdaiņu aprūpei; aparāti, ierīces un piederumi seksuālām darbībām; galvaniskās ierīces terapeitiskiem nolūkiem; medicīnas aparāti fiziskiem vingrinājumiem; fizikālās terapijas iekārtas; elastīgie pārsēji; vibromasāžas ierīces; adatas akupunktūrai; medicīniskās adatas; korsetes medicīniskiem nolūkiem; atzveltnes krēsli medicīniskiem nolūkiem; zobārstniecības krēsli; gultas medicīniskiem nolūkiem; lāzeri medicīniskiem nolūkiem; lampas medicīniskiem nolūkiem; kvarca lampas medicīniskiem nolūkiem; ultravioletā starojuma lampas medicīniskiem nolūkiem; mēbeles medicīniskiem nolūkiem; ķirurģiskie diegi; ķirurģiskie skalpeļi un šķēres; masāžas cimdi; cimdi medicīniskiem nolūkiem; ortopēdiskās ceļgalu bandāžas; spilveni medicīniskiem nolūkiem; iemigšanu veicinoši spilveni bezmiega pacientiem; skaistumkopšanai paredzētās masāžas ierīces; zeķes varikozām vēnām; šļirces medicīniskiem nolūkiem; zemādas injekciju šļirces
- 30** kafija; tēja; kakao un kafijas aizstājēji; rīsi; pasta (makaronu izstrādājumi) un nūdeles; tapioka un sāgo; milti un citi graudaugu produkti; maize, maizes un konditorejas izstrādājumi; šokolāde; saldējums, sulu saldējums un citi saldēti deserti; cukurs; medus; sīrups; raugs; cepamais pulveris; sāls; garšvielas; aromātiskās garšvielas; konservēti garšaugi; etiķis, garšvielu mērces un citas piedevas ēdiena garšas



uzlabošanai; ledus (sasaldēts ūdens); košļājamā gumija elpas atsvaidzināšanai; piparmētru konfektes elpas atsvaidzināšanai; ledus pārtikas dzesēšanai; ledus kubiņi; konservēti dārzeņu garšaugi (garšvielas); dzērieni uz kumelišu bāzes; ziedi vai lapas, ko izmanto kā tējas aizstājējus; atsvaidzinošas pastilas (konditorejas izstrādājumi); augu izcelsmes kafijas aizstājēji; propoliss; dzērieni, kas pamatā sastāv no tējas; jūraszāles (ēdiena piedevas)

- 41** izglītība; apmācība; izklaides pakalpojumi; sporta un kultūras pasākumu rīkošana; mācību centru pakalpojumi; instruktoru pakalpojumi; izklaides un izglītības pasākumu organizēšana un vadīšana; izklaides un izglītojošu sacensību un pasākumu organizēšana; tekstu, izņemot reklāmas tekstus, publicēšana; elektronisko tekstu, izņemot reklāmas tekstus, publicēšana; apmācības un izglītības pakalpojumu organizēšana un vadīšana; praktisko nodarbību organizēšana un vadīšana (apmācība); semināru un kursu organizēšana un vadīšana; apmācība praktisko iemaņu apgūšanā ar demonstrēšanas palīdzību; profesionālās pārkvalificēšanas pakalpojumi; eksaminēšanas pakalpojumi; izklaides un izglītības pakalpojumi, kuriem pievienoti elektroniskie atbalsta materiāli; grāmatu, žurnālu un dokumentācijas publicēšana; elektronisko grāmatu un žurnālu publicēšana tiešsaistē; nelejupielādējamu elektronisku publikāciju nodrošināšana tiešsaistē; profesionālās orientācijas pakalpojumi (padomu sniegšana izglītības vai apmācības jomā); izglītība un apmācība medicīnas jomā; konsultāciju, padomu un informācijas sniegšana par iepriekšminētajiem pakalpojumiem
- 44** medicīniskie pakalpojumi; veterinārie pakalpojumi; higiēnas un skaistumkopšanas pakalpojumi cilvēkam; medicīniskā palīdzība; slimnīcu pakalpojumi; medicīniskie klīniku pakalpojumi; plastiskās ķirurģijas pakalpojumi; veselības aprūpe; zobārstniecības pakalpojumi; ortodontijas pakalpojumi; veselības centru pakalpojumi; alternatīvās medicīnas pakalpojumi; telemedicīnas pakalpojumi; psihologu pakalpojumi; konsultāciju sniegšana farmācijas jomā; medicīnisko konsultāciju un informācijas un/vai konsultāciju sniegšana par medikamentiem; asins banku pakalpojumi; terapijas pakalpojumi, tostarp aromterapijas un fizioterapijas pakalpojumi; hiroprakses (manuālās terapijas) pakalpojumi; medicīniskās rehabilitācijas pakalpojumi; runas terapijas pakalpojumi; rehabilitācijas pakalpojumi; rehabilitācijas centru un pensionātu pakalpojumi; optiķu pakalpojumi; vecmāšu pakalpojumi; "in vitro" apaugļošanas pakalpojumi; mākslīgās apaugļošanas pakalpojumi; aprūpes namu pakalpojumi; hospisu pakalpojumi nedziedināmi slimiem pacientiem; ārstnieciskā aprūpe; paliatīvā aprūpe; medicīniskā aprīkojuma iznomāšana; medicīnisko konsultāciju sniegšana personām ar invaliditāti; rehabilitācijas pakalpojumi narkotiku atkarības pārvarēšanai; sanatoriju pakalpojumi; SPA pakalpojumi; aprūpes iestāžu pakalpojumi; saunu pakalpojumi; turku pirts pakalpojumi; infrasarkanās un tvaika saunas pakalpojumi; grima mākslinieku un stilistu pakalpojumi; skaistumkopšanas salonu, tostarp kosmētisko un matu salonu pakalpojumi; matu implantēšana; depilācija; manikīra un pedikīra pakalpojumi; masāžas pakalpojumi; solāriju pakalpojumi; tetovēšanas pakalpojumi; medicīniskās pārbaudes un medicīniskās diagnostikas pakalpojumi (testēšana un analīze); ar medicīnu un veselības aprūpi saistītas informācijas sniegšana, tostarp izmantojot telekomunikāciju tīklus; konsultāciju sniegšana par uzturu; ar medicīnu un veselības aprūpi saistītas informācijas sniegšana, izmantojot tīmekļa vietnes, kas pieejamas, izmantojot globālo sakaru tīklus; ar veselības aprūpi saistītu informācijas kampaņu organizēšana; padomu un konsultāciju sniegšana par uzturu, uztura bagātinātājiem

un medikamentiem; padomu un konsultāciju sniegšana par uztura bagātinātāju un medikamentu izvēli; fiziskās sagatavotības pārbaudes; profesionālu konsultāciju sniegšana par uzturu; informācijas sniegšana par uzturu; uztura speciālistu pakalpojumi; padomu, konsultāciju un informācijas sniegšana par iepriekšminētajiem pakalpojumiem

- (111) **Reģ. Nr.** M 77 628 (151) **Reģ. dat.** 20.05.2022  
(210) **Pieteik. Nr.** M-21-1336 (220) **Pieteik. dat.** 23.12.2021

## DESSERTINI

- (550) **Vārdiska zīme**  
(732) **Īpašn.** SYNGENTA CROP PROTECTION AG; Rosentalstrasse 67, Basel, 4058, Šveice (CH)  
(740) **Pārstāvis** Inese LEIMANE, PĒTERSONA PATENTS - AAA LAW; Citadeles iela 12, Rīga, LV-1010, Latvija (LV)  
(511) **31** neapstrādātas un svaigas sēklas; svaigi augļi un dārzeņi; melones; arbūzi

- (111) **Reģ. Nr.** M 77 629 (151) **Reģ. dat.** 20.05.2022  
(210) **Pieteik. Nr.** M-21-1338 (220) **Pieteik. dat.** 27.12.2021  
(531) **CFE ind.** 26.4.5; 26.4.19; 29.1.15



- (550) **Figurāla zīme**  
<http://databases.lrpv.gov.lv/databases/lv/trademark/details/M-21-1338>  
(591) **Krāsu salikums** tumši zils, zaļš, zilganzaļš, gaiši zaļš, balts  
(732) **Īpašn.** STONEWIN, SIA; Krišjāņa Valdemāra iela 41A - 1, Rīga, LV-1010, Latvija (LV)  
(740) **Pārstāvis** Inese LEIMANE, PĒTERSONA PATENTS - AAA LAW; Citadeles iela 12, Rīga, LV-1010, Latvija (LV)  
(511) **35** vairumtirdzniecības un mazumtirdzniecības pakalpojumi attiecībā uz degvielu, kurināmo gāzi, degvielleļļu, motordegvielu, etanolu (degvielu), dīzeldegvielu, naftu, motoreļļu, petroleju, automašīnu smērvielām, visu veidu smērvielām, motorizēto transportlīdzekļu smērvielām, kokogļēm kurināšanai, benzīnu; uzņēmējdarbības vadība un degvielas uzpildes staciju uzņēmējdarbības organizēšana

- (111) **Reģ. Nr.** M 77 630 (151) **Reģ. dat.** 20.05.2022  
(210) **Pieteik. Nr.** M-21-1340 (220) **Pieteik. dat.** 28.12.2021  
(531) **CFE ind.** 24.17.4; 27.5.1; 27.5.21; 29.1.11



- (550) **Figurāla zīme**  
<http://databases.lrpv.gov.lv/databases/lv/trademark/details/M-21-1340>  
(591) **Krāsu salikums** oranžs  
(732) **Īpašn.** SIGULDAS NOVADA PAŠVALDĪBA; Pils iela 16, Sigulda, Siguldas nov., LV-2150, Latvija (LV)  
(740) **Pārstāvis** Dace PREISA, SIGULDAS NOVADA PAŠVALDĪBA; Pils iela 16, Sigulda, Siguldas nov., LV-2150, Latvija (LV)  
(511) **16** papīrs; kartons; papīra vai kartona kārbas; papīra vai kartona glāžu paliktni; papīra karodziņi; papīra salvetes;

pudeļu iesaiņojumi no papīra vai kartona; papīra divieļi; etiķetes no papīra vai kartona; papīra vai kartona izkārtnes; papīra reklāmplakāti; iespiedprodukcija; drukātas privilēģijas kartes; fotogrāfijas; rakstāmlietas; kancelejas preces; mācību un uzskates līdzekļi; uzlīmes; maisi un maisiņi iesaiņošanai; iespiedburti; klišejas; grāmatu iesiešanas materiāli

**35** reklāma; biroja darbi; darījumu vadīšana; uzņēmumu pārvaldīšana; suvenīru, pārtikas preču un aksesuāru tirdzniecība

(732) **Īpašn.** ARI STONE, SIA; Dzirnava iela 73 - 2, Rīga, LV-1011, Latvija (LV)

(511) **37** būvniecības pakalpojumi  
**40** akmens virsmu apstrāde pēc individuāla pasūtījuma  
**42** interjera dizaina pakalpojumi

(111) **Reģ. Nr.** M 77 633 (151) **Reģ. dat.** 20.05.2022  
 (210) **Pieteik. Nr.** M-22-7 (220) **Pieteik. dat.** 03.01.2022

(111) **Reģ. Nr.** M 77 631 (151) **Reģ. dat.** 20.05.2022  
 (210) **Pieteik. Nr.** M-21-1341 (220) **Pieteik. dat.** 28.12.2021  
 (531) **CFE ind.** 24.17.4; 26.1.3; 26.1.18; 27.5.1; 27.5.15; 29.1.12



(550) **Figurāla zīme**  
<http://databases.lrpv.gov.lv/databases/lv/trademark/details/M-21-1341>

(591) **Krāsu salikums** oranžs, balts

(732) **Īpašn.** SIGULDAS NOVADA PAŠVALDĪBA; Pils iela 16, Sigulda, Siguldas nov., LV-2150, Latvija (LV)

(740) **Pārstāvis** Dace PREISA, SIGULDAS NOVADA PAŠVALDĪBA; Pils iela 16, Sigulda, Siguldas nov., LV-2150, Latvija (LV)

(511) **12** transportlīdzekļi; pārvietošanās līdzekļi pa sauszemi, gaisu vai ūdeni

**16** papīrs; kartons; papīra vai kartona kārbas; papīra vai kartona glāžu paliktņi; papīra karodziņi; papīra salvetes; pudeļu iesaiņojumi no papīra vai kartona; papīra divieļi; etiķetes no papīra vai kartona; papīra vai kartona izkārtnes; papīra reklāmplakāti; iespiedprodukcija; drukātas privilēģijas kartes; fotogrāfijas; rakstāmlietas; kancelejas preces; mācību un uzskates līdzekļi; uzlīmes; maisi un maisiņi iesaiņošanai; iespiedburti; klišejas; grāmatu iesiešanas materiāli

**18** lietussargi; saulesargi; spieķi; āda un ādas imitācijas; ceļasomas un somas

**21** mājstāvēniecības un virtuves piederumi, tilpnes un trauki; virtuves trauki; izstrādājumi no stikla, porcelāna, fajansa un keramikas

**25** apavi; apģērbi; galvassegas

**28** spēles un rotaļlietas; sporta preces; eglīšu rotājumi

**30** konditorejas izstrādājumi; šokolāde

**35** reklāma; biroja darbi; darījumu vadīšana; uzņēmumu pārvaldīšana; suvenīru, pārtikas preču, aksesuāru un kosmētikas līdzekļu tirdzniecība

**39** transporta pakalpojumi; preču iesaiņošana un uzglabāšana; ceļojumu organizēšana

**41** apmācība; izpriecās; sporta un kultūras pasākumu rīkošana

(111) **Reģ. Nr.** M 77 634 (151) **Reģ. dat.** 20.05.2022  
 (210) **Pieteik. Nr.** M-22-8 (220) **Pieteik. dat.** 04.01.2022

## karabhan

(550) **Vārdiska zīme**

(732) **Īpašn.** UNICORP CONSULTING, SIA; Antonijas iela 6A - 22, Rīga, LV-1010, Latvija (LV)

(740) **Pārstāvis** Alīna BOGDANOVIČA, Patentu aģentūra "TRIA ROBIT"; Vīlandes iela 5 - 2, Rīga, LV-1010, Latvija (LV)

(511) **9** datoru programmatūra; lietojumprogrammatūra

**35** sludinājumu publicēšana internetā; reklāma sludinājumu veidā; tiešsaistes tirgus nodrošināšana preču un pakalpojumu pārdevējiem un pircējiem; datu apkopošana, sistematizēšana, atjaunināšana un uzturēšana datoru datubāzēs informācijas par nodarbinātības iespējām meklēšanai; reklāma; preču un pakalpojumu noieta veicināšana; reklāmas aģentūru pakalpojumi; reklāmas laukumu iznomāšana; tirgus izpētes pakalpojumi; mārketinga pakalpojumi; reklāmas un preču un pakalpojumu noieta veicināšanas materiālu izplatīšana

**42** nelejupielādējamas tiešsaistes programmatūras nodrošināšana; programmatūra kā pakalpojums (SaaS)

(111) **Reģ. Nr.** M 77 635 (151) **Reģ. dat.** 20.05.2022  
 (210) **Pieteik. Nr.** M-22-10 (220) **Pieteik. dat.** 04.01.2022

## BEOTEBAL

(550) **Vārdiska zīme**

(732) **Īpašn.** SWISS PHARMA INTERNATIONAL AG; Lindenstrasse 22, Zurich, 8008, Šveice (CH)

(740) **Pārstāvis** Natālija ANOHINA, Patentu aģentūra "TRIA ROBIT"; Vīlandes iela 5 - 2, Rīga, LV-1010, Latvija (LV)

(511) **5** farmaceitiskie preparāti un ārstniecības līdzekļi; higiēnas līdzekļi un sanitārie līdzekļi medicīniskiem nolūkiem; diētiskā pārtika un diētiskās vielas medicīniskiem nolūkiem; uztura bagātinātāji cilvēkam

(111) **Reģ. Nr.** M 77 632 (151) **Reģ. dat.** 20.05.2022  
 (210) **Pieteik. Nr.** M-22-4 (220) **Pieteik. dat.** 03.01.2022  
 (531) **CFE ind.** 26.5.1; 26.5.18; 27.5.1; 27.5.9; 27.5.15; 29.1.14



(550) **Figurāla zīme**  
<http://databases.lrpv.gov.lv/databases/lv/trademark/details/M-22-4>

(591) **Krāsu salikums** bordo sarkans, tumši zils, pelēks, gaiši pelēks

(111) **Reģ. Nr.** M 77 636 (151) **Reģ. dat.** 20.05.2022  
 (210) **Pieteik. Nr.** M-22-68 (220) **Pieteik. dat.** 25.01.2022

## SIGLETIC

(550) **Vārdiska zīme**  
 (732) **Īpašn.** SWISS PHARMA INTERNATIONAL AG;  
 Lindenstrasse 22, Zürich, 8008, Šveice (CH)  
 (740) **Pārstāvis** Natālija ANOHINA, Patentu aģentūra "TRIA ROBIT";  
 Vīlandes iela 5 - 2, Rīga, LV-1010, Latvija (LV)  
 (511) **5** farmaceutiskie preparāti un ārstniecības līdzekļi; higiēnas  
 līdzekļi un sanitārie līdzekļi medicīniskiem nolūkiem;  
 diētiskā pārtika un diētiskas vielas medicīniskiem  
 nolūkiem; uztura bagātinātāji cilvēkam

(111) **Reģ. Nr.** M 77 637 (151) **Reģ. dat.** 20.05.2022  
 (210) **Pieteik. Nr.** M-22-71 (220) **Pieteik. dat.** 26.01.2022

## METAFENEX

(550) **Vārdiska zīme**  
 (732) **Īpašn.** SWISS PHARMA INTERNATIONAL AG;  
 Lindenstrasse 22, Zürich, 8008, Šveice (CH)  
 (740) **Pārstāvis** Natālija ANOHINA, Patentu aģentūra "TRIA ROBIT";  
 Vīlandes iela 5 - 2, Rīga, LV-1010, Latvija (LV)  
 (511) **5** farmaceutiskie preparāti un ārstniecības līdzekļi; higiēnas  
 līdzekļi un sanitārie līdzekļi medicīniskiem nolūkiem;  
 diētiskā pārtika un diētiskas vielas medicīniskiem  
 nolūkiem; uztura bagātinātāji cilvēkam

(111) **Reģ. Nr.** M 77 638 (151) **Reģ. dat.** 20.05.2022  
 (210) **Pieteik. Nr.** M-21-939 (220) **Pieteik. dat.** 08.09.2021  
 (531) **CFE ind.** 26.11.2; 26.11.13; 27.5.11; 29.1.11



(550) **Figurāla zīme**  
<http://databases.lrpv.gov.lv/databases/lv/trademark/details/M-21-939>  
 (591) **Krāsu salikums** zils  
 (732) **Īpašn.** KESKO SENUKAI LITHUANIA, UAB; Islandijos  
 pl. 32B, Kaunas, LT-51500, Lietuva (LT)  
 (740) **Pārstāvis** Jevgeņija GAINUTDINOVA, METIDA, SIA; Miera  
 iela 12 - 1, Rīga, LV-1001, Latvija (LV)  
 (511) **6** vannu metāla rokturi, pie kuriem pieturēties mazgājoties;  
 dušu metāla rokturi, pie kuriem pieturēties mazgājoties;  
 dvieļu āķi no metāla; dvieļu padošanas iekārtas no  
 metāla; stacionāri dvieļu turētāji no metāla; stacionāras  
 dvieļu padošanas iekārtas no metāla; kanalizācijas  
 caurules no metāla; metāla caurules, cauruļvadi un  
 šļūtenes, kā arī to armatūra; ūdens cauruļu metāla  
 vārsti; izlietņu aizbāžņi no metāla  
**11** dušas; dušas šļūtenes; dušas vārsti; aprīkotas  
 duškabīnes; dušas uzgaļi; dušas krāni; dušas pamatnes;  
 vannas ar dušas aizslietni; dušas jaucējkrāni; dušas  
 daļas un piederumi; duškabīnes; izlietnes; izlietņu rokas  
 dušas (ūdensvada un kanalizācijas armatūra); izlietnes  
 sieti (ūdensvada un kanalizācijas armatūra); jaucējkrāni  
 izlietnēm; jaucējkrāni; jaucējkrāni vannām; aeratori  
 krāniem (sanitārtehniskās ierīces); rokturi krāniem;  
 vannu armatūra; sanitārtehniskie piederumi ūdens  
 iekārtām  
**20** vannas istabas spoguļi; nemetāliski vannas istabas āķi;  
 vannas istabas piederumi (mēbeles); vannas istabas  
 mēbeles  
**21** pie sienas stiprināmi ziepju trauki; ziepju trauki ar  
 vāku; tualetes papīra turētāji; dvieļu pakaramie; dvieļu  
 pakaramie stieņi un gredzeni; dušas želejas trauciņi;

glāžu turētāji vannas istabām; vannas plaukti no  
 plastmasas (statīvi); bļodas (trauki); dušas želejas  
 dozatori; dozatori kosmētikas līdzekļiem; turētāji  
 kosmētikas līdzekļiem; tualetes birstes turētāji; plaukti  
 kosmētikas līdzekļiem; plaukti ķermeņa mazgāšanas  
 līdzekļiem; ziepju trauku turētāji; ziepju paliktni; roku  
 dvieļu turētāji, izņemot stacionāros dvieļu turētājus;  
 roku ziepju dozatori; bļodas skūšanās piederumiem  
 un līdzekļiem; skūšanās otiņu statīvi; tualetes papīra  
 dozatori; tualetes papīra statīvi; burkas vates tamponu  
 uzglabāšanai; vates tamponu dozatori; šķidro ziepju  
 dozatori; zobu suku turētāji; grīdas dvieļu pakaramie

(111) **Reģ. Nr.** M 77 639 (151) **Reģ. dat.** 20.05.2022  
 (210) **Pieteik. Nr.** M-22-18 (220) **Pieteik. dat.** 10.01.2022  
 (531) **CFE ind.** 27.5.1; 29.1.11



(550) **Figurāla zīme**  
<http://databases.lrpv.gov.lv/databases/lv/trademark/details/M-22-18>  
 (591) **Krāsu salikums** tumši zaļš  
 (732) **Īpašn.** ORANGE COMPANY, SIA; Zemeņu iela 2I, Jelgava,  
 LV-3001, Latvija (LV)  
 (511) **28** rotaļlietas; plīša rotaļlietas; pildītas mīkstās rotaļlietas

(111) **Reģ. Nr.** M 77 640 (151) **Reģ. dat.** 20.05.2022  
 (210) **Pieteik. Nr.** M-22-29 (220) **Pieteik. dat.** 17.01.2022  
 (531) **CFE ind.** 1.1.4; 1.1.9; 26.11.1; 26.11.7; 27.5.9



(550) **Figurāla zīme**  
<http://databases.lrpv.gov.lv/databases/lv/trademark/details/M-22-29>  
 (732) **Īpašn.** BIGBANK AS; Riia 2, Tartu, 51004, Igaunija (EE)  
 (740) **Pārstāvis** Edgars SURGOFTS; Gustava Zemgala gatve 78 - 1,  
 Rīga, LV-1039, Latvija (LV)  
 (511) **36** finanšu, monetārie un banku pakalpojumi;  
 apdrošināšanas pakalpojumi; nekustamā īpašuma lietas

(111) **Reģ. Nr.** M 77 641 (151) **Reģ. dat.** 20.05.2022  
 (210) **Pieteik. Nr.** M-22-31 (220) **Pieteik. dat.** 18.01.2022

## RFF Bronhu plaušu tēja

(550) **Vārdiska zīme**  
 (732) **Īpašn.** RĪGAS FARMACEITISKĀ FABRIKA, AS; Ozolu  
 iela 10, Rīga, LV-1005, Latvija (LV)  
 (740) **Pārstāvis** Gatis MERŽVINSKIS, PĒTERSONA PATENTS -  
 AAA LAW; Citadeles iela 12, Rīga, LV-1010, Latvija (LV)  
 (511) **30** tēja; augu tējas; garšvielas; sīrupi ēdieniem

(111) **Reģ. Nr.** M 77 642 (151) **Reģ. dat.** 20.05.2022  
 (210) **Pieteik. Nr.** M-22-34 (220) **Pieteik. dat.** 18.01.2022

## X Moto One

(550) **Vārdiska zīme**  
 (732) **Īpašn.** X MOTO ONE, SIA; Dukātu iela 16, Dreiliņi,  
 Stopiņu pag., Ropažu nov., LV-2130, Latvija (LV)

(511) **41** mototransporta vadītāju braukšanas apmācība; mācību pakalpojumi mototransporta jomā; apmācība

**35** reklāmas aģentūru pakalpojumi  
**42** programmatūras izstrāde

(111) **Reģ. Nr.** M 77 643 (151) **Reģ. dat.** 20.05.2022  
(210) **Pieteik. Nr.** M-22-37 (220) **Pieteik. dat.** 20.01.2022  
(531) **CFE ind.** 27.5.1; 27.5.4; 27.5.9; 29.1.12



(550) **Figurāla zīme**  
<http://databases.lrpv.gov.lv/databases/lv/trademark/details/M-22-37>  
(591) **Krāsu salikums** tumši zils, oranžs  
(732) **Īpašn.** ACADEMY KIDSTV, Fonds; Meža iela 3, Rīga, LV-1048, Latvija (LV)  
(511) **41** apmācība; kultūras pasākumu rīkošana

(111) **Reģ. Nr.** M 77 647 (151) **Reģ. dat.** 20.05.2022  
(210) **Pieteik. Nr.** M-22-84 (220) **Pieteik. dat.** 28.01.2022  
(531) **CFE ind.** 27.5.1; 27.5.9; 27.5.15



(111) **Reģ. Nr.** M 77 644 (151) **Reģ. dat.** 20.05.2022  
(210) **Pieteik. Nr.** M-22-67 (220) **Pieteik. dat.** 25.01.2022  
(531) **CFE ind.** 26.3.1; 26.3.12; 26.3.19; 27.5.1; 27.5.11; 29.1.12



(550) **Figurāla zīme**  
<http://databases.lrpv.gov.lv/databases/lv/trademark/details/M-22-67>  
(591) **Krāsu salikums** zils, sarkans  
(732) **Īpašn.** SIGULDAS BŪVMEISTARS, AS; Gāles iela 27, Sigulda, Siguldas nov., LV-2150, Latvija (LV)  
(511) **36** nekustamā īpašuma izīrēšana un iznomāšana; nekustamā īpašuma pārvaldība

(550) **Figurāla zīme**  
<http://databases.lrpv.gov.lv/databases/lv/trademark/details/M-22-84>  
(732) **Īpašn.** TERMEX, SIA; "Mārtiņmuiža", Mārupes pag., Mārupes nov., LV-2167, Latvija (LV)  
(740) **Pārstāvis** Laura Marija RANDERE, TERMEX, SIA; Kārļa Ulmaņa gatve 2A, Rīga, LV-1004, Latvija (LV)  
(511) **37** būvniecība  
**42** inženiertehniskie pakalpojumi

(111) **Reģ. Nr.** M 77 648 (151) **Reģ. dat.** 20.05.2022  
(210) **Pieteik. Nr.** M-22-87 (220) **Pieteik. dat.** 28.01.2022  
(531) **CFE ind.** 27.5.1



(111) **Reģ. Nr.** M 77 645 (151) **Reģ. dat.** 20.05.2022  
(210) **Pieteik. Nr.** M-22-70 (220) **Pieteik. dat.** 25.01.2022

(550) **Figurāla zīme**  
<http://databases.lrpv.gov.lv/databases/lv/trademark/details/M-22-87>  
(591) **Krāsu salikums** zaļš, tumši zaļš  
(732) **Īpašn.** Dušan PLACĒK; Kanin 94, Opolany, 289 07, Čehija (CZ)  
(740) **Pārstāvis** Alīna BOGDANOVIČA, Patentu aģentūra "TRIA ROBIT"; Vīlandes iela 5 - 2, Rīga, LV-1010, Latvija (LV)  
(511) **31** dzīvnieki; dzīvnieku barība  
**35** zoopreču tirdzniecība  
**41** apmācība  
**44** veterinārie pakalpojumi; veselības un skaistumkopšanas pakalpojumi cilvēkam un dzīvniekiem

## Vilgerts. More than law.

(550) **Vārdiska zīme**  
(732) **Īpašn.** ZAB VILGERTS, SIA; Skanstes iela 7 k-1, Rīga, LV-1013, Latvija (LV)  
(740) **Pārstāvis** Brigita TĒRAUDA, Zvērinātu advokātu birojs VILGERTS; Elizabetes iela 33 - 8, Rīga, LV-1010, Latvija (LV)  
(511) **45** juridiskie pakalpojumi

(111) **Reģ. Nr.** M 77 649 (151) **Reģ. dat.** 20.05.2022  
(210) **Pieteik. Nr.** M-22-88 (220) **Pieteik. dat.** 02.08.2021

## AITO

(111) **Reģ. Nr.** M 77 646 (151) **Reģ. dat.** 20.05.2022  
(210) **Pieteik. Nr.** M-22-82 (220) **Pieteik. dat.** 23.03.2016

(550) **Vārdiska zīme**  
(300) **Prioritāte** 54762058; 29.03.2021; CN  
(600) Eiropas Savienības preču zīmes 018525982 konversija  
(732) **Īpašn.** RIGHTEX ELECTRONIC LIMITED; UNIT C, 9/F WINNING HOUSE, NO.72-76 WING LOK STREET, SHEUNG WAN, Honkonga (HK)  
(740) **Pārstāvis** Ieva ANDERSONE, SORAINEN ZAB, SIA; Krišjāņa Valdemāra iela 21, Rīga, LV-1010, Latvija (LV)  
(511) **12** elektriskie transportlīdzekļi; tālvadāmi transportlīdzekļi, izņemot rotāļlietas; transportlīdzekļu atpakaļgaitas signālierīces; pretaihdzīšanas ierīces transportlīdzekļiem; elektriskie automobiļi; hibridautomobiļi; dzinēji sauszemes transportlīdzekļiem; benzīna dzinēji sauszemes transportlīdzekļiem; automobiļi; automobiļu riteņi; automobiļu durvis; automobiļu vadības paneļi; automobiļu ātrumkārbas; automobiļu vējstiklu tīrītāji; automobiļu sajūga mehānismi; automobiļu hidrauliskās sistēmas; bezpilota automobiļi; elektroskrejriteņi (transportlīdzekļi); pašbalansējošie transportlīdzekļi; velosipēdi; elektriskie

## Reality Engine

(550) **Vārdiska zīme**  
(600) Eiropas Savienības preču zīmes 015264427 konversija  
(732) **Īpašn.** NOVEL BRANDS LIMITED; CONCORDE HOUSE, 18 MARGARET STREET, BRIGHTON, BN2 1TS, Apvienotā Karaliste (GB)  
(740) **Pārstāvis** Natālija ANOHINA, Patentu aģentūra "TRIA ROBIT"; Vīlandes iela 5 - 2, Rīga, LV-1010, Latvija (LV)  
(511) **9** papildinātās realitātes programmatūra mobilajām iekārtām elektronisko datu integrēšanai reālās vides atveidojumā



ratiņkrēsli; ar uzņemšanas kamerām aprīkoti droni; transportlīdzekļu šasijas; transportlīdzekļu drošības sēdekļi bērniem; bremzes transportlīdzekļiem; transportlīdzekļu sēdekļu apvalki

- (111) **Reģ. Nr.** M 77 650 (151) **Reģ. dat.** 20.05.2022  
 (210) **Pieteik. Nr.** M-22-90 (220) **Pieteik. dat.** 31.01.2022  
 (531) **CFE ind.** 1.1.2; 26.1.3; 26.1.16; 26.4.6; 26.4.10; 26.4.16; 27.5.17; 29.1.12



- (550) **Figurāla zīme**  
<http://databases.lrpv.gov.lv/databases/lv/trademark/details/M-22-90>  
 (591) **Krāsu salikums** oranžs, balts  
 (732) **Īpašn.** AP DATA, SIA; Kalnciema iela 207, Rīga, LV-1046, Latvija (LV)  
 (511) **41** bijēšu aģentūru pakalpojumi (izklaides pasākumiem)

- (111) **Reģ. Nr.** M 77 651 (151) **Reģ. dat.** 20.05.2022  
 (210) **Pieteik. Nr.** M-22-97 (220) **Pieteik. dat.** 01.02.2022

## MIGSUN

- (550) **Vārdiska zīme**  
 (732) **Īpašn.** ORION CORPORATION; Orionintie 1, Espoo, FI-02200, Somija (FI)  
 (740) **Pārstāvis** Tatjana KREICBERGA, Patentu birojs "ALFA-PATENTS"; Virānes iela 2, Rīga, LV-1073, Latvija (LV)  
 (511) **5** farmaceitiskie preparāti migrēnas ārstēšanai

- (111) **Reģ. Nr.** M 77 652 (151) **Reģ. dat.** 20.05.2022  
 (210) **Pieteik. Nr.** M-22-116 (220) **Pieteik. dat.** 09.02.2022

## VAIRĀK CEPUMU, MAZĀK CEPIENU

- (550) **Vārdiska zīme**  
 (732) **Īpašn.** AKCINĒ BENDROVĒ VILNIAUS PERGALĒ; V. A. Graičiūno g. 26, Vilnius, LT-02241, Lietuva (LT)  
 (740) **Pārstāvis** Inese LEIMANE, PĒTERSONA PATENTS - AAA LAW; Citadeles iela 12, Rīga, LV-1010, Latvija (LV)  
 (511) **30** cepumi; sviesta cepumi (petit-beurre); glazēti cepumi; krekeri; mīklas izstrādājumi (viennoiserie); maizes izstrādājumi; šokolāde; konditorejas izstrādājumi; graudaugu produkti

- (111) **Reģ. Nr.** M 77 653 (151) **Reģ. dat.** 20.05.2022  
 (210) **Pieteik. Nr.** M-22-124 (220) **Pieteik. dat.** 11.02.2022  
 (531) **CFE ind.** 26.4.5; 26.4.6; 26.4.22; 27.5.1



- (550) **Figurāla zīme**  
<http://databases.lrpv.gov.lv/databases/lv/trademark/details/M-22-124>  
 (732) **Īpašn.** ELVI LATVIJA, SIA; Bērzaunes iela 7, Rīga, LV-1039, Latvija (LV)  
 (740) **Pārstāvis** Ilze LASE; Mazā Kaiju iela 1, Rīga, LV-1048, Latvija (LV)

- (511) **3** kosmētikas, ķermeņa kopšanas un skaistumkopšanas līdzekļi, ne medicīniskiem nolūkiem; zobu kopšanas līdzekļi, ne medicīniskiem nolūkiem; mazgāšanas un balināšanas līdzekļi; tīrīšanas, pulēšanas, attaukošanas un abrazīvie līdzekļi  
**4** sveces un daktis apgaismošanai  
**8** galda naži, dakšiņas un karotes; skuveklī  
**21** mājāsaimniecības un virtuves piederumi, ierīces, tilpnes un trauki; virtuves trauki un galda piederumi, izņemot galda dakšiņas, nažus un karotes; ķemmes un sūklī; izstrādājumi no stikla, porcelāna, fajansa un keramikas  
**24** mājāsaimniecības veļa  
**29** gaļa; zivis; mājputnu gaļa un medījumi; gaļas ekstrakti; konservēti, saldēti, žāvēti (kaltēti) un termiski apstrādāti augļi un dārzeņi; želejas; ievārījumi; kompoti; olas; piens; siers; sviests; jogurts un citi piena produkti; pārtikas eļļas un tauki  
**30** kafija; tēja; kakao; kafijas aizstājēji; rīsi; makaroni (pasta) un nūdeles; tapioka un sāgo; milti un labības produkti; maize, maizes un konditorejas izstrādājumi; šokolāde; saldējums; sorbets un citi saldēti deserti; cukurs; medus; melases sīrups; raugs; cepamais pulveris; sāls; garšvielas; konservēti garšaugi; etiķis; garšvielu mērces un citi garšas uzlabotāji; pārtikas ledus (sasaldēts ūdens)  
**31** svaigi un neapstrādāti lauksaimniecības, akvakultūras, dārzkopības un mežkopības produkti; svaigi un neapstrādāti graudi un sēklas; svaigi augļi un dārzeņi; svaigi garšaugi; augi un ziedi; sīpoli un stādi stādīšanai; sēklas sējai; dzīvnieki; barība un dzira dzīvniekiem; iesals  
**32** alus; bezalkoholiskie dzērieni; minerālūdeņi; gāzēti ūdeņi; augļu dzērieni; augļu sulas, sīrupi un citas bezalkoholiskas sastāvdaļas dzērienu pagatavošanai  
**33** alkoholiskie dzērieni, izņemot alu; alkoholiskas sastāvdaļas dzērienu pagatavošanai  
**34** tabaka un tabakas aizstājēji; cigaretes un cigāri; elektroniskās cigaretes un iztvaices ierīces smēķēšanai; smēķēšanas piederumi; sērkokciņi  
**35** reklāma; darījumu vadīšana; uzņēmējdarbības organizēšana un uzņēmumu pārvaldība; biroja darbi

- (111) **Reģ. Nr.** M 77 654 (151) **Reģ. dat.** 20.05.2022  
 (210) **Pieteik. Nr.** M-22-129 (220) **Pieteik. dat.** 14.02.2022  
 (531) **CFE ind.** 26.4.5; 26.4.6; 26.4.22; 27.5.1; 29.1.12



- (550) **Figurāla zīme**  
<http://databases.lrpv.gov.lv/databases/lv/trademark/details/M-22-129>  
 (591) **Krāsu salikums** zaļš, balts  
 (732) **Īpašn.** ELVI LATVIJA, SIA; Bērzaunes iela 7, Rīga, LV-1039, Latvija (LV)  
 (740) **Pārstāvis** Ilze LASE; Mazā Kaiju iela 1, Rīga, LV-1048, Latvija (LV)  
 (511) **3** kosmētikas, ķermeņa kopšanas un skaistumkopšanas līdzekļi, ne medicīniskiem nolūkiem; zobu kopšanas līdzekļi, ne medicīniskiem nolūkiem; mazgāšanas un balināšanas līdzekļi; tīrīšanas, pulēšanas, attaukošanas un abrazīvie līdzekļi  
**4** sveces un daktis apgaismošanai  
**8** galda naži, dakšiņas un karotes; skuveklī  
**21** mājāsaimniecības un virtuves piederumi, ierīces, tilpnes un trauki; virtuves trauki un galda piederumi, izņemot galda dakšiņas, nažus un karotes; ķemmes un sūklī; izstrādājumi no stikla, porcelāna, fajansa un keramikas  
**24** mājāsaimniecības veļa  
**29** gaļa; zivis; mājputnu gaļa un medījumi; gaļas ekstrakti; konservēti, saldēti, žāvēti (kaltēti) un termiski apstrādāti

- augļi un dārzeni; želejas; ievārijumi; kompoti; olas; piens; siers; sviests; jogurts un citi piena produkti; pārtikas eļļas un tauki
- 30** kafija; tēja; kakao; kafijas aizstājēji; rīsi; makaroni (pasta) un nūdeles; tapioka un sāgo; milti un labības produkti; maize, maizes un konditorejas izstrādājumi; šokolāde; saldējums; sorbets un citi saldēti deserti; cukurs; medus; melases sīrups; raugs; cepamais pulveris; sāls; garšvielas; konservēti garšaugi; etiķis; garšvielu mērces un citi garšas uzlabotāji; pārtikas ledus (sasaldēts ūdens)
- 31** svaigi un neapstrādāti lauksaimniecības, akvakultūras, dārzkopības un mežkopības produkti; svaigi un neapstrādāti graudi un sēklas; svaigi augļi un dārzeni; svaigi garšaugi; augi un ziedi; sīpoli un stādi stādīšanai; sēklas sējai; dzīvnieki; barība un dzira dzīvniekiem; iesals
- 32** alus; bezalkoholiskie dzērieni; minerālūdeņi; gāzēti ūdeņi; augļu dzērieni; augļu sulas, sīrupi un citas bezalkoholiskas sastāvdaļas dzērienu pagatavošanai
- 33** alkoholiskie dzērieni, izņemot alu; alkoholiskas sastāvdaļas dzērienu pagatavošanai
- 34** tabaka un tabakas aizstājēji; cigaretes un cigāri; elektroniskās cigaretes un iztvaices ierīces smēķēšanai; smēķēšanas piederumi; sērkokčiņi
- 35** reklāma; darījumu vadīšana; uzņēmējdarbības organizēšana un uzņēmumu pārvaldība; biroja darbi

(111) **Reģ. Nr.** M 77 655 (151) **Reģ. dat.** 20.05.2022  
 (210) **Pieteik. Nr.** M-22-126 (220) **Pieteik. dat.** 11.02.2022  
 (531) **CFE ind.** 26.1.3; 26.1.18; 26.1.19; 27.5.1; 27.5.11; 29.1.13



(550) **Figurāla zīme**  
<http://databases.lrpv.gov.lv/databases/lv/trademark/details/M-22-126>  
 (591) **Krāsu salikums** sarkans, melns, balts  
 (732) **Īpašn.** GRILL AND MORE, SIA; Priežu iela 5 - 1, Ērgļi, Ērgļu pag., Madonas nov., LV-4840, Latvija (LV)  
 (511) **11** rotējošie grīli; grīli (speciālas kameras cepšanai); grīli ar rotējošu iesmu  
**21** grīli (restes cepšanai); grīlu statīvi; grīla cimdī; grīla standziņas; grīla dakšiņas

(111) **Reģ. Nr.** M 77 656 (151) **Reģ. dat.** 20.05.2022  
 (210) **Pieteik. Nr.** M-22-137 (220) **Pieteik. dat.** 17.02.2022  
 (531) **CFE ind.** 27.5.1; 27.5.4; 27.5.9; 27.5.10; 27.5.15; 29.1.11



(550) **Figurāla zīme**  
<http://databases.lrpv.gov.lv/databases/lv/trademark/details/M-22-137>  
 (591) **Krāsu salikums** tumši sarkans  
 (732) **Īpašn.** INCITY CAPITAL, SIA; Skolas iela 22 - 1, Rīga, LV-1010, Latvija (LV)

(740) **Pārstāvis** Marina DERVU; Kurzemes prospekts 30 - 25, Rīga, LV-1067, Latvija (LV)  
 (511) **36** nekustamā īpašuma lietas

(111) **Reģ. Nr.** M 77 657 (151) **Reģ. dat.** 20.05.2022  
 (210) **Pieteik. Nr.** M-22-138 (220) **Pieteik. dat.** 17.02.2022  
 (531) **CFE ind.** 26.3.23; 26.11.1; 26.11.6; 27.5.1; 27.5.9; 29.1.12



(550) **Figurāla zīme**  
<http://databases.lrpv.gov.lv/databases/lv/trademark/details/M-22-138>  
 (591) **Krāsu salikums** melns, zeltains  
 (732) **Īpašn.** FLEXIDEA, SIA; Bauskas iela 58A - 6, Rīga, LV-1004, Latvija (LV)  
 (511) **36** faktoringa pakalpojumi; finanšu aizdevumu izsniegšana; finansēšanas pakalpojumi; finanšu pakalpojumi

(111) **Reģ. Nr.** M 77 658 (151) **Reģ. dat.** 20.05.2022  
 (210) **Pieteik. Nr.** M-22-149 (220) **Pieteik. dat.** 21.02.2022  
 (531) **CFE ind.** 26.1.3; 26.1.16; 26.1.18; 27.5.1; 27.5.15; 29.1.13



(550) **Figurāla zīme**  
<http://databases.lrpv.gov.lv/databases/lv/trademark/details/M-22-149>  
 (591) **Krāsu salikums** zaļš, sarkans, melns  
 (732) **Īpašn.** INCREMENTUM PLUS, SIA; "Lejas Jūgas", Amata, Drabešu pag., Cēsu nov., LV-4101, Latvija (LV)  
 (511) **43** apgāde ar uzturu un dzērieniem

(111) **Reģ. Nr.** M 77 659 (151) **Reģ. dat.** 20.05.2022  
 (210) **Pieteik. Nr.** M-22-177 (220) **Pieteik. dat.** 03.03.2022

## ANTREX

(550) **Vārdiska zīme**  
 (732) **Īpašn.** ANTREX, SIA; Sesku iela 63 - 141, Rīga, LV-1082, Latvija (LV)  
 (511) **39** kuģu pārvadājumu un kuģu pārdošanas starpniecības pakalpojumi; kuģu vai to daļu iznomāšana kravu pārvadājumiem; kuģu un kravu glābšanas pakalpojumi; kuģu iekraušanas un izkraušanas; kuģu pārvadājumu un kuģu pārdošanas starpniecības pakalpojumi, kuģu fraktēšana, aģentēšana un kuģu apgāde

(111) **Reģ. Nr.** M 77 660 (151) **Reģ. dat.** 20.05.2022  
 (210) **Pieteik. Nr.** M-22-217 (220) **Pieteik. dat.** 18.03.2022  
 (531) **CFE ind.** 8.1.17; 27.5.5; 27.5.9; 29.1.14





- (550) **Figurāla zīme**  
<http://databases.lrpv.gov.lv/databases/lv/trademark/details/M-22-217>  
 (591) **Krāsu salikums** melns, balts, pelēks, oranžs  
 (732) **Īpašn.** SMILGA, SIA; Mednieku iela 1, Cēsis, Cēsu nov., LV-4101, Latvija (LV)  
 (511) **30** konditorejas izstrādājumi; kūkas  
**43** bāru pakalpojumi; uzskodu bāru pakalpojumi; kafējīncu pakalpojumi

(111) **Reģ. Nr.** M 77 661 (151) **Reģ. dat.** 20.05.2022  
 (210) **Pieteik. Nr.** M-22-252 (220) **Pieteik. dat.** 30.03.2022

## AiO

- (550) **Vārdiska zīme**  
 (732) **Īpašn.** VS PRO, SIA; Ķengaraga iela 2B, Rīga, LV-1063, Latvija (LV)  
 (511) **35** tiešsaistes tirgus nodrošināšana preču un pakalpojumu pārdevējiem un pircējiem

(111) **Reģ. Nr.** M 77 662 (151) **Reģ. dat.** 20.05.2022  
 (210) **Pieteik. Nr.** M-22-320 (220) **Pieteik. dat.** 20.04.2022

## OHONEY

- (550) **Vārdiska zīme**  
 (732) **Īpašn.** VS PRO, SIA; Ķengaraga iela 2B, Rīga, LV-1063, Latvija (LV)  
 (511) **35** tiešsaistes tirgus nodrošināšana preču un pakalpojumu pārdevējiem un pircējiem

(111) **Reģ. Nr.** M 77 663 (151) **Reģ. dat.** 20.05.2022  
 (210) **Pieteik. Nr.** M-21-1119 (220) **Pieteik. dat.** 23.10.2021

## SKYSTONE

- (550) **Vārdiska zīme**  
 (732) **Īpašn.** Jānis BĒRZIŅŠ; Madonas iela 20, Rīga, LV-1084, Latvija (LV)  
 (740) **Pārstāvis** Zane ZIEDONE; Meldru iela 69, Salaspils, Salaspils nov., LV-2121, Latvija (LV)  
 (511) **17** siltumu nevadoši materiāli siltuma uzturēšanai  
**19** betons

(111) **Reģ. Nr.** M 77 664 (151) **Reģ. dat.** 20.05.2022  
 (210) **Pieteik. Nr.** M-22-270 (220) **Pieteik. dat.** 06.04.2022  
 (531) **CFE ind.** 3.11.3; 24.7.99; 26.1.3; 27.5.17; 27.7.17; 29.1.14



**LATVIJAS  
 ĀRSTU  
 KONGRESS**  
 21-24|09|2022

- (550) **Figurāla zīme**  
<http://databases.lrpv.gov.lv/databases/lv/trademark/details/M-22-270>  
 (591) **Krāsu salikums** tumši sarkans, pelēks, melns, balts  
 (732) **Īpašn.** LATVIJAS ĀRSTU BIEDRĪBA; Skolas iela 3, Rīga, LV-1010, Latvija (LV)  
 (511) **16** iespiedprodukcija; grāmatu iesiešanas materiāli; fotogrāfijas; rakstāmlietas; materiāli māksliniekiem; otas; mācību un uzskates līdzekļi (izņemot aparātūru); iespiedburti; klišejas; bloknoti (kancelejas preces); kalendāri; žurnāli (periodiskie izdevumi); brošūras (pamfleti); avīzes  
**35** reklāma; izstāžu organizēšana komerciāliem vai reklāmas nolūkiem; preču demonstrēšanas pakalpojumi; preču demonstrēšana plašsaziņas līdzekļos mazumtirdzniecības nolūkiem  
**41** apmācība; izpriecās; izstāžu organizēšana kultūras un izglītības nolūkiem; informācijas sniegšana par atpūtas pasākumiem; neklātienē mācību pakalpojumi; tekstu, izņemot reklāmas tekstus, publicēšana; mācību pakalpojumi; grāmatu publicēšana; konferenču rīkošana un vadīšana; kongresu rīkošana un vadīšana; informācijas sniegšana par izglītību; semināru rīkošana un vadīšana; simpoziju rīkošana un vadīšana; praktisko nodarbību rīkošana un vadīšana; elektronisko grāmatu un žurnālu publicēšana tiešsaistē; datorizdevniecību pakalpojumi; neļūpīelādējamu elektronisku publikāciju nodrošināšana tiešsaistē; videoierakstu veikšana; maketēšana, izņemot maketēšanu reklāmas nolūkiem; neļūpīelādējamu videomateriālu nodrošināšana tiešsaistē; izglītības forumu organizēšana un vadīšana klātienē; neļūpīelādējamu filmu nodrošināšana, izmantojot pieprasījumuvideo pārraides pakalpojumus; neļūpīelādējamu televīzijas raidījumu nodrošināšana, izmantojot pieprasījumuvideo pakalpojumus

(111) **Reģ. Nr.** M 77 665 (151) **Reģ. dat.** 20.05.2022  
 (210) **Pieteik. Nr.** M-22-273 (220) **Pieteik. dat.** 07.04.2022  
 (531) **CFE ind.** 24.17.2; 27.5.1



- (550) **Figurāla zīme**  
<http://databases.lrpv.gov.lv/databases/lv/trademark/details/M-22-273>  
 (591) **Krāsu salikums** melns, sarkans  
 (732) **Īpašn.** SINO BUSINESS LINKS LATVIA, SIA; Krāsotāju iela 24A - 12, Rīga, LV-1009, Latvija (LV)  
 (511) **30** tēja

(111) **Reģ. Nr.** M 77 666 (151) **Reģ. dat.** 20.05.2022  
 (210) **Pieteik. Nr.** M-22-289 (220) **Pieteik. dat.** 11.04.2022

## LIGHT & INSPIRATION PHOTOGRAPHY

- (550) **Vārdiska zīme**  
 (732) **Īpašn.** Mārcis ZEIFERTS; Saules iela 9, Tukums, Tukuma nov., LV-3101, Latvija (LV)  
 (511) **41** fotografēšana

(111) **Reģ. Nr.** M 77 667 (151) **Reģ. dat.** 20.05.2022  
 (210) **Pieteik. Nr.** M-22-291 (220) **Pieteik. dat.** 12.04.2022  
 (531) **CFE ind.** 5.3.11; 5.3.13; 26.2.15; 26.2.16; 26.2.18; 27.5.9; 29.1.12



- (550) **Figurāla zīme**  
<http://databases.lrpv.gov.lv/databases/lv/trademark/details/M-22-291>  
 (591) **Krāsu salikums** tumši pelēks, zaļš  
 (732) **Īpašn.** SINETRA, SIA; "Audzes", Tīnūžu pag., Ogres nov., LV-5052, Latvija (LV)  
 (511) **5** uztura bagātinātāji

- (111) **Reģ. Nr.** M 77 668 (151) **Reģ. dat.** 20.05.2022  
 (210) **Pieteik. Nr.** M-21-1044 (220) **Pieteik. dat.** 08.10.2021  
 (531) **CFE ind.** 2.1.23; 21.1.16; 27.3.15; 27.5.1; 29.1.15



- (550) **Figurāla zīme**  
<http://databases.lrpv.gov.lv/databases/lv/trademark/details/M-21-1044>  
 (591) **Krāsu salikums** gaiši zils, zils, tumši zils, rozā, dzeltens, zaļš  
 (732) **Īpašn.** M.BALLOON, SIA; Pētera iela 11 - 15, Jelgava, LV-3001, Latvija (LV)  
 (740) **Pārstāvis** Jevgeņija GAINUTDINOVA, METIDA, SIA; Miera iela 12 - 1, Rīga, LV-1001, Latvija (LV)  
 (511) **12** ar hēliju pildīti gaisa baloni  
**16** plakāti; kartītes; aplokšnes (kancelejas preces); ietinamais papīrs; emblēmas (papīra zīmogi); iespiesti fotoattēli; pastkartes; iespaidprodukcija; papīra galdauti; papīra lentes galantērijas preču vai matu rotāšanai; apsveikuma kartītes; galda sedziņas no papīra; kartona vai papīra kārbas; glāžu paliktņi no papīra; papīra karodziņi; galda salvetes no papīra; pudeļu iesaiņojumi no kartona vai papīra; papīra vai kartona afixāžas; papīra dvieļi; galda celiņi no papīra  
**20** piepūšami reklāmas priekšmeti; piepūšami reklāmas baloni  
**21** karstumu izolējoši trauki dzērieniem; glāzes (trauki); papīra šķīvji; trauki; tases no papīra un plastmasas; dzērienu glāzes; vienreizlietojamie šķīvji; salmiņi dzērieniem  
**28** svētku rotājumi, balliņu piederumi un mākslīgas Ziemassvētku eglītes; balliņu baloni; rotaļu preces ballītēm; rotaļu preces izjokošanai; karnevāla maskas; Ziemassvētku eglīšu rotājumi, izņemot apgaismes ierīces, sveces un saldumus; ziepju burbuļu ierīces rotaļām; konfeti; papīra cepures ballītēm; plaukšķenes ballītēm  
**35** reklāma; vairumtirdzniecības un mazumtirdzniecības pakalpojumi, arī tirdzniecība tiešsaistē attiecībā uz šādām precēm: baloni, svētku rotājumi, balliņu piederumi un cita, ar svētkiem saistīta atribūtika (rotājumi, dekorācijas, maskas, tērpi, parūkas, trauki) un aksesuāri, piepūšami reklāmas priekšmeti, piepūšami reklāmas baloni

- (111) **Reģ. Nr.** M 77 669 (151) **Reģ. dat.** 20.05.2022  
 (210) **Pieteik. Nr.** M-21-1099 (220) **Pieteik. dat.** 17.10.2021

## РУССКИЙ ОРЁЛ

- (550) **Vārdiska zīme**  
 (732) **Īpašn.** GALLERY, SIA; Remīnes iela 15 - 12, Rīga, LV-1006, Latvija (LV)  
 (740) **Pārstāvis** Ilmārs ŠATOVŠ; Berģu iela 8 - 15, Rīga, LV-1024, Latvija (LV)  
 (511) **33** alkoholiskie dzērieni, izņemot alu; alkoholiskie kokteiļi; destilēti dzērieni; spirtotie dzērieni; rūgtie spirtotie dzērieni (biteri un balzami); gremošanu veicinoši alkoholiskie dzērieni; liķieri; aperitīvi; sidrs; vīni; dzirkstošie vīni; degvīns; rums; brendijs; džins; viskijs; sakē; araks; alkoholiskas sastāvdaļas dzērienu pagatavošanai; alkoholisko dzērienu esences; spirta ekstrakti

- (111) **Reģ. Nr.** M 77 670 (151) **Reģ. dat.** 20.05.2022  
 (210) **Pieteik. Nr.** M-22-136 (220) **Pieteik. dat.** 17.02.2022  
 (531) **CFE ind.** 5.13.8; 24.9.3; 25.1.5; 25.12.25; 27.5.1; 27.5.11; 29.1.12



- (550) **Figurāla zīme**  
<http://databases.lrpv.gov.lv/databases/lv/trademark/details/M-22-136>  
 (591) **Krāsu salikums** melns, gaiši brūns  
 (732) **Īpašn.** Sergejs ISAHANOVŠ; Lielvārdes iela 56, Rīga, LV-1006, Latvija (LV)  
 (740) **Pārstāvis** Inese LEJIŅA, AĢENTŪRA INTELS LATVIJA; Akadēmijas laukums 1 - 807, Rīga, LV-1050, Latvija (LV)  
 (511) **35** pārtikas produktu un dzērienu mazumtirdzniecības un vairumtirdzniecības pakalpojumi; mazumtirdzniecības pakalpojumi, arī ar interneta starpniecību, attiecībā uz šādām precēm: melnais kaviārs, lašu kaviārs, apstrādātas zivis, nedzīvas zivis, jūras veltes un moluski, siers, siera kūkas, sāļti (marinēti) dārzeņi, mērces, apstrādāti rieksti, plānās pankūkas, sāļās un pikantās pankūkas, tēja, šokolāde, kakao izstrādājumi, medus, sulas

- (111) **Reģ. Nr.** M 77 671 (151) **Reģ. dat.** 20.05.2022  
 (210) **Pieteik. Nr.** M-22-197 (220) **Pieteik. dat.** 12.03.2022  
 (531) **CFE ind.** 26.3.2; 27.5.1; 29.1.12



- (550) **Figurāla zīme**  
<http://databases.lrpv.gov.lv/databases/lv/trademark/details/M-22-197>  
 (591) **Krāsu salikums** sarkans, melns  
 (732) **Īpašn.** ACTION TAG; 36 Grizedale Road, Blackpool, FY4 4TL, Apvienotā Karaliste (GB)  
 (740) **Pārstāvis** Inese LEJIŅA, AĢENTŪRA INTELS LATVIJA; Akadēmijas laukums 1 - 807, Rīga, LV-1050, Latvija (LV)  
 (511) **28** spēles

(111) **Reģ. Nr.** M 77 672 (151) **Reģ. dat.** 20.05.2022  
 (210) **Pieteik. Nr.** M-22-180 (220) **Pieteik. dat.** 07.03.2022  
 (531) **CFE ind.** 26.11.3; 26.11.7; 26.11.13; 27.5.1; 29.1.13

**Infinity** 

- (550) **Figurāla zīme**  
<http://databases.lrpv.gov.lv/databases/lv/trademark/details/M-22-180>
- (591) **Krāsu salikums** tirkizziels, oranžs, balts
- (732) **Īpašn.** ROCS, SIA; Brīvības iela 111 - 6, Rīga, LV-1001, Latvija (LV)
- (740) **Pārstāvis** Olga VAHATOVA; Staru iela 7, Mežāres, Babītes pag., Babītes nov., LV-2101, Latvija (LV)
- (511) **10** akupresūras paklājiņi; masāžas ierīces un instrumenti; pēdu masāžas ierīces; manuālās masāžas ierīces; muguras masāžas ierīces; neelektriskas masāžas ierīces; masāžas ierīces medicīniskiem nolūkiem; spilveni terapeitiskiem nolūkiem; akupunktūras ierīces un instrumenti; neelektriski akupunktūras instrumenti; ierīces akupunktūras punktu stimulācijai; akupunktūras adatas; akupresūras ierīces; ierīces akupresūras terapijai; ortopēdiskie spilveni; ortopēdiskie pēdu spilventiņi; spilveni medicīniskiem nolūkiem; polsterēti spilveni medicīniskiem nolūkiem; akupresūras spilveni; pielāgotas akupresūras paklājiņu, akupresūras spilvenu, akupresūras ierīču somas
- 20** spilveni; pildīti spilveni; dekoratīvie spilveni; mīksto mēbeļu daļas (spilveni); sēdekļu spilveni
- 27** paklāji; grīdsegas; mašas un pīteņi
- 35** vairumtirdzniecības un mazumtirdzniecības pakalpojumi, arī ar interneta starpniecību, attiecībā uz šādām precēm: gultas piederumi, spilveni, dekoratīvie spilveni, medicīniskie instrumenti, akupresūras paklājiņi, akupresūras spilveni, fizikālās terapijas iekārtas, masāžas ierīces un instrumenti, pielāgotas akupresūras paklāju, akupresūras spilvenu, akupresūras ierīču somas; preču noieta veicināšana; tiešsaistes tirgus nodrošināšana preču un pakalpojumu pārdevējiem un pircējiem; importa-eksporta aģentūru pakalpojumi; preču demonstrēšana plašsaziņas līdzekļos mazumtirdzniecības nolūkiem; komerciālas informācijas un padomu sniegšana patērētājiem par preču un pakalpojumu izvēli; pirkumu pasūtījumu administratīvā apstrāde

(111) **Reģ. Nr.** M 77 673 (151) **Reģ. dat.** 20.05.2022  
 (210) **Pieteik. Nr.** M-22-225 (220) **Pieteik. dat.** 21.03.2022

## Lielbāta

- (550) **Vārdiska zīme**
- (732) **Īpašn.** BĀTAS AVOTS, SIA; "Vaiņodes pils", Vaiņodes pag., Dienvidkurzemes nov., LV-3435, Latvija (LV)
- (740) **Pārstāvis** Līga ZITMANE-ZIHMANE, BĀTAS AVOTS, SIA; "Vaiņodes pils", Vaiņodes pag., Dienvidkurzemes nov., LV-3435, Latvija (LV)
- (511) **32** alus; bezalkoholiskie dzērieni; minerālūdeņi; gāzēti ūdeņi; augļu dzērieni; augļu sulas; galda ūdens; avota ūdens; gāzēts avota ūdens; dzeramais ūdens; limonādes; bezalkoholiskie dzērieni ar tējas garšu; sīrupi bezalkoholisku dzērienu pagatavošanai; sastāvdaļas bezalkoholisku dzērienu pagatavošanai; bezalkoholiski gāzētie dzērieni

(111) **Reģ. Nr.** M 77 674 (151) **Reģ. dat.** 20.05.2022  
 (210) **Pieteik. Nr.** M-22-63 (220) **Pieteik. dat.** 24.01.2022  
 (531) **CFE ind.** 26.11.1; 26.11.7; 26.13.25; 27.5.1; 27.5.9; 29.1.13

Maksā, kā ērtāk | 

- (550) **Figurāla zīme**  
<http://databases.lrpv.gov.lv/databases/lv/trademark/details/M-22-63>
- (591) **Krāsu salikums** zils, balts, melns
- (732) **Īpašn.** CITADELE BANKA, AS; Republikas laukums 2A, Rīga, LV-1010, Latvija (LV)
- (511) **36** apdrošināšana; finanšu lietas; darījumi ar naudu; nekustamā īpašuma lietas; finanšu un banku pakalpojumi, tostarp kontu atvēršanas un apkalpošanas pakalpojumi, noguldījumu un citu atmaksājamo līdzekļu piesaistīšanas pakalpojumi, kredītēšanas pakalpojumi, tostarp tirdzniecības finansēšanas, patēriņa kredītēšanas pakalpojumi; finanšu līzings un faktoringa pakalpojumi; maksājumu pakalpojumi, tostarp pārskaitījumu veikšanas un skaidras naudas darījumu pakalpojumi, arī skaidras naudas izmaksas pakalpojumi, izmantojot POS terminālus, un skaidras naudas iemaksas un izmaksas pakalpojumi, izmantojot bankomātus; maksājumu karšu un citu maksāšanas līdzekļu izsniegšanas un apkalpošanas pakalpojumi; valūtas maiņas pakalpojumi; ar maksājumu pakalpojumu sniegšanu nesaistītu bezskaidras naudas maksāšanas līdzekļu emitēšanas un apkalpošanas pakalpojumi; darījumu veikšana savā vai klienta vārdā ar valūtu vai finanšu instrumentiem, vai investīciju zeltu, arī ar naudas tirgus instrumentiem, finanšu nākotnes un iespējas līgumiem, valūtu kursu un procentu likmju instrumentiem un pārvedamiem vērtspapīriem; uzticības operācijas (trasts); ieguldījumu pakalpojumu un ieguldījumu blakuspakalpojumu sniegšana; kapitāla pārvedumu pakalpojumi, kapitāla nodrošināšanas, portfeļu pārvaldīšanas pakalpojumi; vērtspapīru emitēšanas un glabāšanas pakalpojumi; garantiju pakalpojumi, tostarp galvojumu un citu tādu saistību aktu izsniegšanas pakalpojumi, ar kuriem tiek uzņemts pienākums atbildēt kreditoriem par trešo personu parādiem; vērtību glabāšana; konsultāciju sniegšana klientiem finansiāla rakstura jautājumos; tādas informācijas sniegšana, kas saistīta ar klienta parādu saistību kārtošānu; elektroniskās naudas emisijas pakalpojumi; elektroniskie banku un finanšu pakalpojumi, tostarp norēķinu veikšana ar globālā datortīkla palīdzību, arī telefonbankas pakalpojumi un faksa norēķinu pakalpojumi; kredītinformācijas pakalpojumi; fondu pārvaldīšanas pakalpojumi; apdrošināšanas starpniecības pakalpojumi

(111) **Reģ. Nr.** M 77 675 (151) **Reģ. dat.** 20.05.2022  
 (210) **Pieteik. Nr.** M-22-161 (220) **Pieteik. dat.** 24.02.2022  
 (531) **CFE ind.** 2.9.14; 2.9.25; 26.1.3; 27.5.15; 29.1.13



- (550) **Figurāla zīme**  
<http://databases.lrpv.gov.lv/databases/lv/trademark/details/M-22-161>
- (591) **Krāsu salikums** tumši zils, pelēks, sarkans
- (732) **Īpašn.** ZIEMEĻKURZEMES REĢIONĀLĀ SLIMNĪCA, SIA; Inženieru iela 60, Ventspils, LV-3601, Latvija (LV)

- (740) **Pārstāvis** Alīna BOGDANOVIČA, Patentu aģentūra "TRIA ROBIT"; Vīlandes iela 5 - 2, Rīga, LV-1010, Latvija (LV)
- (511) **44** ārstnieciskā aprūpe; veselības un skaistumkopšanas pakalpojumi cilvēkam; medicīniskie klīniku pakalpojumi; klīniku pakalpojumi veselības aprūpes jomā; slimnīcu pakalpojumi; veselības centru pakalpojumi; konsultāciju sniegšana veselības un medicīnas jomā; informācijas sniegšana medicīnas jomā ar interneta starpniecību; telemedicīnas pakalpojumi; medicīniskie pakalpojumi; terapeitiskā ārstēšana; rehabilitācijas centru pakalpojumi; veselības aprūpe profilaktiskiem nolūkiem; medicīnisko analīžu pakalpojumi cilvēkam; informācijas sniegšana farmācijas jomā; ķirurģiskā ārstēšana; informācijas sniegšana par ķirurģijas un medicīnas aparātu, ierīču un instrumentu, terapeitisko un protēžu izstrādājumu un implantu lietošanu medicīnas nolūkiem; medicīniskās aprūpes pakalpojumi

- (550) **Figurāla zīme**  
<http://databases.lrpv.gov.lv/databases/lv/trademark/details/M-21-1203>
- (732) **Īpašn.** REACTION, SIA; Nometņu iela 38 - 17, Salaspils, Salaspils nov., LV-2121, Latvija (LV)
- (740) **Pārstāvis** Ieva ZVEJSALNIECE, INTELLECTUAL AGENCY; Imantas iela 3B - 18, Rīga, LV-1067, Latvija (LV)
- (511) **22** brezents, markīzes, auduma nojumes, teltis un pārklāji, kas nav pielāgoti noteiktiem priekšmetiem
- 24** aizkari; tekstilmateriālu aizkari; aptumšošanas aizkari; aizkari no sintētiskiem materiāliem; tekstilmateriāla lentes aizkariem; tekstilpreces galda klāšanas nolūkiem; galdauti; dekoratīvie galdauti; mēbeļu pārklāji, kas izgatavoti no auduma
- 35** aizkaru, aizkaru stangu, žalūziju, markīžu, tekstilpreču galda klāšanas nolūkiem mazumtirdzniecība un vairumtirdzniecība, tostarp ar interneta starpniecību
- 42** interjera dizaina pakalpojumi

- (111) **Reģ. Nr.** M 77 676 (151) **Reģ. dat.** 20.05.2022  
 (210) **Pieteik. Nr.** M-22-230 (220) **Pieteik. dat.** 23.03.2022  
 (531) **CFE ind.** 1.5.2; 1.5.6; 1.5.15; 24.1.3; 27.5.1; 29.1.15

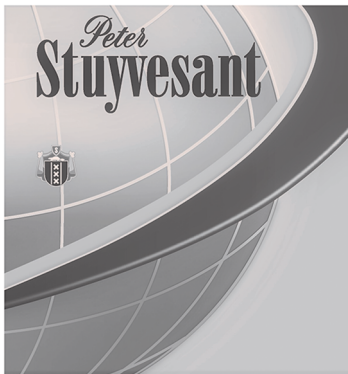

- (550) **Figurāla zīme**  
<http://databases.lrpv.gov.lv/databases/lv/trademark/details/M-22-230>
- (591) **Krāsu salikums** gaiši pelēks, tumši pelēks, gaiši rozā, melns, balts
- (732) **Īpašn.** AMERICAN-CIGARETTE COMPANY (OVERSEAS) LIMITED; Route de France 17, Boncourt, 2926, Šveice (CH)
- (740) **Pārstāvis** Inese LEIMANE, PĒTERSONA PATENTS - AAA LAW; Citadeles iela 12, Rīga, LV-1010, Latvija (LV)
- (511) **34** cigaretes; neapstrādāta vai apstrādāta tabaka; tinamā tabaka; pīpju tabaka; tabakas izstrādājumi; tabakas aizstājēji, ne medicīniskiem nolūkiem; cigāri; cigarillas; cigarešu šķiltavas smēķētājiem; cigāru šķiltavas smēķētājiem; sērkokoņi; smēķēšanas piederumi; cigarešu papīrs; cigarešu čaulītes; cigarešu filtri; kabatas ierīces cigarešu uztīšanai; rokas ierīces čaulīšu pildīšanai ar tabaku; elektroniskās cigaretes; šķīdumi elektroniskajām cigaretēm; tabakas izstrādājumi karsēšanai

- (111) **Reģ. Nr.** M 77 677 (151) **Reģ. dat.** 20.05.2022  
 (210) **Pieteik. Nr.** M-21-1203 (220) **Pieteik. dat.** 16.11.2021  
 (531) **CFE ind.** 26.3.4; 27.5.21

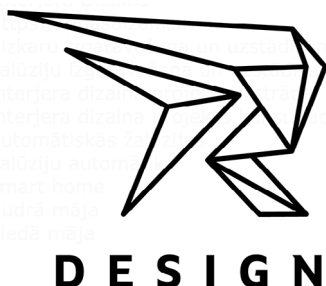

- (111) **Reģ. Nr.** M 77 678 (151) **Reģ. dat.** 20.05.2022  
 (210) **Pieteik. Nr.** M-22-191 (220) **Pieteik. dat.** 11.03.2022  
 (531) **CFE ind.** 26.11.1; 26.11.11; 27.5.1; 27.5.10; 27.5.12; 29.1.13



- (550) **Figurāla zīme**  
<http://databases.lrpv.gov.lv/databases/lv/trademark/details/M-22-191>
- (591) **Krāsu salikums** tumši zils, dzeltens, gaiši pelēks
- (732) **Īpašn.** HEINIKÉ NAMS, SIA; Krišjāņa Barona iela 28A - 1B, Rīga, LV-1011, Latvija (LV)
- (511) **43** izmitināšanas pakalpojumi viesnīcās

- (111) **Reģ. Nr.** M 77 679 (151) **Reģ. dat.** 20.05.2022  
 (210) **Pieteik. Nr.** M-22-335 (220) **Pieteik. dat.** 27.04.2022  
 (531) **CFE ind.** 26.11.1; 26.11.6; 26.11.12; 27.5.1; 27.5.17; 29.1.12



- (550) **Figurāla zīme**  
<http://databases.lrpv.gov.lv/databases/lv/trademark/details/M-22-335>
- (591) **Krāsu salikums** sarkans, melns
- (732) **Īpašn.** TRUSTAD, SIA; Tērbatas iela 73, Rīga, LV-1001, Latvija (LV)
- (511) **41** spēļu pakalpojumu nodrošināšana tiešsaistē ar datortīklu starpniecību; e-sporta pakalpojumi; izklaides pasākumu organizēšana; izklaides pasākumu plānošana; izklaides pasākumu vadīšana; sporta pasākumu rīkošana un vadīšana



- (111) **Reģ. Nr.** M 77 680 (151) **Reģ. dat.** 20.05.2022  
 (210) **Pieteik. Nr.** M-22-172 (220) **Pieteik. dat.** 01.03.2022  
 (531) **CFE ind.** 25.7.20; 26.2.8; 26.11.8; 27.5.1; 27.5.10; 29.1.14



- (550) **Figurāla zīme**  
<http://databases.lrpv.gov.lv/databases/lv/trademark/details/M-22-172>  
 (591) **Krāsu salikums** gaiši pelēks, sarkans, melns, balts  
 (732) **Īpašn.** KURZEMES GAĻSAIMNIEKS, SIA; "Pūpoli", Paplaka, Virgas pag., Dienvidkurzemes nov., LV-3433, Latvija (LV)  
 (511) **29** vārītas desas; cīsiņi; sardeles; pusžāvētās desas; desiņas cepšanai; gaļas produkti; gaļa cepšanai; marinēta gaļa; kūpināta gaļa; speķis; pastētes; kulinārijas izstrādājumi, kas pamatā sastāv no gaļas, zivīm, piena produktiem, olām, augļiem un dārzeņiem; vistas gaļas produkti; marinēti vistas gaļas produkti; kūpināti vistas gaļas produkti; fasēti svaigas gaļas produkti; konservēta gaļa, zivis, piena produkti, augļi un dārzeņi

- (111) **Reģ. Nr.** M 77 681 (151) **Reģ. dat.** 20.05.2022  
 (210) **Pieteik. Nr.** M-22-43 (220) **Pieteik. dat.** 24.01.2022  
 (531) **CFE ind.** 26.11.1; 26.11.7; 26.13.25; 27.5.1; 27.5.9; 29.1.13

Плати, как удобно



- (550) **Figurāla zīme**  
<http://databases.lrpv.gov.lv/databases/lv/trademark/details/M-22-43>  
 (591) **Krāsu salikums** zils, balts, melns  
 (732) **Īpašn.** CITADELE BANKA, AS; Republikas laukums 2A, Rīga, LV-1010, Latvija (LV)  
 (511) **36** apdrošināšana; finanšu lietas; darījumi ar naudu; nekustamā īpašuma lietas; finanšu un banku pakalpojumi, tostarp kontu atvēršanas un apkalpošanas pakalpojumi, noguldījumu un citu atmaksājamo līdzekļu piesaistīšanas pakalpojumi, kreditēšanas pakalpojumi, tostarp tirdzniecības finansēšanas, patēriņa kreditēšanas pakalpojumi; finanšu līzings un faktoringa pakalpojumi; maksājumu pakalpojumi, tostarp pārskaitījumu veikšanas un skaidras naudas darījumu pakalpojumi, arī skaidras naudas izmaksas pakalpojumi, izmantojot POS terminālus, un skaidras naudas iemaksas un izmaksas pakalpojumi, izmantojot bankomātus; maksājumu karšu un citu maksāšanas līdzekļu izsniegšanas un apkalpošanas pakalpojumi; valūtas maiņas pakalpojumi; ar maksājumu pakalpojumu sniegšanu nesaisītu bezskaidras naudas maksāšanas līdzekļu emitēšanas un apkalpošanas pakalpojumi; darījumu veikšana savā vai klienta vārdā ar valūtu vai finanšu instrumentiem, vai investīciju zeltu, arī ar naudas tirgus instrumentiem, finanšu nākotnes un iespējas līgumiem, valūtu kursu un procentu likmju instrumentiem un pārvedamiem vērtspapīriem; uzticības operācijas (trasts); ieguldījumu pakalpojumu un ieguldījumu blakuspakalpojumu sniegšana; kapitāla pārvedumu pakalpojumi, kapitāla nodrošināšanas, portfeļu pārvaldīšanas pakalpojumi; vērtspapīru emitēšanas un glabāšanas pakalpojumi; garantiju pakalpojumi, tostarp

galvojumu un citu tādu saistību aktu izsniegšanas pakalpojumi, ar kuriem tiek uzņemts pienākums atbildēt kreditoriem par trešo personu parādiem; vērtību glabāšana; konsultāciju sniegšana klientiem finansiāla rakstura jautājumos; tādas informācijas sniegšana, kas saistīta ar klienta parādu saistību kārtošānu; elektroniskās naudas emisijas pakalpojumi; elektroniskie banku un finanšu pakalpojumi, tostarp norēķinu veikšana ar globālā datorīkla palīdzību, arī telefonbankas pakalpojumi un faksa norēķinu pakalpojumi; kredītinformācijas pakalpojumi; fondu pārvaldīšanas pakalpojumi; apdrošināšanas starpniecības pakalpojumi

- (111) **Reģ. Nr.** M 77 682 (151) **Reģ. dat.** 20.05.2022  
 (210) **Pieteik. Nr.** M-22-44 (220) **Pieteik. dat.** 24.01.2022  
 (531) **CFE ind.** 26.11.1; 26.11.7; 26.13.25; 27.5.1; 27.5.9; 29.1.13

Maksā ērtāk



- (550) **Figurāla zīme**  
<http://databases.lrpv.gov.lv/databases/lv/trademark/details/M-22-44>  
 (591) **Krāsu salikums** zils, balts, melns  
 (732) **Īpašn.** CITADELE BANKA, AS; Republikas laukums 2A, Rīga, LV-1010, Latvija (LV)  
 (511) **36** apdrošināšana; finanšu lietas; darījumi ar naudu; nekustamā īpašuma lietas; finanšu un banku pakalpojumi, tostarp kontu atvēršanas un apkalpošanas pakalpojumi, noguldījumu un citu atmaksājamo līdzekļu piesaistīšanas pakalpojumi, kreditēšanas pakalpojumi, tostarp tirdzniecības finansēšanas, patēriņa kreditēšanas pakalpojumi; finanšu līzings un faktoringa pakalpojumi; maksājumu pakalpojumi, tostarp pārskaitījumu veikšanas un skaidras naudas darījumu pakalpojumi, arī skaidras naudas izmaksas pakalpojumi, izmantojot POS terminālus, un skaidras naudas iemaksas un izmaksas pakalpojumi, izmantojot bankomātus; maksājumu karšu un citu maksāšanas līdzekļu izsniegšanas un apkalpošanas pakalpojumi; valūtas maiņas pakalpojumi; ar maksājumu pakalpojumu sniegšanu nesaisītu bezskaidras naudas maksāšanas līdzekļu emitēšanas un apkalpošanas pakalpojumi; darījumu veikšana savā vai klienta vārdā ar valūtu vai finanšu instrumentiem, vai investīciju zeltu, arī ar naudas tirgus instrumentiem, finanšu nākotnes un iespējas līgumiem, valūtu kursu un procentu likmju instrumentiem un pārvedamiem vērtspapīriem; uzticības operācijas (trasts); ieguldījumu pakalpojumu un ieguldījumu blakuspakalpojumu sniegšana; kapitāla pārvedumu pakalpojumi, kapitāla nodrošināšanas, portfeļu pārvaldīšanas pakalpojumi; vērtspapīru emitēšanas un glabāšanas pakalpojumi; garantiju pakalpojumi, tostarp galvojumu un citu tādu saistību aktu izsniegšanas pakalpojumi, ar kuriem tiek uzņemts pienākums atbildēt kreditoriem par trešo personu parādiem; vērtību glabāšana; konsultāciju sniegšana klientiem finansiāla rakstura jautājumos; tādas informācijas sniegšana, kas saistīta ar klienta parādu saistību kārtošānu; elektroniskās naudas emisijas pakalpojumi; elektroniskie banku un finanšu pakalpojumi, tostarp norēķinu veikšana ar globālā datorīkla palīdzību, arī telefonbankas pakalpojumi un faksa norēķinu pakalpojumi; kredītinformācijas pakalpojumi; fondu pārvaldīšanas pakalpojumi; apdrošināšanas starpniecības pakalpojumi

- (111) **Reģ. Nr.** M 77 683 (151) **Reģ. dat.** 20.05.2022  
 (210) **Pieteik. Nr.** M-22-46 (220) **Pieteik. dat.** 24.01.2022  
 (531) **CFE ind.** 26.11.1; 26.11.7; 26.13.25; 27.5.1; 27.5.9; 29.1.13

## Ātrā apmaksa



- (550) **Figurāla zīme**  
<http://databases.lrpv.gov.lv/databases/lv/trademark/details/M-22-46>
- (591) **Krāsu salikums** zils, balts, melns
- (732) **Īpašn.** CITADELE BANKA, AS; Republikas laukums 2A, Rīga, LV-1010, Latvija (LV)
- (511) **36** apdrošināšana; finanšu lietas; darījumi ar naudu; nekustamā īpašuma lietas; finanšu un banku pakalpojumi, tostarp kontu atvēršanas un apkalpošanas pakalpojumi, noguldījumu un citu atmaksājamo līdzekļu piesaistīšanas pakalpojumi, kreditēšanas pakalpojumi, tostarp tirdzniecības finansēšanas, patēriņa kreditēšanas pakalpojumi; finanšu līzings un faktoringa pakalpojumi; maksājumu pakalpojumi, tostarp pārskaitījumu veikšanas un skaidras naudas darījumu pakalpojumi, arī skaidras naudas izmaksas pakalpojumi, izmantojot POS terminālus, un skaidras naudas iemaksas un izmaksas pakalpojumi, izmantojot bankomātus; maksājumu karšu un citu maksāšanas līdzekļu izsniegšanas un apkalpošanas pakalpojumi; valūtas maiņas pakalpojumi; ar maksājumu pakalpojumu sniegšanu nesaistītu bezskaidras naudas maksāšanas līdzekļu emitēšanas un apkalpošanas pakalpojumi; darījumu veikšana savā vai klienta vārdā ar valūtu vai finanšu instrumentiem, vai investīciju zeltu, arī ar naudas tirgus instrumentiem, finanšu nākotnes un iespējas līgumiem, valūtu kursu un procentu likmju instrumentiem un pārvedamiem vērtspapīriem; uzticības operācijas (trasts); ieguldījumu pakalpojumu un ieguldījumu blakuspakalpojumu sniegšana; kapitāla pārvedumu pakalpojumi, kapitāla nodrošināšanas, portfeļu pārvaldīšanas pakalpojumi; vērtspapīru emitēšanas un glabāšanas pakalpojumi; garantiju pakalpojumi, tostarp galvojumu un citu tādu saistību aktu izsniegšanas pakalpojumi, ar kuriem tiek uzņemts pienākums atbildēt kreditoriem par trešo personu parādiem; vērtību glabāšana; konsultāciju sniegšana klientiem finansiāla rakstura jautājumos; tādas informācijas sniegšana, kas saistīta ar klienta parādu saistību kārtošanu; elektroniskās naudas emisijas pakalpojumi; elektroniskie banku un finanšu pakalpojumi, tostarp norēķinu veikšana ar globālā datortīkla palīdzību, arī telefonbankas pakalpojumi un faksa norēķinu pakalpojumi; kredītinformācijas pakalpojumi; fondu pārvaldīšanas pakalpojumi; apdrošināšanas starpniecības pakalpojumi

- (111) **Reģ. Nr.** M 77 684 (151) **Reģ. dat.** 20.05.2022  
 (210) **Pieteik. Nr.** M-22-47 (220) **Pieteik. dat.** 24.01.2022  
 (531) **CFE ind.** 26.11.1; 26.11.7; 26.13.25; 27.5.1; 27.5.9; 29.1.13

## Быстрая оплата



- (550) **Figurāla zīme**  
<http://databases.lrpv.gov.lv/databases/lv/trademark/details/M-22-47>
- (591) **Krāsu salikums** zils, balts, melns
- (732) **Īpašn.** CITADELE BANKA, AS; Republikas laukums 2A, Rīga, LV-1010, Latvija (LV)
- (511) **36** apdrošināšana; finanšu lietas; darījumi ar naudu; nekustamā īpašuma lietas; finanšu un banku pakalpojumi, tostarp kontu atvēršanas un apkalpošanas pakalpojumi, noguldījumu un citu atmaksājamo līdzekļu piesaistīšanas pakalpojumi, kreditēšanas pakalpojumi, tostarp tirdzniecības finansēšanas, patēriņa kreditēšanas pakalpojumi; finanšu līzings un faktoringa pakalpojumi; maksājumu pakalpojumi, tostarp pārskaitījumu veikšanas un skaidras naudas

darījumu pakalpojumi, arī skaidras naudas izmaksas pakalpojumi, izmantojot POS terminālus, un skaidras naudas iemaksas un izmaksas pakalpojumi, izmantojot bankomātus; maksājumu karšu un citu maksāšanas līdzekļu izsniegšanas un apkalpošanas pakalpojumi; valūtas maiņas pakalpojumi; ar maksājumu pakalpojumu sniegšanu nesaistītu bezskaidras naudas maksāšanas līdzekļu emitēšanas un apkalpošanas pakalpojumi; darījumu veikšana savā vai klienta vārdā ar valūtu vai finanšu instrumentiem, vai investīciju zeltu, arī ar naudas tirgus instrumentiem, finanšu nākotnes un iespējas līgumiem, valūtu kursu un procentu likmju instrumentiem un pārvedamiem vērtspapīriem; uzticības operācijas (trasts); ieguldījumu pakalpojumu un ieguldījumu blakuspakalpojumu sniegšana; kapitāla pārvedumu pakalpojumi, kapitāla nodrošināšanas, portfeļu pārvaldīšanas pakalpojumi; vērtspapīru emitēšanas un glabāšanas pakalpojumi; garantiju pakalpojumi, tostarp galvojumu un citu tādu saistību aktu izsniegšanas pakalpojumi, ar kuriem tiek uzņemts pienākums atbildēt kreditoriem par trešo personu parādiem; vērtību glabāšana; konsultāciju sniegšana klientiem finansiāla rakstura jautājumos; tādas informācijas sniegšana, kas saistīta ar klienta parādu saistību kārtošanu; elektroniskās naudas emisijas pakalpojumi; elektroniskie banku un finanšu pakalpojumi, tostarp norēķinu veikšana ar globālā datortīkla palīdzību, arī telefonbankas pakalpojumi un faksa norēķinu pakalpojumi; kredītinformācijas pakalpojumi; fondu pārvaldīšanas pakalpojumi; apdrošināšanas starpniecības pakalpojumi

- (111) **Reģ. Nr.** M 77 685 (151) **Reģ. dat.** 20.05.2022  
 (210) **Pieteik. Nr.** M-22-49 (220) **Pieteik. dat.** 24.01.2022  
 (531) **CFE ind.** 26.11.1; 26.11.7; 26.13.25; 27.5.1; 27.5.9; 29.1.13

## Оплата в рассрочку



- (550) **Figurāla zīme**  
<http://databases.lrpv.gov.lv/databases/lv/trademark/details/M-22-49>
- (591) **Krāsu salikums** zils, balts, melns
- (732) **Īpašn.** CITADELE BANKA, AS; Republikas laukums 2A, Rīga, LV-1010, Latvija (LV)
- (511) **36** apdrošināšana; finanšu lietas; darījumi ar naudu; nekustamā īpašuma lietas; finanšu un banku pakalpojumi, tostarp kontu atvēršanas un apkalpošanas pakalpojumi, noguldījumu un citu atmaksājamo līdzekļu piesaistīšanas pakalpojumi, kreditēšanas pakalpojumi, tostarp tirdzniecības finansēšanas, patēriņa kreditēšanas pakalpojumi; finanšu līzings un faktoringa pakalpojumi; maksājumu pakalpojumi, tostarp pārskaitījumu veikšanas un skaidras naudas darījumu pakalpojumi, arī skaidras naudas izmaksas pakalpojumi, izmantojot POS terminālus, un skaidras naudas iemaksas un izmaksas pakalpojumi, izmantojot bankomātus; maksājumu karšu un citu maksāšanas līdzekļu izsniegšanas un apkalpošanas pakalpojumi; valūtas maiņas pakalpojumi; ar maksājumu pakalpojumu sniegšanu nesaistītu bezskaidras naudas maksāšanas līdzekļu emitēšanas un apkalpošanas pakalpojumi; darījumu veikšana savā vai klienta vārdā ar valūtu vai finanšu instrumentiem, vai investīciju zeltu, arī ar naudas tirgus instrumentiem, finanšu nākotnes un iespējas līgumiem, valūtu kursu un procentu likmju instrumentiem un pārvedamiem vērtspapīriem; uzticības operācijas (trasts); ieguldījumu pakalpojumu un ieguldījumu blakuspakalpojumu sniegšana; kapitāla pārvedumu pakalpojumi, kapitāla nodrošināšanas, portfeļu pārvaldīšanas pakalpojumi; vērtspapīru emitēšanas un glabāšanas pakalpojumi; garantiju pakalpojumi, tostarp



galvojumu un citu tādu saistību aktu izsniegšanas pakalpojumi, ar kuriem tiek uzņemts pienākums atbildēt kreditoriem par trešo personu parādiem; vērtību glabāšana; konsultāciju sniegšana klientiem finansiāla rakstura jautājumos; tādas informācijas sniegšana, kas saistīta ar klienta parādu saistību kārtošānu; elektroniskās naudas emisijas pakalpojumi; elektroniskie banku un finanšu pakalpojumi, tostarp norēķinu veikšana ar globālā datortīkla palīdzību, arī telefonbankas pakalpojumi un faksa norēķinu pakalpojumi; kredītinformācijas pakalpojumi; fondu pārvaldīšanas pakalpojumi; apdrošināšanas starpniecības pakalpojumi

- (111) **Reģ. Nr.** M 77 686 (151) **Reģ. dat.** 20.05.2022  
 (210) **Pieteik. Nr.** M-22-232 (220) **Pieteik. dat.** 24.03.2022  
 (531) **CFE ind.** 3.7.9; 3.7.24; 26.11.3; 26.11.13; 26.11.21; 27.5.17; 29.1.12



- (550) **Figurāla zīme**  
<http://databases.lrv.gov.lv/databases/lv/trademark/details/M-22-232>  
 (591) **Krāsu salikums** gaiši zils, zils  
 (732) **Īpašn.** VOLLA, SIA; Graudu iela 58, Rīga, LV-1058, Latvija (LV)  
 (511) **35** pārtikas preču vairumtirdzniecības un mazumtirdzniecības pakalpojumi, arī ar interneta starpniecību  
**39** pārtikas preču piegāde ar pasta starpniecību

- (111) **Reģ. Nr.** M 77 687 (151) **Reģ. dat.** 20.05.2022  
 (210) **Pieteik. Nr.** M-22-233 (220) **Pieteik. dat.** 24.03.2022

## TĀLAVA

- (550) **Vārdiska zīme**  
 (732) **Īpašn.** TĀLAVAS SIDRS, SIA; Krasta iela 8A, Gulbene, Gulbenes nov., LV-4401, Latvija (LV)  
 (740) **Pārstāvis** Mārīte ROMANOSA, Patentu aģentūra "KDK"; Dzērbenes iela 27, Rīga, LV-1006, Latvija (LV)  
 (511) **32** bezalkoholiskie dzērieni; minerālūdeņi; gāzēti ūdeņi; augļu dzērieni; augļu sulas; sīrupi bezalkoholisku dzērienu pagatavošanai; sastāvdaļas bezalkoholisku dzērienu pagatavošanai; alus; dārzeņu sulas (dzērieni)  
**33** alkoholiskie dzērieni, izņemot alu; alkoholiskas sastāvdaļas dzērienu pagatavošanai; sidrs; alkoholiskie kokteiļi; vīni; destilēti dzērieni

- (111) **Reģ. Nr.** M 77 688 (151) **Reģ. dat.** 20.05.2022  
 (210) **Pieteik. Nr.** M-22-240 (220) **Pieteik. dat.** 28.03.2022  
 (531) **CFE ind.** 26.5.4; 26.5.16; 26.5.22; 29.1.11



Clever by Nature

- (550) **Figurāla zīme**  
<http://databases.lrv.gov.lv/databases/lv/trademark/details/M-22-240>

- (591) **Krāsu salikums** brūns  
 (732) **Īpašn.** NATURAL RESOURCES AND SCIENCE, SIA; Krāsotāju iela 5, Rīga, LV-1009, Latvija (LV)  
 (740) **Pārstāvis** Mārīte ROMANOSA, Patentu aģentūra "KDK"; Dzērbenes iela 27, Rīga, LV-1006, Latvija (LV)  
 (511) **1** augšanas substrāti, mēslojumi un ķīmikālijas lauksaimniecības, dārzkopības un mežkopības nolūkiem; kūdra, sapropelis un kūdras un sapropelja maisījumi lauksaimniecības, dārzkopības un mežkopības nolūkiem; augsnes bagātinātāji; augsnes uzlabošanas līdzekļi; augsnes kondicionēšanas preparāti; preparāti augu augšanas regulēšanai un veicināšanai; biostimulējoši līdzekļi un mikroelementu preparāti augiem; mēslošanas līdzekļi un maisījumi zālāju kopšanai; ķīmiskie līdzekļi un maisījumi augsnes, virszemes un pazemes ūdensobjektu un piekrastes zonu attīrīšanai un piesārņojuma mazināšanai  
**5** uztura bagātinātāji dzīvniekiem, arī ar antibakteriālu un pretsēnīšu iedarbību; preparāti un līdzekļi kaitēkļu, tostarp arī augu lapu kaitēkļu iznīcināšanai un aizsardzībai pret kaitēkļiem; dezinfekcijas līdzekļi

- (111) **Reģ. Nr.** M 77 689 (151) **Reģ. dat.** 20.05.2022  
 (210) **Pieteik. Nr.** M-21-1040 (220) **Pieteik. dat.** 07.10.2021

## Tiki-Taka PAY

- (550) **Vārdiska zīme**  
 (732) **Īpašn.** DATAKOM, SIA; Vienības gatve 109, Rīga, LV-1058, Latvija (LV)  
 (511) **9** kases aparāti; datoru programmatūra  
**35** datoru programmatūras tirdzniecība; datoru programmatūras tirdzniecība ar interneta starpniecību; kases aparātu tirdzniecība; kases aparātu tirdzniecība ar interneta starpniecību; darījumu informācijas sniegšana  
**37** elektrisko ierīču uzstādīšana un remonts  
**42** datoru programmatūras instalēšana; datoru programmatūras iznomāšana; konsultēšana datoru programmatūras jomā; kredītkaršu darījumu elektroniskā uzraudzība, lai konstatētu krāpniecību ar interneta starpniecību; datorsistēmu uzraudzība, lai konstatētu bojājumus; attālinātā datorsistēmu uzraudzība

- (111) **Reģ. Nr.** M 77 690 (151) **Reģ. dat.** 20.05.2022  
 (210) **Pieteik. Nr.** M-22-241 (220) **Pieteik. dat.** 28.03.2022

## SatoHum

- (550) **Vārdiska zīme**  
 (732) **Īpašn.** NATURAL RESOURCES AND SCIENCE, SIA; Krāsotāju iela 5, Rīga, LV-1009, Latvija (LV)  
 (740) **Pārstāvis** Mārīte ROMANOSA, Patentu aģentūra "KDK"; Dzērbenes iela 27, Rīga, LV-1006, Latvija (LV)  
 (511) **1** augšanas substrāti, mēslojumi un ķīmikālijas lauksaimniecības, dārzkopības un mežkopības nolūkiem; kūdra, sapropelis un kūdras un sapropelja maisījumi lauksaimniecības, dārzkopības un mežkopības nolūkiem; augsnes bagātinātāji; augsnes uzlabošanas līdzekļi; augsnes kondicionēšanas preparāti; preparāti augu augšanas regulēšanai un veicināšanai; biostimulējoši līdzekļi un mikroelementu preparāti augiem; mēslošanas līdzekļi un maisījumi zālāju kopšanai; ķīmiskie līdzekļi un maisījumi augsnes, virszemes un pazemes ūdensobjektu un piekrastes zonu attīrīšanai un piesārņojuma mazināšanai  
**5** uztura bagātinātāji dzīvniekiem, arī ar antibakteriālu un pretsēnīšu iedarbību; preparāti un līdzekļi kaitēkļu, tostarp arī augu lapu kaitēkļu iznīcināšanai un aizsardzībai pret kaitēkļiem; dezinfekcijas līdzekļi

(111) **Reģ. Nr.** M 77 691 (151) **Reģ. dat.** 20.05.2022  
 (210) **Pieteik. Nr.** M-22-242 (220) **Pieteik. dat.** 28.03.2022

## SatoSoil

- (550) **Vārdiska zīme**  
 (732) **Īpašn.** NATURAL RESOURCES AND SCIENCE, SIA; Krāsotāju iela 5, Rīga, LV-1009, Latvija (LV)  
 (740) **Pārstāvis** Mārīte ROMANOSA, Patentu aģentūra "KDK"; Dzērbenes iela 27, Rīga, LV-1006, Latvija (LV)  
 (511) **1** augšanas substrāti, mēslojumi un ķīmikālijas lauksaimniecības, dārzkopības un mežkopības nolūkiem; kūdra, saptopelis un kūdras un saptopela maisījumi lauksaimniecības, dārzkopības un mežkopības nolūkiem; augsnes bagātinātāji; augsnes uzlabošanas līdzekļi; augsnes kondicionēšanas preparāti; preparāti augu augšanas regulēšanai un veicināšanai; biostimulējoši līdzekļi un mikroelementu preparāti augiem; mēslošanas līdzekļi un maisījumi zālāju kopšanai; ķīmiskie līdzekļi un maisījumi augsnes, virszemes un pazemes ūdensobjektu un piekrastes zonu attīrīšanai un piesārņojuma mazināšanai

(111) **Reģ. Nr.** M 77 692 (151) **Reģ. dat.** 20.05.2022  
 (210) **Pieteik. Nr.** M-22-243 (220) **Pieteik. dat.** 28.03.2022  
 (531) **CFE ind.** 2.9.1; 27.5.17; 29.1.11

**Nutrameg** 

- (550) **Figurāla zīme**  
<http://databases.lrpv.gov.lv/databases/lv/trademark/details/M-22-243>  
 (591) **Krāsu salikums** zaļš  
 (732) **Īpašn.** NUTRAMEG, SIA; Maskavas iela 10, Rīga, LV-1050, Latvija (LV)  
 (740) **Pārstāvis** Laura DOMBROVSKA; Ganību dambis 9 - 60, Rīga, LV-1045, Latvija (LV)  
 (511) **41** izglītojošas informācijas sniegšana par veselīgu dzīvesveidu un veselīgas ēšanas paradumiem ar interneta starpniecību

(111) **Reģ. Nr.** M 77 693 (151) **Reģ. dat.** 20.05.2022  
 (210) **Pieteik. Nr.** M-22-244 (220) **Pieteik. dat.** 28.03.2022

## SatoGrow

- (550) **Vārdiska zīme**  
 (732) **Īpašn.** NATURAL RESOURCES AND SCIENCE, SIA; Krāsotāju iela 5, Rīga, LV-1009, Latvija (LV)  
 (740) **Pārstāvis** Mārīte ROMANOSA, Patentu aģentūra "KDK"; Dzērbenes iela 27, Rīga, LV-1006, Latvija (LV)  
 (511) **1** augšanas substrāti, mēslojumi un ķīmikālijas lauksaimniecības, dārzkopības un mežkopības nolūkiem; kūdra, saptopelis un kūdras un saptopela maisījumi lauksaimniecības, dārzkopības un mežkopības nolūkiem; augsnes bagātinātāji; augsnes uzlabošanas līdzekļi; augsnes kondicionēšanas preparāti; preparāti augu augšanas regulēšanai un veicināšanai; biostimulējoši līdzekļi un mikroelementu preparāti augiem; mēslošanas līdzekļi un maisījumi zālāju kopšanai; ķīmiskie līdzekļi un maisījumi augsnes, virszemes un pazemes ūdensobjektu un piekrastes zonu attīrīšanai un piesārņojuma mazināšanai

(111) **Reģ. Nr.** M 77 694 (151) **Reģ. dat.** 20.05.2022  
 (210) **Pieteik. Nr.** M-22-255 (220) **Pieteik. dat.** 01.04.2022  
 (531) **CFE ind.** 27.1.1; 27.5.1



- (550) **Figurāla zīme**  
<http://databases.lrpv.gov.lv/databases/lv/trademark/details/M-22-255>  
 (732) **Īpašn.** TĀLAVAS SIDRS, SIA; Krasta iela 8A, Gulbene, Gulbenes nov., LV-4401, Latvija (LV)  
 (740) **Pārstāvis** Mārīte ROMANOSA, Patentu aģentūra "KDK"; Dzērbenes iela 27, Rīga, LV-1006, Latvija (LV)  
 (511) **32** bezalkoholiskie dzērieni; minerālūdeņi; gāzēti ūdeņi; augļu dzērieni; augļu sulas; sīrupi bezalkoholisku dzērienu pagatavošanai; sastāvdaļas bezalkoholisku dzērienu pagatavošanai; alus; dārzeņu sulas (dzērieni)  
**33** alkoholiskie dzērieni, izņemot alu; alkoholiskas sastāvdaļas dzērienu pagatavošanai; sidrs; alkoholiskie kokteiļi; vīni; destilēti dzērieni

(111) **Reģ. Nr.** M 77 695 (151) **Reģ. dat.** 20.05.2022  
 (210) **Pieteik. Nr.** M-22-76 (220) **Pieteik. dat.** 02.08.2021  
 (531) **CFE ind.** 27.5.1; 27.5.17



- (550) **Figurāla zīme**  
<http://databases.lrpv.gov.lv/databases/lv/trademark/details/M-22-76>  
 (300) **Prioritāte** 56792388; 09.06.2021; CN  
 (600) Eiropas Savienības preču zīmes 018525990 konversija  
 (732) **Īpašn.** RIGHTEX ELECTRONIC LIMITED; UNIT C, 9/F WINNING HOUSE, NO.72-76 WING LOK STREET, SHEUNG WAN, Honkonga (HK)  
 (740) **Pārstāvis** Ieva ANDERSONE, SORAINEN ZAB, SIA; Krišjāņa Valdemāra iela 21, Rīga, LV-1010, Latvija (LV)  
 (511) **12** lokomotīves ar elektroģeneratoru (dīzeļlokomotīves); elektriskie transportlīdzekļi; tālvadības transportlīdzekļi, izņemot rotaļlietas; hibrīdauto; elektriskās automašīnas; automašīnas; benzīna dzinēji sauszemes transportlīdzekļiem; automašīnu logu aizsargi pret lietu; automašīnu vējstiklu tīrītāji; transportlīdzekļu atpakaļgaitas signālierīces; hidrauliskās piedziņas ķēdes automašīnām; automobiļu pārnēsunkārbas; informācijas paneli automašīnām; automašīnu durvis; sauszemes transportlīdzekļu sajūgi; pretaizdzīšanas iekārtas transportlīdzekļiem; bezpilota automobiļi; transportlīdzekļu riteņi; dzinēji sauszemes transportlīdzekļiem; dzinēji automašīnām; mopēdi; pašbalansējoši vienriteņa elektriskie skrejriteņi; elektriskie vienriteņi; pašbalansējoši divriteņu elektriskie skrejriteņi; elektriski darbināmi skrejriteņi (transportlīdzekļi); pašbalansējošie transportlīdzekļi; stumjamie skrejriteņi (transportlīdzekļi); velosipēdi; pašbalansējoši vienriteņi; elektriskie ratiņkrēsli; droni ar kameru, izņemot rotaļlietas; bremzes transportlīdzekļiem; transportlīdzekļu polsterējumi; gaisa sūkņi (transportlīdzekļu piederumi); bērnu drošības sēdekļi transportlīdzekļiem; transportlīdzekļu sēdekļu pārvalki; transportlīdzekļu šasijas; pretaizdzīšanas signālierīces transportlīdzekļiem; transportlīdzekļa vadības sviras; transportlīdzekļu vējstikli

(111) **Reģ. Nr.** M 77 696 (151) **Reģ. dat.** 20.05.2022  
 (210) **Pieteik. Nr.** M-22-194 (220) **Pieteik. dat.** 11.03.2022

(511) **30** saldējums; deserti uz saldējuma bāzes; aromatizēts saldējums; saldējums ar augļu garšu; saldējuma kokteiļi; saldēts jogurts; sorbets; saldēti deserti; augļu želejas

## Dexalcex

(550) **Vārdiska zīme**  
 (732) **Īpašn.** KALCEKS, AS; Krustpils iela 71E, Rīga, LV-1057, Latvija (LV)  
 (740) **Pārstāvis** Inga PAŠKEVIČA, KALCEKS, AS; Krustpils iela 53, Rīga, LV-1057, Latvija (LV)  
 (511) **5** farmaceitiskie preparāti; medicīniskie preparāti; veterinārie preparāti

(111) **Reģ. Nr.** M 77 697 (151) **Reģ. dat.** 20.05.2022  
 (210) **Pieteik. Nr.** M-22-251 (220) **Pieteik. dat.** 30.03.2022

## Zunda Towers

(550) **Vārdiska zīme**  
 (732) **Īpašn.** TOWERS CONSTRUCTION MANAGEMENT, AS; Daugavgrīvas iela 7B - 1, Rīga, LV-1048, Latvija (LV)  
 (740) **Pārstāvis** Alīna BOGDANOVIČA, Patentu aģentūra "TRIA ROBIT"; Vīlandes iela 5 - 2, Rīga, LV-1010, Latvija (LV)  
 (511) **36** nekustamā īpašuma lietas; nekustamā īpašuma aģentūru pakalpojumi; nekustamā īpašuma pārvaldība; nekustamā īpašuma izīrēšana; nomas un īres maksas iekasēšana; starpniecības pakalpojumi nekustamā īpašuma jomā

(111) **Reģ. Nr.** M 77 698 (151) **Reģ. dat.** 20.05.2022  
 (210) **Pieteik. Nr.** M-21-1201 (220) **Pieteik. dat.** 16.11.2021

## smart nano virus

(550) **Vārdiska zīme**  
 (732) **Īpašn.** LATIMA, SIA; Atlasa iela 7C, Rīga, LV-1026, Latvija (LV)  
 (740) **Pārstāvis** Mārīte ROMANOSA, Patentu aģentūra "KDK"; Dzērbenes iela 27, Rīga, LV-1006, Latvija (LV)  
 (511) **5** uztura bagātinātāji; vielas uztura papildināšanai terapeitiskiem vai medicīniskiem nolūkiem; biotehnoloģiski produkti izmantošanai medicīnā; farmaceitiskie preparāti; zāles (medikamenti); aktīvās farmaceitiskās vielas

(111) **Reģ. Nr.** M 77 699 (151) **Reģ. dat.** 20.05.2022  
 (210) **Pieteik. Nr.** M-22-144 (220) **Pieteik. dat.** 21.02.2022  
 (531) **CFE ind.** 26.1.3; 26.1.19; 27.5.1; 27.5.3; 29.1.15



(550) **Figurāla zīme**  
<http://databases.lrpv.gov.lv/databases/lv/trademark/details/M-22-144>  
 (591) **Krāsu salikums** tumši zils, zils, rozā, zaļš, dzeltens, oranžs  
 (732) **Īpašn.** RĪGAS PIENA KOMBINĀTS, AS; Bauskas iela 180, Rīga, LV-1004, Latvija (LV)  
 (740) **Pārstāvis** Ieva ŠTĀLA, FOOD UNION MANAGEMENT, SIA; Bauskas iela 180, Rīga, LV-1004, Latvija (LV)

**Zīmes reģistrācijas procedūras  
pabeigšanas datums**

(Preču zīmju likuma 26. panta otrā daļa)

---

Tiek norādīts zīmes reģistrācijas numurs un reģistrācijas procedūras pabeigšanas datums

---

M 76 096	07.03.2022
M 76 097	07.03.2022
M 76 891	28.03.2022
M 77 286	20.04.2022
M 77 287	20.04.2022
M 77 288	20.04.2022
M 77 289	20.04.2022
M 77 290	20.04.2022
M 77 291	20.04.2022
M 77 293	20.04.2022
M 77 294	20.04.2022
M 77 295	20.04.2022
M 77 296	20.04.2022
M 77 298	20.04.2022
M 77 299	20.04.2022
M 77 300	20.04.2022
M 77 301	20.04.2022
M 77 302	20.04.2022
M 77 303	20.04.2022
M 77 304	20.04.2022
M 77 305	20.04.2022
M 77 306	20.04.2022
M 77 307	20.04.2022
M 77 308	20.04.2022
M 77 309	20.04.2022
M 77 310	20.04.2022
M 77 311	20.04.2022
M 77 312	20.04.2022
M 77 313	20.04.2022
M 77 314	20.04.2022
M 77 315	20.04.2022
M 77 316	20.04.2022
M 77 317	20.04.2022
M 77 318	20.04.2022
M 77 319	20.04.2022
M 77 320	20.04.2022
M 77 321	20.04.2022
M 77 322	20.04.2022
M 77 323	20.04.2022
M 77 324	20.04.2022
M 77 325	20.04.2022
M 77 326	20.04.2022
M 77 327	20.04.2022
M 77 328	20.04.2022
M 77 329	20.04.2022
M 77 330	20.04.2022
M 77 331	20.04.2022
M 77 332	20.04.2022
M 77 333	20.04.2022
M 77 334	20.04.2022
M 77 335	20.04.2022
M 77 336	20.04.2022
M 77 337	20.04.2022
M 77 338	20.04.2022
M 77 339	20.04.2022

---

---

## Preču zīmju pieteikumu numerācijas rādītājs

(210) Pieteikuma numurs	(111) Reģistrācijas numurs	(210) Pieteikuma numurs	(111) Reģistrācijas numurs	(210) Pieteikuma numurs	(111) Reģistrācijas numurs
M-20-701	M 76 096	M-21-1276	M 77 317	M-22-104	M 77 626
M-20-702	M 76 097	M-21-1277	M 77 585	M-22-107	M 77 623
M-21-246	M 76 891	M-21-1278	M 77 592	M-22-116	M 77 652
M-21-290	M 77 286	M-21-1280	M 77 318	M-22-124	M 77 653
M-21-291	M 77 287	M-21-1281	M 77 319	M-22-126	M 77 655
M-21-317	M 77 295	M-21-1290	M 77 320	M-22-129	M 77 654
M-21-318	M 77 296	M-21-1291	M 77 586	M-22-136	M 77 670
M-21-325	M 77 339	M-21-1295	M 77 587	M-22-137	M 77 656
M-21-483	M 77 566	M-21-1296	M 77 588	M-22-138	M 77 657
M-21-484	M 77 567	M-21-1297	M 77 589	M-22-144	M 77 699
M-21-659	M 77 288	M-21-1298	M 77 321	M-22-149	M 77 658
M-21-713	M 77 289	M-21-1301	M 77 590	M-22-161	M 77 675
M-21-727	M 77 290	M-21-1302	M 77 591	M-22-172	M 77 680
M-21-747	M 77 328	M-21-1303	M 77 322	M-22-177	M 77 659
M-21-808	M 77 568	M-21-1306	M 77 599	M-22-180	M 77 672
M-21-812	M 77 291	M-21-1307	M 77 600	M-22-191	M 77 678
M-21-872	M 77 293	M-21-1310	M 77 593	M-22-194	M 77 696
M-21-873	M 77 294	M-21-1311	M 77 325	M-22-197	M 77 671
M-21-878	M 77 298	M-21-1312	M 77 332	M-22-217	M 77 660
M-21-890	M 77 329	M-21-1314	M 77 602	M-22-225	M 77 673
M-21-891	M 77 299	M-21-1315	M 77 603	M-22-230	M 77 676
M-21-893	M 77 300	M-21-1316	M 77 604	M-22-232	M 77 686
M-21-894	M 77 301	M-21-1317	M 77 605	M-22-233	M 77 687
M-21-910	M 77 302	M-21-1318	M 77 606	M-22-240	M 77 688
M-21-916	M 77 335	M-21-1319	M 77 607	M-22-241	M 77 690
M-21-917	M 77 578	M-21-1320	M 77 608	M-22-242	M 77 691
M-21-918	M 77 579	M-21-1321	M 77 609	M-22-243	M 77 692
M-21-921	M 77 569	M-21-1322	M 77 610	M-22-244	M 77 693
M-21-922	M 77 570	M-21-1323	M 77 611	M-22-251	M 77 697
M-21-923	M 77 571	M-21-1324	M 77 612	M-22-252	M 77 661
M-21-924	M 77 572	M-21-1325	M 77 613	M-22-255	M 77 694
M-21-925	M 77 573	M-21-1326	M 77 323	M-22-270	M 77 664
M-21-927	M 77 326	M-21-1330	M 77 624	M-22-273	M 77 665
M-21-928	M 77 327	M-21-1331	M 77 627	M-22-289	M 77 666
M-21-929	M 77 330	M-21-1336	M 77 628	M-22-291	M 77 667
M-21-933	M 77 337	M-21-1338	M 77 629	M-22-320	M 77 662
M-21-934	M 77 303	M-21-1340	M 77 630	M-22-335	M 77 679
M-21-935	M 77 304	M-21-1341	M 77 631		
M-21-939	M 77 638	M-21-1343	M 77 336		
M-21-945	M 77 574	M-22-4	M 77 632		
M-21-946	M 77 575	M-22-7	M 77 633		
M-21-961	M 77 333	M-22-8	M 77 634		
M-21-963	M 77 576	M-22-10	M 77 635		
M-21-974	M 77 334	M-22-11	M 77 338		
M-21-976	M 77 324	M-22-18	M 77 639		
M-21-1001	M 77 594	M-22-29	M 77 640		
M-21-1008	M 77 577	M-22-31	M 77 641		
M-21-1015	M 77 580	M-22-34	M 77 642		
M-21-1017	M 77 595	M-22-37	M 77 643		
M-21-1040	M 77 689	M-22-39	M 77 625		
M-21-1044	M 77 668	M-22-43	M 77 681		
M-21-1045	M 77 596	M-22-44	M 77 682		
M-21-1099	M 77 669	M-22-46	M 77 683		
M-21-1108	M 77 597	M-22-47	M 77 684		
M-21-1114	M 77 601	M-22-49	M 77 685		
M-21-1119	M 77 663	M-22-61	M 77 614		
M-21-1131	M 77 581	M-22-62	M 77 615		
M-21-1132	M 77 582	M-22-63	M 77 674		
M-21-1180	M 77 305	M-22-64	M 77 616		
M-21-1193	M 77 583	M-22-66	M 77 617		
M-21-1194	M 77 584	M-22-67	M 77 644		
M-21-1201	M 77 698	M-22-68	M 77 636		
M-21-1203	M 77 677	M-22-70	M 77 645		
M-21-1215	M 77 598	M-22-71	M 77 637		
M-21-1221	M 77 306	M-22-76	M 77 695		
M-21-1228	M 77 307	M-22-82	M 77 646		
M-21-1234	M 77 308	M-22-84	M 77 647		
M-21-1248	M 77 309	M-22-87	M 77 648		
M-21-1252	M 77 310	M-22-88	M 77 649		
M-21-1259	M 77 311	M-22-90	M 77 650		
M-21-1260	M 77 331	M-22-97	M 77 651		
M-21-1264	M 77 312	M-22-98	M 77 618		
M-21-1270	M 77 313	M-22-99	M 77 619		
M-21-1272	M 77 314	M-22-100	M 77 620		
M-21-1273	M 77 315	M-22-101	M 77 621		
M-21-1275	M 77 316	M-22-102	M 77 622		

## Preču zīmju īpašnieku rādītājs

(732) Īpašnieks	(210) Pieteikuma numurs	(732) Īpašnieks	(210) Pieteikuma numurs	(732) Īpašnieki	(210) Pieteikuma numurs
ACADEMY KIDSTV, FONDS	M-22-37	GIVEN LATVIA, SIA	M-21-1008	ZAB VILGERTS, SIA	M-22-70
ACTION TAG	M-22-197	GRILL AND MORE, SIA	M-22-126	ZEIFERTS Mārcis	M-22-289
AKCINĒ BENDROVĒ "NOVATURAS"	M-21-1131	HEINIKE NAMS, SIA	M-22-191	ZIEMEĻKURZEMES REĢIONĀLĀ SLIMNĪCA, SIA	M-22-161
AKCINĒ BENDROVĒ VILNIAUS PERGALĒ	M-21-1132	INCITY CAPITAL, SIA	M-22-137		
AMERICAN-CIGARETTE COMPANY (OVERSEAS) LIMITED	M-22-116	INCREMENTUM PLUS, SIA	M-22-149		
AMO MELA, SIA	M-22-230	ISAHANOVS Sergejs	M-22-136		
ANTREX, SIA	M-21-1001	KALCEKS, AS	M-22-194		
AP DATA, SIA	M-22-177	KESKO SENUKAI LITHUANIA, UAB	M-21-939		
ARANDANO OŪ	M-21-1295		M-21-945		
	M-21-1296	KIDISTORE, SIA	M-21-946		
	M-21-1297	KURZEMES GAĻSAIMNIEKS, SIA	M-21-1291		
ARI STONE, SIA	M-22-4	LATIMA, SIA	M-22-172		
BALTROTORS, SIA	M-21-808	LATVENERGO, AS	M-21-1201		
BĀTAS AVOTS, SIA	M-22-225		M-21-1301		
BĒRZIŅŠ Jānis	M-21-1119	LATVIJAS ĀRSTU BIEDRĪBA LIKEROVODOCHNY ZAVOD "GLAZOVSKY", OTKRITOE AKTSIONERNOE	M-21-1302		
BIG RĒD, SIA	M-21-483		M-22-270		
	M-21-484	OBSHESTVO			
BIGBANK AS	M-22-29	LSREF3 RIGA PLAZA, SIA	M-21-1278		
CĒSU ALUS, AS	M-21-1330	M.BALLOON, SIA	M-22-7		
	M-22-39		M-21-1044		
	M-22-104	MADARA COSMETICS, SIA	M-21-1045		
CHERY AUTOMOBILE CO., LTD.	M-21-1108	MANA KARTE, SIA	M-21-963		
CITADELE BANKA, AS	M-21-1314	NATURAL RESOURCES AND SCIENCE, SIA	M-21-1277		
	M-21-1315				
	M-21-1316		M-22-240		
	M-21-1317		M-22-241		
	M-21-1318	NOVEL BRANDS LIMITED	M-22-242		
	M-21-1319	NUTRAMEG, SIA	M-22-244		
	M-21-1320	ORANGE COMPANY, SIA	M-22-82		
	M-21-1321	ORION CORPORATION	M-22-243		
	M-21-1322	PLAČEK Dušan	M-22-18		
	M-21-1323	REACTION, SIA	M-22-97		
	M-21-1324	RIGHTEX ELECTRONIC LIMITED	M-22-87		
	M-21-1325		M-21-1203		
	M-22-43				
	M-22-44	RĪGAS FARMACEITISKĀ FABRIKA, AS	M-22-76		
	M-22-46		M-22-88		
	M-22-47	RĪGAS PIENA KOMBINĀTS, AS			
	M-22-49	ROCS, SIA	M-22-31		
	M-22-61	RS MEDIA, SIA	M-22-144		
	M-22-62		M-22-180		
	M-22-63		M-21-1193		
	M-22-64	SCIENTIFIC AND PRODUCTION COMPANY "ECOPROM", JOINT STOCK COMPANY	M-21-1194		
	M-22-66				
	M-22-98	SENSEI, BIEDRĪBA	M-21-1114		
	M-22-99	SIGULDAS BŪVMEISTARS, AS	M-21-1306		
	M-22-100	SIGULDAS NOVADA PAŠVALDĪBA	M-22-67		
	M-22-101		M-21-1340		
	M-22-102	SINETRA, SIA	M-21-1341		
	M-22-107	SINO BUSINESS LINKS LATVIA, SIA	M-22-291		
CLEAN R, SIA	M-21-917				
	M-21-918	SYNGENTA CROP PROTECTION AG	M-22-273		
CONFIDO HEALTHCARE GROUP OŪ	M-21-1215				
	M-21-1331	SMILGA, SIA	M-21-1336		
DATAKOM, SIA	M-21-1040	STONEWIN, SIA	M-22-217		
DIZAINSOAP, OBSHESTVO S OGRANICHENNOY OTVETSTVENNOSTYU	M-21-1310	SWISS PHARMA INTERNATIONAL AG	M-21-1338		
DOBELES DZIRNAVNIKS, AS	M-21-921				
	M-21-922	TĀLAVAS SIDRS, SIA	M-22-10		
	M-21-923		M-22-68		
	M-21-924	TERMEX, SIA	M-22-71		
	M-21-925	TOWERS CONSTRUCTION MANAGEMENT, AS	M-22-233		
ELVI LATVIJA, SIA	M-22-124		M-22-255		
	M-22-129	TRUSTAD, SIA	M-22-84		
ENGINEERING FOR CHILDREN, SIA	M-21-1307	UNICORP CONSULTING, SIA			
FLEXIDEA, SIA	M-22-138	VOLLA, SIA	M-22-251		
GALLERY, SIA	M-21-1017	VS PRO, SIA	M-22-335		
	M-21-1099	X MOTO ONE, SIA	M-22-8		
		YETI COOLERS, LLC	M-22-232		
			M-22-252		
			M-22-320		
			M-22-34		
			M-21-1015		



## Preču zīmju rādītājs pēc preču un pakalpojumu klasēm

(511) Nicas klasifikācijas indekss	(111) Reģistrācijas numurs	(511) Nicas klasifikācijas indekss	(111) Reģistrācijas numurs	(511) Nicas klasifikācijas indekss	(111) Reģistrācijas numurs			
1	M 77 574	14	M 77 587	30	M 77 652			
	M 77 575		M 77 588		M 77 653			
	M 77 688		M 77 589		M 77 654			
	M 77 690		M 77 633		M 77 660			
3	M 77 691	16	M 77 574	31	M 77 665			
	M 77 693		M 77 575		M 77 699			
	M 77 574	17	M 77 576		32	M 77 628		
	M 77 575		M 77 596			M 77 633		
	M 77 578		M 77 600			M 77 648		
	M 77 579		M 77 630			M 77 653		
	M 77 587		M 77 631			M 77 654		
	M 77 588		M 77 664			M 77 594		
	M 77 589		M 77 668			M 77 595		
	M 77 593		M 77 663			M 77 624		
M 77 633	M 77 587		M 77 625					
M 77 653	M 77 588		M 77 653					
4	M 77 654	18	M 77 631	33	M 77 654			
	M 77 589		M 77 633		M 77 673			
	M 77 590		M 77 663		M 77 687			
	M 77 591		M 77 566		M 77 694			
	M 77 653		M 77 567		M 77 592			
	M 77 654		M 77 578		M 77 595			
	5		M 77 574		19	M 77 579	34	M 77 624
			M 77 575			M 77 586		M 77 626
			M 77 601			M 77 596		M 77 653
			M 77 627			M 77 638		M 77 654
M 77 635		M 77 668	M 77 669					
M 77 636		M 77 672	M 77 687					
M 77 637		M 77 578	M 77 694					
M 77 651		M 77 579	M 77 653					
M 77 667		M 77 580	M 77 654					
M 77 688		M 77 587	M 77 676					
6	M 77 690	21	M 77 588	35	M 77 566			
	M 77 696		M 77 596		M 77 567			
	M 77 698		M 77 631		M 77 576			
	M 77 574		M 77 633		M 77 577			
	M 77 575		M 77 638		M 77 578			
	M 77 578		M 77 653		M 77 579			
	M 77 579		M 77 654		M 77 583			
	M 77 638		M 77 655		M 77 584			
	7		M 77 568		22	M 77 668	36	M 77 596
			M 77 578			M 77 574		M 77 629
M 77 579		M 77 575	M 77 630					
M 77 653		M 77 677	M 77 631					
8	M 77 654	24	M 77 653	36	M 77 634			
	M 77 574		M 77 654		M 77 646			
	M 77 575		M 77 677		M 77 648			
	M 77 576		M 77 576		M 77 653			
9	M 77 583	25	M 77 587	36	M 77 654			
	M 77 584		M 77 588		M 77 661			
	M 77 585		M 77 631		M 77 662			
	M 77 590		M 77 633		M 77 664			
	M 77 591		M 77 574		M 77 668			
	M 77 600		M 77 575		M 77 670			
	M 77 634		M 77 672		M 77 672			
	M 77 646		M 77 596		M 77 677			
	M 77 689		M 77 600		M 77 686			
	10		M 77 578		28	M 77 631	36	M 77 689
M 77 579		M 77 633	M 77 576					
M 77 627		M 77 639	M 77 578					
M 77 672		M 77 668	M 77 579					
11	M 77 574	29	M 77 671	36	M 77 602			
	M 77 575		M 77 653		M 77 603			
	M 77 638		M 77 654		M 77 604			
	M 77 655		M 77 680		M 77 605			
12	M 77 574	30	M 77 569	36	M 77 606			
	M 77 575		M 77 570		M 77 607			
	M 77 590		M 77 571		M 77 608			
	M 77 591		M 77 572		M 77 609			
	M 77 596		M 77 573		M 77 610			
	M 77 631		M 77 594		M 77 611			
	M 77 649		M 77 627		M 77 612			
	M 77 668		M 77 631		M 77 613			
	M 77 695		M 77 641		M 77 614			

(511) Nicas klasifikācijas indekss	(111) Reģistrācijas numurs	
36	M 77 615	
	M 77 616	
	M 77 617	
	M 77 618	
	M 77 619	
	M 77 620	
	M 77 621	
	M 77 622	
	M 77 623	
	M 77 640	
	M 77 644	
	M 77 656	
	M 77 657	
	M 77 674	
	M 77 681	
	M 77 682	
	M 77 683	
	M 77 684	
	M 77 685	
	M 77 697	
37	M 77 578	
	M 77 579	
	M 77 597	
	M 77 632	
38	M 77 647	
	M 77 689	
38	M 77 583	
	M 77 584	
39	M 77 578	
	M 77 579	
	M 77 581	
	M 77 582	
	M 77 585	
	M 77 590	
	M 77 591	
	M 77 631	
	M 77 659	
	M 77 686	
	40	M 77 578
		M 77 579
	41	M 77 632
M 77 576		
M 77 583		
M 77 584		
M 77 585		
M 77 599		
M 77 627		
M 77 631		
M 77 642		
M 77 643		
M 77 648		
M 77 650		
M 77 664		
M 77 666		
42	M 77 679	
	M 77 692	
	M 77 585	
	M 77 590	
	M 77 591	
	M 77 632	
	M 77 634	
	M 77 646	
	M 77 647	
	M 77 677	
43	M 77 689	
	M 77 566	
	M 77 567	
	M 77 658	
	M 77 660	
44	M 77 678	
	M 77 576	
	M 77 598	
	M 77 627	
45	M 77 648	
	M 77 675	
	M 77 576	
	M 77 645	

## Reģistrētie dizainparaugi

Šajā sadaļā Patentu valde turpina publicēt oficiālos paziņojumus par dizainparaugu reģistrācijām, kas veiktas atbilstoši 2004. gada 28. oktobra Dizainparaugu likumam. Publikācijas ir sakārtotas reģistrācijas numuru secībā. Katra publikācija satur datus, kas dizainparauga reģistrācijas brīdī iekļauti Dizainparaugu reģistra ziņās, kā arī dizainparauga attēlu vai attēlus.

Dizainparauga reģistrācija ir spēkā piecus gadus, skaitot no pieteikuma datuma. Šim termiņam beidzoties, reģistrāciju var atjaunot ikreiz uz jaunu piecu gadu periodu līdz dizainparaugu aizsardzības maksimālajam termiņam – 25 gadiem no pieteikuma datuma (Dizainparaugu likums, 31. pants). Ar dienu, kad reģistrētais dizainparaugs publicēts (datums, kas norādīts katras lappuses augšmalā), pilnā apjomā stājas spēkā dizainparauga īpašnieka tiesības (Dizainparaugu likums, 12. pants).

Ar publikācijas dienu iestājas iebildumu periods. Iebilduma iesniegumu var iesniegt triju mēnešu laikā pēc publikācijas, pamatojoties uz Dizainparaugu likuma 37. panta pirmās daļas 1., 2., 4., 5., 6., 7. vai 8. punkta noteikumiem (Dizainparaugu likums, 28. pants; Rūpnieciskā īpašuma institūciju un procedūru likums, 60., 61. un 62. pants).

### Starptautiski pieņemtie kodi (INID kodi), kas izmantoti dizainparaugu bibliogrāfisko datu identificēšanai:

- |  |  |
|--|--|
| (11) Reģistrācijas numurs<br>Registration number   | (15) LOC kl. 19-08   |
| (15) Reģistrācijas datums<br>Registration date   | (15) <b>Reģ. dat.</b> 20.05.2022   |
| (21) Pieteikuma numurs<br>Application number   | (22) <b>Pieteik. dat.</b> 25.01.2022   |
| (22) Pieteikuma datums<br>Filing date of the application   | (72) <b>Dizainers</b> MEDIEVAL ART, SIA (LV)   |
| (23) Izstādes prioritātes dati<br>Exhibition priority data   | (73) <b>Īpašnieks</b> MAVETEX, SIA; Dubultu prospekts 10 - 42A, Jūrmala, LV-2015, Latvija (LV) |
| (28) Dizainparaugu skaits kompleksā reģistrācijā<br>Number of designs included (in case of multiple registration)  | (54) <b>ETIĶETE</b>  |
| (30) Konvencijas prioritātes dati:<br>pieteikuma numurs, pieteikuma datums, valsts kods<br>Convention priority data:<br>application number, filing date, code of country   | (28) <b>Dizainparaugu skaits</b> 3   |
| (46) Publikācijas atlikšanas termiņš<br>Deferment expiration term  | <b>1.01</b>  |
| (51) Dizainparaugu starptautiskās klasifikācijas<br>(Lokarno klasifikācijas, saīs. LOC) indeksi: klase,<br>apakšklase<br>Indication of International Classification for Industrial<br>Designs (Locarno Classification – LOC): class, subclass  |  |
| (54) Izstrādājuma nosaukums / izstrādājumu nosaukumi<br>Indication of product(s) covered   |  |
| (58) Reģistrācijas grozījumu ieraksta datums (īpašumtiesību<br>pāreja, grozījumi vārdos, nosaukumos vai adresēs,<br>reģistrācijas darbības pārtraukšana u.tml.)<br>Date of recording of a transaction in respect of the<br>registration (change in ownership, change in name or<br>address, termination of protection, etc.) |  |
| (62) Dati par sākotnējo pieteikumu, no kura šis pieteikums<br>nodalīts<br>Data of the initial application from which the present<br>application has been divided up  |  |
| (72) Dizainers / dizaineri, valsts kods<br>Designer(s), code of country  |  |
| (73) Īpašnieks / īpašnieki, adrese, valsts kods<br>Name and address of the owner(s), code of country   |  |
| (74) Patentpilnvarnieks vai cits pārstāvis, adrese<br>Patent attorney or other representative, address   |  |
| (78) Jaunais īpašnieks / jaunie īpašnieki, adrese, valsts kods<br>(īpašumtiesību maiņas gadījumā)<br>Name and address of the new owner(s), code of country<br>(in case of change in ownership)   |  |



2.01

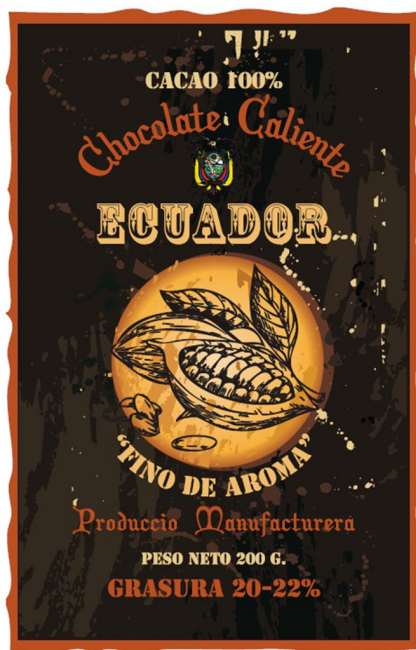

3.02



2.02



3.01

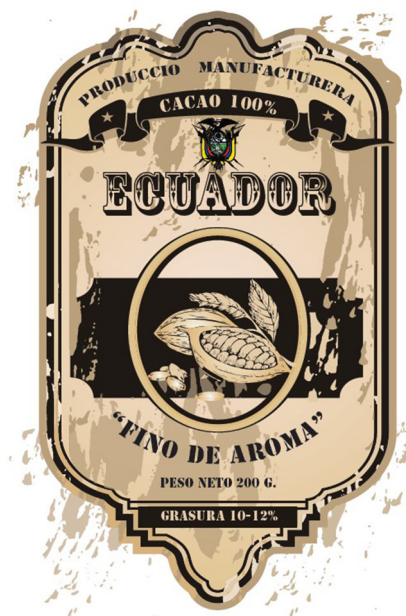

**GROZĪJUMI PATENTU REĢISTRĀ****Patenta īpašnieka maiņa**

(Patentu likuma 51. panta otrā daļa)

(11) **EP 2890785**  
 (73) AFFIRIS CVD GMBH; Karl-Farkas-Gasse 22,  
 Vienna, 1030, AT  
*leraksts reģistrā:* 26.04.2022

(11) **EP 1954241, EP 2135603, EP 2646011, EP 2646031**  
 (73) NALPROPION PHARMACEUTICALS, INC.;  
 155 Franklin Rd, Suite 450, Brentwood, Tennessee,  
 37027, US  
*leraksts reģistrā:* 29.04.2022

(11) **EP 2225206**  
 (73) VIRBAC; 1ère Avenue 2065M LID, 06516 Carros,  
 FR  
*leraksts reģistrā:* 09.05.2022

**Patenta īpašnieka nosaukuma maiņa**

(Patentu likuma 47. panta trešā daļa)

(11) **EP 2340506, EP 2489743**  
 (73) SomaLogic Operating Co., Inc.; 2945 Wilderness  
 Place, Boulder, CO 80301, US  
*leraksts reģistrā:* 05.04.2022

(11) **EP 2886231**  
 (73) EDGE – The Precision Blanks Company GmbH;  
 Industrieweg 34, 23730 Neustadt in Holstein, DE  
*leraksts reģistrā:* 14.04.2022

(11) **EP 1954241**  
 (73) NALPROPION PHARMACEUTICALS LLC;  
 155 Franklin Rd, Suite 450, Brentwood, Tennessee,  
 37027, US  
*leraksts reģistrā:* 02.05.2022

(11) **EP 2135603**  
 (73) NALPROPION PHARMACEUTICALS LLC;  
 155 Franklin Rd, Suite 450, Brentwood, Tennessee,  
 37027, US  
*leraksts reģistrā:* 02.05.2022

(11) **EP 2646011**  
 (73) NALPROPION PHARMACEUTICALS LLC;  
 155 Franklin Rd, Suite 450, Brentwood, Tennessee,  
 37027, US  
*leraksts reģistrā:* 02.05.2022

(11) **EP 2646031**  
 (73) NALPROPION PHARMACEUTICALS LLC;  
 155 Franklin Rd, Suite 450, Brentwood, Tennessee,  
 37027, US  
*leraksts reģistrā:* 02.05.2022

**Patenta īpašnieka adreses maiņa**

(Patentu likuma 47. panta trešā daļa)

(11) **EP 3338891**  
 (73) Genomtec SA; Bierutowska 57-59, 51-317 Wroclaw,  
 PL  
*leraksts reģistrā:* 12.04.2022

(11) **EP 3325623**  
 (73) Institut Curie; 26, rue d'Ulm, 75248 Paris Cedex 05,  
 FR  
 Centre National de la Recherche Scientifique; 3, rue  
 Michel-Ange, 75016 Paris, FR

ONXEO; 49, boulevard du Général Martial Valin,  
 75015 Paris, FR

Institut National de la Santé et de la Recherche  
 Médicale; 101, rue de Tolbiac, 75013 Paris, FR  
 Université Paris-Saclay; Batiment Breguet, 3, rue  
 Joliot Curie, 91190 Gif-sur-Yvette, FR

*leraksts reģistrā:* 19.04.2022

(11) **LV 13834, LV 13920, LV 14197, LV 15192**  
 (73) Vasilij BANKOVSKIS; Rātsupītes iela 6A, Rīga,  
 LV-1067, LV

*leraksts reģistrā:* 22.04.2022

**Patenta īpašnieka nosaukuma un adreses maiņa**

(Patentu likuma 47. panta pirmā daļa)

(11) **EP 1994171**  
 (73) SomaLogic Operating Co., Inc.; 2945 Wilderness  
 Place, Boulder, CO 80301, US

*leraksts reģistrā:* 05.04.2022

**Latvijas patentu pirmstermiņa atzīšana par spēkā neesošu**

(Patentu likuma 55. panta pirmās daļas 2. punkts)

Tiek norādīts patenta numurs un tā darbības termiņa beigu datums

<b>13528</b>	25.09.2021
<b>14987</b>	25.09.2021
<b>15218</b>	29.09.2021
<b>15393</b>	15.09.2021
<b>15562</b>	24.09.2021

**Uz Latviju attiecināto Eiropas patentu darbības beigas**

(Patentu likuma 18. panta pirmā daļa)

Tiek norādīts patenta numurs un tā darbības termiņa beigu datums

<b>1300822</b>	12.04.2022
<b>1372645</b>	02.04.2022
<b>1377316</b>	11.04.2022
<b>1377556</b>	04.04.2022
<b>1377660</b>	05.04.2022
<b>1385527</b>	09.04.2022
<b>1392307</b>	26.04.2022
<b>1505066</b>	19.04.2022
<b>1762567</b>	04.04.2022

**Uz Latviju attiecināto Eiropas patentu****pirmstermiņa atzīšana par spēkā neesošu**(Patentu likuma 55. panta pirmās daļas 2. punkts un  
73. panta pirmā daļa)

Tiek norādīts patenta numurs un tā darbības termiņa beigu datums

<b>1427888</b>	13.09.2021
<b>1542714</b>	18.09.2021
<b>1546734</b>	09.09.2021
<b>1675852</b>	09.09.2021

**Latvijā apstiprināto Eiropas patentu****pirmstermiņa atzīšana par spēkā neesošu**(Patentu likuma 55. panta pirmās daļas 2. punkts un  
73. panta pirmā daļa)

Tiek norādīts patenta numurs un tā darbības termiņa beigu datums

<b>1789040</b>	06.09.2021
<b>1796664</b>	16.09.2021



1802218	08.09.2021
1912661	23.09.2021
1921918	04.09.2021
1924628	06.09.2021
1928457	29.09.2021
1931705	13.09.2021
2040497	18.09.2021
2064579	24.09.2021
2066656	25.09.2021
2191069	26.09.2021
2193026	26.09.2021
2205770	22.09.2021
2331118	28.09.2021
2331210	04.09.2021
2331538	14.09.2021
2331605	08.09.2021
2334705	25.09.2021
2342182	11.09.2021
2420497	25.09.2021
2420498	25.09.2021
2428513	25.09.2021
2435364	18.09.2021
2475580	07.09.2021
2477980	15.09.2021
2478505	16.09.2021
2480224	03.09.2021
2480678	01.09.2021
2596783	27.09.2021
2613774	09.09.2021
2614058	06.09.2021
2614079	08.09.2021
2618811	19.09.2021
2623085	02.09.2021
2624696	23.09.2021
2705839	09.09.2021
2735338	04.09.2021
2750883	03.09.2021
2752484	06.09.2021
2755964	12.09.2021
2757103	11.09.2021
2758046	10.09.2021
2758432	10.09.2021
2766014	27.09.2021
2766240	26.09.2021
2892861	05.09.2021
2893045	03.09.2021
2895160	13.09.2021
2895174	13.09.2021
2897924	13.09.2021
2900230	26.09.2021
2900549	05.09.2021
2925938	23.09.2021
2995880	15.09.2021
3002394	28.09.2021
3046412	18.09.2021
3047614	10.09.2021
3050556	24.09.2021
3052817	29.09.2021
3069728	28.09.2021
3111952	28.09.2021
3120869	28.09.2021
3124043	28.09.2021
3132801	28.09.2021
3141448	07.09.2021
3188853	07.09.2021
3188854	07.09.2021
3191450	09.09.2021
3191476	09.09.2021
3191722	11.09.2021
3194357	19.09.2021
3194385	14.09.2021
3194391	15.09.2021
3194823	16.09.2021
3201234	25.09.2021

3349631	16.09.2021
3494651	12.09.2021

---



---

**GROZĪJUMI DIZAINPARAUGU REĢISTRĀ**

---



---

**Dizainparauga izslēgšana no reģistra**  
(Dizainparaugu likuma 40. pants)

Tiek norādīts dizainparauga reģistrācijas numurs un reģistrācijas beigu datums

<b>D 10 297</b>	07.04.2022
<b>D 15 411</b>	25.10.2021
<b>D 15 640</b>	03.11.2021
<b>D 15 641</b>	08.11.2021

---



---

**GROZĪJUMI PREČU ZĪMJU REĢISTRĀ**

---



---

**Zīmes reģistrācijas atjaunošana**  
(Preču zīmju likuma 45. pants)

Tiek norādīts zīmes reģistrācijas numurs un reģistrācijas atjaunošanas datums

<b>M 10 011</b>	09.04.2022
<b>M 10 034</b>	11.05.2022
<b>M 10 046</b>	15.07.2022
<b>M 10 051</b>	22.05.2022
<b>M 10 067</b>	03.07.2022
<b>M 10 079</b>	09.04.2022
<b>M 10 109</b>	20.06.2022
<b>M 10 112</b>	28.07.2022
<b>M 10 115</b>	28.07.2022
<b>M 10 124</b>	13.08.2022
<b>M 10 125</b>	13.08.2022
<b>M 10 126</b>	13.08.2022
<b>M 10 131</b>	09.04.2022
<b>M 10 198</b>	20.07.2022
<b>M 10 307</b>	11.12.2022
<b>M 10 321</b>	11.12.2022
<b>M 10 483</b>	09.09.2022
<b>M 10 707</b>	26.05.2022
<b>M 10 764</b>	15.12.2022
<b>M 10 787</b>	15.12.2022
<b>M 10 789</b>	15.12.2022
<b>M 10 792</b>	15.12.2022
<b>M 10 939</b>	29.09.2022
<b>M 11 130</b>	15.12.2022
<b>M 11 143</b>	16.12.2022
<b>M 11 403</b>	30.12.2022
<b>M 11 602</b>	02.11.2022
<b>M 11 986</b>	16.12.2022
<b>M 11 989</b>	16.12.2022
<b>M 12 009</b>	16.12.2022
<b>M 12 029</b>	23.12.2022
<b>M 12 072</b>	02.11.2022
<b>M 12 111</b>	17.12.2022
<b>M 12 113</b>	17.12.2022
<b>M 12 114</b>	17.12.2022
<b>M 12 625</b>	17.11.2022
<b>M 12 627</b>	17.11.2022
<b>M 12 628</b>	17.11.2022
<b>M 12 629</b>	17.11.2022
<b>M 12 633</b>	17.12.2022
<b>M 12 825</b>	17.11.2022
<b>M 12 851</b>	20.12.2022
<b>M 12 852</b>	20.12.2022
<b>M 13 223</b>	29.12.2022
<b>M 13 580</b>	13.11.2022

M 13 581	13.11.2022	M 51 337	29.05.2022
M 13 998	30.12.2022	M 51 350	27.06.2022
M 14 002	30.12.2022	M 51 405	08.05.2022
M 14 003	30.12.2022	M 51 493	10.05.2022
M 14 004	30.12.2022	M 51 498	15.05.2022
M 14 005	30.12.2022	M 51 535	17.07.2022
M 14 006	30.12.2022	M 51 537	22.07.2022
M 14 007	30.12.2022	M 51 579	14.10.2022
M 14 008	30.12.2022	M 51 673	12.04.2022
M 14 009	30.12.2022	M 51 882	13.06.2022
M 14 011	30.12.2022	M 51 906	29.08.2022
M 14 312	20.12.2022	M 51 907	29.08.2022
M 14 317	20.12.2022	M 51 926	01.10.2022
M 14 367	29.12.2022	M 51 927	01.10.2022
M 14 519	28.07.2022	M 52 025	22.04.2022
M 14 562	30.12.2022	M 52 030	03.06.2022
M 17 713	29.03.2023	M 52 031	03.06.2022
M 18 578	17.03.2023	M 52 313	19.08.2022
M 19 096	22.03.2023	M 52 322	28.10.2022
M 19 098	22.03.2023	M 52 424	28.05.2022
M 19 101	22.03.2023	M 52 476	27.12.2022
M 19 145	15.12.2022	M 52 611	05.08.2022
M 19 534	08.10.2022	M 65 129	17.04.2022
M 30 245	08.07.2022	M 65 132	02.05.2022
M 30 246	08.07.2022	M 65 293	28.04.2022
M 30 275	09.04.2022	M 65 294	28.04.2022
M 30 289	06.05.2022	M 65 312	27.06.2022
M 30 314	08.06.2022	M 65 316	09.05.2022
M 30 344	18.06.2022	M 65 367	19.04.2022
M 30 389	03.07.2022	M 65 396	08.05.2022
M 30 398	22.07.2022	M 65 406	24.05.2022
M 30 399	27.07.2022	M 65 407	24.05.2022
M 30 408	20.08.2022	M 65 434	03.05.2022
M 30 641	08.07.2022	M 65 455	17.04.2022
M 30 682	30.07.2022	M 65 456	17.04.2022
M 30 684	30.07.2022	M 65 460	08.05.2022
M 30 714	09.09.2022	M 65 461	08.05.2022
M 31 184	17.11.2022	M 65 462	08.05.2022
M 31 271	30.07.2022	M 65 470	23.05.2022
M 31 278	09.10.2022	M 65 477	05.06.2022
M 31 279	09.10.2022	M 65 521	28.05.2022
M 31 339	23.12.2022	M 65 552	17.05.2022
M 31 786	27.07.2022	M 65 609	20.04.2022
M 31 787	30.07.2022	M 65 610	20.04.2022
M 32 639	08.07.2022	M 65 611	20.04.2022
M 33 707	16.10.2022	M 65 658	12.11.2022
M 39 641	08.07.2022	M 65 659	12.11.2022
M 49 742	04.04.2022	M 65 706	16.07.2022
M 49 744	12.04.2022	M 65 788	20.08.2022
M 49 745	12.04.2022	M 65 859	15.08.2022
M 49 746	12.04.2022	M 65 914	29.08.2022
M 49 837	10.05.2022	M 65 984	11.10.2022
M 49 838	10.05.2022	M 66 008	18.10.2022
M 49 839	10.05.2022	M 66 028	20.08.2022
M 49 895	09.04.2022	M 66 029	23.08.2022
M 49 896	07.05.2022	M 66 058	19.10.2022
M 49 987	31.05.2022	M 66 173	19.09.2022
M 49 988	31.05.2022	M 66 288	25.06.2022
M 49 998	31.05.2022	M 66 361	09.11.2022
M 50 208	05.06.2022	M 67 386	06.06.2022
M 50 489	10.01.2022	M 69 138	17.09.2022
M 50 499	18.10.2022		
M 50 578	23.05.2022		
M 50 767	22.04.2022		
M 50 854	13.03.2022		
M 50 856	14.03.2022		
M 50 985	12.04.2022		
M 50 998	21.05.2022		
M 51 014	01.10.2022		
M 51 062	14.05.2022		
M 51 074	08.05.2022		
M 51 075	08.05.2022		
M 51 076	20.05.2022		
M 51 162	26.04.2022		

---

**Zīmes reģistrācijas izslēgšana no reģistra**  
(Preču zīmju likuma 60. pants)

---

Tiek norādīts zīmes reģistrācijas numurs un reģistrācijas beigu datums

---

M 49 601	18.10.2021
M 50 276	19.10.2021
M 50 277	22.10.2021
M 50 281	24.10.2021
M 50 282	24.10.2021

M 50 283 24.10.2021  
 M 50 302 10.10.2021  
 M 50 304 15.10.2021  
 M 50 365 17.10.2021  
 M 50 414 09.10.2021  
 M 50 417 15.10.2021  
 M 50 420 25.10.2021  
 M 50 612 10.10.2021  
 M 50 613 16.10.2021  
 M 51 472 09.11.2021  
 M 51 473 09.11.2021  
 M 53 321 30.10.2021  
 M 64 385 07.10.2021  
 M 64 463 11.10.2021  
 M 64 465 21.10.2021  
 M 64 466 21.10.2021  
 M 64 467 21.10.2021  
 M 64 468 25.10.2021  
 M 64 472 31.10.2021  
 M 64 515 27.10.2021  
 M 64 661 20.10.2021  
 M 64 695 10.10.2021  
 M 64 697 18.10.2021  
 M 64 698 19.10.2021  
 M 64 705 04.11.2021  
 M 64 708 09.11.2021  
 M 64 709 09.11.2021  
 M 64 710 18.10.2021  
 M 64 711 18.10.2021  
 M 64 717 07.10.2021  
 M 64 719 13.10.2021  
 M 64 720 08.11.2021  
 M 64 729 20.10.2021  
 M 64 762 13.10.2021  
 M 64 764 17.10.2021  
 M 64 765 26.10.2021  
 M 64 766 26.10.2021  
 M 64 768 01.11.2021  
 M 64 771 07.11.2021  
 M 64 772 07.11.2021  
 M 64 774 09.11.2021  
 M 64 776 10.11.2021  
 M 64 811 10.10.2021  
 M 64 812 11.10.2021  
 M 64 813 26.10.2021  
 M 64 814 26.10.2021  
 M 64 815 31.10.2021  
 M 64 824 07.10.2021  
 M 64 825 07.10.2021  
 M 64 834 26.10.2021  
 M 64 835 28.10.2021  
 M 64 836 28.10.2021  
 M 64 837 28.10.2021  
 M 64 842 26.10.2021  
 M 64 843 03.11.2021  
 M 64 844 03.11.2021  
 M 64 884 31.10.2021  
 M 64 885 01.11.2021  
 M 64 886 07.11.2021  
 M 64 887 08.11.2021  
 M 64 932 03.11.2021  
 M 64 934 19.10.2021  
 M 64 943 25.10.2021  
 M 64 944 26.10.2021  
 M 64 984 13.10.2021  
 M 64 985 25.10.2021  
 M 65 026 21.10.2021  
 M 65 032 19.10.2021  
 M 65 033 27.10.2021  
 M 65 034 04.11.2021  
 M 65 052 12.10.2021  
 M 65 072 18.10.2021  
 M 65 073 03.11.2021  
 M 65 074 03.11.2021

M 65 075 03.11.2021  
 M 65 076 04.11.2021  
 M 65 150 03.11.2021  
 M 65 151 04.11.2021  
 M 65 253 24.10.2021  
 M 65 254 26.10.2021  
 M 65 355 04.11.2021  
 M 65 431 31.10.2021  
 M 65 432 31.10.2021  
 M 69 251 12.10.2021

---

**Zīmes reģistrācijas izslēgšana (atteikšanās no reģistrācijas)**  
(Preču zīmju likuma 59. pants)

---

(111) **M 69 857**  
 (141) 14.04.2022  
 (580) 19.04.2022

(111) **M 77 297**  
 (141) 14.04.2022  
 (580) 14.04.2022

---

**Reģistrācijas atzīšana par spēkā neesošu**  
(Rūpnieciskā īpašuma institūciju un procedūru likuma  
100. panta pirmā daļa)

---

Tiek norādīts zīmes reģistrācijas numurs un reģistrācijas beigu datums

**M 76 432** 20.02.2021

---

**Zīmes īpašnieka maiņa**  
(Preču zīmju likuma 28. pants)

---

(111) **M 15 222**  
 (732) BÖLLHOFF PRODUKTION GMBH; Archimedes-  
strasse 1-4, Bielefeld, 33649, DE  
 (740) Inese LEIMANE, PĒTERSONA PATENTS - AAA  
LAW; Citadeles iela 12, Rīga, LV-1010, LV  
 (580) 19.04.2022

(111) **M 15 491, M 15 496, M 15 499, M 17 489, M 37 971,  
M 52 059**  
 (732) DUPONT SAFETY & CONSTRUCTION, INC.;  
974 Centre Road, Wilmington, DE 19805, US  
 (740) Baiba KRAVALE, Patentu birojs "ALFA-PATENTS";  
Virānes iela 2, Rīga, LV-1073, LV  
 (580) 06.05.2022

(111) **M 17 302, M 17 976**  
 (732) DUPONT ELECTRONICS, INC.; 974 Centre Road,  
Wilmington, DE 19805, US  
 (740) Baiba KRAVALE, Patentu birojs "ALFA-PATENTS";  
Virānes iela 2, Rīga, LV-1073, LV  
 (580) 06.05.2022

(111) **M 31 758**  
 (732) MONCLER S.P.A.; Via Stendhal 47, Milano, 20144,  
IT  
 (740) Vladimirs ANOHINS, Patentu aģentūra "TRIA  
ROBIT"; Vīlandes iela 5 - 2, Rīga, LV-1010, LV  
 (580) 10.05.2022

(111) **M 51 136, M 52 965**  
 (732) EVLI OYJ; Aleksanterinkatu 19, Helsinki, 00100, FI  
 (740) Inese LEIMANE, PĒTERSONA PATENTS - AAA  
LAW; Citadeles iela 12, Rīga, LV-1010, LV  
 (580) 06.05.2022

---

(111) (732) (740) (580)	<b>M 52 476, M 65 434</b> BRANDCO CND 2020 LLC; 3411 Silverstone Road, Tatnall Building #104, Wilmington, DE 19810, US Inese LEIMANE, PĒTERSONA PATENTS - AAA LAW; Citadeles iela 12, Rīga, LV-1010, LV 19.04.2022	<b>Zīmes īpašnieka nosaukuma maiņa</b> (Preču zīmju likuma 41. panta otrā daļa)
(111) (732) (740) (580)	<b>M 65 406, M 65 407</b> ORKLA LATVIJA, SIA; Miera iela 22, Rīga, LV-1001, LV Gatis MERŽVINSKIS, PĒTERSONA PATENTS - AAA LAW; Citadeles iela 12, Rīga, LV-1010, LV 25.04.2022	(111) (732) (580)
(111) (732) (580)	<b>M 68 471</b> F STYLE, SIA; Lašu iela 5 - 46, Jūrmala, LV-2010, LV 21.04.2022	(111) (732) (580)
(111) (732) (580)	<b>M 68 485, M 76 591</b> BISMART, SIA; Rožleju iela 34, Mārupe, Mārupes pag., Mārupes nov., LV-2167, LV 05.05.2022	(111) (732) (580)
(111) (732) (740) (580)	<b>M 69 653</b> BOOKING GROUP CORPORATION, SIA; Ziemeļu iela 4, Lidosta "Rīga", Mārupes pag., Mārupes nov., LV-1053, LV Kristīne VIĻČINA, PĒTERSONA PATENTS - AAA LAW; Citadeles iela 12, Rīga, LV-1010, LV 13.04.2022	(111) (732) (580)
(111) (732) (740) (580)	<b>M 71 707</b> EZERKAULIŅI AGRO, SIA; "Jaunbajāri", Salaspils pag., Salaspils nov., LV-2117, LV Andris BRIĶIS; Zemes iela 7, Ķekava, Ķekavas pag., Ķekavas nov., LV-2123, LV 28.04.2022	(111) (732) (580)
(111) (732) (580)	<b>M 72 107</b> NORGE GROUP, SIA; "Anči", Mārupes pag., Mārupes nov., LV-2166, LV 21.04.2022	(111) (732) (580)
(111) (732) (580)	<b>M 73 499</b> STREET PICA INC, SIA; Meža iela 4A - 15A, Rīga, LV-1048, LV 02.05.2022	(111) (732) (580)
(111) (732) (580)	<b>M 74 813</b> ASG RESOLUTION CAPITAL, AS; Elizabetes iela 23, Rīga, LV-1010, LV 21.04.2022	(111) (732) (580)
(111) (732) (580)	<b>M 75 961</b> NORTHMED GROUP, SIA; Bikstu iela 6 - 62A, Rīga, LV-1058, LV 27.04.2022	(111) (732) (580)
(111) (732) (740) (580)	<b>M 77 558</b> Lelde SUPE; Jaunceltnes iela 45 - 40, Aizkraukle, Aizkraukles nov., LV-5101, LV Roberts OZOLIŅŠ, CLARUS MANAGEMENT, SIA; Bīskapa gāte 3 - 5, Rīga, LV-1050, LV 03.05.2022	(111) (732) (580)
(111) (732) (580)	<b>M 12 494</b> DENTAL-KOSMETIK GMBH & CO. KG; Katharinen- strasse 4, Dresden, 01099, DE 05.05.2022	(111) (732) (580)
(111) (732) (580)	<b>M 14 560</b> SOMFY ACTIVITES SA; 50, avenue du Nouveau Monde, Cluses, 74300, FR 05.05.2022	(111) (732) (580)
(111) (732) (580)	<b>M 18 578</b> VALEO, Société européenne; 100 rue de Courcelles, Paris, 75017, FR 12.05.2022	(111) (732) (580)
(111) (732) (580)	<b>M 30 344</b> PAULIG FINLAND LTD; Satamakaari 20, Helsinki, 00980, FI 29.04.2022	(111) (732) (580)
(111) (732) (580)	<b>M 37 110</b> VESIVEK TUOTTEET OY; Teollisuustie 8, Orimattila, FI-16300, FI 12.04.2022	(111) (732) (580)
(111) (732) (580)	<b>M 43 788, M 43 812, M 57 495, M 57 496, M 63 736, M 65 781, M 67 189, M 69 274</b> KLONDAIKA CAFE, SIA; Satekles iela 2B, Rīga, LV-1050, LV 20.04.2022	(111) (732) (580)
(111) (732) (580)	<b>M 43 789, M 43 790, M 69 869, M 69 870</b> KLONDAIKA, SIA; Satekles iela 2B, Rīga, LV-1050, LV 19.04.2022	(111) (732) (580)
(111) (732) (580)	<b>M 44 243</b> ARTIVION, INC.; 1655 Roberts Boulevard, NW Kennesaw, GA 30144, US 05.05.2022	(111) (732) (580)
(111) (732) (580)	<b>M 50 767</b> SPODRĪBA, AS; Dzirnau iela 1, Dobeles, Dobeles nov., LV-3701, LV 19.04.2022	(111) (732) (580)
(111) (732) (580)	<b>M 50 998</b> SOUZA CRUZ Ltda; rua Candelaria 66, Rio de Janeiro, BR 08.04.2022	(111) (732) (580)
(111) (732) (580)	<b>M 51 062</b> SPODRĪBA, AS; Dzirnau iela 1, Dobeles, Dobeles nov., LV-3701, LV 19.04.2022	(111) (732) (580)
(111) (732) (580)	<b>M 52 611</b> OÜ ESTOVER PIIMATÖÖSTUS; Kaarlijärve meierei, Kaarlijärve küla, Elva vald, Tartu maakond, 61104, EE 11.04.2022	(111) (732) (580)
(111) (732) (580)	<b>M 57 952, M 73 972, M 74 118</b> KLONDAIKA, SIA; Satekles iela 2B, Rīga, LV-1050, LV 19.04.2022	(111) (732) (580)

(111)	<b>M 66 173</b>	(111)	<b>M 51 899, M 51 901</b>
(732)	CREAMFINANCE LATVIA, SIA; Skanstes iela 12, Rīga, LV-1013, LV	(732)	REATON, SIA; Čiekurkalna 2. līnija 74, Rīga, LV-1026, LV
(580)	06.05.2022	(580)	09.05.2022
(111)	<b>M 76 953</b>	(111)	<b>M 51 926</b>
(732)	GETIC, SIA; Satiksmes iela 6, Liepāja, LV-3401, LV	(732)	KNIGA LV, SIA; Maskavas iela 16 - 12, Rīga, LV-1050, LV
(580)	19.04.2022	(580)	02.05.2022
<b>Zīmes īpašnieka adreses maiņa</b> (Preču zīmju likuma 41. panta otrā daļa)			
(111)	<b>M 12 072</b>	(111)	<b>M 51 927</b>
(732)	MIS QUALITY MANAGEMENT CORP., 7 World Trade Center, 250 Greenwich Street, New York, NY 10007, US	(732)	KNIGA LV, SIA; Maskavas iela 16 - 12, Rīga, LV-1050, LV
(580)	12.04.2022	(580)	02.05.2022
(111)	<b>M 12 599</b>	(111)	<b>M 53 285</b>
(732)	CLOETTA SUOMI OY; Joukahaisenkatu 7, Turku, 20520, FI	(732)	ANISS, SIA; Ulbrokas iela 19A, Rīga, LV-1021, LV
(580)	12.05.2022	(580)	11.05.2022
(111)	<b>M 16 152</b>	(111)	<b>M 65 316</b>
(732)	POLYTECHNYL; Avenue Albert Ramboz, Saint-Fons, 69190, FR	(732)	Andrejs VORONCOVS; "Priežvidi", Līči, Stopiņu pag., Ropažu nov., LV-2118, LV
(580)	19.04.2022	(580)	10.05.2022
(111)	<b>M 30 389</b>	(111)	<b>M 65 396, M 65 551</b>
(732)	LANTMÄNNEN CEREALIA AB; Box 30192, Stockholm, 104 25, SE	(732)	VILIDEJA, SIA; Marijas iela 2, Rīga, LV-1050, LV
(580)	28.04.2022	(580)	09.05.2022
(111)	<b>M 30 408</b>	(111)	<b>M 66 058, M 67 500</b>
(732)	TEVA PHARMACEUTICAL INDUSTRIES LTD.; 124 Dvora HaNevi'a, Tel Aviv-Jaffa, 6944020, IL	(732)	ZVIEDRIJAS MEŽU FONDI, SIA; Zvejnieku iela 1 k-14, Rīga, LV-1048, LV
(580)	12.05.2022	(580)	02.05.2022
(111)	<b>M 49 744</b>	(111)	<b>M 76 011</b>
(732)	MEISTARS, JŪRMALAS SIA; Meistaru iela 8, Jūrmala, LV-2011, LV	(732)	LYKOS PHARMA LTD.; No 1, Floor 1 Suite 24, Gwardamangia Hill, Pieta, PTA1319, MT
(580)	11.04.2022	(580)	27.04.2022
(111)	<b>M 49 837, M 49 838, M 49 839</b>	(111)	<b>M 77 565</b>
(732)	SPIRITS PRODUCT INTERNATIONAL INTELLECTUAL PROPERTY B.V.; 44 rue de la Vallée, Luxembourg, L-2661, LU	(732)	GOT FOODS, SIA; Uriekstes iela 1, Rīga, LV-1005, LV
(580)	11.05.2022	(580)	20.04.2022
(111)	<b>M 50 499</b>	<b>Pārstāvja maiņa</b> (Preču zīmju likuma 41. panta otrā daļa)	
(732)	SUUNTO OY; Tammiston Kauppatie 7 A, Vantaa, 01510, FI	(111)	<b>M 10 707</b>
(580)	29.04.2022	(740)	Natālija ANOHINA, Patentu aģentūra "TRIA ROBIT", Vīlandes iela 5, Rīga, LV-1010, LV
(111)	<b>M 51 014</b>	(580)	13.04.2022
(732)	LATVIJAS MEŽI, AS; Miera iela 40, Inčukalns, Inčukalna pag., Siguldas nov., LV-2141, LV	(111)	<b>M 11 602</b>
(580)	16.04.2022	(740)	Inese LEIMANE, PĒTERSONA PATENTS - AAA LAW; Citadeles iela 12, Rīga, LV-1010, LV
(111)	<b>M 51 498</b>	(580)	03.05.2022
(732)	SWISS PHARMA INTERNATIONAL AG; Lindenstrasse 22, Zürich, 8008, CH	(111)	<b>M 12 072</b>
(580)	19.04.2022	(740)	Inese LEIMANE, PĒTERSONA PATENTS - AAA LAW; Citadeles iela 12, Rīga, LV-1010, LV
(111)	<b>M 51 878, M 65 475</b>	(580)	03.05.2022
(732)	REATON, LTD, SIA; Čiekurkalna 2. līnija 74, Rīga, LV-1026, LV	(111)	<b>M 13 998, M 14 002, M 14 003, M 14 004, M 14 005, M 14 006, M 14 007, M 14 008, M 14 009, M 14 011</b>
(580)	09.05.2022	(740)	Inese LEIMANE, PĒTERSONA PATENTS - AAA LAW; Citadeles iela 12, Rīga, LV-1010, LV
		(580)	25.04.2022
		(111)	<b>M 14 560</b>
		(740)	Mārīte ROMANOSA, Patentu aģentūra "KDK"; Dzērbenes iela 27, Rīga, LV-1006, LV
		(580)	05.05.2022



(111) (740) (580)	<b>M 17 713</b> Kristīne VIĻĶINA, PĒTERSONA PATENTS - AAA LAW; Citadeles iela 12, Rīga, LV-1010, LV 28.04.2022	38, 41 <i>līdzšinējā redakcija</i> (580) 22.04.2022
(111) (740) (580)	<b>M 30 398</b> Aleksandra FORTŪNA, "FORAL INTELEKTUĀLĀ ĪPAŠUMA AĢENTŪRA", SIA; Kalēju iela 14 - 7, Rīga, LV-1050, LV 20.04.2022	(111) <b>M 73 579</b> (511) 9 <i>līdzšinējā redakcija</i> 25 <i>visas preces svītrotas ar 20.12.2018</i> 38, 41 <i>līdzšinējā redakcija</i> (580) 22.04.2022
(111) (740) (580)	<b>M 30 406</b> Gatis MERŽVINSKIS, PĒTERSONA PATENTS - AAA LAW, Citadeles iela 12, Rīga, LV-1010, LV 13.04.2022	(111) <b>M 74 868</b> (511) 25 <i>ar 20.09.2019</i> motociklistu apģērbi, apavi, galvassegas 35 <i>ar 20.09.2019</i> reklāma saistībā ar motoklubu aktivitātēm 41 <i>ar 20.09.2019</i> izpriece, sporta un kultūras pasākumu rīkošana, ciktāl tie attiecas uz motoklubu aktivitātēm (580) 22.04.2022
(111) (740) (580)	<b>M 30 408</b> Artūrs ZVIRGZDS, "Agency ARNOPATENTS", SIA; Brīvības iela 162 k-2 - 17, Rīga, LV-1012, LV 12.05.2022	
(111) (740) (580)	<b>M 49 745, M 49 746</b> Samanta ČERIKOVA, BAUSKAS ALUS, SIA; Bērzkalnu iela 77, Bauska, Bauskas novads, LV-3901, LV 12.04.2022	
(111) (740) (580)	<b>M 49 837, M 49 838, M 49 839</b> Mārīte ROMANOSA, Patentu aģentūra "KDK"; Dzērbenes iela 27, Rīga, LV-1006, LV 09.05.2022	
(111) (740) (580)	<b>M 50 489, M 50 856</b> Aleksandra FORTŪNA, "FORAL INTELEKTUĀLĀ ĪPAŠUMA AĢENTŪRA", SIA; Kalēju iela 14 - 7, Rīga, LV-1050, LV 06.05.2022	
(111) (740) (580)	<b>M 50 854</b> Aleksandra FORTŪNA, "FORAL INTELEKTUĀLĀ ĪPAŠUMA AĢENTŪRA", SIA; Kalēju iela 14 - 7, Rīga, LV-1050, LV 02.05.2022	
(111) (740) (580)	<b>M 50 985</b> Baiba KRAVALE, Patentu birojs "ALFA-PATENTS"; Virānes iela 2, Rīga, LV-1035, LV 20.04.2022	
(111) (740) (580)	<b>M 51 337</b> Ieva ŠTĀLA, FOOD UNION MANAGEMENT, SIA; Bauskas iela 180, Rīga, LV-1004, LV 06.05.2022	
(111) (740) (580)	<b>M 65 658</b> Anda BRIEDE; Elizabetes iela 31 - 8, Rīga, LV-1010, LV 06.05.2022	
(111) (740) (580)	<b>M 65 914</b> Ieva ANDERSONE, Zvērinātu advokātu birojs "SORAINEN"; Krišjāņa Valdemāra iela 21, Rīga, LV-1010, LV 13.04.2022	
<b>Grozījumi preču sarakstā</b> (Rūpnieciskā īpašuma institūciju un procedūru likuma 100. panta pirmā daļa)		
(111) (511)	<b>M 73 175</b> 25 <i>visas preces svītrotas ar 20.09.2018</i>	(111) <b>M 71 707</b> (732) EZERKAULIŅI AGRO, SIA; "Jaunbajāri", Salaspils pag., Salaspils nov., LV-2117, LV Komerckārtības ņēmējs: CITADELE BANKA, AS; Republikas laukums 2A, Rīga, LV-1010, LV Komerckārtības reģistrācijas Nr. 100181096

**Kārtības tiesība**

(Preču zīmju likuma 27. panta piektā daļa)

(111) (732)	<b>M 57 330</b> DIGITAL MIND, AS; Jūrkalnes iela 15/25, Rīga, LV-1046, LV Komerckārtības ņēmējs: BPM MEZZANINE FUND II USALDUSFOND; Roosikrantsi tn 11, Kesklinna linnaosa, Tallinn, Harju maakond, 10119, EE Komerckārtības reģistrācijas Nr. 100197230 Komerckārtības ņēmējam ir tiesības pārdot ieķīlāto mantu bez izsoles. Aizliegts atkārtoti ieķīlāt komerckārtības priekšmetu. (580) 05.05.2022
(111) (732)	<b>M 67 459</b> DIGITAL MIND, AS; Jūrkalnes iela 15/25, Rīga, LV-1046, LV Komerckārtības ņēmējs: BPM MEZZANINE FUND II USALDUSFOND; Roosikrantsi tn 11, Kesklinna linnaosa, Tallinn, Harju maakond, 10119, EE Komerckārtības reģistrācijas Nr. 100197230 Komerckārtības ņēmējam ir tiesības pārdot ieķīlāto mantu bez izsoles. Aizliegts atkārtoti ieķīlāt komerckārtības priekšmetu. (580) 05.05.2022
(111) (732)	<b>M 69 989</b> DIGITAL MIND, AS; Jūrkalnes iela 15/25, Rīga, LV-1046, LV Komerckārtības ņēmējs: BPM MEZZANINE FUND II USALDUSFOND; Roosikrantsi tn 11, Kesklinna linnaosa, Tallinn, Harju maakond, 10119, EE Komerckārtības reģistrācijas Nr. 100197230 Komerckārtības ņēmējam ir tiesības pārdot ieķīlāto mantu bez izsoles. Aizliegts atkārtoti ieķīlāt komerckārtības priekšmetu. (580) 05.05.2022

Komerckālas atzīmes dzēšanas ieraksta pamats:  
Uzņēmumu reģistra 2020. gada 15. maija lēmums  
par komerckālas Nr. 100181096 dzēšanu  
Kālas tiesības dzēšanas datums: 28.04.2022  
(580) 28.04.2022

---

**Zīmes elementu maiņa**

(Preču zīmju likuma 41. panta otrā daļa)

---

(111) **M 77 565**  
(540)



(580) 25.04.2022

---

**Labojumi**

(Preču zīmju likuma 41. panta otrā daļa)

---

(111) **M 14 222**  
(732) VAN CLEEF & ARPELS SA, Route des Biches 8,  
1752 Villars-sur-Glâne, CH  
(580) 29.04.2022

---

Atbildīgā par izdevumu R. Lāce  
Izdevuma reģistrācijas Nr. 000701174