



**LATVIJAS REPUBLIKAS PATENTU VALDES  
OFICIĀLAIS IZDEVUMS**

**IZGUDROJUMI,  
PREČU ZĪMES UN  
DIZAINPARAUGI**

**6/2021**

Latvijas Republikas Patentu valde  
Patent Office of the Republic of Latvia

Citadeles iela 7/70  
Rīga, LV-1010  
LATVIJA

Tālrunis / Phone: 67 099 600  
Fakss / Fax: 67 099 650  
E-pasts / E-mail: [valde@lrpv.gov.lv](mailto:valde@lrpv.gov.lv)  
Tīmekļa vietne / Website: <https://www.lrpv.gov.lv>

The Official Gazette of the Patent Office of the Republic of Latvia - "Izgudrojumi, Preču Zīmes un Dizainparaugi" - contains recordings in the Registers of Inventions, Trademarks and Service Marks, Industrial Designs and Topographies of Semiconductor Products.  
Date of publication of the registered inventions, trademarks and industrial designs - June 20, 2021.

# IZGUDROJUMI, PREČU ZĪMES UN DIZAINPARAUGI

LATVIJAS REPUBLIKAS PATENTU VALDES  
OFICIĀLAIS IZDEVUMS

6/2021  
20. jūnijs

383. - 470. lappuse

## S A T U R S

### IZGUDROJUMI

Izgudrojumu pieteikumu publikācijas .....	384
Izgudrojumu patentu publikācijas .....	387
Attiecināto Eiropas patentu publikācijas (Patentu likuma Pārejas noteikumu 2. punkts) .....	388
Attiecināto Eiropas patentu publikācijas pēc iebilduma (Patentu likuma Pārejas noteikumu 2. punkts) .....	389
Latvijā apstiprināto Eiropas patentu publikācijas (Patentu likuma 71. panta 2. un 5. daļa) .....	390
Latvijā apstiprināto Eiropas patentu publikācijas pēc iebilduma (Patentu likuma 71. panta 3. un 5. daļa) .....	423
Latvijā apstiprināto Eiropas patentu publikācijas pēc kļūdu labojuma (Patentu likuma 38. panta 6. daļa) .....	424
Latvijā apstiprināto Eiropas patentu publikācijas pēc ierobežošanas (Patentu likuma 58. panta 4. daļa) .....	425
Papildu aizsardzības sertifikāti .....	426
Pieteicēju, izgudrotāju un īpašnieku alfabētiskais rādītājs .....	428
Izgudrojumu pieteikumu un patentu numuru rādītājs .....	429

### PREČU ZĪMES

Reģistrētās preču zīmes .....	430
Preču zīmes, kurām pabeigta reģistrācijas procedūra .....	453
Preču zīmju pieteikumu numerācijas rādītājs .....	454
Preču zīmju īpašnieku rādītājs .....	455
Preču zīmju rādītājs pēc preču un pakalpojumu klasēm .....	456

### DIZAINPARAUGI

Reģistrētie dizainparaugi .....	457
Grozījumi Patentu reģistrā .....	461
Grozījumi Dizainparaugu reģistrā .....	462
Grozījumi Preču zīmju reģistrā .....	463
Pamanīto kļūdu labojums .....	469

## C O N T E N T S

### INVENTIONS

Publication of Patent Applications .....	384
Publication of Invention Patents .....	387
Publication of Extended European Patents (Patent Law, Transitional Provisions, Paragraph 2) .....	388
Publication of Extended European Patents after Opposition Procedure (Patent Law, Transitional Provisions, Paragraph 2) .....	389
Publication of European Patents Validated in Latvia (Patent Law, Article 71, Paragraphs 2 and 5) .....	390
Publication of European Patents Validated in Latvia after Opposition Procedure (Patent Law, Article 71, Paragraphs 3 and 5) .....	423
Publication of Corrected European Patents Validated in Latvia (Patent Law, Article 38, Paragraph 6) .....	424
Publication of European Patents Validated in Latvia after Limitation Procedure (Patent Law, Article 58, Paragraph 4) .....	425
Supplementary Protection Certificates .....	426
Name Index of Applicants, Inventors and Owners .....	428
Application and Patent Number Index of Inventions .....	429

### TRADEMARKS

Registered Trademarks .....	430
Trademarks for which Registration Procedure has been Completed .....	453
Application Number Index of Trademarks .....	454
Name Index of Trademark Owners .....	455
Trademark Registrations Listed by Classes of Goods and Services .....	456

### INDUSTRIAL DESIGNS

Registered Industrial Designs .....	457
CHANGES IN THE REGISTERS	
Changes in the Patent Register .....	461
Changes in the Industrial Designs Register .....	462
Changes in the Trademarks Register .....	463
Correction of Mistakes .....	469

Publikācijas par patenta pieteikumiem ir sakārtotas Starptautiskās patenta klasifikācijas (IPC) indeksu kārtībā. Starp svītrām ir izdalītas klases, kuras šim patentam nav pamatklase un, kur kreisajā pusē pēc uzrādītās klases izceltā šriftā uzrādīts patenta numurs, uz kuru attiecas šī klase, kā arī labajā pusē pamatklases indekss. Patenta publikācijas sakārtotas dokumentu numuru kārtībā.

Publikācija satur bibliogrāfiskos datus, patenta apraksta kopsavilkumu, kā arī zīmējumu, ja tas ir pieminēts kopsavilkumā.

Tālāk ir paskaidroti Starptautisko standartu numerācijas (INID) kodi.

- (11) **Patenta numurs**  
**Number of the patent**
- (51) **Starptautiskās klasifikācijas indekss**  
**Indication of International Patent Classification**
- (21) Pieteikuma numurs, papildu aizsardzības sertifikāta numurs  
Application number, SPC number
- (22) Pieteikuma datums  
Date of filing the application
- (41) Datums, no kura iespējama iepazīšanās vai kopijas izsniegšana dokumentam, kuram **nav veikta ekspertīze** un kuram pirms šī datuma nav izsniegts patents  
Date of making available to the public by viewing, or copying on request, an **unexamined** document, on which no grant has taken place on or before the said date
- (43) Datums, no kura iespējama iepazīšanās vai kopijas izsniegšana dokumentam, kuram nav veikta ekspertīze un kuram pirms šī datuma nav izsniegts patents, **un kuram ir veikts patentmeklējums**  
Date of making available to the public by viewing, or copying on request, an unexamined document, on which no grant has taken place on or before the said date, **and for which the patent search is available**
- (45) Datums, kurā dokuments publicēts tipogrāfiskā vai kādā citā veidā, kuram patents reģistrēts šajā vai agrākā datumā  
Date of making available to the public by printing or similar process of a document on which grant has taken place on or before the said date
- (62) Agrākā pieteikuma, no kura šis pieteikums ir izdalīts, numurs un iesniegšanas datums  
Number and filing date of the earlier application from which the present document has been divided up
- (31) Prioritātes pieteikuma(-u) numurs(-i)  
Number(-s) assigned to priority application(-s)
- (32) Prioritātes pieteikuma(-u) datums(-i)  
Date(-s) of filing of priority application(-s)
- (33) Prioritātes pieteikuma(-u) valsts identifikācijas kods(-i)  
Identification code(-s) of the country of priority application(-s)
- (86) Reģionāla vai PCT pieteikuma numurs, saņemšanas datums  
Application number, filing date of regional or PCT application
- (87) Reģionāla vai PCT pieteikuma publikācijas numurs, publikācijas datums  
Publication number, publication data of regional or PCT application
- (71) Pieteicējs(-i), adrese, valsts kods  
Name(-s) and address of applicant(-s), code of country
- (72) Izgudrotājs(-i)  
Name(-s) of inventor(-s)
- (73) Patenta īpašnieks(-i), adrese, valsts kods  
Name(-s) and address of grantee(-s), code of country
- (74) Patentpilnvarnieks vai pārstāvis, adrese  
Name and address of attorney or agent
- (76) Izgudrotājs(-i), arī pieteicējs(-i), arī patenta īpašnieks(-i), adrese, valsts kods  
Name(-s) of inventor(-s) who is (are) also applicant(-s) and grantee(-s)
- (54) **Izgudrojuma nosaukums**  
**Title of the invention**

- (57) Kopsavilkums vai formulas neatkarīgie punkti  
Abstract or independent claims
- (92) Ārstniecības līdzekļa reģistrācijas apliecības numurs un izsniegšanas datums Latvijā  
Number and date of marketing authorization in Latvia
- (93) Ārstniecības līdzekļa reģistrācijas apliecības numurs un paziņošanas datums Eiropas Savienībā / Eiropas Ekonomikas zonā  
Number and date of marketing authorization in the European Union / European Economic Area
- (94) Papildu aizsardzības sertifikāta darbības termiņš  
Duration of the SPC
- (95) Produkta nosaukums patentā  
Name of product in the basic patent
- (96) Patentieteikuma numurs, pieteikuma datums  
Number and date of patent application
- (97) Patenta numurs, patenta publikācijas datums  
Number and date of the grant of basic patent

## Izgudrojumu pieteikumu publikācijas

(Patentu likuma 35. panta pirmā un ceturtā daļa)

### A sekcija

<b>A61P 35/00</b>	<b>15575</b>
<b>A61P 43/00</b>	<b>15574</b>

### B sekcija

- (51) **B01J 23/745** (11) **15571 A**  
**B01J 23/75**
- (21) P-19-72 (22) 13.12.2019
- (71) RĪGAS TEHNISKĀ UNIVERSITĀTE; Kaļķu iela 1, Rīga, LV-1658, LV
- (72) Ruta ŠVINKA (LV),  
Visvaldis ŠVINKA (LV),  
Vera SERGA (LV)
- (54) **KERAMISKS FILTRS AR KATALĪTISKU PĀRKLĀJUMU**  
**CERAMIC FILTER WITH CATALYTIC COATING**
- (57) Izgudrojums attiecas uz porainu keramikas materiāla sastāvu ar vaļēju porainību un caurlaidības spēju, ko nodrošina poru veidošanās, ķīmiskas reakcijas ceļā izdaloties ūdeņradim. Uz keramikā materiāla ir uzklāts pārklājums ar organiskus savienojumus sadalošām katalītiskām īpašībām. Par katalizatoru kalpo pārejas metālu oksīdu  $\text{Co}_3\text{O}_4$  vai  $\text{Fe}_3\text{O}_4$  saturošs nanodisperss pārklājums, kuru uz keramikas virsmas uzklāj metālorganisku savienojumu veidā un nostiprina, termiski apstrādājot pirolīzes procesā. Keramisko filtru ar katalītisko pārklājumu var izmantot ar organiskiem savienojumiem piesārņota ūdens katalītiskai attīrīšanai gan granulēta slāņa, gan kompakta filtra veidā.

The invention relates to composition of porous ceramic with open porosity and permeability which is a result of formation of pores as a consequence of chemical reaction and elimination of hydrogen. The ceramic material is coated with a catalyst that breaks down organic compounds. The role of catalyst plays a nanodisperse coating of transition metal oxide such as  $\text{Co}_3\text{O}_4$  or  $\text{Fe}_3\text{O}_4$ . The catalyst in a form of organometallic compounds is put on the ceramic and consolidated during thermal treatment in pyrolytic process. The ceramic filter with catalytic coating may be used in a form of granules or compact filter for catalytic purification of water contaminated by organic compounds.



B01J 23/75

15571

- (51) **B61H 1/00** (11) **15572 A**  
**F16D 65/02**  
 (21) LVP2020000072 (22) 23.10.2020  
 (31) a201911900 (32) 13.12.2019 (33) UA  
 (71) Kostiantyn Oleksiovych YEFYMENKO; vul. Lugova, Bila Tserkva, 09106, UA  
 (72) Kostiantyn Oleksiovych YEFYMENKO (UA), Vitalii Myhailovych SMYK (UA), Oleg Vasyl'ovych SAVCHUK (UA), Yehor V'iacheslavovysh MOSKALENKO (UA), Iryna Mykolaivna MELNICHUK (UA)  
 (74) Aleksandra FORTŪNA, FORAL Intelektuālā Īpašuma aģentūra, SIA; Kalēju iela 14-7, Rīga, LV-1050, LV  
 (54) **BREMŽU KURPE DZELZCEĻA RITOŠAJAM SASTĀVAM**  
**BREAK SHOES FOR A RAILWAY ROLLING STOCK**  
 (57) Izgudrojums attiecas uz dzelzceļa transportu, proti, uz bremžu kurpēm dzelzceļa ritošajam sastāvam. Bremžu kurpe dzelzceļa ritošajam sastāvam sastāv no metāla karkasa (1), kurā ir daudzkomponentu berzes elements (2), kuram ir aizmugurējā virsma ar tajā iespiestu karkasu (3). Karkasu veido divi savstarpēji savienoti stieples rāmji (4) ar dažādu laukumu, kuriem ir iekšējās daļas, kas ir savstarpēji savienotas, pārklātas un salocītas uz āru no bremžu kurpes aizmugurējās virsmas, tādējādi veidojot cilpu (5) tapas (6) ievietošanai. Saskaņā ar izgudrojumu rāmji veido  $165 \pm 5^\circ$  leņķi savā starpā pārklāšanās vietā (7). Rāmju ārējām daļām ir izvirzījumi garenvirzienā un šķērsvirzienā (8) attiecībā pret berzes elementa (2) aizmugurējo virsmu, kurus veido stieples gali tā savienojuma vietās, rāmju laukumu attiecība ir no 1,05:1 līdz 1,35:1, kur rāmju kopējais laukums ir no 0,75 līdz 0,95 no berzes elementa aizmugurējās virsmas, un stieples karkass atrodas no 1 līdz 10 mm augstumā no berzes elementa aizmugurējās virsmas.

The invention relates to a railway transport, namely to brake shoes for a railway rolling stock. A brake shoe for a railway rolling stock, the brake shoe comprising a metal backing plate (1) having a composite friction element (2) arranged therein, the friction element having a rear surface with a backing plate pressed therein (3), the backing plate consisting of two interconnected wire frames (4) of a different area, which have inner portions that are mutually overlapped and folded outwardly from the rear surface of the shoe, thereby forming an ear (5) for passing a forelock (6). According to the invention, the frames form an angle of  $165 \pm 5^\circ$  between each other in the place of the overlap (7), outer portions of the frames have protrusions in longitudinal and transverse directions (8) relative to the rear surface of the friction element (2), which are formed by ends of the wire in the places of its junction, a ratio of areas of the frames is from 1.05:1 to 1.35:1, wherein the overall area of the frames is 0.75-0.95 of the rear surface of the friction element, and the wire backing plate is arranged at a height of 1-10 mm from the rear surface of the friction element.

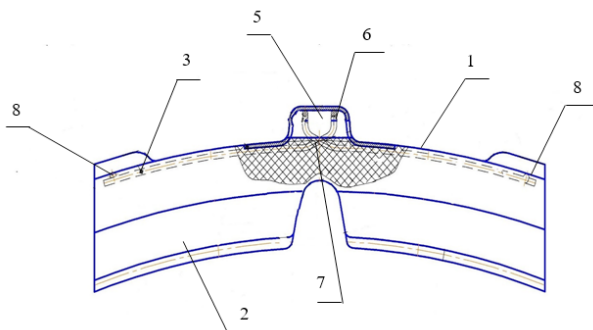

## C sekcija

- (51) **C05D 1/00** (11) **15573 A**  
 (21) P-19-68 (22) 06.12.2019  
 (41) 20.06.2021  
 (71) Sergejs BEĻAKOVŠ; Krišjāņa Valdemāra iela 143 k-3-147, Rīga, LV-1013, LV  
 Nikolai ERCHAK; Aleksandra Bieziņa iela 11-11, Rīga, LV-1029, LV  
 (72) Sergejs BEĻAKOVŠ (LV), Nikolai ERCHAK (LV)  
 (54) **<sup>6</sup>KĀLIJA [(O,O'-DIMETILGLIKOLSKĀBE)(O,O'-DIMETILGLIKOLĀTS)]-<sup>6</sup>B/S(O,O'-DIMETILGLIKOLĀT)KĀLIJSKĀBE UN TĀS IEGŪŠANAS METODE**  
**<sup>6</sup>POTASSIUM [(O,O'-DIMETHYLGLYCOLIC ACID)(O,O'-DIMETHYLGLYCOLATE)]-<sup>6</sup>B/S(O,O'-DIMETHYLGLYCOLATE)POTASSIUM ACID AND A METHOD FOR OBTAINING THE SAME**  
 (57) Pieteikts jauns kālija un skābekļa savienojums, kas ir noderīgs par mēslojumu.

New potassium and oxygen compound having fertiliser properties.

- (51) **C07C 45/00** (11) **15574 A**  
**A61P 43/00**  
 (21) P-19-69 (22) 06.12.2019  
 (41) 20.06.2021  
 (71) Sergejs BEĻAKOVŠ; Krišjāņa Valdemāra iela 143 k-3-147, Rīga, LV-1013, LV  
 Nikolai ERCHAK; Aleksandra Bieziņa iela 11-11, Rīga, LV-1029, LV  
 (72) Sergejs BEĻAKOVŠ (LV), Nikolai ERCHAK (LV)  
 (54) **<sup>7</sup>NĀTRIJA [(O,O'-GLIKOLSKĀBE)(O,O'-GLIKOLĀTS)]-ŪDENĪ: <sup>7</sup>B/S(O,O'-GLIKOLĀT)NĀTRIJSKĀBE UN TĀS IEGŪŠANAS METODE**  
**<sup>7</sup>SODIUM [(O,O'-GLYCOLIC ACID)(O,O'-GLYCOLATE)]-IN WATER: <sup>7</sup>B/S(O,O'-GLYCOLATE)SODIUM ACID AND A METHOD FOR PREPARING THE SAME**  
 (57) Pieteikts jauns nātrijs un skābekļa savienojums, kas izmantojams ķermeņa attīrīšanai no radioaktīvā cēzija.

New compound containing sodium and oxygen is devised having properties of de-contamination of body from radioactive cesium.

- (51) **C07D 517/02** (11) **15575 A**  
**A61P 35/00**  
 (21) P-19-75 (22) 20.12.2019  
 (43) 20.06.2021  
 (71) LATVIJAS ORGANISKĀS SINTĒZES INSTITŪTS; Aizkraukles iela 21, Rīga, LV-1006, LV  
 (72) Pāvels ARSENJANS (LV)  
 (74) Kristīne ČAPASE JASTRŽEMBSKA, Latvijas Organiskās sintēzes institūts; Aizkraukles iela 21, Rīga, LV-1006, LV  
 (54) **SELENOFĒNHROMĒNU DEITERĒTI ANALOGI, TO IEGŪŠANA UN IZMANTOŠANA**  
**DEUTERATED ANALOGUES OF SELENOPHENOCHEMENES, SYNTHESIS THEREOF, AND METHODS OF USING SAME AGENTS**  
 (57) Šis izgudrojums attiecas uz jauniem deiterētiem 2H-selenofēn[3,2-h]hromēna atvasinājumiem kā pretaudzēju aģentiem, kā arī šo savienojumu sintēzes metodēm un šo savienojumu izmantošanu dažādos farmaceutiskos sastāvos, lai ārstētu vēzi.

The present invention relates to a novel cancel curing deuterated 2H-selenopheno[3.2-h]chromene derivatives, as well as methods of their manufacturing and use in different pharmaceutical compositions for the treatment of cancer by administration of such substances.

- (51) **C09B 15/00** (11) **15576 A**  
**G01N 33/53**  
**C09B 69/00**
- (21) P-19-64 (22) 28.11.2019  
(43) 20.06.2021
- (71) LATVIJAS ORGANISKĀS SINTĒZES INSTITŪTS;  
Aizkraukles iela 21, Rīga, LV-1006, LV
- (72) Pāvels ARSENJANS (LV),  
Pāvels DIMITRIJEVS (LV)
- (74) Kristīne ČAPASE JASTRŽEMBSKA, Latvijas Organiskās  
sintēzes institūts; Aizkraukles iela 21, Rīga, LV-1006, LV
- (54) **FLUORESCĒJOŠIE AKRIDĪNIJA SĀĻI, TO SINTĒZE UN  
IZMANTOŠANA KARDIOLIPĪNA NOTEIKŠANAI**  
**FLUORESCENT ACRIDINIUM SALTS, SYNTHESIS  
THEREOF AND USE FOR DETECTION OF CARDIOLIPIN**
- (57) Izgudrojums attiecas uz jauniem aizvietotiem akridīnija sā-  
ļiem kā fluorescējošām krāsvielām, kā arī uz to ražošanas metodēm  
un atklāto savienojumu izmantošanu kardiolipīna noteikšanai.

The present invention relates to a novel substituted acridinium  
salts as fluorescent dyes, as well as methods of their manufactur-  
ing and use of the disclosed compounds for the detection of  
cardiolipin.

## F sekcija

**F16D 65/02** **15572**

## G sekcija

**G01N 1/30** **15576**

- (51) **G01T 1/11** (11) **15577 A**  
(21) LVP2021000022 (22) 20.04.2021  
(41) 20.06.2021
- (71) RĪGAS TEHNISKĀ UNIVERSITĀTE; Kaļķu iela 1, Rīga,  
LV-1658, LV
- (72) Marina ROMANOVA (LV),  
Juris DEHTJARS (LV),  
Regīna BURVE (LV),  
Vera SERGA (LV)
- (54) **JONIZĒJOŠĀ STAROJUMA DOZIMETRS NANOTILPUMĀ  
ABSORBĒTĀS DOZAS MĒRĪŠANAI**  
**IONIZING RADIATION DOSIMETER FOR MEASURING  
DOSE ABSORBED IN NANOVOLUME**
- (57) Izgudrojums attiecas uz jonizējošā starojuma dozimetrijas  
nozari, konkrēti uz jonizējošā starojuma dozimetriem, kas paredzēti  
nanotilpumā absorbētās jonizējošā starojuma dozas mērīšanai.  
Izgudrojuma lietošanas joma ir augstu dozas gradientu dozimetrija  
un radiobioloģija. Izgudrojumā piedāvāts dozimetra jutīgo elementu  
izgatavot no jonizējošā starojuma jutīgām nanodaļiņām, kas ir  
vienmērīgi izkliedētas uz jonizējošā starojuma nejutīgas pamat-  
nes vai ir ievietotas jonizējošā starojuma nejutīgā matricā, turklāt  
nanodaļiņas ir izgatavotas no cieta materiāla ar aizliegtu zonu un  
atrodas slānī, kura biezums ir mazāks par 100 nm. Nanodaļiņās  
absorbētās jonizējošā starojuma dozas nolāstīšanai piedāvāts  
izmantot termostimulēto eksoelektronu emisiju no nanodaļiņām.  
Šajā gadījumā kopējais emitēto eksoelektronu daudzums būs  
proporcionāls nanodaļiņās absorbētajai jonizējošā starojuma dozai.

The invention relates to the field of ionizing radiation dosimetry,  
in particular to ionizing radiation dosimeters intended for measur-  
ing the dose of ionizing radiation absorbed in a nanovolume.  
The scope of the invention is high dose gradient dosimetry and  
radiobiology. The present invention proposes to manufacture a  
sensitive element of a dosimeter from nanoparticles sensitive to  
ionizing radiation, uniformly distributed on a substrate insensitive  
to ionizing radiation or embedded in a matrix insensitive to ionizing  
radiation, the nanoparticles being made of solid material with a

band gap and located in a layer less than 100 nm thick. To read  
the dose of ionizing radiation absorbed by the nanoparticles, it is  
proposed to measure thermally stimulated exoelectron emission  
from the nanoparticles. In this case, the total number of emitted  
exoelectrons will be proportional to the dose of ionizing radiation  
absorbed by the nanoparticles.

## Izgudrojumu patentu publikācijas

(Patentu likuma 38. panta pirmā daļa)

- (51) **C30B 13/20** (11) **15452 B1**  
**C30B 15/14**  
 (21) P-18-81 (22) 17.10.2018  
 (43) 20.11.2019  
 (45) 20.06.2021  
 (73) KEPP EU, SIA; Carnikavas iela 5, Rīga, LV-1034, LV  
 (72) Anatoly KRAVTSOV (LV)  
 (74) Jevgeņija GAINUTDINOVA; SIA "METIDA", Miera iela 12-1, Rīga, LV-1001, LV
- (54) **SILĪCIJA KRISTĀLU AUDZĒŠANAS PAŅĒMIENS UN IEKĀRTA TĀ REALIZĒŠANAI**  
**THE METHOD OF GROWING SILICON CRYSTALS AND DEVICE FOR ITS IMPLEMENTATION**

- (51) **B82Y 5/00** (11) **15470 B1**  
**A61K 9/70**  
 (21) P-18-64 (22) 02.07.2018  
 (41) 20.01.2020  
 (45) 20.06.2021  
 (73) RĪGAS TEHNISKĀ UNIVERSITĀTE; Kaļķu iela 1, Rīga, LV-1658, LV  
 (72) Anna ŠUTKA (LV),  
 Andris ŠUTKA (LV)
- (54) **UZ GETĪTU BĀZĒTA SISTĒMA MAZMOLEKULĀRO VIELU IZDALĪŠANAI REDZAMAJĀ GAISMĀ**  
**SYSTEM BASED ON GOETHITE FOR RELEASING LOW MOLECULAR WEIGHT SUBSTANCES IN VISIBLE LIGHT**

- (51) **B05D 1/02** (11) **15497 B1**  
**B05D 3/02**  
**C01F 17/00**  
 (21) P-19-43 (22) 20.08.2019  
 (41) 20.05.2020  
 (45) 20.06.2021  
 (73) RĪGAS TEHNISKĀ UNIVERSITĀTE; Kaļķu iela 1, Rīga, LV-1658, LV  
 (72) Jānis GRABIS (LV),  
 Anita LETLENA (LV),  
 Dzidra JANKOVIČA (LV),  
 Ilmārs ZĀLĪTE (LV),  
 Reinis DRUNKA (LV),  
 Pāvels RODIONOVŠ (LV)
- (54) **SAULES GAISMĀ AKTĪVU CINKA OKSĪDA-TITĀNA OKSĪDA PLĀNĀS KĀRTIŅAS IEGŪŠANAS PAŅĒMIENS**  
**METHOD OF SUNLIGHT ACTIVE ZINC OXIDE-TITANIUM OXIDE THIN FILM PREPARATION**

- (51) **C07D 497/00** (11) **15498 B1**  
**A61K 31/00**  
 (21) P-18-83 (22) 23.10.2018  
 (43) 20.05.2020  
 (45) 20.06.2021  
 (73) LATVIJAS ORGANISKĀS SINTĒZES INSTITŪTS; Aizkraukles iela 21, Rīga, LV-1006, LV  
 (72) Aiga GRANDĀNE (LV),  
 Ilona DOMRĀČEVA (LV),  
 Claudiu T. SUPURAN (IT),  
 Raivis ŽALUBOVSKIS (LV)
- (74) Kristīne ČAPASE JASTRŽEMBSKA, Latvijas Organiskās sintēzes institūts; Aizkraukles iela 21, Rīga, LV-1006, LV
- (54) **OKSATĪŅ[6,5-B]PIRIDĪN-2,2-DIOKSĪDA ATVASINĀJUMI KĀ OĢĻSKĀBES ANHIDRĀŽU INHIBITORI, TO SINTĒZE UN PRETVĒŽA IEDARBĪBA**

## DERIVATIVES OF OXATHIINO[6,5-B]PYRIDINE 2,2-DI-OXIDE AS INHIBITORS OF CARBONIC ANHYDRASES, THEIR SYNTHESIS AND ANTI-CANCER EFFECT

- (51) **A61K 31/7034** (11) **15531 B1**  
**A61P 9/00**  
 (21) P-19-25 (22) 08.05.2019  
 (41) 20.11.2020  
 (45) 20.06.2021  
 (73) RĪGAS STRADIŅA UNIVERSITĀTE; Dzirciema iela 16, Rīga, LV-1007, LV  
 (72) Jeļena KRASILŅIKOVA (LV),  
 Gaļina TELIŠEVA (LV),  
 Līga LAUBERTE (LV),  
 Elena KISTANOVA (BG),  
 Desislava ABADJIEVA (BG),  
 Elena STOYANOVA (BG),  
 Laurent-Emmanuel, Jean-Baptiste, Alexandre MONFOULET (FR)
- (74) Ludmila IVANOVA; Dzirciema iela 16, Rīga, LV-1007, LV
- (54) **LĪDZEKLIS MONOCĪTU ADHĒZIJAS PIE ENDOTĒLIJA ŠŪNĀM PAZEMINĀŠANAI**  
**AGENT FOR DECREASING THE ADHESION OF MONOCYTES TO ENDOTHELIAL CELLS**

- (51) **A61M 25/01** (11) **15562 B1**  
 (21) P-19-49 (22) 24.09.2019  
 (41) 20.04.2021  
 (45) 20.06.2021  
 (73) RĪGAS STRADIŅA UNIVERSITĀTE; Dzirciema iela 16, Rīga, LV-1007, LV  
 LATVIJAS UNIVERSITĀTE; Raiņa bulvāris 19, Rīga, LV-1586, LV  
 (72) Igors IVANOVŠ (LV),  
 Maija RIKMANE (LV),  
 Valdis FOLKMANIS (LV),  
 Biruta MAMAJA (LV)
- (74) Ludmila IVANOVA; Dzirciema iela 16, Rīga, LV-1007, LV
- (54) **INSTRUMENTS INFILTRĀCIJAS KĀTETRA IEVADĪŠANAI VĒDERA TAISNO MUSKUĻU RETROMUSKULĀRĀJĀ TELPĀ NO VĒDERA DOBUMA IEKŠPUSES**  
**A TOOL FOR INTRODUCING INFILTRATION CATHETER INTO RETROMUSCULAR SPACE OF ABDOMINAL STRAIGHT MUSCLES FROM THE INSIDE OF ABDOMINAL CAVITY**

## Uz Latviju attiecināto Eiropas patentu publikācijas

(Patentu likuma Pārejas noteikumu 2. punkts)

- 
- (51) **C07K 16/06** (11) **3095793 T1**  
(21) 16164203.8 (22) 24.06.2004  
(45) 25.03.2020  
(31) 490500 P (32) 28.07.2003 (33) US  
(73) GENENTECH, INC.; 1 DNA Way, South San Francisco, CA 94080-4990, US  
(72) FAHRNER, Robert L. (US),  
LAVERDIERE, Amy (US),  
McDONALD, Paul J. (US),  
O'LEARY, Rhona M. (US)  
(74) Voldemārs OSMANS, Aģentūra TRIA ROBIT; Vīlandes iela 5, Rīga, LV-1010, LV  
(54) **PROTEĪNA A IZSKALOŠANĀS SAMAZINĀŠANAS AFĪNĀS HROMATOGRĀFIJAS LAIKĀ  
REDUCING PROTEIN A LEACHING DURING PROTEIN A AFFINITY CHROMATOGRAPHY**
- 

- (51) **A61K 38/47** (11) **3449934 T1**  
**A61K 45/06**  
(21) 18194771.4 (22) 10.07.2001  
(45) 20.05.2020  
(31) 219237 P (32) 18.07.2000 (33) US  
(73) Duke University; Erwin Road, Durham, NC 27710, US  
(72) CHEN, Yuan-Tsong (US)  
(74) Baiba KRAVALE, Patentu birojs "ALFA-PATENTS", SIA; Virānes iela 2, Rīga, LV-1073, LV  
(54) **II TIPĀ GLIKOGĒNA UZKRĀŠANĀS SLIMĪBAS ĀRSTĒŠANA  
TREATMENT OF GLYCOGEN STORAGE DISEASE TYPE II**
-

---

**Uz Latviju attiecināto Eiropas patentu  
publikācijas pēc iebilduma**  
(Patentu likuma Pārejas noteikumu 2. punkts)

---

- (51) **A61K 47/48** (11) **2351852 T2**  
**C12N 15/113**
- (21) 10179947.6 (22) 29.11.2001
- (43) 03.08.2011
- (45) 02.10.2013
- (31) 00126325 (32) 01.12.2000 (33) EP  
279661 P 30.03.2001 US
- (73) Max-Planck-Gesellschaft zur Förderung der Wissenschaften  
e.V.; Hofgartenstrasse 8, 80539 München, DE  
Europäisches Laboratorium für Molekularbiologie (EMBL);  
Meyerhofstrasse 1, 69117 Heidelberg, DE
- (72) TUSCHL, Thomas (US),  
ELBASHIR, Sayda (US),  
LENDECKEL, Winfried (DE),  
WILM, Matthias (IE),  
LÜHRMANN, Reinhard (DE)
- (74) Aija LĀCE, PĒTERSONA PATENTS - AAA LAW, SIA;  
Citadeles iela 12, Rīga, LV-1010, LV
- (54) **RNS INTERFERENCI PASTARPINOŠAS MAZAS RNS  
MOLEKULAS  
RNA INTERFERENCE MEDIATING SMALL RNA MOL-  
ECULES**
-

## Latvijā apstiprināto Eiropas patentu publikācijas

(Patentu likuma 71. panta otrā un piektā daļa)

Publikācijas sakārtotas Eiropas patentu numuru kārtībā.

- (51) **B09B 3/00** (11) **2051824 T1**  
**A61L 11/00**  
**A61L 2/07**  
**C10L 5/46**  
**C10L 5/44**
- (21) 07789092.9 (22) 01.08.2007  
(45) 06.05.2020  
(31) 0615290 (32) 01.08.2006 (33) GB  
0708405 01.05.2007 GB  
(86) GB2007002920 01.08.2007  
(87) WO2008015424 07.02.2008  
(73) VWP Waste Processing Limited; 10 Aldersgate Street, London EC1A 4HJ, GB  
(72) HALL, Philip (GB)  
(74) Artis KROMANIS, PĒTERSONA PATENTS - AAA LAW, SIA; Citadeles iela 12, Rīga, LV-1010, LV  
(54) **SADZĪVES ATKRITUMU PĀRSTĀDE**  
**RECYCLING OF DOMESTIC WASTE MATERIAL**
- 
- (51) **C12P 7/64** (11) **2119791 T1**  
**C12R 1/01**  
**C12N 1/20**  
**A23K 20/158**  
**A23K 50/40**  
**A23K 50/80**  
**A23L 33/12**  
**C11B 1/10**  
**C11B 3/00**
- (21) 08703177.9 (22) 15.01.2008  
(45) 17.06.2020  
(31) 2007006293 (32) 15.01.2007 (33) JP  
(86) JP2008050313 15.01.2008  
(87) WO2008087921 24.07.2008  
(73) Suntory Holdings Limited; 1-40, Dojimahama 2-chome, Kita-ku, Osaka-shi, Osaka 530-8203, JP  
(72) KATANNO, Kenji (JP),  
KAWASHIMA, Hiroshi (JP)  
(74) Aleksandra FORTŪNA, FORAL Intelektuālā Īpašuma aģentūra, SIA; Kalēju iela 14-7, Rīga, LV-1050, LV  
(54) **PAŅĒMIENI POLINEPIESĀTINĀTĀS TĀUKSKĀBES UN**  
**LIPĪDA, KAS SATUR POLINEPIESĀTINĀTO TĀUKSKĀBI,**  
**RAŽOŠANAI**  
**METHODS FOR PRODUCING POLYUNSATURATED**  
**FATTY ACID AND LIPID CONTAINING POLYUNSATU-**  
**RATED FATTY ACID**
- 
- (51) **C13B 10/08** (11) **2294228 T1**  
**C13B 10/02**  
**C13K 1/02**  
**C12P 7/10**  
**D21C 3/20**  
**D21C 3/22**  
**D21C 3/04**
- (21) 09779622.1 (22) 03.06.2009  
(45) 12.02.2020  
(31) 0854121 (32) 23.06.2008 (33) FR  
(86) EP2009056806 03.06.2009  
(87) WO2010006840 21.01.2010  
(73) Compagnie Industrielle De La Matiere Vegetale CIMV; 134-142 Rue Danton, 92300 Levallois Perret, FR

- (72) BENJELLOUN MLAYAH, Bouchra (FR),  
DELMAS, Michel (FR),  
LEVASSEUR, Gérard (FR),  
SCHOLASTIQUE, Thierry (FR)  
(74) Agneta VEŽENKOVA, PĒTERSONA PATENTS - AAA LAW, SIA; Citadeles iela 12, Rīga, LV-1010, LV  
(54) **METODE AUGU IZEJVIELU PIRMAPSTRĀDEI BIO-**  
**ETANOLA UN/VAI CUKURA RAŽOŠANAI NO SAHĀRĪ-**  
**DUS SATUROŠIEM UN LIGNOCELULOZI SATUROŠIEM**  
**RESURSIEM**  
**METHOD FOR PRETREATING PLANT STARTING MA-**  
**TTERIAL FOR THE PRODUCTION, FROM SACCHARIF-**  
**EROUS AND LIGNOCELLULOSIC RESOURCES, OF**  
**BIOETHANOL AND/OR OF SUGAR**

- (51) **A01N 43/60** (11) **2395840 T1**  
**A61K 31/495**  
**A61K 9/20**  
**A61K 9/28**  
**A61K 9/24**
- (21) 10741758.6 (22) 12.02.2010  
(45) 15.04.2020  
(31) 202285 P (32) 13.02.2009 (33) US  
(86) US2010024000 12.02.2010  
(87) WO2010093854 19.08.2010  
(73) Romark Laboratories, L.C.; 3000 Bayport Drive, Suite 200, Tampa, FL 33607, US  
(72) ROSSIGNOL, Jean-Francois (US),  
AYERS, Marc (US)  
(74) Agneta VEŽENKOVA, PĒTERSONA PATENTS - AAA LAW, SIA; Citadeles iela 12, Rīga, LV-1010, LV  
(54) **FARMACEITISKI NITAZOKSANĪDA KONTROLĒTAS IZ-**  
**DALĪŠANĀS PREPARĀTI**  
**CONTROLLED RELEASE PHARMACEUTICAL FORMU-**  
**LATIONS OF NITAZOXANIDE**

- (51) **C07K 14/59** (11) **2486051 T1**  
**A61K 38/24**
- (21) 10763000.6 (22) 04.10.2010  
(45) 25.03.2020  
(31) 09252360 (32) 05.10.2009 (33) EP  
(86) GB2010001854 04.10.2010  
(87) WO2011042688 14.04.2011  
(73) Ferring B.V.; Polaris Avenue 144, 2132 JX Hoofddorp, NL  
(72) COTTINGHAM, Ian (CH),  
PLAKSIN, Daniel (CH),  
WHITE, Richard, Boyd (US)  
(74) Jevgenija GAINUTDINOVA, METIDA LAW FIRM, SIA; Miera iela 12-1, Rīga, LV-1001, LV  
(54) **FARMACEITISKS PREPARĀTS, KAS SATUR REKOMBI-**  
**NANTO HCG**  
**PHARMACEUTICAL PREPARATION COMPRISING RE-**  
**COMBINANT HCG**

- (51) **A61K 9/48** (11) **2502622 T1**
- (21) 12160674.3 (22) 22.03.2012  
(45) 10.06.2020  
(31) MI20110445 (32) 22.03.2011 (33) IT  
(73) LO. LI. Pharma S.r.l.; Via Sabatino Gianni 14, 00156 Roma, IT  
(72) UNFER, Vittorio (IT)  
(74) Agneta VEŽENKOVA, PĒTERSONA PATENTS - AAA LAW, SIA; Citadeles iela 12, Rīga, LV-1010, LV  
(54) **INOZITOLU SATUROŠS FARMACEITISKS PREPARĀTS**  
**PHARMACEUTICAL FORMULATION COMPRISING**  
**INOSITOL**



(51) <b>F16K 11/06</b> <b>F16K 17/34</b> <b>F16K 7/12</b>	(11) <b>2614278 T1</b>			(72) MODIANO, Andrea (BE)
(21) 11824040.7	(22) 07.09.2011			(74) Artis KROMANIS, PĒTERSONA PATENTS - AAA LAW, SIA; Citadeles iela 12, Rīga, LV-1010, LV
(45) 20.05.2020				(54) <b>AUTOMĀTISKU ELEKTRONISKU MAKSĀJUMU VEIKŠANA, IZMANTOJOT MOBILOS TERMINĀLUS</b> <b>AUTOMATIC ELECTRONIC PAYMENT VIA MOBILE TERMINALS</b>
(31) 381320 P	(32) 09.09.2010	(33) US		
201113226161	06.09.2011	US		
(86) US2011050615	07.09.2011			
(87) WO2012033791	15.03.2012			
(73) MAC Valves, Inc.; 30569 Beck Road, Wixom, Michigan 48393, US				
(72) SIMMONDS, Jeffrey (US), NEFF, Robert H. (US)				
(74) Baiba KRAVALE, Patentu birojs "ALFA-PATENTS", SIA; Virānes iela 2, Rīga, LV-1073, LV				
(54) <b>IZLĪDZINĀTA SPIEDIENIS VĀRSTS AR MEMBRĀNAS TIPĀ GALA BLĪVĒJUMU</b> <b>PRESSURE BALANCED VALVE WITH DIAPHRAGM VALVE MEMBER END SEAL</b>				
(51) <b>C12P 7/10</b> <b>C13K 1/02</b>	(11) <b>2627775 T1</b>			(51) <b>C05F 11/02</b> <b>C05F 11/10</b> <b>C05G 3/00</b>
(21) 11764221.5	(22) 05.10.2011			(21) 12382306.4
(45) 12.02.2020				(22) 27.07.2012
(31) 1058327	(32) 13.10.2010	(33) FR		(45) 26.02.2020
(86) EP2011067391	05.10.2011			(73) Fertiberia, S.A.; Torre Espacio, Planta 48, Paseo de la Castellana 259 D, 28046 Madrid, ES
(87) WO2012049054	19.04.2012			(72) GARCÍA IZQUIERDO, Carlos (ES), BRAÑAS LASALA, Javier (ES), DEL CAMPO NOVALES, Pablo (ES), HERNÁNDEZ FERNÁNDEZ, María Teresa (ES)
(73) Compagnie Industrielle De La Matiere Vegetale CIMV; 134-142 Rue Danton, 92300 Levallois Perret, FR				(74) Agneta VEŽENKOVA, PĒTERSONA PATENTS - AAA LAW, SIA; Citadeles iela 12, Rīga, LV-1010, LV
(72) DELMAS, Michel (FR), BENJELLOUN MLAYAH, Bouchra (FR)				(54) <b>AR HUMĪNU-FERMENTU ŠĶĪDUMU, KAS BAGĀTS AR FOSFATĀŽU FERMENTIEM, BAGĀTINĀTI MĒSĻOŠANAS LĪDZKĻĪ UN TO RAŽOŠANAS PROCESS</b> <b>FERTILISERS ENRICHED WITH A HUMIC-ENZYMATIC SOLUTION RICH IN PHOSPHATASE ENZYMES AND THEIR MANUFACTURING PROCESS</b>
(74) Agneta VEŽENKOVA, PĒTERSONA PATENTS - AAA LAW, SIA; Citadeles iela 12, Rīga, LV-1010, LV				
(54) <b>PROCESS BIOETANOLA RAŽOŠANAI CELULOZES FERMENTĀTĪVAS HIDROLĪZES CEĻĀ</b> <b>PROCESS FOR PRODUCING BIOETHANOL BY ENZY-MATIC HYDROLYSIS OF CELLULOSE</b>				
(51) <b>B03C 3/38</b> <b>B03C 3/41</b> <b>B03C 3/47</b> <b>B03C 3/014</b> <b>B03C 3/16</b> <b>B01D 47/06</b> <b>B01D 50/00</b>	(11) <b>2663403 T1</b>			(51) <b>G01N 33/574</b> <b>G01N 33/74</b> <b>G01N 33/543</b>
(21) 11855648.9	(22) 14.07.2011			(21) 12716825.0
(45) 26.02.2020				(22) 30.03.2012
(31) 20110007	(32) 12.01.2011	(33) FI		(45) 04.03.2020
(86) FI2011000037	14.07.2011			(31) 201161470618 P
(87) WO2012095549	19.07.2012			(32) 01.04.2011
(73) Aavi Technologies Ltd; Tulppatie 1, 00880 Helsinki, FI				(33) US
(72) ILMASTI, Veikko Ilmari (FI)				201213432248
(74) Agneta VEŽENKOVA, PĒTERSONA PATENTS - AAA LAW, SIA; Citadeles iela 12, Rīga, LV-1010, LV				28.03.2012
(54) <b>METODE GAISA ATTĪRĪŠANAI NO NEVĒLAMĪEM KOMPONENTIEM UN ŠĀDU KOMPONENTU ATDALĪŠANAI UN MINĒTĀS METODES LIETOŠANA</b> <b>METHOD FOR PURIFYING AIR FROM NON-DESIRED COMPONENTS AND FOR ELIMINATING SUCH COMPONENTS AND USE OF SAID METHOD</b>				(86) US2012031338
				30.03.2012
				(87) WO2012135560
				04.10.2012
				(73) Menarini Silicon Biosystems S.p.A.; Via G. di Vittorio, 21 B/3, 40013 Castel Maggiore (BO), IT
				(72) CHIANESE, David, A. (US)
				(74) Agneta VEŽENKOVA, PĒTERSONA PATENTS - AAA LAW, SIA; Citadeles iela 12, Rīga, LV-1010, LV
				(54) <b>STEROĪDU RECEPTORU ANALĪZES AUDZĒJA ŠŪNU NOTEIKŠANAI</b> <b>STEROID RECEPTOR ASSAYS FOR DETECTING TUMOR CELLS</b>
(51) <b>G06Q 20/00</b>	(11) <b>2673740 T1</b>			(51) <b>C10B 49/02</b> <b>C10B 47/30</b> <b>C10B 53/02</b> <b>C10L 5/44</b> <b>C01B 32/30</b>
(21) 12702297.8	(22) 08.02.2012			(21) 12771449.1
(45) 11.03.2020				(22) 13.04.2012
(31) MI20110193	(32) 10.02.2011	(33) IT		(45) 17.06.2020
(86) EP2012052138	08.02.2012			(31) 201161476025 P
(87) WO2012107494	16.08.2012			201161476043 P
(73) Eureka S.A.; 2A, Rue Nicolas Bové, 1253 Luxembourg, LU				201161475930 P
				201161475937 P
				201161475943 P
				201161475946 P
				201161475949 P
				201161475956 P
				201161475959 P
				201161475968 P
				201161475971 P
				201161475973 P
				201161475977 P
				201161475981 P

201161475991 P	15.04.2011	US	<b>B29C 69/00</b>
201161475996 P	15.04.2011	US	<b>C08G 63/183</b>
201161476049 P	15.04.2011	US	<b>C08G 63/78</b>
(86) US2012033630	13.04.2012		<b>B29C 43/24</b>
(87) WO2012142491	18.10.2012		<b>B29C 43/28</b>
(73) Carbon Technology Holdings, LLC; 1 Imation Way, Oakdale, MN 55128, US			<b>B29K 267/00</b>
(72) MENNELL, James, A. (US), DESPEN, Daniel, J. (US)			<b>B29K 67/00</b>
(74) Aleksandra FORTŪNA, FORAL Intelektuālā ģipašuma aģentūra, SIA; Kalēju iela 14-7, Rīga, LV-1050, LV			<b>B32B 37/15</b>
(54) <b>AUGSTA OGLEKLĀ SATURA BIOĢĒNU REAĢENTU IEGŪŠANAS PAŅĒMIENI PROCESSES FOR PRODUCING HIGH-CARBON BIOGENIC REAGENTS</b>			(21) 11785530.4 (22) 02.11.2011
			(45) 20.05.2020
			(31) 201113181882 (32) 13.07.2011 (33) US
			(86) US2011058873 02.11.2011
			(87) WO2013009338 17.01.2013
			(73) OCTAL SAOC FZC; PC 112, PO Box 3786, Muscat, OM
			(72) BARAKAT, Nicholas (US), KARSZES, William (US)
			(74) Voldemārs OSMANS, Aģentūra TRIA ROBIT; Vīlandes iela 5, Rīga, LV-1010, LV
(51) <b>C09K 3/10</b> (11) <b>2707446 T1</b>			(54) <b>UZLABOTA TEREFTALĀTA LOKŠŅU UN OBJEKTU IZGATAVOŠANAI ADVANCED CONTROL SYSTEM AND METHOD FOR MAKING POLYETHYLENE TEREPHTHALATE SHEETS AND OBJECTS</b>
<b>B65D 41/04</b>			
<b>C08K 5/00</b>			
(21) 11719014.0 (22) 11.05.2011			
(45) 29.04.2020			
(86) EP2011057651 11.05.2011			
(87) WO2012152329 15.11.2012			
(73) Actega DS GmbH; Straubinger Strasse 12, 28219 Bremen, DE			
(72) MÄNGEL, Dany (DE)			
(74) Artis KROMANIS, PĒTERSONA PATENTS - AAA LAW, SIA; Citadeles iela 12, Rīga, LV-1010, LV			
(54) <b>PVC-BRĪVI NOSLĒGI PVC-FREE CLOSURES</b>			
(51) <b>C09K 3/10</b> (11) <b>2707447 T1</b>			
<b>B65D 41/04</b>			
(21) 11719015.7 (22) 11.05.2011			
(45) 06.05.2020			
(86) EP2011057652 11.05.2011			
(87) WO2012152330 15.11.2012			
(73) Actega DS GmbH; Straubinger Strasse 12, 28219 Bremen, DE			
(72) MÄNGEL, Dany (DE)			
(74) Artis KROMANIS, PĒTERSONA PATENTS - AAA LAW, SIA; Citadeles iela 12, Rīga, LV-1010, LV			
(54) <b>STABILIZĒJAMI PVC NESATUROŠI NOSLĒGI STERILIZABLE PVC-FREE CLOSURES</b>			
(51) <b>B61D 15/00</b> (11) <b>2709893 T1</b>			
(21) 12722128.1 (22) 15.05.2012			
(45) 15.04.2020			
(31) 102011101636 (32) 16.05.2011 (33) DE			
202011109502 U 23.12.2011 DE			
102012005287 15.03.2012 DE			
(86) EP2012059032 15.05.2012			
(87) WO2012156408 22.11.2012			
(73) K&K Maschinenentwicklungs GmbH & Co. KG; Von-Gravenreuth-Straße 1, 81827 München, DE			
(72) DEHMEL, Wolfram Peter (DE)			
(74) Valentīna SERGEJEVA; Vecā Jūrmalas gatve 1 k-2-50, Rīga, LV-1083, LV			
(54) <b>SISTĒMA, METODE UN DZELZCEĻA VAGONI PRIEKŠMETU TRANSPORTĒŠANAI PA SLIEŽU CEĻIEM SYSTEM, METHOD AND RAILWAY CARRIAGE FOR THE RAIL-BOUND TRANSPORTATION OF OBJECTS</b>			
(51) <b>B29B 7/88</b> (11) <b>2731778 T1</b>			
<b>B29C 48/92</b>			
<b>B29C 48/08</b>			
<b>B29C 48/21</b>			
			(51) <b>C12P 21/08</b> (11) <b>2794905 T1</b>
			<b>C07K 16/24</b>
			<b>C07K 16/28</b>
			<b>C07K 16/30</b>
			<b>C07K 16/32</b>
			<b>C07K 16/46</b>
			(21) 12860127.5 (22) 18.12.2012
			(45) 01.04.2020
			(31) 201161577956 P (32) 20.12.2011 (33) US
			(86) US2012070310 18.12.2012
			(87) WO2013096291 27.06.2013
			(73) MedImmune, LLC; One MedImmune Way, Gaithersburg, MD 20878, US
			(72) CHOWDHURY, Partha, S. (US), OGANESYAN, Vaheh (US), MAZOR, Yariv (US), DIMASI, Nazzareno (US)
			(74) Jevgeņija GAINUTDINOVA, METIDA LAW FIRM, SIA; Miera iela 12-1, Rīga, LV-1001, LV
			(54) <b>MODIFICĒTI POLIPEPTĪDI BISPECIFISKU ANTIVIELU SASTATNĒM MODIFIED POLYPEPTIDES FOR BISPECIFIC ANTIBODY SCAFFOLDS</b>



- (51) **A61K 31/196** (11) **2805746 T1**  
**A61K 31/42**  
**A61Q 19/02**  
**A61Q 19/06**  
**A61Q 19/08**  
**C07D 319/08**  
**C07C 233/54**  
**C07D 307/79**  
**A61K 8/42**  
(21) 14170446.0 (22) 16.02.2010  
(45) 06.05.2020  
(31) 09425056 (32) 16.02.2009 (33) EP  
179062 P 18.05.2009 US  
287461 P 17.12.2009 US  
(73) Nogra Pharma Limited; 33 Sir John Rogerson's Quay, Dublin 2, IE  
(72) BARONI, Sergio (IT),  
BELLINIA, Salvatore (IT),  
VITI, Francesca (IT)  
(74) Aleksandra FORTŪNA, FORAL Intelektuālā Īpašuma aģentūra, SIA; Kalēju iela 14-7, Rīga, LV-1050, LV  
(54) **ALKILAMIDOGROUPAS SAVIENOJUMI UN TO IZMANTOŠANA**  
**ALKYLAMIDO COMPOUNDS AND USES THEREOF**
- 
- (51) **A61M 5/00** (11) **2812046 T1**  
**A61M 5/178**  
**A61M 5/46**  
**A61M 37/00**  
**A61F 9/00**  
(21) 13747066.2 (22) 08.02.2013  
(45) 25.03.2020  
(31) 201261597264 P (32) 10.02.2012 (33) US  
(86) US2013025454 08.02.2013  
(87) WO2013120033 15.08.2013  
(73) EyePoint Pharmaceuticals US, Inc.; 400 Pleasant Street, Watertown, MA 02472, US  
(72) NAZZARO, Martin (US),  
YORK, Josh (US),  
LEBLANC, Ron (US)  
(74) Jevgenija GAINUTDINOVA, METIDA LAW FIRM, SIA; Miera iela 12-1, Rīga, LV-1001, LV  
(54) **INŽEKTORA IERĪCE AR NOFIKSĒTU VIRZULI UN IZMANTOŠANAS METODE**  
**INJECTOR APPARATUS WITH FIXED PLUNGER AND METHOD OF USE**
- 
- (51) **C07K 16/24** (11) **2814843 T1**  
(21) 13748708.8 (22) 13.02.2013  
(45) 18.03.2020  
(31) 201201007 (32) 13.02.2012 (33) SG  
(86) SG2013000057 13.02.2013  
(87) WO2013122544 22.08.2013  
(73) Agency for Science, Technology and Research; 1 Fusionopolis Way, 20-10 Connexis, Singapore 138632, SG  
(72) WANG, Cheng-I (SG),  
GOH, Angeline (SG),  
YEO, Siok Ping (SG),  
MORTELLARO, Alessandra (SG),  
BISWAS, Subhra Kumar (SG),  
GINHOUX, Florent (SG),  
ZHONG, Pingyu (SG)  
(74) Jevgenija GAINUTDINOVA, METIDA LAW FIRM, SIA; Miera iela 12-1, Rīga, LV-1001, LV  
(54) **IL-β NEITRALIZĒJOŠAS CILVĒKU MONOKLONĀLĀS ANTIVIELAS**  
**IL-β NEUTRALIZING HUMAN MONOCLONAL ANTIBODIES**
- 
- (51) **F04C 18/16** (11) **2820306 T1**  
**F04C 23/00**  
**F04C 28/06**  
(21) 12743354.8 (22) 27.06.2012  
(45) 10.06.2020  
(31) 201200119 (32) 28.02.2012 (33) BE  
(86) BE2012000032 27.06.2012  
(87) WO2013126969 06.09.2013  
(73) ATLAS COPCO AIRPOWER, naamloze vennootschap; Boomssesteenweg 957, 2610 Wilrijk, BE  
(72) DESIRON Andries Jan F. (BE)  
(74) Svetlana MAKEJEVA, SIA "Intelektuālā Īpašuma juridiskā firma LATISS"; Stabu iela 44-21, Rīga, LV-1011, LV  
(54) **KOMPRESORA IEKĀRTA, KĀ ARĪ ŠĀDAS KOMPRESORA IEKĀRTAS IZMANTOŠANA**  
**COMPRESSOR DEVICE AS WELL AS THE USE OF SUCH A COMPRESSOR DEVICE**
- 
- (51) **A61K 31/712** (11) **2841075 T1**  
**A61K 39/395**  
**A61P 17/08**  
**A61K 45/06**  
**A61K 31/352**  
**A61K 31/353**  
**A61K 31/4745**  
**A61K 31/475**  
**A61K 31/496**  
**A61K 31/7076**  
**A61K 31/713**  
**C07K 16/40**  
**C12N 15/113**  
**G01N 33/50**  
**A61K 39/00**  
**A61K 31/4439**  
**C12N 5/071**  
**A61K 31/437**  
(21) 13780800.2 (22) 26.04.2013  
(45) 18.03.2020  
(31) 201261638684 P (32) 26.04.2012 (33) US  
(86) US2013038358 26.04.2013  
(87) WO2013163512 31.10.2013  
(73) The General Hospital Corporation; 55 Fruit Street, Boston, MA 02114, US  
(72) MANDINOVA, Anna I. (US),  
LEE, Sam W. (US),  
NEEL, Victor A. (US)  
(74) Jevgenija GAINUTDINOVA, METIDA LAW FIRM, SIA; Miera iela 12-1, Rīga, LV-1001, LV  
(54) **LĪDZEKĻI UN METODES SEBOREJISKAS KERATOZES ĀRSTĒŠANAI UN PROFILAKSEI**  
**AGENTS AND METHODS FOR TREATING AND PREVENTING SEBORRHEIC KERATOSIS**
- 
- (51) **G05F 1/10** (11) **2845021 T1**  
**G06F 1/02**  
**G05F 1/46**  
**G06F 1/03**  
**G05F 3/10**  
(21) 13727999.8 (22) 26.04.2013  
(45) 26.02.2020  
(31) TO20120378 (32) 30.04.2012 (33) IT  
(86) IB2013053316 26.04.2013  
(87) WO2013164744 07.11.2013  
(73) Prodit Engineering S.p.A.; Via Asti 81, 10026 Santena (Torino), IT  
(72) LA ROSA, Mario (IT),  
FUSERO, Sergio (IT),  
PETROCELLI, Fortunato (IT),  
BRUNO VENTRE, Giorgio (IT)  
(74) Jevgenija GAINUTDINOVA, METIDA LAW FIRM, SIA; Miera iela 12-1, Rīga, LV-1001, LV

(54) <b>STRĀVAS ĢENERATORA IEKĀRTA UN METODE STRĀVAS VIĻŅA ĢENERĒŠANAI</b> <b>CURRENT GENERATOR DEVICE AND METHOD OF GENERATING A CURRENT WAVE</b>					(51) <b>A61K 31/404</b> <b>A61K 31/44</b> <b>A61K 31/445</b> <b>A61K 31/495</b> <b>A61P 11/00</b> <b>A61P 17/00</b> <b>A61P 17/02</b> <b>A61P 43/00</b> <b>C07D 401/12</b> <b>A61K 31/4178</b> <b>C07D 403/12</b> <b>A61K 45/06</b> <b>A61K 31/5377</b> <b>A61K 31/454</b> <b>A61K 31/496</b> <b>A61K 31/4045</b> <b>A61K 31/551</b> <b>C07D 209/34</b> <b>C07D 295/155</b> <b>C07D 295/215</b>	(11) <b>2878297 T1</b>
(51) <b>A61K 9/19</b> <b>A61K 9/00</b> <b>A61K 9/08</b> <b>A61K 31/24</b> <b>A61P 9/06</b>	(11) <b>2846776 T1</b>				(21) 14190398.9 (45) 25.03.2020 (31) 04030770 (73) Boehringer Ingelheim International GmbH; Binger Strasse 173, 55216 Ingelheim am Rhein, DE (72) PARK, John (DE), HECKEL, Armin (DE), GRAUERT, Matthias (DE), DAHMANN, Georg (DE), BRANDL, Trixi (CH), CHAUDHARY, Nveed (CH), ROTH, Gerald (DE)	(22) 21.12.2005
(21) 13721740.2 (45) 15.04.2020 (31) 12167443 (86) EP2013059594 (87) WO2013167657 (73) AOP Orphan Pharmaceuticals AG; Wilhelminenstrasse 91/II f, 1160 Wien, AT (72) WIDMANN, Rudolf (AT) (74) Mārtiņš LASMANIS, AĢENTŪRA INTELS LATVIJA; Akadēmijas laukums, 1-807, Rīga, LV-1050, LV	(22) 08.05.2013 (32) 10.05.2012 (33) EP				(21) 201261656451 P (86) US2013044368 (87) WO2013184837 (73) Nalpropion Pharmaceuticals LLC; 10 North Place Park, Suite 201, Morristown, NJ 07960, US (72) KLASSEN, Preston (US), TAYLOR, Kristin (US) (74) Agneta VEŽENKOVA, PĒTERSONA PATENTS - AAA LAW, SIA; Citadeles iela 12, Rīga, LV-1010, LV	(32) 06.06.2012 (33) US
(54) <b>PARENTERĀLAIS ESMOLOLA PREPARĀTS</b> <b>PARENTERAL ESMOLOL FORMULATION</b>					(51) <b>A61K 31/137</b> <b>A61K 31/485</b> <b>A61K 9/20</b> <b>G01G 19/414</b> <b>G09B 5/06</b> <b>G09B 19/00</b> <b>A61P 3/04</b> <b>A61P 9/00</b> <b>A61P 9/04</b> <b>A61P 9/10</b>	(11) <b>2858640 T1</b>
(21) 13800883.4 (45) 25.03.2020 (31) 201261656451 P (86) US2013044368 (87) WO2013184837 (73) Nalpropion Pharmaceuticals LLC; 10 North Place Park, Suite 201, Morristown, NJ 07960, US (72) KLASSEN, Preston (US), TAYLOR, Kristin (US) (74) Agneta VEŽENKOVA, PĒTERSONA PATENTS - AAA LAW, SIA; Citadeles iela 12, Rīga, LV-1010, LV	(22) 05.06.2013 (32) 06.06.2012 (33) US				(51) <b>C07K 14/705</b> (21) 13759234.1 (45) 04.03.2020 (31) 12306079 (86) EP2013068628 (87) WO2014037565 (73) INSERM (Institut National de la Santé et de la Recherche Médicale); 101, rue de Tolbiac, 75654 Paris Cedex 13, FR (72) GIBOT, Sébastien (FR), BOUFENZER, Amir (FR), AIT-OUFELLA, Hafid (FR), DERIVE, Marc (FR)	(32) 07.09.2012 (33) EP
(54) <b>KOMPOZĪCIJA LIETOŠANAI LIEKĀ SVARA UN APTAUKOŠANĀS ĀRSTĒŠANAS METODĒ PACIENTIEM AR AUGSTU KARDIOVASKULĀRO RISKU</b> <b>COMPOSITION FOR USE IN A METHOD OF TREATING OVERWEIGHT AND OBESITY IN PATIENTS WITH HIGH CARDIOVASCULAR RISK</b>					(51) <b>C07K 16/24</b> <b>A61K 39/395</b> <b>G01N 33/50</b>	(11) <b>2892923 T1</b>
(21) 13800883.4 (45) 25.03.2020 (31) 201261656451 P (86) US2013044368 (87) WO2013184837 (73) Nalpropion Pharmaceuticals LLC; 10 North Place Park, Suite 201, Morristown, NJ 07960, US (72) KLASSEN, Preston (US), TAYLOR, Kristin (US) (74) Agneta VEŽENKOVA, PĒTERSONA PATENTS - AAA LAW, SIA; Citadeles iela 12, Rīga, LV-1010, LV	(22) 05.06.2013 (32) 06.06.2012 (33) US				(21) 13792452.8 (22) 05.09.2013	
(51) <b>A61M 5/34</b>	(11) <b>2861283 T1</b>					
(21) 13737370.0 (45) 20.05.2020 (31) 12004541 (86) IB2013001213 (87) WO2013186618 (73) Ares Trading SA; Zone Industrielle de l'Ouriettaz, 1170 Aubonne, CH (72) WURMBAUER, Werner (AT), SCHOPF, Josef (AT), SCHATZ, Bernhard (AT) (74) Artis KROMANIS, PĒTERSONA PATENTS - AAA LAW, SIA; Citadeles iela 12, Rīga, LV-1010, LV	(22) 11.06.2013 (32) 15.06.2012 (33) EP					
(54) <b>INJEKCIJAS IERĪCE AR ADATAS SENSORU</b> <b>INJECTION DEVICE WITH NEEDLE SENSOR</b>						

(45) 25.03.2020  
 (31) 201261697981 P (32) 07.09.2012 (33) US  
 (86) IB2013058317 05.09.2013  
 (87) WO2014037899 13.03.2014  
 (73) Novartis AG; Lichtstrasse 35, 4056 Basel, CH  
 (72) BARDROFF, Michael Otto (CH),  
 BRANNETTI, Barbara (CH),  
 CAMPBELL, Emma Michelle (GB),  
 DIEFENBACH-STREIBER, Beate (DE),  
 EBERTH, Adina (DE),  
 KUNZ, Christian Carsten Silvester (DE),  
 MARSHALL, Sylwia (GB),  
 RONDEAU, Jean-Michel Rene (CH),  
 SCHLAEPLI, Jean-Marc Alfred (CH),  
 VAN HEEKE, Gino Anselmus (GB)  
 (74) Baiba KRAVALE, Patentu birojs "ALFA-PATENTS", SIA;  
 Virānes iela 2, Rīga, LV-1073, LV  
 (54) **IL-18 SAISTOŠAS MOLEKULAS**  
**IL-18 BINDING MOLECULES**

(51) **A61M 5/315** (11) **2897681 T1**  
**A61K 31/19**  
**A61M 35/00**  
 (21) 13782857.0 (22) 15.09.2013  
 (45) 04.03.2020  
 (31) 201261702752 P (32) 19.09.2012 (33) US  
 (86) IL2013050783 15.09.2013  
 (87) WO2014045277 27.03.2014  
 (73) Innovative Pharmaceutical Concepts (IPC) Inc.; Geneva  
 Place, 2nd Floor, 333 Waterfront Drive, Road Town, Tortola,  
 VG  
 (72) ALTMAN, Joshua (IL),  
 TSHUVA, Moshe (IL),  
 BURSTEIN, Pinchas (IL)  
 (74) Jevgeņija GAINUTDINOVA, METIDA LAW FIRM, SIA; Miera  
 iela 12-1, Rīga, LV-1001, LV  
 (54) **MEDICĪNISKAIS APLIKATORS**  
**MEDICAL APPLICATOR**

(51) **E02F 9/28** (11) **2902552 T1**  
 (21) 15151947.7 (22) 28.03.2007  
 (45) 17.06.2020  
 (31) 787268 P (32) 30.03.2006 (33) US  
 (73) Esco Group LLC; 2141 NW 25th Avenue, Portland, Oregon  
 97210, US  
 (72) CARPENTER, Christopher M. (US),  
 CONKLIN, Donald M. (US),  
 MORRIS, Ray J. (US),  
 BEARDEN, James E. (US),  
 DURAND, Sevem D. (US)  
 (74) Artis KROMANIS, PĒTERSONA PATENTS - AAA LAW,  
 SIA; Citadeles iela 12, Rīga, LV-1010, LV  
 (54) **NODILUMA DETĀLA EKSKAVĀCIJAS APRĪKOJUMAM**  
**WEAR MEMBER FOR EXCAVATING EQUIPMENT**

(51) **C12N 15/863** (11) **2912183 T1**  
**A61K 39/00**  
 (21) 13783852.0 (22) 28.10.2013  
 (45) 06.05.2020  
 (31) 201261719429 P (32) 28.10.2012 (33) US  
 (86) EP2013003239 28.10.2013  
 (87) WO2014063832 01.05.2014  
 (73) Bavarian Nordic A/S; Hejreskovvej 10A, 3490 Kvistgaard,  
 DK  
 (72) STEIGERWALD, Robin (DE),  
 BRINKMANN, Kay (DE)  
 (74) Jevgeņija GAINUTDINOVA, METIDA LAW FIRM, SIA; Miera  
 iela 12-1, Rīga, LV-1001, LV

(54) **PR13.5 PROMOTERS IEDARBĪGAI T-ŠŪNAI, UN ANTI-  
 VIELAS REAKCIJAS**  
**PR13.5 PROMOTER FOR ROBUST T-CELL AND ANTI-  
 BODY RESPONSES**

(51) **G16B 15/20** (11) **2923291 T1**  
 (21) 13796039.9 (22) 25.11.2013  
 (45) 27.05.2020  
 (31) 12194206 (32) 26.11.2012 (33) EP  
 (86) EP2013074556 25.11.2013  
 (87) WO2014080005 30.05.2014  
 (73) Innophore GmbH; Am Eisernen Tor 3, 8010 Graz, AT  
 (72) GRUBER, Karl (AT),  
 STEINKELLNER, Georg (AT),  
 GRUBER, Christian (AT)  
 (74) Voldemārs OSMANS, Aģentūra TRIA ROBIT; Vīlandes  
 iela 5, Rīga, LV-1010, LV  
 (54) **JAUNU ENZIMĀTISKO AKTIVITĀŠU NOTEIKŠANA,  
 IZMANTOJOT TRĪSDIMENSIJU PUNKTU MĀKOŅUS,  
 KAS ATTĒLO PROTEĪNA DOBUMU FIZIKĀLI ĶĪMISKAS  
 ĪPAŠĪBAS**  
**DETERMINING NOVEL ENZYMATIC FUNCTIONALITIES  
 USING THREE-DIMENSIONAL POINT CLOUDS REP-  
 RESENTING PHYSICO CHEMICAL PROPERTIES OF  
 PROTEIN CAVITIES**

(51) **G01N 33/49** (11) **2940470 T1**  
**G01N 35/08**  
**G01N 33/15**  
**B01L 3/00**  
**B01F 13/00**  
**B01F 13/08**  
**B01F 15/02**  
**G01N 33/50**  
**G01N 35/00**  
 (21) 13868176.2 (22) 27.12.2013  
 (45) 25.03.2020  
 (31) 20120158117 (32) 31.12.2012 (33) KR  
 (86) KR2013012289 27.12.2013  
 (87) WO2014104807 03.07.2014  
 (73) Korea University Research and Business Foundation;  
 145 Anam-ro, Seongbuk-gu, Seoul 136-701, KR  
 (72) SHIN, Se Hyun (KR),  
 LIM, Chae Seung (KR),  
 NAM, Jeong Hoon (KR),  
 LIM, Hyun Jung (KR)  
 (74) Artis KROMANIS, PĒTERSONA PATENTS - AAA LAW,  
 SIA; Citadeles iela 12, Rīga, LV-1010, LV  
 (54) **APARĀTS TROMBOCĪTA AGREGĀCIJAS REAKCIJAS  
 UZ MEDIKAMENTU TESTĒŠANAI**  
**APPARATUS FOR TESTING PLATELET AGGREGATION  
 IN RESPONSE TO A DRUG**

(51) **H04N 19/70** (11) **2942954 T1**  
**H04N 19/157**  
**H04N 19/593**  
**H04N 19/11**  
**H04N 19/176**  
**H04N 19/91**  
**H04N 19/105**  
**H04N 19/61**  
**H04N 19/117**  
**H04N 19/182**  
 (21) 15001468.6 (22) 20.04.2012  
 (45) 03.06.2020  
 (31) 20110108452 (32) 24.10.2011 (33) KR  
 (73) INNOTIVE LTD; Hill Dickinson LLP, The Broadgate Tower,  
 20 Primrose Street, London, EC2A 2EW, GB

- (72) PARK, Shin Ji (KR)  
 (74) Artis KROMANIS, PĒTERSONA PATENTS - AAA LAW, SIA; Citadeles iela 12, Rīga, LV-1010, LV  
 (54) **ATTĒLU DEKODĒŠANAS APARĀTS**  
**IMAGE DECODING APPARATUS**

- LEWIS, Alan Peter (GB),  
 WEBB, Thomas Matthew (GB)  
 (74) Aleksandra FORTŪNA, FORAL Intelektuālā Īpašuma aģentūra, SIA; Kalēju iela 14-7, Rīga, LV-1050, LV  
 (54) **ANTI-LAG-3 SAISTOŠIE PROTEĪNI**  
**ANTI-LAG-3 BINDING PROTEINS**

- (51) **A61K 31/4439** (11) **2945628 T1**  
**A61K 45/06**  
**A61P 35/00**  
**A61P 35/04**  
**A61P 5/28**  
**A61P 17/14**  
**A61K 47/10**  
**A61K 47/34**  
**A61K 47/44**  
**A61K 9/48**  
**A61K 38/09**  
**A61K 9/00**  
 (21) 14701865.9 (22) 09.01.2014  
 (45) 15.04.2020  
 (31) 201361752842 P (32) 15.01.2013 (33) US  
 (86) US2014010777 09.01.2014  
 (87) WO2014113260 24.07.2014  
 (73) Aragon Pharmaceuticals, Inc.; 10990 Wilshire Blvd. Suite 300, Los Angeles, CA 90024, US  
 (72) CHEN, Isan (US),  
 HAGER, Jeffrey H. (US),  
 MANEVAL, Edna Chow (US),  
 HERBERT, Mark R. (US),  
 SMITH, Nicholas D. (US)  
 (74) Agneta VEŽENKOVA, PĒTERSONA PATENTS - AAA LAW, SIA; Citadeles iela 12, Rīga, LV-1010, LV  
 (54) **ANDROGĒNU RECEPTORA MODULATORS KOMBINĀCIJĀ AR ABIRATERONA ACETĀTU UN PREDNIZONU PROSTATAS VĒŽA ĀRSTĒŠANAI**  
**ANDROGEN RECEPTOR MODULATOR IN COMBINATION WITH ABIRATERONE ACETATE AND PREDNISONE FOR TREATING PROSTATE CANCER**

- (51) **A61K 9/50** (11) **2978414 T1**  
**A61K 31/57**  
 (21) 14727028.4 (22) 12.05.2014  
 (45) 22.07.2020  
 (31) 201308933 (32) 17.05.2013 (33) GB  
 (86) GB2014051442 12.05.2014  
 (87) WO2014184525 20.11.2014  
 (73) Diurnal Limited; Cardiff Medicentre, Heath Park, Cardiff, Glamorgan CF14 4UJ, GB  
 (72) HUATAN, Hiep (GB),  
 ROSS, Richard (GB),  
 WHITAKER, Martin (GB),  
 POELLINGER, Norbert (DE),  
 GRAVE, Annette (DE)  
 (74) Agneta VEŽENKOVA, PĒTERSONA PATENTS - AAA LAW, SIA; Citadeles iela 12, Rīga, LV-1010, LV  
 (54) **HIDROKORTIZONU SATUROŠĀ KOMPOZĪCIJA**  
**COMPOSITION COMPRISING HYDROCORTISONE**

- (51) **H04N 19/70** (11) **2950535 T1**  
**H04N 19/157**  
**H04N 19/11**  
**H04N 19/176**  
**H04N 19/593**  
**H04N 19/44**  
 (21) 15001380.3 (22) 20.04.2012  
 (45) 24.06.2020  
 (31) 20110108448 (32) 24.10.2011 (33) KR  
 (73) INNOTIVE LTD; Hill Dickinson LLP, The Broadgate Tower, 20 Primrose Street, London, EC2A 2EW, GB  
 (72) PARK, Shin Ji (KR)  
 (74) Artis KROMANIS, PĒTERSONA PATENTS - AAA LAW, SIA; Citadeles iela 12, Rīga, LV-1010, LV  
 (54) **METODE UN APARĀTS IEKŠĒJĀS PROGNOZĒŠANAS REŽĪMA DEKODĒŠANAI**  
**METHOD AND APPARATUS FOR DECODING INTRA PREDICTION MODE**

- (51) **A61K 31/19** (11) **2978419 T1**  
**A61K 31/195**  
**A61K 31/185**  
**A61P 25/28**  
**A61P 25/00**  
**A61K 31/575**  
**A61K 31/192**  
 (21) 14775675.3 (22) 24.02.2014  
 (45) 15.04.2020  
 (31) 201361804690 P (32) 24.03.2013 (33) US  
 201314140083 24.12.2013 US  
 (86) US2014018040 24.02.2014  
 (87) WO2014158547 02.10.2014  
 (73) Amylyx Pharmaceuticals Inc.; 43 Thorndike St, Cambridge, MA 02141, US  
 (72) COHEN, Joshua B. (US),  
 KLEE, Justin (US)  
 (74) Agneta VEŽENKOVA, PĒTERSONA PATENTS - AAA LAW, SIA; Citadeles iela 12, Rīga, LV-1010, LV  
 (54) **KOMPOZĪCIJAS ŠŪNU DZĪVOTSPĒJAS UZLABOŠANAI UN TO LIETOŠANAS METODES**  
**COMPOSITIONS FOR IMPROVING CELL VIABILITY AND METHODS OF USE THEREOF**

- (51) **C07K 16/28** (11) **2970464 T1**  
**A61P 37/04**  
 (21) 14709691.1 (22) 13.03.2014  
 (45) 06.05.2020  
 (31) 201361789325 P (32) 15.03.2013 (33) US  
 (86) EP2014054967 13.03.2014  
 (87) WO2014140180 18.09.2014  
 (73) GlaxoSmithKline Intellectual Property Development Limited; 980 Great West Road, Brentford, Middlesex TW8 9GS, GB  
 (72) HAMBLIN, Paul Andrew (GB),

- (51) **C07J 13/00** (11) **2986624 T1**  
**C07J 21/00**  
**C07J 3/00**  
**C07J 31/00**  
**C07J 7/00**  
**C07J 43/00**  
 (21) 14786089.4 (22) 17.04.2014  
 (45) 25.03.2020  
 (31) PCT/CN2013/074312 (32) 17.04.2013 (33) WO  
 (86) CN2014075593 17.04.2014  
 (87) WO2014169832 23.10.2014  
 (73) Sage Therapeutics, Inc.; 215 First Street, Cambridge, MA 02142, US  
 (72) BOTELLA, Gabriel Martinez (US),  
 HARRISON, Boyd L. (US),  
 ROBICHAUD, Albert Jean (US),  
 SALITURO, Francesco G. (US),  
 BERESIS, Richard Thomas (CN)



(74) Jevgeņija GAINUTDINOVA, METIDA LAW FIRM, SIA; Miera iela 12-1, Rīga, LV-1001, LV	(21) 13739531.5	(22) 30.05.2013	
(54) <b>19-NOR NEIROAKTĪVI STEROĪDI ĀRSTĒŠANAS PAŅĒMIENIEM</b> <b>19-NOR NEUROACTIVE STEROIDS FOR METHODS OF TREATMENT</b>	(45) 08.07.2020		
	(86) US2013043377	30.05.2013	
	(87) WO2014193388	04.12.2014	
	(73) Johns Manville; 717 Seventeenth Street, Denver, CO 80202, US		
	(72) BAKER, John, Wayne (US)		
	(74) Aleksandra FORTŪNA, FORAL Intelektuālā Tpašuma aģentūra, SIA; Kalēju iela 14-7, Rīga, LV-1050, LV		
	(54) <b>IEGREMDĒTAS DEGŠANAS STIKLA KAUSĒŠANAS SISTĒMAS UN TO IZMANTOŠANAS PAŅĒMIENI</b> <b>SUBMERGED COMBUSTION GLASS MELTING SYSTEMS AND METHODS OF USE</b>		
(51) <b>B32B 15/08</b>	(11) <b>2993037 T1</b>		
<b>B32B 3/14</b>			
<b>B32B 15/16</b>			
<b>B32B 15/18</b>			
<b>B32B 15/20</b>			
<b>B32B 3/28</b>			
(21) 15174479.4	(22) 30.06.2015		
(45) 15.04.2020			
(31) 202014104104 U	(32) 02.09.2014	(33) DE	
(73) Metawell GmbH; Schleifmühlweg 31, 86633 Neuburg/Donau, DE			
(72) SCHIEKEL, Michael (DE), WESOLOWSKI, Klemens (DE), FÄHRROLFES, Herbert (DE)			
(74) Baiba KRAVALE, Patentu birojs "ALFA-PATENTS", SIA; Virānes iela 2, Rīga, LV-1073, LV			
(54) <b>SLĀŅAINA METĀLA STRUKTŪRA AR PILDĪJUMU</b> <b>FILLED METAL SANDWICH STRUCTURE</b>			
(51) <b>E03D 9/02</b>	(11) <b>3002373 T1</b>		
<b>E03D 9/03</b>			
(21) 15196522.5	(22) 13.03.2009		
(45) 29.04.2020			
(31) 102008037723	(32) 14.08.2008	(33) DE	
(73) Henkel AG & Co. KGaA; Henkelstrasse 67, 40589 Düsseldorf, DE			
(72) BUTTER-JENTSCH, Ralph (DE), MÜHLHAUSEN, Hans-Georg (DE)			
(74) Baiba KRAVALE, Patentu birojs "ALFA-PATENTS", SIA; Virānes iela 2, Rīga, LV-1073, LV			
(54) <b>TUALETES BLOKS AR SKALOJOŠĀ ŪDENS SADALĪTĀJ-ELEMENTU</b> <b>WC-BALLS WITH FLUSHING WATER DISTRIBUTING ELEMENT</b>			
(51) <b>E03D 9/02</b>	(11) <b>3002376 T1</b>		
<b>E03D 9/03</b>			
(21) 15196533.2	(22) 13.03.2009		
(45) 29.04.2020			
(31) 102008037723	(32) 14.08.2008	(33) DE	
(73) Henkel AG & Co. KGaA; Henkelstrasse 67, 40589 Düsseldorf, DE			
(72) BUTTER-JENTSCH, Ralph (DE), MÜHLHAUSEN, Hans-Georg (DE)			
(74) Baiba KRAVALE, Patentu birojs "ALFA-PATENTS", SIA; Virānes iela 2, Rīga, LV-1073, LV			
(54) <b>TUALETES BLOKS AR SKALOJOŠĀ ŪDENS SADALĪTĀJ-ELEMENTU</b> <b>WC-BALLS WITH FLUSHING WATER DISTRIBUTING ELEMENT</b>			
(51) <b>C03B 5/167</b>	(11) <b>3003996 T1</b>		
<b>C03B 5/235</b>			
<b>C03B 5/425</b>			
<b>C03B 5/44</b>			
<b>C03B 5/04</b>			
<b>C03B 5/26</b>			
<b>C03B 5/43</b>			
(51) <b>A61K 9/20</b>	(11) <b>3030227 T1</b>		
<b>A61K 31/4045</b>			
(21) 14753182.6	(22) 06.08.2014		
(45) 08.04.2020			
(31) 201361863325 P	(32) 07.08.2013	(33) US	
201361913066 P	06.12.2013	US	
(86) US2014049940	06.08.2014		
(87) WO2015021153	12.02.2015		
(51) <b>C05B 19/00</b>	(11) <b>3008034 T1</b>		
<b>A01C 21/00</b>			
<b>C05B 1/02</b>			
<b>C05B 7/00</b>			
<b>C05B 9/00</b>			
<b>C05G 5/00</b>			
<b>C05G 3/00</b>			
<b>C05B 1/04</b>			
<b>C05B 3/00</b>			
(21) 14811297.2	(22) 13.06.2014		
(45) 11.03.2020			
(31) 201361835476 P	(32) 14.06.2013	(33) US	
(86) CA2014050558	13.06.2014		
(87) WO2014198000	18.12.2014		
(73) Ostara Nutrient Recovery Technologies Inc.; 690-1199 West Pender Street, Vancouver, British Columbia V6E 2R1, CA			
(72) CLARK, Donald R. (US), FROEHLICH, Dan Michael (US), BRITTON, Ahren Thomas (US)			
(74) Jevgeņija GAINUTDINOVA, METIDA LAW FIRM, SIA; Miera iela 12-1, Rīga, LV-1001, LV			
(54) <b>LĒNAS UN ĀTRAS IEDARBĪBAS MĒSLOJUMA KOMPOZĪCIJA UN PAŅĒMIENI TĀDAS IZGATAVOŠANAI</b> <b>SLOW AND FAST RELEASE FERTILIZER COMPOSITION AND METHODS FOR MAKING SAME</b>			

- (73) Incyte Corporation; 1801 Augustine Cut-Off, Wilmington, DE 19803, US  
 (72) YELESWARAM, Krishnaswamy (US),  
 PARIKH, Bhavnish (US),  
 MODI, Dilip P. (US),  
 SHETH, Trupti (US)  
 (74) Agneta VEŽENKOVA, PĒTERSONA PATENTS - AAA LAW, SIA; Cīradeles iela 12, Rīga, LV-1010, LV  
 (54) **ILGSTOŠAS ATBRĪVOŠANĀS DEVAS FORMAS JAK1 INHIBITORAM**  
**SUSTAINED RELEASE DOSAGE FORMS FOR A JAK1 INHIBITOR**

- (51) **C12N 15/86** (11) **3039146 T1**  
**A61P 25/28**  
**C12N 9/02**  
**C12N 15/113**  
 (21) 14761771.6 (22) 26.08.2014  
 (45) 27.05.2020  
 (31) 201361870585 P (32) 27.08.2013 (33) US  
 (86) US2014052753 26.08.2014  
 (87) WO2015031392 05.03.2015  
 (73) Research Institute at Nationwide Children's Hospital; 700 Children's Drive, Columbus, Ohio 43205, US  
 Ludwig Institute for Cancer Research; Stadelhoferstrasse 22, 8001 Zurich, CH  
 (72) KASPAR, Brian, K. (US),  
 FOUST, Kevin (US),  
 CLEVELAND, Don, W. (US)  
 (74) Voldemārs OSMANS, Aģentūra TRIA ROBIT; Vīlandes iela 5, Rīga, LV-1010, LV  
 (54) **PRODUKTI UN METODES AMIOTROFĀS LATERĀLĀS SKLEROZES ĀRSTĒŠANAI**  
**PRODUCTS AND METHODS FOR TREATMENT OF AMYOTROPHIC LATERAL SCLEROSIS**

- (51) **C07D 401/04** (11) **3041835 T1**  
**C07D 409/14**  
**A61P 3/00**  
**A61P 17/00**  
**A61P 25/00**  
**A61P 31/00**  
**A61P 35/00**  
 (21) 14842802.2 (22) 04.09.2014  
 (45) 08.04.2020  
 (31) 201361873755 P (32) 04.09.2013 (33) US  
 (86) US2014054043 04.09.2014  
 (87) WO2015035015 12.03.2015  
 (73) Ellora Therapeutics, Inc.; 662 Encinitas Blvd, Suite 250, Encinitas, CA 92004, US  
 (72) MOHAN, Raju (US)  
 (74) Mārtiņš LASMANIS, AĢENTŪRA INTELS LATVIJA; Akadēmijas laukums, 1-807, Rīga, LV-1050, LV  
 (54) **AKNU X RECEPTORU (LXR) MODULATORI**  
**LIVER X RECEPTOR (LXR) MODULATORS**

- (51) **C07D 471/10** (11) **3041842 T1**  
**A61K 31/438**  
**A61P 9/00**  
**A61P 1/00**  
**A61P 29/00**  
**A61P 35/00**  
 (21) 14786383.1 (22) 05.09.2014  
 (45) 23.10.2019  
 (31) 201361874545 P (32) 06.09.2013 (33) US  
 201361899943 P 05.11.2013 US  
 201462004385 P 29.05.2014 US  
 (86) US2014054202 05.09.2014

- (87) WO2015035113 12.03.2015  
 (73) Roivant Sciences GmbH; Viaduktstrasse 8, Basel, 4051, CH  
 (72) DE LOMBAERT, Stéphane (US),  
 GOLDBERG, Daniel R. (US),  
 BRAMELD, Kenneth (US),  
 SJOGREN, Eric Brian (US),  
 SCRIBNER, Andrew (US)  
 (74) Aija LĀCE, PĒTERSONA PATENTS - AAA LAW, SIA; Cīradeles iela 12, Rīga, LV-1010, LV  
 (54) **SPIROCIKLISKI SAVIENOJUMI KĀ TRIPTOFĀNA HIDROKSIDĀZES INHIBITORI**  
**SPIROCYCLIC COMPOUNDS AS TRYPTOPHAN HYDROXYLASE INHIBITORS**

- (51) **A61K 9/00** (11) **3045164 T1**  
**A61K 31/335**  
**A61K 31/52**  
**A61K 31/542**  
**A61K 47/02**  
**A61K 47/10**  
**A61K 47/18**  
**A61K 47/32**  
 (21) 16159225.8 (22) 17.06.2010  
 (45) 15.04.2020  
 (31) 218472 P (32) 19.06.2009 (33) US  
 (73) NOVARTIS AG; Lichtstrasse 35, 4056 Basel, CH  
 (72) KABRA, Bhagwati P. (US)  
 (74) Baiba KRAVALE, Patentu birojs "ALFA-PATENTS", SIA; Virānes iela 2, Rīga, LV-1073, LV  
 (54) **FARMACEITISKĀS ŪDENI SATUROŠAS KOMPOZĪCIJAS, KAS SATUR BORĀTA-POLIOLA KOMPLEKSUS**  
**AQUEOUS PHARMACEUTICAL COMPOSITIONS CONTAINING BORATE-POLYOL COMPLEXES**

- (51) **A61K 39/155** (11) **3067064 T1**  
 (21) 16166033.7 (22) 09.12.2009  
 (45) 13.05.2020  
 (31) 121126 P (32) 09.12.2008 (33) US  
 169077 P 14.04.2009 US  
 224787 P 10.07.2009 US  
 (73) Novavax, Inc.; 21 Firstfield Rd, Gaithersburg, MD 20878, US  
 (72) PUSHKO, Peter (US),  
 WU, Yingyun (US),  
 MASSARÉ, Michael (US),  
 LIU, Ye (US),  
 SMITH, Gale (US),  
 ZHOU, Bin (US)  
 (74) Svetlana MAKEJEVA, SIA "Intelektuālā Īpašuma juridiskā firma LATISS"; Stabu iela 44-21, Rīga, LV-1011, LV  
 (54) **MODIFICĒTI RSV F PROTEĪNI UN TO IZMANTOŠANAS METODES**  
**MODIFIED RSV F PROTEINS AND METHODS OF THEIR USE**

- (51) **C10G 1/00** (11) **3074484 T1**  
**C07C 39/06**  
**C08L 97/02**  
**C10L 1/02**  
**C10G 1/08**  
**C08H 8/00**  
**C08L 97/00**  
**C08H 7/00**  
**C07C 41/01**  
**C07G 1/00**  
 (21) 14865060.9 (22) 27.11.2014  
 (45) 15.04.2020

(31) 1351410 (32) 27.11.2013 (33) SE  
 (86) SE2014051416 27.11.2014  
 (87) WO2015080660 04.06.2015  
 (73) Kat2Biz AB; Sturegatan 38, 114 36 Stockholm, SE  
 (72) SAMEC, Joseph (SE),  
 GALKIN, Maxim (SE)  
 (74) Agneta VEŽENKOVA, PĒTERSONA PATENTS - AAA LAW,  
 SIA; Citadeles iela 12, Rīga, LV-1010, LV  
 (54) **LIGNĪNA DEPOLIMERIZĀCIJA BIOMASĀ**  
**DEPOLYMERISATION OF LIGNIN IN BIOMASS**

(51) **C12N 9/64** (11) **3078743 T1**  
**A61P 7/04**  
**A61K 38/48**  
 (21) 16167534.3 (22) 26.09.2008  
 (45) 24.06.2020  
 (31) 976343 P (32) 28.09.2007 (33) US  
 90574 P 20.08.2008 US  
 (73) ALEXION PHARMACEUTICALS, INC.; 121 Seaport  
 Boulevard, Boston, Massachusetts 02210, US  
 (72) LU, Genmin (US),  
 PHILLIPS, David R. (US),  
 ANDRE, Patrick (US),  
 SINHA, Uma (US)  
 (74) Jevgenija GAINUTDINOVA, METIDA LAW FIRM, SIA; Miera  
 iela 12-1, Rīga, LV-1001, LV  
 (54) **ANTIDOTI FAKTORA XA INHIBITORIEM UN TO IZMAN-**  
**TOŠANAS PAŅĒMIENI**  
**ANTIDOTES FOR FACTOR XA INHIBITORS AND METH-**  
**ODS OF USING THE SAME**

(51) **A61P 3/00** (11) **3089740 T1**  
 (21) 15700003.5 (22) 05.01.2015  
 (45) 13.05.2020  
 (31) 201400117 (32) 03.01.2014 (33) GB  
 (86) GB2015050006 05.01.2015  
 (87) WO2015101794 09.07.2015  
 (73) Cycle Pharmaceuticals Ltd.; Bailey Grundy Barrett Building,  
 Little St Mary's Lane, Cambridge, Cambridgeshire CB2 1RR,  
 GB  
 (72) HARRISON, James (GB),  
 FULLER, Stephen (GB),  
 BROWN, Tobias Josef (US)  
 (74) Svetlana MAKEJEVA, SIA "Intelektuālā Tpašuma juridiskā  
 firma LATISS"; Stabu iela 44-21, Rīga, LV-1011, LV  
 (54) **FARMACEITISKA KOMPOZĪCIJA**  
**PHARMACEUTICAL COMPOSITION**

(51) **G01N 33/543** (11) **3089997 T1**  
**G01N 33/58**  
**C07K 17/14**  
 (21) 14876059.8 (22) 23.12.2014  
 (45) 15.04.2020  
 (31) 201361964285 P (32) 30.12.2013 (33) US  
 (86) US2014072092 23.12.2014  
 (87) WO2015103028 09.07.2015  
 (73) The Curators of the University of Missouri; 316 University  
 Hall, Columbia, MO 65211, US  
 (72) KANNAN, Raghuraman (US),  
 ZAMBRE, Ajit (US),  
 UPENDRAN, Anandhi (US)  
 (74) Jevgenija GAINUTDINOVA, METIDA LAW FIRM, SIA; Miera  
 iela 12-1, Rīga, LV-1001, LV  
 (54) **AU DAUDZKOMPONENTU NANOMATERIĀLI UN SINTĒ-**  
**ZES METODES**  
**AU MULTICOMPONENT NANOMATERIALS AND SYN-**  
**THESIS METHODS**

(51) **C07D 239/48** (11) **3099302 T1**  
 (21) 15743503.3 (22) 29.01.2015  
 (45) 17.06.2020  
 (31) 201461933636 P (32) 30.01.2014 (33) US  
 201462025161 P 16.07.2014 US  
 (86) US2015013412 29.01.2015  
 (87) WO2015116755 06.08.2015  
 (73) Signal Pharmaceuticals, LLC; 10300 Campus Point Drive,  
 Suite 100, San Diego, CA 92121, US  
 (72) FERRETTI, Antonio Christian (US),  
 MAN, Hon-Wah (US),  
 MUSLEHIDDINOGLU, Jale (BE),  
 XU, Jean (US),  
 YONG, Kelvin Hin-yeong (US),  
 BEAUCHAMPS, Marie Georges (US),  
 KOTHARE, Mohit Atul (US),  
 ZOU, Nanfei (US),  
 BOERSEN, Nathan Andrew (US),  
 LI, Ying (US),  
 HILGRAF, Robert (US),  
 NAGY, Mark A. (US),  
 ZOU, Daozhong (US),  
 HUANG, Lianfeng (US)  
 (74) Agneta VEŽENKOVA, PĒTERSONA PATENTS - AAA LAW,  
 SIA; Citadeles iela 12, Rīga, LV-1010, LV  
 (54) **2-(TERC-BUTILAMINO)-4-((1R,3R,4R)-3-HIDROKSI-4-**  
**METILCIKLOHEKSILAMINO)-PIRIMIDĪN-5-KARBOKS-**  
**AMĪDA KRISTĀLISKĀS FORMAS**  
**CRYSTALLINE FORMS OF 2-(TERT-BUTYLAMINO)-**  
**4-((1R,3R,4R)-3-HYDROXY-4-METHYLCYCLOHEXYL-**  
**AMINO)-PYRIMIDINE-5-CARBOXAMIDE**

(51) **C12N 15/11** (11) **3105328 T1**  
**C12N 15/00**  
**C12N 15/86**  
**A01N 63/00**  
**C40B 20/04**  
**C40B 30/04**  
**C40B 40/08**  
 (21) 15749644.9 (22) 11.02.2015  
 (45) 08.04.2020  
 (31) 201461938608 P (32) 11.02.2014 (33) US  
 (86) US2015015476 11.02.2015  
 (87) WO2015123339 20.08.2015  
 (73) The Regents of the University of Colorado, a body corporate;  
 1800 Grant Street, 8th Floor, Denver, CO 80203, US  
 (72) GILL, Ryan, T. (US),  
 GARST, Andrew (US)  
 (74) Jevgenija GAINUTDINOVA, METIDA LAW FIRM, SIA; Miera  
 iela 12-1, Rīga, LV-1001, LV  
 (54) **CRISPR AKTIVĒTA MULTIPLEKSA GENOMU INŽENIE-**  
**RIJA**  
**CRISPR ENABLED MULTIPLEXED GENOME ENGI-**  
**NEERING**

(51) **A61K 39/00** (11) **3106175 T1**  
**A61P 35/00**  
**A61K 38/08**  
**A61K 38/16**  
 (21) 16179163.7 (22) 28.09.2009  
 (45) 01.04.2020  
 (31) 08017305 (32) 01.10.2008 (33) EP  
 08017921 13.10.2008 EP  
 105928 P 16.10.2008 US  
 (73) Immatics Biotechnologies GmbH; Paul-Ehrlich-Strasse 15,  
 72076 Tübingen, DE  
 (72) SCHOOR, Oliver (DE),  
 HILF, Norbert (DE),  
 WEINSCHENK, Toni (DE),  
 TRAUTWEIN, Claudia (DE),

WALTER, Steffen (US),  
SINGH, Harpreet (DE)

(74) Baiba KRAVALE, Patentu birojs "ALFA-PATENTS", SIA;  
Virānes iela 2, Rīga, LV-1073, LV

(54) **JAUNA IMŪNTERAPIJA VAIRĀKU AUDZĒJU ĀRSTĒŠANAI, IESKAITOT NERVU SISTĒMAS UN SMADZEŅU AUDZĒJUS**  
**NOVEL IMMUNOTHERAPY AGAINST SEVERAL TUMORS INCLUDING NEURONAL AND BRAIN TUMORS**

---

(51) **G01S 7/48** (11) **3111249 T1**  
**G01S 7/495**  
**G01S 7/489**

(21) 14715982.6 (22) 28.02.2014  
(45) 01.04.2020

(86) HR2014000010 28.02.2014  
(87) WO2015128682 03.09.2015

(73) A-ELEKTRONIK d.o.o.; Hinka Wuertha 12, 10000 Zagreb, HR

(72) BOROSAK, Marko (HR)

(74) Artis KROMANIS, PĒTERSONA PATENTS - AAA LAW, SIA; Citadeles iela 12, Rīga, LV-1010, LV

(54) **LĀZERA TRANSPONDERA SISTĒMA UN METODE UZLABOTU ĀTRUMA MĒRĪŠANAS LIDARU DARBĪBAS TRAUCĒŠANAI**  
**LASER TRANSPONDER SYSTEM AND METHOD FOR DISRUPTING ADVANCED SPEED MEASURING LIDARS**

(51) **F02N 19/10** (11) **3117081 T1**  
**F01P 11/20**  
**F24H 1/12**  
**F01M 5/00**  
**F01P 11/04**  
**F24H 9/18**  
**F24H 9/20**  
**H05B 3/24**

(21) 15706550.9 (22) 16.01.2015  
(45) 29.04.2020

(31) 20140327 (32) 13.03.2014 (33) NO  
(86) NO2015050008 16.01.2015  
(87) WO2015137817 17.09.2015

(73) Defa AS; Blingsmoveien 30, 3540 Nesbyen, NO

(72) ØEN, Geir Kåre (NO),  
SANDØY, Pål (NO),  
KOPPERUD, Agnar (NO)

(74) Artis KROMANIS, PĒTERSONA PATENTS - AAA LAW, SIA; Citadeles iela 12, Rīga, LV-1010, LV

(54) **FLUĪDA SILDĪŠANAS IERĪCE**  
**HEATING DEVICE FOR FLUID**

(51) **A01N 37/06** (11) **3119198 T1**  
**A61K 31/215**  
**A61K 31/231**  
**A61K 45/06**  
**A61K 31/225**

(21) 15733524.1 (22) 17.03.2015  
(45) 08.04.2020

(31) 201461954785 P (32) 18.03.2014 (33) US  
(86) IB2015000633 17.03.2015  
(87) WO2015140637 24.09.2015

(73) Institut de Recherche en Semiochimie et Ethologie Appliquée; Quartier Salignan, 84400 Apt, FR

(72) PAGEAT, Patrick (FR)

(74) Jevgeņija GAINUTDINOVA, METIDA LAW FIRM, SIA; Miera iela 12-1, Rīga, LV-1001, LV

(54) **SEMIOKĪMISKAS KOMPOZĪCIJAS SOCIĀLO KONFLIKTU SAMAZINĀŠANAI KAĶU STARPĀ**

**SEMIOCHEMICAL COMPOSITIONS TO REDUCE SOCIAL CONFLICTS WITH CATS**

(51) **A61K 39/00** (11) **3120868 T1**  
**A61P 35/00**  
**A61K 38/08**  
**A61K 38/16**

(21) 16179174.4 (22) 28.09.2009  
(45) 08.04.2020

(31) 08017305 (32) 01.10.2008 (33) EP  
08017921 13.10.2008 EP  
105928 P 16.10.2008 US

(73) Immatrics Biotechnologies GmbH; Paul-Ehrlich-Strasse 15, 72076 Tübingen, DE

(72) SCHOOR, Oliver (DE),  
HILF, Norbert (DE),  
WEINSCHENK, Toni (DE),  
TRAUTWEIN, Claudia (DE),  
WALTER, Steffen (DE),  
SINGH, Harpreet (US)

(74) Baiba KRAVALE, Patentu birojs "ALFA-PATENTS", SIA;  
Virānes iela 2, Rīga, LV-1073, LV

(54) **JAUNA IMŪNTERAPIJA VAIRĀKU AUDZĒJU ĀRSTĒŠANAI, IESKAITOT NERVU SISTĒMAS UN SMADZEŅU AUDZĒJUS**  
**NOVEL IMMUNOTHERAPY AGAINST SEVERAL TUMORS INCLUDING NEURONAL AND BRAIN TUMORS**

(51) **A61K 39/00** (11) **3120870 T1**  
**A61P 35/00**  
**A61K 38/08**  
**A61K 38/16**

(21) 16179226.2 (22) 28.09.2009  
(45) 01.04.2020

(31) 08017305 (32) 01.10.2008 (33) EP  
08017921 13.10.2008 EP  
105928 P 16.10.2008 US

(73) Immatrics Biotechnologies GmbH; Paul-Ehrlich-Strasse 15, 72076 Tübingen, DE

(72) SCHOOR, Oliver (DE),  
HILF, Norbert (DE),  
WEINSCHENK, Toni (DE),  
TRAUTWEIN, Claudia (DE),  
WALTER, Steffen (DE),  
SINGH, Harpreet (US)

(74) Baiba KRAVALE, Patentu birojs "ALFA-PATENTS", SIA;  
Virānes iela 2, Rīga, LV-1073, LV

(54) **JAUNA IMŪNTERAPIJA VAIRĀKU AUDZĒJU ĀRSTĒŠANAI, IESKAITOT NERVU SISTĒMAS UN SMADZEŅU AUDZĒJUS**  
**NOVEL IMMUNOTHERAPY AGAINST SEVERAL TUMORS INCLUDING NEURONAL AND BRAIN TUMORS**

(51) **C12N 15/113** (11) **3126499 T1**  
**C12N 15/11**  
**A61K 31/713**  
**A61K 48/00**  
**A61P 25/28**  
**C12Q 1/68**  
**C07H 21/02**  
**C07H 21/04**

(21) 15773965.7 (22) 01.04.2015  
(45) 24.06.2020

(31) 201461973803 P (32) 01.04.2014 (33) US  
(86) US2015023934 01.04.2015  
(87) WO2015153800 08.10.2015

(73) Biogen MA Inc.; 225 Binney Street, Cambridge, MA 02142, US



- (72) SWAYZE, Eric, E. (US),  
 COLE, Tracy (US),  
 KORDASIEWICZ, Holly (US),  
 FREIER, Susan, M. (US),  
 CONDON, Thomas, P. (SG),  
 WANCEWICZ, Edward (US),  
 LOCKHART, Trisha (US),  
 VICKERS, Timothy (US),  
 SINGH, Priyam (US)
- (74) Jevgenija GAINUTDINOVA, METIDA LAW FIRM, SIA; Miera iela 12-1, Rīga, LV-1001, LV
- (54) **KOMPOZĪCIJAS SOD-1 EKSPRESIJAS MODULĒŠANAI  
 COMPOSITIONS FOR MODULATING SOD-1 EXPRES-  
 SION**

- (51) **C12N 15/52 (11) 3131577 T1**  
**C12N 15/70**  
**C12N 1/21**  
**C07K 14/21**  
**A61K 39/104**
- (21) 14784210.8 (22) 13.10.2014  
 (45) 22.04.2020  
 (31) 201461980988 P (32) 17.04.2014 (33) US  
 (86) EP2014071898 13.10.2014  
 (87) WO2015158403 22.10.2015  
 (73) GlaxoSmithKline Biologicals S.A.; Rue de l'Institut 89, 1330 Rixensart, BE
- (72) KOWARIK, Michael (CH),  
 KEMMLER, Stefan J. (CH),  
 QUÉBATTE, Julien L. (CH),  
 FERON, Christiane Marie-Paule Simone Jeanne (BE)
- (74) Aleksandra FORTŪNA, FORAL Intelektuālā īpašuma aģentūra, SIA; Kalēju iela 14-7, Rīga, LV-1050, LV
- (54) **MODIFICĒTAS SAIMNIEKŠŪNAS UN TO IZMANTOŠANA  
 MODIFIED HOST CELLS AND USES THEREOF**

- (51) **B27G 13/04 (11) 3131719 T1**  
**B27G 13/10**  
**B27G 13/12**
- (21) 15717077.0 (22) 14.04.2015  
 (45) 12.02.2020  
 (31) 5692014 (32) 14.04.2014 (33) CH  
 (86) CH2015000055 14.04.2015  
 (87) WO2015157871 22.10.2015  
 (73) Oertli Werkzeuge AG; Hofstrasse 1, 8181 Höri bei Bülach, CH
- (72) ECKERT, Manfred (DE),  
 EHRLE, Bruno (CH),  
 OSTOJIC, Zoran (CH),  
 PAGLIONE, Michael (CH),  
 MEILI KAI, Erich (CH)
- (74) Valentīna SERGEJEVA; Vecā Jūrmalas gatve 1 k-2-50, Rīga, LV-1083, LV
- (54) **DARBARĪKA GALVA UN GRIEZĒJA IEVIETOŠANAS UN  
 FIKSĒŠANAS PAŅĒMIENS UN GRIEZĒJS  
 TOOL HEAD AND METHOD FOR INSERTING AND  
 CLAMPING A CUTTING INSERT, AND CUTTING INSERT**

- (51) **C03C 17/245 (11) 3135645 T1**  
**B32B 9/00**  
**B32B 9/04**  
**B32B 17/06**  
**C03C 17/34**  
**C23C 16/40**  
**C23C 16/50**  
**C23C 16/56**  
**G02B 1/11**  
**C03C 17/00**

- (21) 15783380.7 (22) 21.04.2015  
 (45) 05.08.2020  
 (31) 2014090368 (32) 24.04.2014 (33) JP  
 (86) JP2015062145 21.04.2015  
 (87) WO2015163331 29.10.2015  
 (73) AGC Inc.; 5-1, Marunouchi 1-chome, Chiyoda-ku, Tokyo 100-8405, JP
- (72) HANEKAWA, Hiroshi (JP),  
 AOMINE, Nobutaka (JP),  
 KAWAHARA, Hiroto (JP),  
 AOSHIMA, Yuki (JP),  
 MAESHIGE, Kazunobu (JP)
- (74) Nīna DOLGICERE, Patentu Aģentūra "KDK"; Dzērbenes iela 27-206, Rīga, LV-1006, LV
- (54) **STIKLA SUBSTRĀTS AR IESTRĀDĀTU PĀRKLĀJUMA  
 PLĒVĪTI, UN STIKLA SUBSTRĀTA AR IESTRĀDĀTU  
 PĀRKLĀJUMA PLĒVĪTI RAŽOŠANAS METODE  
 COATING FILM-EQUIPPED GLASS SUBSTRATE, AND  
 METHOD FOR PRODUCING COATING FILM-EQUIPPED  
 GLASS SUBSTRATE**

- (51) **E01B 19/00 (11) 3135813 T1**  
**E01B 26/00**  
**E01F 8/00**
- (21) 16185430.2 (22) 24.08.2016  
 (45) 04.03.2020  
 (31) 102015114219 (32) 27.08.2015 (33) DE  
 (73) KRAIBURG STRAIL GmbH & Co. KG; Gölstrasse 8, 84529 Tittmoning, DE
- (72) TUTZER, Roland (AT),  
 WEISS, Wolfgang (AT),  
 BARTOLOMĀ, Johannes (AT),  
 MÖRTL, Andreas (DE),  
 NEUDECK, Michael (DE),  
 MÖLTER, Tristan (DE)
- (74) Aija LĀCE, PĒTERSONA PATENTS - AAA LAW, SIA; Citadeles iela 12, Rīga, LV-1010, LV
- (54) **SKAŅAS IZOLĀCIJAS IERĪCE SLIEŽU SISTĒMAI  
 SOUND-PROOFING DEVICE FOR A TRACK SYSTEM**

- (51) **A01N 35/00 (11) 3141542 T1**  
**A61K 31/11**  
**C07D 213/80**  
**C07D 215/14**  
**C07C 69/76**  
**C07D 231/56**  
**C07D 401/04**  
**C07C 65/21**  
**A61K 31/192**  
**A61K 31/41**  
**A61K 31/416**  
**A61K 31/437**  
**A61K 31/4406**  
**A61K 31/4439**  
**A61K 31/47**  
**A61K 31/4985**  
**A61K 31/235**  
**A61K 31/445**  
**C07C 65/30**  
**A61P 7/06**
- (21) 16194019.2 (22) 28.12.2012  
 (45) 27.05.2020  
 (31) 201161581053 P (32) 28.12.2011 (33) US  
 201261661320 P 18.06.2012 US
- (73) Global Blood Therapeutics, Inc.; 181 Oyster Point Blvd., South San Francisco, CA 94080, US
- (72) METCALF, Brian (US),  
 CHUANG, Chihyuan (US),  
 WARRINGTON, Jeffrey (US),  
 PAULVANNAN, Kumar (US),

JACOBSON, Matthew (US), HUA, Lan (US), MORGAN, Bradley (US)	(74) Jevgeņija GAINUTDINOVA, METIDA LAW FIRM, SIA; Miera iela 12-1, Rīga, LV-1001, LV	(72) HOHULIN, Scott (US)	(74) Svetlana MAKEJEVA, SIA "Intelektuālā īpašuma juridiskā firma LATISS"; Stabu iela 44-21, Rīga, LV-1011, LV
(54) <b>AIZVIETOTI BENZALDEHĪDA SAVIENOJUMI UN METODES TO IZMANTOŠANAI AUDU OKSIGENĀCIJAS PALIELINĀŠANĀ</b> <b>SUBSTITUTED BENZALDEHYDE COMPOUNDS AND METHODS FOR THEIR USE IN INCREASING TISSUE OXYGENATION</b>		(54) <b>PILNA SPEKTRA ELEKTROMAGNĒTISKĀS ENERĢIJAS SISTĒMA</b> <b>FULL SPECTRUM ELECTRO-MAGNETIC ENERGY SYSTEM</b>	
(51) <b>A61K 9/00</b> (11) <b>3145488 T1</b> (21) 15723695.1 (22) 15.05.2015 (45) 22.07.2020 (31) 14169755 (32) 23.05.2014 (33) EP (86) EP2015060818 15.05.2015 (87) WO2015177059 26.11.2015 (73) Fresenius Kabi Deutschland GmbH; Else-Kröner-Strasse 1, 61352 Bad Homburg v.d.H., DE (72) RINALDI, Gianluca (IT), FRATARCANGELI, Silvia (IT), DEL RIO, Alessandra (IT) (74) Jevgeņija GAINUTDINOVA, METIDA LAW FIRM, SIA; Miera iela 12-1, Rīga, LV-1001, LV (54) <b>ŠĶĪDRA FARMACEITISKĀ KOMPOZĪCIJA</b> <b>LIQUID PHARMACEUTICAL COMPOSITION</b>		(51) <b>C07J 43/00</b> (11) <b>3149018 T1</b> <b>A61K 31/58</b> <b>A61P 25/24</b> <b>A61P 25/14</b> <b>A61P 25/20</b> <b>A61P 25/18</b> <b>A61P 25/08</b> (21) 15799762.8 (22) 29.05.2015 (45) 29.04.2020 (31) PCT/CN2014/078820 (32) 29.05.2014 (33) WO (86) CN2015080216 29.05.2015 (87) WO2015180679 03.12.2015 (73) Sage Therapeutics, Inc.; 215 First Street, Cambridge, MA 02142, US (72) BOTELLA, Gabriel Martinez (US), HARRISON, Boyd L. (US), ROBICHAUD, Albert Jean (US), SALITURO, Francesco G. (US), BERESIS, Richard Thomas (CN) (74) Jevgeņija GAINUTDINOVA, METIDA LAW FIRM, SIA; Miera iela 12-1, Rīga, LV-1001, LV (54) <b>NEIROAKTĪVI STEROĪDI, KOMPOZĪCIJAS UN TO IZMANTOŠANA</b> <b>NEUROACTIVE STEROIDS, COMPOSITIONS, AND USES THEREOF</b>	
(51) <b>C07K 14/47</b> (11) <b>3145949 T1</b> <b>C12N 15/86</b> <b>A61K 48/00</b> <b>C07K 14/755</b> <b>A61K 38/37</b> (21) 15720762.2 (22) 23.04.2015 (45) 08.04.2020 (31) 201409089 (32) 21.05.2014 (33) GB (86) GB2015051201 23.04.2015 (87) WO2015177501 26.11.2015 (73) IP2IPO Innovations Limited; Top Floor, The Walbrook Building, 25 Walbrook, London EC4N 8AF, GB ID Pharma Co., Ltd.; Techno Park Oho, 6 Ohkubo, Tsukubashi, Ibaraki 300-2611, JP (72) ALTON, Eric Walter Frederick Wolfgang (GB), GRIESENBACH, Uta (GB), PYTEL, Kamila Malgorzata (GB), PAUL-SMITH, Michael Christian (GB), PRINGLE, Ian Andrew (GB), HYDE, Stephen Charles (GB), GILL, Deborah Rebecca (GB), DAVIES, Lee Adrian (GB), BOYD, Alan Christopher (GB), MCLACHLAN, Gerard (GB), INOUE, Makoto (JP) (74) Voldemārs OSMANS, Aģentūra TRIA ROBIT; Vīlandes iela 5, Rīga, LV-1010, LV (54) <b>LENTIVĪRUSA VEKTORI</b> <b>LENTIVIRAL VECTORS</b>		(51) <b>C12N 9/64</b> (11) <b>3149163 T1</b> <b>C07K 14/46</b> <b>A61K 38/48</b> (21) 15731411.3 (22) 26.05.2015 (45) 03.06.2020 (31) 14169895 (32) 26.05.2014 (33) EP (86) NL2015050377 26.05.2015 (87) WO2015183085 03.12.2015 (73) Academisch Ziekenhuis Leiden; Albinusdreef 2, 2333 ZA Leiden, NL (72) VERHOEF, Daniël (NL), REITSMA, Pieter H. (NL), BOS, Mettine H.A. (NL) (74) Svetlana MAKEJEVA, SIA "Intelektuālā īpašuma juridiskā firma LATISS"; Stabu iela 44-21, Rīga, LV-1011, LV (54) <b>PROHEMOSTATISKAS OLBALTUMVIELAS ASIŅOŠANAS ĀRSTĒŠANAI</b> <b>PROHEMOSTATIC PROTEINS FOR THE TREATMENT OF BLEEDING</b>	
(51) <b>H01L 31/054</b> (11) <b>3146617 T1</b> <b>H01L 31/0725</b> (21) 15796356.2 (22) 22.05.2015 (45) 12.02.2020 (31) 201462002122 P (32) 22.05.2014 (33) US 201462024305 P 14.07.2014 US (86) US2015032148 22.05.2015 (87) WO2015179745 26.11.2015 (73) Solar Cubed Development, LLC; 2810 West Charleston Blvd., Suite 75, Las Vegas, NV 89102, US		(51) <b>B29C 65/34</b> (11) <b>3155307 T1</b> <b>B29C 65/50</b> <b>B29C 65/78</b> <b>F16L 47/03</b> <b>B29L 23/00</b> (21) 15731633.2 (22) 08.06.2015 (45) 01.04.2020 (31) 102014008231 (32) 11.06.2014 (33) DE 202014004671 U 11.06.2014 DE (86) FI2015050390 08.06.2015 (87) WO2015189465 17.12.2015 (73) Bellapipe Oy; Ylimensalmentie 5, 43500 Karstula, FI (72) RAUTIAINEN, Ville (FI), HELLSTÉN, Ari (FI)	

- (74) Nina DOLGICERE, Patentu Aģentūra "KDK"; Dzērbenes iela 27-206, Rīga, LV-1006, LV  
 (54) **IERĪCE PLASTMASAS CAURUĻU SAVIENOŠANAI, KĀ ARĪ METODE METINĀŠANAS GREDZENA IZKĀRTOŠANAI PLASTMASAS CAURULES GROPĒ A DEVICE FOR CONNECTING PLASTIC PIPES AS WELL AS A METHOD FOR THE ARRANGEMENT OF A WELDING RING IN A GROOVE OF A PLASTIC PIPE**

- (72) SALUNKHE, Shardul (IN),  
 VARSHNEY, Brajesh (IN),  
 SOORAPANENI, Sudheerbabu (IN)  
 (74) Jevgenija GAINUTDINOVA, METIDA LAW FIRM, SIA; Miera iela 12-1, Rīga, LV-1001, LV  
 (54) **DUĀĻA CISTRONU BAKTERIĀLĀ EKSPRESIJAS SISTĒMA DUAL CISTRONIC BACTERIAL EXPRESSION SYSTEM**

- (51) **A61K 39/00** (11) **3157549 T1**  
**A61K 47/50**  
**C07K 16/00**  
**C07K 7/06**  
**A61P 35/00**  
**A61K 48/00**  
**C12N 5/0783**  
**A61K 38/00**  
**A61K 35/17**  
 (21) 15730135.9 (22) 17.06.2015  
 (45) 29.04.2020  
 (31) 201462014849 P (32) 20.06.2014 (33) US  
 201411037 20.06.2014 GB  
 (86) EP2015063566 17.06.2015  
 (87) WO2015193359 23.12.2015  
 (73) immatics biotechnologies GmbH; Paul-Ehrlich-Strasse 15, 72076 Tübingen, DE  
 (72) STICKEL, Juliane (DE),  
 KOWALEWSKI, Daniel (DE),  
 RAMMENSEE, Hans-Georg (DE),  
 STEVANOVIC, Stefan (DE)  
 (74) Baiba KRAVALE, Patentu birojs "ALFA-PATENTS", SIA; Virānes iela 2, Rīga, LV-1073, LV  
 (54) **JAUNA IMŪNTERAPIJA VAIRĀKU ASINS AUDZĒJU ĀRSTĒŠANAI, SPECIFISKI, HRONISKAS LIMFOLEIKOZES ĀRSTĒŠANAI NOVEL IMMUNOTHERAPY AGAINST SEVERAL TUMORS OF THE BLOOD, IN PARTICULAR CHRONIC LYMPHOID LEUKEMIA (CLL)**

- (51) **C12N 9/42** (11) **3174979 T1**  
**C12N 1/06**  
**C12N 1/14**  
**C12R 1/885**  
 (21) 15742261.9 (22) 27.07.2015  
 (45) 19.02.2020  
 (31) 1457358 (32) 30.07.2014 (33) FR  
 (86) EP2015067139 27.07.2015  
 (87) WO2016016182 04.02.2016  
 (73) IFP Energies nouvelles; 1 & 4 avenue de Bois-Préau, 92500 Rueil-Malmaison, FR  
 Institut national de recherche pour l'agriculture, l'alimentation et l'environnement; 147, rue de l'Université, Paris Cedex 07, 75338, FR  
 (72) BEN CHAABANE, Fadhel (FR),  
 JOURDIER, Etienne (FR),  
 COHEN, Celine (FR),  
 CHAUSSEPIED, Bernard (FR)  
 (74) Jevgenija GAINUTDINOVA, METIDA LAW FIRM, SIA; Miera iela 12-1, Rīga, LV-1001, LV  
 (54) **METODE FERMANTĀTĪVA MAISĪJUMA NO SĒŅU PELĒJUMA PRODUCĒŠANAI METHOD FOR PRODUCING AN ENZYMATIC COCKTAIL FROM FUNGAL MUST**

- (51) **C12Q 1/68** (11) **3161154 T1**  
**C12N 9/12**  
 (21) 15739706.8 (22) 25.06.2015  
 (45) 15.04.2020  
 (31) 201462018470 P (32) 27.06.2014 (33) US  
 (86) US2015037785 25.06.2015  
 (87) WO2015200693 30.12.2015  
 (73) Illumina, Inc.; 5200 Illumina Way, San Diego, CA 92122, US  
 (72) CHEN, Cheng-Yao (US),  
 BOMATI, Erin (US),  
 HE, Molly (US)  
 (74) Mārtiņš LASMANIS, AĢENTŪRA INTELS LATVIJA; Akadēmijas laukums, 1-807, Rīga, LV-1050, LV  
 (54) **MODIFICĒTAS POLIMERĀZES UZLABOTAI NUKLEOTĪDA ANALOGU IEKĻAUŠANAI MODIFIED POLYMERASES FOR IMPROVED INCORPORATION OF NUCLEOTIDE ANALOGUES**

- (51) **C12N 9/04** (11) **3180424 T1**  
**C12P 33/02**  
 (21) 15750704.7 (22) 12.08.2015  
 (45) 18.03.2020  
 (31) 14180614 (32) 12.08.2014 (33) EP  
 (86) EP2015068514 12.08.2015  
 (87) WO2016023933 18.02.2016  
 (73) PharmaZell GmbH; Rosenheimer Str. 43, 83064 Raubling, DE  
 (72) HUMMEL, Werner (DE),  
 BAKONYI, Daniel (DE)  
 (74) Baiba KRAVALE, Patentu birojs "ALFA-PATENTS", SIA; Virānes iela 2, Rīga, LV-1073, LV  
 (54) **3ALFA-HIDROKSISTEROĪD-DEHIDROGENĀZES MUTANTI UN PAŅĒMIENS URSODEZOKSIHOLSĀBES PRODUCĒŠANAI 3ALPHA-HYDROXYSTERIOD DEHYDROGENASE MUTANTS AND METHOD FOR PRODUCING URSODEOXYCHOLIC ACID**

- (51) **C12N 15/67** (11) **3167065 T1**  
**C12N 15/70**  
**C12N 15/74**  
 (21) 15745247.5 (22) 09.07.2015  
 (45) 25.03.2020  
 (31) 2245MU2014 (32) 09.07.2014 (33) IN  
 (86) IB2015055189 09.07.2015  
 (87) WO2016005931 14.01.2016  
 (73) Lupin Limited; Kalpataru Inspire, 3rd Floor, Off Western Express Highway, Santacruz (East), Mumbai 400 055, IN

- (51) **A61K 31/519** (11) **3188759 T1**  
**A61K 31/56**  
**A61K 31/573**  
**A61K 45/06**  
**A61P 37/00**  
**A61P 11/06**  
**A61P 11/00**  
 (21) 15774713.0 (22) 03.09.2015  
 (45) 01.04.2020  
 (31) 4287CH2014 (32) 03.09.2014 (33) IN  
 (86) IB2015056720 03.09.2015  
 (87) WO2016035032 10.03.2016  
 (73) Rhizen Pharmaceuticals S.A.; Fritz Courvoisier 40, 2300 La Chaux de Fonds, CH

- (72) KUMAR VENKATA SATYA VAKKALANKA, Swaroop (CH), VISWANADHA, Srikant (IN)  
 (74) Jevgeņija GAINUTDINOVA, METIDA LAW FIRM, SIA; Miera iela 12-1, Rīga, LV-1001, LV  
 (54) **ĀRSTĒŠANAS METODE UN KOMPOZĪCIJAS, KAS SATUR DUĀLU PI3K DELTA-GAMMA KINĀZES INHIBITORU UN KORTIKOSTEROĪDU**  
**METHOD OF TREATMENT AND COMPOSITIONS COMPRISING A DUAL PI3K DELTA-GAMMA KINASE INHIBITOR AND A CORTICOSTEROID**

- (51) **C03C 3/087** (11) **3191421 T1**  
**C03C 3/095**  
**C03C 3/097**  
**C03C 13/06**  
**C03B 37/00**  
 (21) 15771328.0 (22) 09.09.2015  
 (45) 29.04.2020  
 (31) 201462047967 P (32) 09.09.2014 (33) US  
 (86) US2015049101 09.09.2015  
 (87) WO2016040425 17.03.2016  
 (73) Electric Glass Fiber America, LLC; 940 Washburn Switch Road, Shelby, NC 28150, US  
 (72) LI, Hong (US), WESTBROOK, Paul, A. (US)  
 (74) Baiba KRAVALE, Patentu birojs "ALFA-PATENTS", SIA; Virānes iela 2, Rīga, LV-1073, LV  
 (54) **STIKLA KOMPOZĪCIJAS, STIKLA KOMPOZĪCIJAS ŠĶIEDRU VEIDOŠANAI UN NO TĀM IEGŪTAS STIKLŠĶIEDRAS**  
**GLASS COMPOSITIONS, FIBERIZABLE GLASS COMPOSITIONS, AND GLASS FIBERS MADE THEREFROM**

- (51) **C07K 16/26** (11) **3191514 T1**  
**A61P 15/08**  
 (21) 15770570.8 (22) 10.09.2015  
 (45) 08.04.2020  
 (31) 1458469 (32) 10.09.2014 (33) FR  
 1558078 31.08.2015 FR  
 (86) FR2015052414 10.09.2015  
 (87) WO2016038309 17.03.2016  
 (73) ReproPharm Vet; Centre Inra Val de Loire site de Tours, 37380 Nouzilly, FR  
 (72) KARA, Elodie (FR), DECOURTYE, Jérémye (FR), CASTERET, Sophie (FR), MAUREL, Marie-Christine (FR)  
 (74) Jevgeņija GAINUTDINOVA, METIDA LAW FIRM, SIA; Miera iela 12-1, Rīga, LV-1001, LV  
 (54) **LIGANDI, KURI STIMULĒ GONADOTROPĪNU BIOAKTIVITĀTI**  
**LIGANDS THAT POTENTIATE THE BIOACTIVITY OF GONADOTROPINS**

- (51) **A61K 35/747** (11) **3193895 T1**  
**A61P 3/06**  
**A61P 31/04**  
 (21) 14799963.5 (22) 31.10.2014  
 (45) 15.04.2020  
 (31) 201414244284 (32) 03.04.2014 (33) US  
 (86) EE2014000007 31.10.2014  
 (87) WO2015149818 08.10.2015  
 (73) NORDWISE BioTech OÜ; Riia tn 181a, Tartu, 50411, EE  
 (72) MIKELSAAR, Marika (EE), SONGISEPP, Epp (EE), RĀTSEP, Merle (EE), HÜTE, Pirje (EE), SMIDT, Imbi (EE), TRUUSALU, Kai (EE),

- SEPP, Epp (EE), MIKELSAAR, Raik-Hiio (EE), KILK, Kalle (EE), STSEPETOVA, Jelena (US), KÕLJALG, Siiri (EE), VALLAS, Mirjam (EE)  
 (74) Baiba KRAVALE, Patentu birojs "ALFA-PATENTS", SIA; Virānes iela 2, Rīga, LV-1073, LV  
 (54) **CELMS LACTOBACILLUS PLANTARUM INDUCIA DSM 21379 KĀ HIPOHOLESTERINĒMISKS LĪDZEKLIS UN PRETMIKROBU LĪDZEKLIS PRET CLOSTRIDIUM DIFFICILE**  
**LACTOBACILLUS PLANTARUM INDUCIA STRAIN DSM 21379 AS HYPOCHOLESTEROLEMIC AGENT AND ANTI-MICROBIAL AGENT AGAINST CLOSTRIDIUM DIFFICILE**

- (51) **A61K 9/48** (11) **3204047 T1**  
**A61P 3/02**  
**A61P 3/12**  
**A61P 3/14**  
**A61P 5/18**  
**A61P 7/00**  
**A61P 43/00**  
**A61K 47/14**  
**A61K 31/047**  
**A61P 1/04**  
**A61P 13/12**  
**A61P 19/00**  
**A61P 9/02**  
**A61P 9/08**  
**A61P 1/00**  
**A61P 19/08**  
**A61P 19/02**  
**A61P 19/10**  
 (21) 16702960.2 (22) 05.02.2016  
 (45) 27.05.2020  
 (31) 15382042 (32) 06.02.2015 (33) EP  
 (86) EP2016052458 05.02.2016  
 (87) WO2016124724 11.08.2016  
 (73) FAES FARMA, S.A.; Autonomía, 10, 48940 Leioa - Vizcaya, ES  
 (72) SUÑÉ NEGRE, Josep María (ES), ORTEGA AZPITARTE, Ignacio (ES), DEL ARENAL BARRIOS, Pepa (ES), HERNÁNDEZ HERRERO, Gonzalo (ES)  
 (74) Agneta VEŽENKOVA, PĒTERSONA PATENTS - AAA LAW, SIA; Citadeles iela 12, Rīga, LV-1010, LV  
 (54) **MĪKSTAS KALCIFEDIOLA KAPSULAS**  
**CALCIFEDIOL SOFT CAPSULES**

- (51) **A47C 7/14** (11) **3206535 T1**  
**A47C 17/02**  
**A47C 7/44**  
**A47C 11/00**  
 (21) 15797718.2 (22) 16.10.2015  
 (45) 27.05.2020  
 (31) 20141242 (32) 17.10.2014 (33) NO  
 20141243 17.10.2014 NO  
 20141244 17.10.2014 NO  
 (86) NO2015050192 16.10.2015  
 (87) WO2016060572 21.04.2016  
 (73) Ekomes ASA; 6222 Ikornnes, NO  
 (72) KLOKK, Jan Kato (NO), LADE, Jan (NO)  
 (74) Artis KROMANIS, PĒTERSONA PATENTS - AAA LAW, SIA; Citadeles iela 12, Rīga, LV-1010, LV  
 (54) **LĪDZSVARA SAVIENOJUMS**  
**BALANCE JOINT**

(51) **A61K 31/4155** (11) **3206684 T1**  
**A61P 29/00**  
**A61P 19/02**  
(21) 15778958.7 (22) 13.10.2015  
(45) 17.06.2020  
(31) 14382396 (32) 16.10.2014 (33) EP  
(86) EP2015073635 13.10.2015  
(87) WO2016059028 21.04.2016  
(73) Ecuphar N.V.; Legeweg 157 bus I, 8020 Oostkamp, BE  
(72) HOMEDES-BEGUER, Josep (ES),  
SABATE-ELIAS, David (ES)  
(74) Agneta VEŽENKOVA, PĒTERSONA PATENTS - AAA LAW,  
SIA; Citadeles iela 12, Rīga, LV-1010, LV  
(54) **NO PIRAZOLĪNA ATVASINĀTS SAVIENOJUMS UN TĀ**  
**LIETOŠANA NEDĒĻAS DEVAS REŽĪMĀ PRET AR DE-**  
**GENERATĪVĀM SAIŠU SLIMĪBĀM SAISTĪTU IEKAISUMU**  
**UN SĀPĒM ZĪDĪTĀJIEM**  
**PYRAZOLINE-DERIVED COMPOUND AND ITS USE IN**  
**A WEEKLY DOSAGE REGIMEN AGAINST INFLAMMA-**  
**TION AND PAIN DERIVED FROM DEGENERATIVE JOINT**  
**DISEASE IN MAMMALS**

(51) **C07D 403/12** (11) **3209656 T1**  
**C07D 401/04**  
**C07D 401/06**  
**C07D 401/12**  
**C07D 403/04**  
**C07D 403/10**  
**C07D 413/04**  
**C07D 417/04**  
**C07D 471/04**  
**C07D 487/04**  
**C07D 487/10**  
**C07D 209/18**  
**A61K 31/4045**  
**A61P 29/00**  
**A61P 37/00**  
(21) 15790407.9 (22) 23.10.2015  
(45) 01.04.2020  
(31) 201462068225 P (32) 24.10.2014 (33) US  
(86) US2015057055 23.10.2015  
(87) WO2016065226 28.04.2016  
(73) Bristol-Myers Squibb Company; Route 206 and Province  
Line Road, Princeton, NJ 08543, US  
(72) AHMAD, Saleem (US),  
TINO, Joseph A. (US),  
MACOR, John E. (US),  
TEBBEN, Andrew J. (US),  
GONG, Hua (US),  
LIU, Qingjie (US),  
BATT, Douglas G. (US),  
NGU, Khehyong (US),  
WATTERSON, Scott Hunter (US),  
GUO, Weiwei (US),  
BEAUDOIN BERTRAND, Myra (US)  
(74) Agneta VEŽENKOVA, PĒTERSONA PATENTS - AAA LAW,  
SIA; Citadeles iela 12, Rīga, LV-1010, LV  
(54) **INDOLKARBOKSAMĪDU SAVIENOJUMI, DERĪGI LIETO-**  
**ŠANAI PAR KINĀZES INHIBITORIEM**  
**INDOLE CARBOXAMIDES COMPOUNDS USEFUL AS**  
**KINASE INHIBITORS**

(51) **A61K 31/53** (11) **3210610 T1**  
**A61K 33/26**  
**A61K 45/06**  
**A61P 33/02**  
**A61P 3/02**  
(21) 17160876.3 (22) 21.05.2008  
(45) 22.04.2020  
(31) 102007025908 (32) 01.06.2007 (33) DE

(73) Bayer Animal Health GmbH; Kaiser-Wilhelm-Allee 10, 51373  
Leverkusen, DE  
(72) HOFMANN, Stefan (DE),  
HEEP, Iris (DE),  
MUNDT, Hans-Christian (DE),  
TORRES ISLAS, Juan Agustin (CR)  
(74) Jevgenija GAINUTDINOVA, METIDA LAW FIRM, SIA; Miera  
iela 12-1, Rīga, LV-1001, LV  
(54) **TRIAZINONUS UN DZELZI SATUROŠI SASTĀVI**  
**FORMULATIONS CONTAINING TRIAZINONES AND IRON**

(51) **C12Q 1/6874** (11) **3218511 T1**  
**B01J 19/00**  
**C40B 40/06**  
**C40B 50/14**  
(21) 15793823.4 (22) 11.11.2015  
(45) 22.04.2020  
(31) 201462078346 P (32) 11.11.2014 (33) US  
201462096464 P 23.12.2014 US  
(86) EP2015076353 11.11.2015  
(87) WO2016075204 19.05.2016  
(73) Illumina Cambridge Limited; 19 Granta Park, Great Abington,  
Cambridge CB21 6DF, GB  
(72) GUNDERSON, Kevin L. (US),  
BAI, Jingwei (US),  
KELLINGER, Matthew William (US),  
BEIERLE, John M. (US),  
BOUTELL, Jonathan Mark (GB),  
RIGATTI, Roberto (GB),  
ROBERT BACIGALUPO, Maria Candelaria (US),  
BOYANOV, Boyan (US),  
MAISINGER, Klaus (GB)  
(74) Mārtiņš LASMANIS, AGENTŪRA INTELS LATVIJA;  
Akadēmijas laukums, 1-807, Rīga, LV-1050, LV  
(54) **NUKLEĪNSKĀBES MONOKLONĀLO KOPU RAŽOŠANAS**  
**UN SARINDOŠANAS METODES UN MAŠĪ**  
**METHODS AND ARRAYS FOR PRODUCING AND SE-**  
**QUENCING MONOCLONAL CLUSTERS OF NUCLEIC**  
**ACID**

(51) **E04F 15/02** (11) **3219870 T1**  
**E04F 15/10**  
(21) 17160182.6 (22) 26.02.2015  
(45) 22.04.2020  
(31) PCT/NL2014/050118 (32) 26.02.2014 (33) WO  
20150107 23.02.2015 BY  
(73) I4F LICENSING NV; Oude Watertorenstraat 25, 3930  
Hamont-Achel, BE  
(72) BOUCKÉ, Eddy Alberic (BE),  
RIETVELDT, Johan Christiaan (NL)  
(74) Artis KROMANIS, PĒTERSONA PATENTS - AAA LAW,  
SIA; Citadeles iela 12, Rīga, LV-1010, LV  
(54) **PANELIS, KAS STARPSAVIENOJAMS AR LĪDŽĪGIEM**  
**PANEĻIEM PĀRSEGUMA VEIDOŠANAI**  
**PANEL INTERCONNECTABLE WITH SIMILAR PANELS**  
**FOR FORMING A COVERING**

(51) **C07K 16/28** (11) **3221359 T1**  
**G01N 33/50**  
**A61K 39/00**  
**A61P 35/02**  
(21) 15801637.8 (22) 17.11.2015  
(45) 27.05.2020  
(31) 201462080716 P (32) 17.11.2014 (33) US  
201562160788 P 13.05.2015 US  
(86) US2015061139 17.11.2015  
(87) WO2016081490 26.05.2016



(73) Regeneron Pharmaceuticals, Inc.; 777 Old Saw Mill River Road, Tarrytown, NY 10591, US	(73) ETH Zürich; Rämistrasse 101, 8092 Zürich, CH
(72) SMITH, Eric (US), DAVIS, Samuel (US), VARGHESE, Bindu (US), KIRSHNER, Jessica R. (US), THURSTON, Gavin (US), LOWY, Israel (US), BROWNSTEIN, Carrie (US)	(72) KESTI, Matti (CH), ZENOBI-WONG, Marcy (CH), MÜLLER, Michael (AU)
(74) Jevgenija GAINUTDINOVA, METIDA LAW FIRM, SIA; Miera iela 12-1, Rīga, LV-1001, LV	(74) Jevgenija GAINUTDINOVA, METIDA LAW FIRM, SIA; Miera iela 12-1, Rīga, LV-1001, LV
(54) <b>PAŅĒMIENI AUDZĒJA ĀRSTĒŠANAI, IZMANTOJOT CD3XCD20 BISPECIFISKO ANTIVIELU METHODS FOR TUMOR TREATMENT USING CD3XCD20 BISPECIFIC ANTIBODY</b>	(54) <b>TRANSPLANTĀTA MATRICE SKRIMŠĻA ATJAUNOŠANAI UN PROCESS TĀS IZGATAVOŠANAI GRAFT SCAFFOLD FOR CARTILAGE REPAIR AND PROCESS FOR MAKING SAME</b>
(51) <b>A61K 38/05</b> (11) <b>3228319 T1</b> <b>A61K 47/10</b> <b>A61K 47/12</b> <b>A61K 47/26</b> <b>F26B 5/06</b> <b>A61P 35/00</b>	(51) <b>B02C 18/36</b> (11) <b>3233289 T1</b> <b>B02C 19/20</b> <b>B02C 18/10</b>
(21) 17173249.8 (22) 25.04.2012	(21) 15828756.5 (22) 14.12.2015
(45) 03.06.2020	(45) 25.03.2020
(31) 1150371 (32) 28.04.2011 (33) SE 201161535126 P 15.09.2011 US	(31) MI20142143 (32) 15.12.2014 (33) IT
(73) Oncopeptides AB; Västra Trädgårdsgatan 15, 111 53 Stockholm, SE	(86) IB2015059571 14.12.2015
(72) SPIRA, Jack (SE), LEHMANN, Fredrik (SE)	(87) WO2016097960 23.06.2016
(74) Agneta VEŽENKOVA, PĒTERSONA PATENTS - AAA LAW, SIA; Citadeles iela 12, Rīga, LV-1010, LV	(73) Human Brain Wave S.r.l.; Corso Galileo Ferraris 63, 10128 Torino, IT
(54) <b>CITOTOKSISKU DIPEPTĪDU LIOFILIZĒTA SAGATAVOŠANA LYOPHILIZED PREPARATION OF CYTOTOXIC DIPEPTIDES</b>	(72) GRAZIANO, Antonio (IT), D'AQUINO, Riccardo (IT)
(51) <b>B22D 41/015</b> (11) <b>3228403 T1</b> <b>B22D 41/015</b> (22) 22.03.2017 <b>B22D 41/015</b> (45) 03.06.2020 <b>B22D 41/015</b> (31) 102016003728 (32) 24.03.2016 (33) DE	(74) Jevgenija GAINUTDINOVA, METIDA LAW FIRM, SIA; Miera iela 12-1, Rīga, LV-1001, LV
(73) Messer Austria GmbH; Industriestrasse 5, 2352 Gumpoldskirchen, AT	(54) <b>BIOLOGISKA MATERIĀLA SASMALCINĀŠANAS IERĪCE UN ATBILSTOŠA IZGATAVOŠANAS METODE UN METODE ŠŪNU SUSPENSĪJU UN AUDU MIKROTRANSPLANTĀTU PAGATAVOŠANAI DISREGATING DEVICE OF BIOLOGICAL MATERIAL AND CORRESPONDING MANUFACTURING METHOD AND METHOD FOR THE PREPARATION OF CELL SUSPENSIONS AND TISSUE MICROGRAFTS</b>
(72) RAUCH, Johannes (AT), POTESSER, Michael (AT)	(51) <b>C13B 25/00</b> (11) <b>3234201 T1</b> <b>C13K 1/04</b> <b>C13K 1/08</b> <b>B01D 1/22</b> <b>C13K 13/00</b>
(74) Jevgenija GAINUTDINOVA, METIDA LAW FIRM, SIA; Miera iela 12-1, Rīga, LV-1001, LV	(21) 15839149.0 (22) 18.12.2015
(54) <b>METODE UN IEKĀRTA ŠĶĪDRU METĀLU SILTUMA UZTURĒŠANAI METHOD AND DEVICE FOR KEEPING LIQUID METALS WARM</b>	(45) 10.06.2020
(51) <b>A61L 27/26</b> (11) <b>3230044 T1</b> <b>A61L 27/52</b> <b>A61L 27/54</b> <b>A61L 27/36</b> <b>A61L 27/38</b> <b>A61L 27/46</b> <b>A61L 27/48</b> <b>B33Y 10/00</b> <b>B33Y 70/00</b> <b>B33Y 30/00</b>	(31) 2014007 (32) 18.12.2014 (33) NL
(21) 15817126.4 (22) 11.12.2015	(86) NL2015050880 18.12.2015
(45) 01.07.2020	(87) WO2016099272 23.06.2016
(31) 14197449 (32) 11.12.2014 (33) EP 15158224 09.03.2015 EP	(73) Avantium Knowledge Centre B.V.; 29, Zekeringstraat, 1014 BV Amsterdam, NL
(86) EP2015079502 11.12.2015	(72) MCKAY, Benjamin (NL), GRUTER, Gerardus Johannes Maria (NL)
(87) WO2016092106 16.06.2016	(74) Valters GENCS; Republikas laukums 3-123, Rīga, LV-1010, LV
	(54) <b>RAŽOŠANAS PROCESS CIETU SAHARĪDU IEGŪŠANAI NO SAHARĪDU ŪDENS ŠĶĪDUMA PROCESS FOR THE PRODUCTION OF SOLID SACCHARIDES FROM AN AQUEOUS SACCHARIDE SOLUTION</b>
	(51) <b>B61F 5/26</b> (11) <b>3241715 T1</b> <b>B61C 9/48</b>
	(21) 15871782.7 (22) 03.11.2015
	(45) 04.03.2020
	(31) 201410814564 (32) 23.12.2014 (33) CN
	(86) CN2015093687 03.11.2015
	(87) WO2016101709 30.06.2016
	(73) CRRC TANGSHAN CO., LTD.; No. 3 Changqian Road, Fengrun District, Tangshan, Hebei 063035, CN
	(72) CHEN, Yanhong (CN), JIANG, Dongjie (CN), QIN, Chengwei (CN),

WANG, Junfeng (CN), BAO, Mingquan (CN)				(73) HK inno.N Corporation; 6F, 7F, 8F, 100, Eulji-ro, Jung-Gu, Seoul 04551, KR
(74) Jevgeņija GAINUTDINOVA, METIDA LAW FIRM, SIA; Miera iela 12-1, Rīga, LV-1001, LV				(72) KIM, Young Ju (KR), KIM, Eun Sun (KR), LEE, Ji Yun (KR), LEE, Hyuk Woo (KR), KWEON, Jae Hong (KR), LEE, Sung Ah (KR), CHOI, Kwang Do (KR), KO, Dong Hyun (KR), HEO, Seung Pyeong (KR)
(54) <b>METRU PLATU SLIEŽU MOTORRATĪNI UN METRU PLATU SLIEŽU TRANSPORTLĪDZEKLIS</b> <b>METER GAUGE POWER BOGIE AND A METER GAUGE VEHICLE</b>				(74) Vladimirs ANOHINS, Aģentūra TRIA ROBIT; Vīlandes iela 5, Rīga, LV-1010, LV
(51) <b>B67D 1/04</b> (11) <b>3242851 T1</b> <b>B67D 1/08</b> <b>B67D 1/12</b> <b>G05D 16/10</b> <b>B67D 1/14</b>				(54) <b>BENZIMIDAZOLA ATVASINĀJUMA KRISTĀLISKA FORMA UN TĀS IEGŪŠANAS METODE</b> <b>CRYSTALLINE FORM OF A BENZIMIDAZOLE DERIVATIVE AND A PREPARATION METHOD THEREOF</b>
(21) 16702460.3 (22) 08.01.2016				(51) <b>A47K 10/38</b> (11) <b>3260029 T1</b> <b>A47K 10/16</b>
(45) 26.02.2020				(21) 17181440.3 (22) 21.07.2005
(31) 201562101257 P (32) 08.01.2015 (33) US 201614990673 07.01.2016 US				(45) 29.04.2020
(86) US2016012698 08.01.2016				(31) 0451748 (32) 30.07.2004 (33) FR
(87) WO2016112323 14.07.2016				(73) Essity Operations France; 151-161, boulevard Victor Hugo, 93400 Saint-Ouen, FR
(73) Legacy US, LLC; 1800 El Camino Real, Suite D, Menlo Park, California 94025, US				(72) NEVEU, Jean-Louis (FR)
(72) DALTON, Jeffrey Travis (US), REEVES, Kim (US), MCCARTHY, Joseph K. (US), COSTLE, Carey (US)				(74) Artis KROMANIS, PĒTERSONA PATENTS - AAA LAW, SIA; Citadeles iela 12, Rīga, LV-1010, LV
(74) Jevgeņija GAINUTDINOVA, METIDA LAW FIRM, SIA; Miera iela 12-1, Rīga, LV-1001, LV				(54) <b>TUALETES PĀPĪRA RULLIS</b> <b>TOILET PAPER ROLL</b>
(54) <b>MUCAS SAVIENOTĀJS AR SEKUNDĀRO SPIEDIENA REGULATORU UN IEKĀRTAS, KURĀS TĀS IR IZMAN-TOTS</b> <b>KEG COUPLER WITH SECONDARY PRESSURE REGU-LATOR AND SYSTEMS USING SAME</b>				(51) <b>F16L 57/06</b> (11) <b>3270029 T1</b> <b>F16L 43/00</b> <b>F16L 9/02</b> <b>F16L 9/22</b> <b>B65G 53/52</b> <b>B65G 53/32</b>
(51) <b>A61K 31/337</b> (11) <b>3248600 T1</b> <b>A61K 31/555</b> <b>A61K 38/22</b> <b>A61K 31/7068</b> <b>A61P 35/00</b> <b>A61K 31/436</b> <b>A61K 31/395</b> <b>A61K 38/38</b> <b>A61K 31/282</b> <b>A61K 31/7072</b> <b>A61K 33/24</b> <b>A61K 38/16</b>				(21) 16761106.0 (22) 10.03.2016
(21) 17165979.0 (22) 21.02.2006				(45) 04.03.2020
(45) 08.04.2020				(31) 201510108071 (32) 12.03.2015 (33) CN 201510480201 08.08.2015 CN
(31) 654245 P (32) 18.02.2005 (33) US				(86) CN2016076021 10.03.2016
(73) Abraxis BioScience, LLC; 86 Morris Avenue, Summit, NJ 07901, US				(87) WO2016141879 15.09.2016
(72) DESAI, Neil P. (US), SOON-SHIONG, Patrick (US)				(73) Zhou, Zhaohui; NingXiang High-Tech Development Zone, TianFu Road, Changsha, Hunan 410604, CN
(74) Agneta VEŽENKOVA, PĒTERSONA PATENTS - AAA LAW, SIA; Citadeles iela 12, Rīga, LV-1010, LV				(72) ZHOU, Zhaohui (CN)
(54) <b>TERAPEITISKU LĪDZEKĻU UN KOMBINĒTAS TERAPIJAS KOMBINĀCIJAS UN PIELIETOŠANAS REŽĪMI</b> <b>COMBINATIONS AND MODES OF ADMINISTRATION OF THERAPEUTIC AGENTS AND COMBINATION THERAPY</b>				(74) Baiba KRAVALE, Patentu birojs "ALFA-PATENTS", SIA; Virānes iela 2, Rīga, LV-1073, LV
(51) <b>C07D 405/12</b> (11) <b>3248967 T1</b> <b>A61P 1/04</b> <b>A61K 31/4184</b>				(54) <b>PRET NODILUMU UN TRIECIENIEM IZTURĪGA DIVKĀRTU CAURULE AR DIVIEM VAI VAIRĀKIEM ATZAROJU-MIEM UN METODE TĀS IZGATAVOŠANAI</b> <b>TWO-BRANCH OR MULTI-BRANCH DOUBLE-LAYER WEAR-AND-IMPACT-RESISTANT TUBE AND MANUFAC-TURING METHOD THEREOF</b>
(21) 15879068.3 (22) 18.11.2015				(51) <b>C07C 11/10</b> (11) <b>3271316 T1</b> <b>C07C 11/107</b> <b>C07C 21/18</b>
(45) 24.06.2020				(21) 16713552.4 (22) 15.03.2016
(31) 20150009326 (32) 20.01.2015 (33) KR				(45) 22.04.2020
(86) KR2015012385 18.11.2015				(31) 1552222 (32) 18.03.2015 (33) FR
(87) WO2016117814 28.07.2016				(86) FR2016050577 15.03.2016
				(87) WO2016146940 22.09.2016
				(73) Arkema France; 420, rue d'Estienne d'Orves, 92700 Colombes, FR
				(72) RACHED, Wissam (FR), GUERIN, Sophie (FR), KINDLER, Pascale (FR)

- (74) Agneta VEŽENKOVA, PĒTERSONA PATENTS - AAA LAW, SIA; Citadeles iela 12, Rīga, LV-1010, LV  
 (54) **1-HLOR-3,3,3-TRIFLUORPROPĒNA STABILIZĀCIJA**  
**STABILISATION OF 1-CHLORO-3,3,3-TRIFLUOROPRO-**  
**PENE**

- (51) **B32B 21/06** (11) **3272522 T1**  
**B32B 7/12**  
**B32B 21/14**  
**B32B 3/30**

- (21) 16397522.0 (22) 20.07.2016  
 (45) 27.05.2020  
 (73) UPM Plywood Oy; Niemenkatu 16, 15140 Lahti, FI  
 (72) NIEMINEN, Harri (FI),  
 PATOVIRTA, Juha (FI),  
 ASIKAINEN, Marjaliisa (FI),  
 TAAVILA, Kati (FI)  
 (74) Nina DOLGICERE, Patentu Aģentūra "KDK"; Dzērbenes  
 iela 27-206, Rīga, LV-1006, LV  
 (54) **SAPLĀKŠŅA PANELIS AR PĀRKLĀJUMU, SAPLĀKŠŅA**  
**PANEĻA PĀRKLĀJUMA IZVEIDOŠANAS METODE UN**  
**IERĪCĒ SAPLĀKŠŅA PANELA PĀRKLĀJUMA IZVEIDO-**  
**ŠANAI**  
**A COATED PLYWOOD PANEL, A METHOD FOR COAT-**  
**ING A PLYWOOD PANEL, AND AN ARRANGEMENT FOR**  
**COATING A PLYWOOD PANEL**

- (51) **C12N 15/113** (11) **3277814 T1**  
**A61K 31/713**  
**A61P 25/14**

- (21) 16716412.8 (22) 01.04.2016  
 (45) 03.06.2020  
 (31) 201562142731 P (32) 03.04.2015 (33) US  
 201662289274 P 31.01.2016 US  
 (86) US2016025722 01.04.2016  
 (87) WO2016161374 06.10.2016  
 (73) University of Massachusetts; One Beacon Street, 31st Floor,  
 Boston, MA 02108, US  
 (72) KHVOROVA, Anastasia (US),  
 ARONIN, Neil (US),  
 ALTERMAN, Julia (US)  
 (74) Jevgeņija GAINUTDINOVA, METIDA LAW FIRM, SIA; Miera  
 iela 12-1, Rīga, LV-1001, LV  
 (54) **OLIGONUKLEOTĪDU SAVIENOJUMI, MĒRĶĒTI PRET**  
**HANTINGTĪNA MRNS**  
**OLIGONUCLEOTIDE COMPOUNDS FOR TARGETING**  
**HUNTINGTIN MRNA**

- (51) **C07D 453/02** (11) **3279199 T1**

- (21) 16773148.8 (22) 31.03.2016  
 (45) 03.06.2020  
 (31) 2015073920 (32) 31.03.2015 (33) JP  
 2015073921 31.03.2015 JP  
 2015073922 31.03.2015 JP  
 (86) JP2016060746 31.03.2016  
 (87) WO2016159268 06.10.2016  
 (73) YUKI GOSEI KOGYO CO., LTD.; 10-4, Nihonbashi-  
 Ningyocho 3-chome, Chuo-Ku, Tokyo 103-0013, JP  
 (72) TAKEDA, Yukiko (JP),  
 NODA, Tetsuji (JP)  
 (74) Jevgeņija GAINUTDINOVA, METIDA LAW FIRM, SIA; Miera  
 iela 12-1, Rīga, LV-1001, LV  
 (54) **NEŠĶĪSTOŠS 3-AMINOHINUKLIDĪNA SKĀBES ADITĪVAIS**  
**SĀLS**  
**NON-DELIQUESCENT ACID ADDITION SALT OF 3-AMI-**  
**NOQUINUCLIDINE**

- (51) **A61K 31/519** (11) **3280416 T1**  
**A61K 9/10**  
**A61P 25/18**  
**A61P 25/24**  
**A61K 9/00**

- (21) 16777058.5 (22) 30.03.2016  
 (45) 22.04.2020  
 (31) 201562144054 P (32) 07.04.2015 (33) US  
 201562162596 P 15.05.2015 US  
 (86) US2016024841 30.03.2016  
 (87) WO2016164218 13.10.2016  
 (73) Janssen Pharmaceuticals, Inc.; 1125 Trenton-Harbourton  
 Road, Titusville, NJ 08560, US  
 (72) GOPAL, Srihari (US),  
 RAVENSTIJN, Paulien Gerarda Maria (BE),  
 RUSSU, Alberto (BE),  
 SAMTANI, Mahesh Narain (US)  
 (74) Agneta VEŽENKOVA, PĒTERSONA PATENTS - AAA LAW,  
 SIA; Citadeles iela 12, Rīga, LV-1010, LV  
 (54) **ILGSTOŠAS DARBĪBAS INJICĒJAMU PALIPERIDONA**  
**ESTERU IZLAISTO DEVU DOZĒŠANAS REŽĪMS**  
**DOSING REGIMEN FOR MISSED DOSES FOR LONG-**  
**ACTING INJECTABLE PALIPERIDONE ESTERS**

- (51) **A61F 2/24** (11) **3280479 T1**  
**A61F 2/958**  
**A61M 25/00**  
**A61M 25/06**

- (21) 15888715.8 (22) 10.12.2015  
 (45) 11.03.2020  
 (31) 201562145968 P (32) 10.04.2015 (33) US  
 201514880109 09.10.2015 US  
 (86) US2015065089 10.12.2015  
 (87) WO2016164079 13.10.2016  
 (73) Edwards Lifesciences Corporation; One Edwards Way,  
 Irvine, CA 92614, US  
 (72) ZHOU, Pu (US),  
 BULMAN, Erik (US),  
 GEISER, Timothy A. (US),  
 VALDEZ, Michael G. (US),  
 ZHU, Yidong M. (US),  
 BIAN, Baigui (US),  
 TRAN, Sonny (US),  
 WHITE, Richard D. (US),  
 LE, Thanh Huy (US),  
 LE, Tung T. (US),  
 GOWDAR, Alpana Kiran (US)  
 (74) Voldemārs OSMANS, Aģentūra TRIA ROBIT; Vīlandes  
 iela 5, Rīga, LV-1010, LV  
 (54) **IZPLEŠAMS APVALKS**  
**EXPANDABLE SHEATH**

- (51) **C12N 15/113** (11) **3283080 T1**

- (21) 16780833.6 (22) 15.04.2016  
 (45) 18.03.2020  
 (31) 201562148691 P (32) 16.04.2015 (33) US  
 201562232941 P 25.09.2015 US  
 201562239400 P 09.10.2015 US  
 (86) US2016027747 15.04.2016  
 (87) WO2016168592 20.10.2016  
 (73) Ionis Pharmaceuticals, Inc.; 2855 Gazelle Court, Carlsbad,  
 CA 92010, US  
 (72) RIGO, Frank (US)  
 (74) Agneta VEŽENKOVA, PĒTERSONA PATENTS - AAA LAW,  
 SIA; Citadeles iela 12, Rīga, LV-1010, LV  
 (54) **KOMPOZĪCIJAS C9ORF72 EKSPRESIJAS MODULĒŠA-**  
**NAI**



**COMPOSITIONS FOR MODULATING C9ORF72 EXPRESSION**

- (51) **E04C 2/288** (11) **3284874 T1**  
**E04B 1/76**  
(21) 16184879.1 (22) 19.08.2016  
(45) 04.03.2020  
(73) SFS Intec Holding AG; Rosenbergsaustrasse 8, 9435 Heerbrugg, CH  
(72) KORHONEN, Tero (SE)  
(74) Artis KROMANIS, PĒTERSONA PATENTS - AAA LAW, SIA; Citadeles iela 12, Rīga, LV-1010, LV  
(54) **ENKURSKRŪVES, KAS PAREDZĒTA LIETOŠANAI BETONĀ, IZMANTOŠANA MINĒTĀS ENKURSKRŪVES, KAS PAREDZĒTA LIETOŠANAI BETONĀ, IESTIPRINĀŠANAS PROCESĀ BETONA ELEMENTĀ**  
**USE OF A CONCRETE ANCHOR IN A PROCESS FOR ASSEMBLING SAID CONCRETE ANCHOR IN A CONCRETE ELEMENT**

- (51) **C07D 487/04** (11) **3286193 T1**  
**A61K 31/551**  
**A61P 3/00**  
**A61P 25/00**  
(21) 16718017.3 (22) 14.04.2016  
(45) 27.05.2020  
(31) P1500169 (32) 15.04.2015 (33) HU  
(86) IB2016052110 14.04.2016  
(87) WO2016166684 20.10.2016  
(73) Richter Gedeon Nyrt.; Gyömrői út 19-21, 1103 Budapest, HU  
(72) BEKE, Gyula (HU),  
ÉLES, János (HU),  
BOROS, András (HU),  
FARKAS, Sándor (HU),  
KESERŰ, György Miklós (HU)  
(74) Jevgenija GAINUTDINOVA, METIDA LAW FIRM, SIA; Miera iela 12-1, Rīga, LV-1001, LV  
(54) **INDOLA ATVASINĀJUMI**  
**INDOLE DERIVATIVES**

- (51) **A63F 5/00** (11) **3288649 T1**  
**G07F 17/32**  
(21) 16729053.5 (22) 28.04.2016  
(45) 26.02.2020  
(31) RM20150181 (32) 28.04.2015 (33) IT  
(86) IB2016052404 28.04.2016  
(87) WO2016174602 03.11.2016  
(73) Novomatic AG; Wiener Strasse 158, 2352 Gumpoldskirchen, AT  
(72) ROTA, Franco Sergio (AT),  
PANDOLFO, Emilio (AT),  
LYPKA, Marcin Wojciech (AT)  
(74) Jevgenija GAINUTDINOVA, METIDA LAW FIRM, SIA; Miera iela 12-1, Rīga, LV-1001, LV  
(54) **SISTĒMA REĀLLAIKA APMEKLĒŠANAI NO ATTĀLĀS SPĒĻU VIETNES UZ SPĒĻI, KAS NORISINĀS PĀRDISLOCĒTAJĀ SPĒĻU VIETNĒ**  
**SYSTEM FOR REAL TIME ATTENDANCE FROM A REMOTE GAME SITE TO A GAME GOING ON AT A RELOCATED GAME SITE**

- (51) **A61L 27/16** (11) **3290061 T1**  
**A61L 27/56**  
**A61L 27/38**  
**A61F 2/02**

**A61L 27/54**  
**A61K 35/12**  
**A61L 27/58**  
**A61M 39/02**  
**C12N 5/071**

- (21) 17194182.6 (22) 27.08.2010  
(45) 10.06.2020  
(31) 238011 P (32) 28.08.2009 (33) US  
(73) Sernova Corporation; 700 Collip Circle, London, Ontario N6G 4X8, CA  
(72) HASILO, Craig (CA),  
LEUSHNER, Justin (CA),  
HAWORTH, Daniel Nicholas (GB),  
SHOHET, Simon (GB),  
TOLEIKIS, Philip Michael (CA),  
SIROEN, Delfina Maria Mazzuca (CA)  
(74) Svetlana MAKEJEVA, SIA "Intelektuālā īpašuma juridiskā firma LATISS"; Stabu iela 44-21, Rīga, LV-1011, LV  
(54) **METODES UN IERĪCES ŠŪNU TRANSPLANTĀCIJAI**  
**METHODS AND DEVICES FOR CELLULAR TRANSPLANTATION**

- (51) **F16K 15/03** (11) **3290759 T1**  
**E03F 7/04**  
**E03F 7/06**  
**E05D 5/02**  
**E05D 5/08**  
(21) 17189597.2 (22) 06.09.2017  
(45) 18.03.2020  
(31) 201670683 (32) 06.09.2016 (33) DK  
(73) Dannozzle Holding New ApS; Østre Allé 6, 9530 Støvring, DK  
(72) ERIKSEN, Jan (DK)  
(74) Jevgenija GAINUTDINOVA, METIDA LAW FIRM, SIA; Miera iela 12-1, Rīga, LV-1001, LV  
(54) **VĀRSTAIZVARS**  
**FLAP GATE**

- (51) **A61K 48/00** (11) **3292875 T1**  
**A61P 3/10**  
**A61P 3/00**  
(21) 17184780.9 (22) 19.06.2013  
(45) 27.05.2020  
(31) 201213527350 (32) 19.06.2012 (33) US  
(73) University of Florida Research Foundation, Inc.; 223 Grinter Hall, Gainesville, FL 32611, US  
(72) BYRNE, Barry, John (US),  
FALK, Darin, J. (US),  
PACAK, Christina (US),  
DERUISSEAU, Lara, Robert (US),  
MAH, Cathryn (US),  
FULLER, David, D. (US)  
(74) Aleksandra FORTŪNA, FORAL Intelektuālā īpašuma aģentūra, SIA; Kalēju iela 14-7, Rīga, LV-1050, LV  
(54) **KOMPOZĪCIJAS UN PAŅĒMIENI SLIMĪBU ĀRSTĒŠANAI**  
**COMPOSITIONS AND METHODS FOR TREATING DISEASES**

- (51) **C07D 401/14** (11) **3300500 T1**  
**C07D 401/04**  
**C07D 413/04**  
**A61K 31/4196**  
**A61K 31/4439**  
**A61P 9/00**  
(21) 16730076.3 (22) 18.05.2016  
(45) 26.02.2020  
(31) 201562164106 P (32) 20.05.2015 (33) US  
(86) US2016033088 18.05.2016  
(87) WO2016187308 24.11.2016

- (73) Amgen Inc.; 1 Amgen Center Drive, Thousand Oaks, California 91320-1799, US
- (72) CHEN, Ning (US),  
CHEN, Xiaoqi (US),  
CHEN, Yinhong (US),  
CHENG, Alan C. (US),  
CONNORS, Richard V. (US),  
DEIGNAN, Jeffrey (US),  
DRANSFIELD, Paul John (US),  
DU, Xiaohui (US),  
FU, Zice (US),  
HEATH, Julie Anne (US),  
HORNE, Daniel B. (US),  
HOUBE, Jonathan (US),  
KALLER, Matthew R. (US),  
KHAKOO, Aarif Yusuf (US),  
KOPECKY, David John (US),  
LAI, Su-Jen (US),  
MA, Zhifeng (US),  
MCGEE, Lawrence R. (US),  
MEDINA, Julio C. (US),  
MIHALIC, Jeffrey T. (US),  
NISHIMURA, Nobuko (US),  
OLSON, Steven H. (US),  
PATTAROPONG, Vatee (US),  
SWAMINATH, Gayathri (US),  
WANG, Xiaodong (US),  
YANG, Kevin (US),  
YEH, Wen-Chen (US),  
DEBENEDETTO, Mikkel V. (US),  
FARRELL, Robert P. (US),  
HEDLEY, Simon J. (US),  
JUDD, Ted C. (US),  
KAYSER, Frank (US)
- (74) Jevgenija GAINUTDINOVA, METIDA LAW FIRM, SIA; Miera iela 12-1, Rīga, LV-1001, LV
- (54) **APJ RECEPTORA TRIAZOLA AGONISTI  
TRIAZOLE AGONISTS OF THE APJ RECEPTOR**
- 
- (51) **C07K 16/28** (11) **3303394 T1**  
(21) 16728509.7 (22) 27.05.2016  
(45) 08.04.2020  
(31) 201562168391 P (32) 29.05.2015 (33) US  
201562182363 P 19.06.2015 US  
201562190653 P 09.07.2015 US  
201562257202 P 18.11.2015 US  
201662280263 P 19.01.2016 US  
201662292500 P 08.02.2016 US  
201662294558 P 12.02.2016 US  
201662323226 P 15.04.2016 US  
(86) US2016034508 27.05.2016  
(87) WO2016196237 08.12.2016
- (73) Agenus Inc.; 3 Forbes Road, Lexington, MA 02421, US  
Ludwig Institute for Cancer Research Ltd; Stadelhoferstrasse 22, 8001 Zürich, CH  
Memorial Sloan Kettering Cancer Center; 1275 York Avenue, New York, NY 10065, US
- (72) van DIJK, Marc (NL),  
MUNDT, Cornelia, Anne (DE),  
RITTER, Gerd (US),  
SCHAER, David (US),  
WOLCHOK, Jedd, David (US),  
MERGHOUB, Taha (US),  
SAVITSKY, David, Adam (US),  
FINDEIS, Mark, Arthur (US),  
WILSON, Nicholas, Stuart (US)
- (74) Jevgenija GAINUTDINOVA, METIDA LAW FIRM, SIA; Miera iela 12-1, Rīga, LV-1001, LV
- (54) **ANTI-CTLA-4 ANTIVIELAS UN TO IZMANTOŠANAS  
PAŅĒMIENI  
ANTI-CTLA-4 ANTIBODIES AND METHODS OF USE  
THEREOF**
- 
- (51) **C12Q 1/6806** (11) **3303614 T1**  
(21) 16726415.9 (22) 27.05.2016  
(45) 11.03.2020  
(31) 201562168602 P (32) 29.05.2015 (33) US  
(86) GB2016051574 27.05.2016  
(87) WO2016193695 08.12.2016
- (73) Illumina Cambridge Limited; 19 Granta Park, Great Abington, Cambridge CB21 6DF, GB
- (72) BOUTELL, Jonathan Mark (GB),  
SKINNER, Gary Mark (GB)
- (74) Mārtiņš LASMANIS, AGENTŪRA INTEL S LATVIJA; Akadēmijas laukums, 1-807, Rīga, LV-1050, LV
- (54) **VIRSMAS PRAIMERU UZLABOTA IZMANTOŠANA KO-  
PĀS  
ENHANCED UTILIZATION OF SURFACE PRIMERS IN  
CLUSTERS**
- 
- (51) **A61F 7/00** (11) **3308752 T1**  
(21) 16193220.7 (22) 11.10.2016  
(45) 08.04.2020
- (73) Dermapharm AG; Lil-Dagover-Ring 7, 82031 Grünwald, DE
- (72) BÜNGER, Daniel (DE)
- (74) Artis KROMANIS, PĒTERSONA PATENTS - AAA LAW, SIA; Citadeles iela 12, Rīga, LV-1010, LV
- (54) **IERĪCE NIEZES HIPERTERMISKAI ĀRSTĒŠANAI  
DEVICE FOR HYPERThermal TREATMENT OF ITCH-  
ING**
- 
- (51) **A61K 9/20** (11) **3310333 T1**  
**A61K 31/565**  
**A61P 15/18**  
**A61P 5/00**  
(21) 16733341.8 (22) 17.06.2016  
(45) 29.04.2020  
(31) 15172767 (32) 18.06.2015 (33) EP  
(86) EP2016064065 17.06.2016  
(87) WO2016203006 22.12.2016
- (73) Estetra SPRL; Rue Saint-Georges 5-7, 4000 Liège, BE
- (72) JASPART, Séverine Francine Isabelle (BE),  
PLATTEEUW, Johannes Jan (NL),  
VAN DEN HEUVEL, Denny Johan Marijn (NL)
- (74) Agneta VEŽENKOVA, PĒTERSONA PATENTS - AAA LAW, SIA; Citadeles iela 12, Rīga, LV-1010, LV
- (54) **PERORĀLI DISPERĢĶAMA ESTETROLA SASTĀVDAĻU  
SATUROŠA DEVAŠ VIENĪBA  
ORODISPERSIBLE DOSAGE UNIT CONTAINING AN  
ESTETROL COMPONENT**
- 
- (51) **B62D 61/12** (11) **3317167 T1**  
**B62D 59/04**  
**B62D 21/18**  
**B62D 55/02**  
**B60P 3/41**  
(21) 16821728.9 (22) 13.06.2016  
(45) 15.04.2020  
(31) 1550969 (32) 03.07.2015 (33) SE  
(86) SE2016050568 13.06.2016  
(87) WO2017007394 12.01.2017
- (73) Komatsu Forest AB; Box 7124, 907 04 Umeå, SE
- (72) NILSSON, Erik (SE),  
BOSTRÖM, Ola (SE)
- (74) Artis KROMANIS, PĒTERSONA PATENTS - AAA LAW, SIA; Citadeles iela 12, Rīga, LV-1010, LV
- (54) **MEZGLS UN TRANSPORTLĪDZEKLIS  
ARRANGEMENT AND VEHICLE**

- (51) **B62D 61/12** (11) **3317168 T1**  
**B62D 55/10**  
**B62D 55/108**  
**B62D 55/12**  
**B62D 55/30**  
**B62D 55/02**  
**B60P 3/41**
- (21) 16821729.7 (22) 13.06.2016  
(45) 22.04.2020  
(31) 1550970 (32) 03.07.2015 (33) SE  
(86) SE2016050569 13.06.2016  
(87) WO2017007395 12.01.2017  
(73) Komatsu Forest AB; P.O. Box 7124, 907 04 Umeå, SE  
(72) NILSSON, Erik (SE),  
BOSTRÖM, Ola (SE)
- (74) Artis KROMANIS, PĒTERSONA PATENTS - AAA LAW,  
SIA; Citadeles iela 12, Rīga, LV-1010, LV
- (54) **MEZGLS UN TRANSPORTLĪDZEKLIS**  
**ARRANGEMENT AND VEHICLE**

- (51) **C07D 487/04** (11) **3317281 T1**  
**A61K 31/4985**  
**A61P 35/00**
- (21) 16735945.4 (22) 01.07.2016  
(45) 22.04.2020  
(31) 201562188468 P (32) 02.07.2015 (33) US  
201562271708 P 28.12.2015 US  
(86) IB2016053988 01.07.2016  
(87) WO2017002095 05.01.2017  
(73) Acerta Pharma B.V.; Kloosterstraat 9, 5349 AB Oss, NL  
(72) BLATTER, Fritz (CH),  
INGALLINERA, Tim (US),  
BARF, Tjeerd (NL),  
ARET, Edwin (NL),  
KREJSA, Cecile (US),  
EVARTS, Jerry (US)
- (74) Aleksandrs SMIRNOVS, Patentu aģentūra 'A. SMIRNOV &  
CO'; Alīses iela 10-69, Rīga, LV-1046, LV
- (54) **(S)-4-(8-AMINO-3-(1-(BUT-2-INOIL)PIROLIDIN-2-IL)IMID-  
AZO[1,5-A]PIRAZIN-1-IL)-N-(PIRIDIN-2-IL)BENZAMĪDA**  
**CIETAS FORMAS UN KOMPOZĪCIJAS**  
**SOLID FORMS AND FORMULATIONS OF (S)-4-(8-AMINO-  
3-(1-(BUT-2-YNOYL)PYRROLIDIN-2-YL)IMIDAZO[1,5-  
A]PYRAZIN-1-YL)-N-(PYRIDIN-2-YL)BENZAMIDE**

- (51) **B23K 37/08** (11) **3321020 T1**
- (21) 16198460.4 (22) 11.11.2016  
(45) 29.04.2020  
(73) Ideal-Werk C. & E. Jungeblodt GmbH & Co.KG; Bunsen-  
strasse 1, 59557 Lippstadt, DE  
(72) JUNGBLODT, Max, Clemens (DE)
- (74) Artis KROMANIS, PĒTERSONA PATENTS - AAA LAW,  
SIA; Citadeles iela 12, Rīga, LV-1010, LV
- (54) **IERĪCE METINĀTU SAGATAVJU, JO ĪPAŠI ZĀĢLENTES**  
**VAI LENTES NAŽU, PĒCAPSTRĀDEI**  
**DEVICE FOR THE POST-TREATMENT OF BUTT-WELDED**  
**WORKPIECES, IN PARTICULAR SAW BANDS OR BAND**  
**KNIVES**

- (51) **C07K 14/47** (11) **3322717 T1**
- (21) 16739102.8 (22) 14.07.2016  
(45) 10.06.2020  
(31) 201512369 (32) 15.07.2015 (33) GB  
201562192670 P 15.07.2015 US  
(86) EP2016066706 14.07.2016  
(87) WO2017009400 19.01.2017  
(73) immatics biotechnologies GmbH; Paul-Ehrlich-Strasse 15,  
72076 Tübingen, DE

- (72) SCHUSTER, Heiko (DE),  
PEPER, Janet (DE),  
WAGNER, Philipp (DE),  
RAMMENSEE, Hans-Georg (DE)
- (74) Baiba KRAVALE, Patentu birojs "ALFA-PATENTS", SIA;  
Virānes iela 2, Rīga, LV-1073, LV
- (54) **JAUNI PEPTĪDI UN PEPTĪDU KOMBINĀCIJA IZMAN-  
TOŠANAI EPITELIĀLĀ OLNĪCU VĒŽA UN CITA VEIDA**  
**VĒŽU IMŪNTERAPIJĀ**  
**NOVEL PEPTIDES AND COMBINATION OF PEPTIDES**  
**FOR USE IN IMMUNOTHERAPY AGAINST EPITHELIAL**  
**OVARIAN CANCER AND OTHER CANCERS**

- (51) **B01D 53/10** (11) **3323495 T1**  
**B01D 46/00**  
**B01D 46/44**  
**B01D 53/83**  
**B01D 53/86**  
**B01D 53/90**  
**C10K 1/02**  
**B01D 46/24**
- (21) 16199125.2 (22) 16.11.2016  
(45) 29.04.2020  
(73) Glock Health, Science and Research GmbH; Hausfeld-  
straße 17, 2232 Deutsch Wagram, AT  
(72) GLOCK, Gaston (AT)
- (74) Valentīna SERGEJEVA; Vecā Jūrmalas gatve 1 k-2-50,  
Rīga, LV-1083, LV
- (54) **KOKSNES GĀZES REAKTORU IZPLŪDES GĀZĒM**  
**PAREDZĒTS PRODUKTA GĀZES FILTRS, KAS IETVER**  
**FILTRA KĀRTRIDŽUS UN CEOLĪTA IESMIDZINĀŠANU**  
**PRODUCT GAS FILTER FOR EXHAUST GASES OF**  
**WOOD-GASIFICATION REACTORS COMPRISING FILTER**  
**CANDLES AND A ZEOLITE INJECTION**

- (51) **A01N 25/00** (11) **3326463 T1**  
**A01N 63/00**  
**A01K 67/033**  
**A01P 7/02**
- (21) 18151615.4 (22) 09.02.2016  
(45) 27.05.2020  
(31) 15154397 (32) 09.02.2015 (33) EP  
15154668 11.02.2015 EP  
(73) Agrobio S.L.; Ctra. Nacional 340, km 419, 04745 El Viso  
(La Mojenera) - Almeria, ES  
(72) GRIFFITHS, Dr., Donald Alistair (GB),  
VILA RIFÀ, Enrique (ES)
- (74) Agneta VEŽENKOVA, PĒTERSONA PATENTS - AAA LAW,  
SIA; Citadeles iela 12, Rīga, LV-1010, LV
- (54) **ĒRČU KOMPOZĪCIJA UN TĀS LIETOŠANA PAR BIOLO-  
ĢISKU KONTROLES LĪDZEKLI**  
**MITE COMPOSITION AND ITS USE AS BIOLOGICAL**  
**CONTROL AGENT**

- (51) **A61K 39/00** (11) **3326645 T1**  
**A61K 39/395**  
**C07K 16/28**  
**G01N 33/566**  
**G01N 33/68**
- (21) 17192860.9 (22) 24.10.2011  
(45) 18.03.2020  
(31) 406365 P (32) 25.10.2010 (33) US  
406358 P 25.10.2010 US  
(73) Biogen MA Inc.; 225 Binney Street, Cambridge, MA 02142,  
US  
(72) CHACKERIAN, Alissa, A. (US)
- (74) Jevgenija GAINUTDINOVA, METIDA LAW FIRM, SIA; Miera  
iela 12-1, Rīga, LV-1001, LV

(54) **PAŅĒMIENI ALFA-4 INTEGRĪNA AKTIVITĀTES ATŠĶIRĪBAS NOTEIKŠANAI AR SVCAM UN/VAI SMADCAM LĪMĒŅU ATŠĶIRĪBU KORELĀCIJU**  
**METHODS FOR DETERMINING DIFFERENCES IN ALPHA-4 INTEGRIN ACTIVITY BY CORRELATING DIFFERENCES IN SVCAM AND/OR SMADCAM LEVELS**

(51) **C07D 401/06** (11) **3339303 T1**  
**C07D 401/14**  
**C07D 413/14**  
**C07D 403/14**  
**C07D 407/14**  
**C07D 413/06**  
**C07D 471/04**  
**A61P 35/00**  
**A61K 31/4725**  
(21) 17206218.4 (22) 05.12.2013  
(45) 24.06.2020  
(31) 201261740596 P (32) 21.12.2012 (33) US  
(73) Pfizer Inc.; 235 East 42nd Street, New York, NY 10017, US  
(72) EDWARDS, Martin Paul (US), KUMPF, Robert Arnold (US), KUNG, Pei-Pei (US), MCALPINE, Indrawan James (US), NINKOVIC, Sacha (US), RUI, Eugene Yuanjin (US), SUTTON, Scott Channing (US), TATLOCK, John Howard (US), WYTHES, Martin James (US), ZEHNDER, Luke Raymond (US)  
(74) Baiba KRAVALE, Patentu birojs "ALFA-PATENTS", SIA; Virānes iela 2, Rīga, LV-1073, LV  
(54) **ARIL UN HETEROARIL SAPLUDINĀTI LAKTĀMI**  
**ARYL AND HETEROARYL FUSED LACTAMS**

(51) **H01Q 1/12** (11) **3340374 T1**  
**H01Q 15/16**  
**H01Q 19/13**  
**H01Q 19/19**  
**H01Q 23/00**  
(21) 18156517.7 (22) 04.04.2013  
(45) 27.05.2020  
(31) 201261621396 P (32) 06.04.2012 (33) US  
201261621401 P 06.04.2012 US  
201313839473 15.03.2013 US  
(73) Ubiquiti Inc.; 685 Third Avenue, 27th Floor, New York, NY 10017, US  
(72) JUDE, Lee (US), HUERTA, Gerardo (US)  
(74) Jevgeņija GAINUTDINOVA, METIDA LAW FIRM, SIA; Miera iela 12-1, Rīga, LV-1001, LV  
(54) **ANTENAS IEKĀRTA GARA DIAPAZONA, LIELA ĀTRUMA BEZVADU KOMUNIKĀCIJAI**  
**ANTENNA ASSEMBLY FOR LONG-RANGE HIGH-SPEED WIRELESS COMMUNICATION**

(51) **C07D 453/02** (11) **3345904 T1**  
**A61P 11/00**  
**A61P 29/00**  
(21) 18156043.4 (22) 05.12.2013  
(45) 29.07.2020  
(31) 12195891 (32) 06.12.2012 (33) EP  
(73) Chiesi Farmaceutici S.p.A.; Via Palermo 26/A, 43122 Parma, IT  
(72) RANCATI, Fabio (IT), LINNEY, Ian (IT)  
(74) Valters GENCS; Republikas laukums 3-123, Rīga, LV-1010, LV

(54) **SAVIEŅOJUMI AR MUSKARĪNA RECEPTORA ANTAGONISTA UN BETA2 ADRENERĢISKĀ RECEPTORA AGONISTA AKTIVITĀTI**  
**COMPOUNDS HAVING MUSCARINIC RECEPTOR ANTAGONIST AND BETA2 ADRENERGIC RECEPTOR AGONIST ACTIVITY**

(51) **A21C 11/04** (11) **3348145 T1**  
**A21C 11/10**  
(21) 17151355.9 (22) 13.01.2017  
(45) 18.03.2020  
(73) Intersnack Group GmbH & Co. KG; Peter-Müller-Strasse 3, 40468 Düsseldorf, DE  
(72) BACK, Andrea (DE)  
(74) Jevgeņija GAINUTDINOVA, METIDA LAW FIRM, SIA; Miera iela 12-1, Rīga, LV-1001, LV  
(54) **METODE UN IEKĀRTA MĪKLAS UZKODU PRODUKTU RAŽOŠANAI**  
**METHOD AND SYSTEM FOR THE MANUFACTURE OF DOUGH SNACK PRODUCTS**

(51) **E04B 5/04** (11) **3348732 T1**  
**E04B 1/04**  
**E04B 1/94**  
**E04B 5/02**  
**E04B 5/17**  
(21) 18150176.8 (22) 03.01.2018  
(45) 26.02.2020  
(31) U20174009 U (32) 16.01.2017 (33) FI  
20175052 23.01.2017 FI  
(73) Anstar Oy; Erstantie 2, 15540 Villähde, FI  
(72) MÄKINEN, Esko (FI)  
(74) Artis KROMANIS, PĒTERSONA PATENTS - AAA LAW, SIA; Citadeles iela 12, Rīga, LV-1010, LV  
(54) **BALSTI DOBAI PLĀKSNEI**  
**SUPPORT FOR A HOLLOW-CORE SLAB**

(51) **C03B 35/18** (11) **3350135 T1**  
**B65G 23/04**  
**C03B 35/16**  
(21) 16770724.9 (22) 15.09.2016  
(45) 25.03.2020  
(31) 15185842 (32) 18.09.2015 (33) EP  
(86) EP2016071842 15.09.2016  
(87) WO2017046253 23.03.2017  
(73) Vesuvius France S.A.; 68 Rue Paul Deudon, 59750 Feignies, FR  
(72) DUBOIS, Laurent (FR), SCHABAILLIE, Etienne (FR)  
(74) Aleksandra FORTŪNA, FORAL Intelektuālā Īpašuma aģentūra, SIA; Kalēju iela 14-7, Rīga, LV-1050, LV  
(54) **KONVEIJERA RULLĪŠA MEZGLS, GRIEZES MOMENTA PĀRVADE UN ATBALSTA LĪDZEKLIS UN KONVEIJERA RULLĪŠA MEZGLA, KAS PAREDZĒTS IZMANTOŠANAI AUGSTTEMPERĀTŪRĀ, IZGATAVOŠANAS PAŅĒMIENS**  
**CONVEYOR ROLL ASSEMBLY, TORQUE TRANSMISSION AND SUPPORT MEANS AND PROCESS FOR MAKING A CONVEYOR ROLL ASSEMBLY USED IN A HIGH TEMPERATURE ENVIRONMENT**

(51) **C12N 15/869** (11) **3351636 T1**  
**C12N 15/33**  
**A61K 39/29**  
**A61P 31/12**  
**A61P 35/00**  
(21) 17205199.7 (22) 16.05.2011  
(45) 01.07.2020



(31) 334976 P 376911 P PCT/US2011/029930	(32) 14.05.2010 25.08.2010 25.03.2011	(33) US US WO	<b>ALKYNYL PYRIDINE PROLYL HYDROXYLASE INHIBITOR, AND PREPARATION METHOD AND MEDICAL USE THEREOF</b>
(73) Oregon Health & Science University; 690 SW Bancroft Street, Mail Code L106TT, Portland, OR 97239, US			
(72) PICKER, Louis (US), NELSON, Jay A. (US), FRUEH, Klaus (US), JARVIS, Michael A. (GB), HANSEN, Scott, G. (US)			
(74) Nina DOLGICERE, Patentu Aģentūra "KDK"; Dzērbenes iela 27-206, Rīga, LV-1006, LV			
(54) <b>REKOMBINANTI HCMV UN RHCMV VEKTORI, KAS KODĒ NO PARAMIKSOVĪRUSU DZIMTAS VĪRUSA IZOLĒTU HETEROLOGU ANTIGĒNU, UN TO IZMANTOŠANA RECOMBINANT HCMV AND RHCMV VECTORS ENCODING A HETEROLOGOUS ANTIGEN ISOLATED FROM A PARAMYXOVIRIDAE VIRUS AND USES THEREOF</b>			
(51) <b>G06Q 20/40 G07F 7/06</b>	(11) <b>3360100 T1</b>		
(21) 16781330.2 (45) 04.03.2020	(22) 05.10.2016		
(31) PCT/EP2015/188634 (86) EP2016073775 (87) WO2017060288	(32) 06.10.2015 05.10.2016 13.04.2017	(33) WO	
(73) Tomra Systems ASA; Drengsrudhagen 2, 1372 Asker, NO			
(72) SAETHER, Geir (NO), SIVERTSEN, Ronald (NO), LUNDE, Tom (NO), NJÅSTAD, Johnny (NO)			
(74) Jevgeņija GAINUTDINOVA, METIDA LAW FIRM, SIA; Miera iela 12-1, Rīga, LV-1001, LV			
(54) <b>KRĀPŠANAS DETEKTĒŠANAS SISTĒMA UN METODE FRAUD DETECTION SYSTEM AND METHOD</b>			
(51) <b>C07D 213/81 C07D 405/12 C07D 401/12 A61K 31/44 A61K 31/443 A61K 31/444 A61K 31/4439 A61K 31/4427 A61K 31/551 A61K 31/4709 A61P 7/06 A61P 7/00 A61P 9/10</b>	(11) <b>3360862 T1</b>		
(21) 15905721.5 (45) 22.04.2020	(22) 27.11.2015		
(31) 201510648342 (86) CN2015095728 (87) WO2017059623	(32) 09.10.2015 27.11.2015 13.04.2017	(33) CN	
(73) Jiangsu Hengrui Medicine Co., Ltd.; No. 7 Kunalunshan Road, Economic and Technological Development Zone, Lianyungang, Jiangsu 222047, CN			
(72) YOU, Qidong (CN), ZHANG, Xiaojin (CN), LEI, Yonghua (CN), HU, Tianhan (CN), WU, Xingsen (CN), SUN, Haopeng (CN), GUO, Xiaoke (CN), XU, Xiaoli (CN)			
(74) Jevgeņija GAINUTDINOVA, METIDA LAW FIRM, SIA; Miera iela 12-1, Rīga, LV-1001, LV			
(54) <b>ALKINILPIRIDĪNA PROLILHIDROKSILĀZES INHIBITORS UN TĀ PAGATAVOŠANAS PAŅĒMIENS, UN MEDICĪNIS-KĀ IZMANTOŠANA</b>			
(51) <b>A47J 31/60 A47J 31/46 A47J 31/36</b>	(11) <b>3364837 T1</b>		
(21) 16781469.8 (45) 11.03.2020	(22) 14.10.2016		
(31) UB20155210 (86) EP2016074726 (87) WO2017067854	(32) 21.10.2015 14.10.2016 27.04.2017	(33) IT	
(73) La Marzocco S.r.l.; Via La Torre 14/H, 50038 Scarperia, IT			
(72) DELLA PIETRA, Stefano (IT), BIANCHI, Roberto (IT)			
(74) Aleksandra FORTŪNA, FORAL Intelektuālā Tpašuma aģentūra, SIA; Kalēju iela 14-7, Rīga, LV-1050, LV			
(54) <b>ESPRESSO KAFIJAS AUTOMĀTS AR SISTĒMU KAFIJAS PADEVES SISTĒMAS TĪRĪŠANAI ESPRESSO COFFEE MACHINE WITH SYSTEM FOR CLEANING THE COFFEE DISPENSING SYSTEM</b>			
(51) <b>A61Q 19/02 A61K 8/9789</b>	(11) <b>3365068 T1</b>		
(21) 16782299.8 (45) 01.04.2020	(22) 04.10.2016		
(31) 20155752 (86) FI2016050688 (87) WO2017068234	(32) 22.10.2015 04.10.2016 27.04.2017	(33) FI	
(73) Lumene Oy; Lasikuja 2, 02780 Espoo, FI			
(72) BACKMAN, Josefin (FI), ISOHANNI, Tiina (FI)			
(74) Agneta VEŽENKOVA, PĒTERSONA PATENTS - AAA LAW, SIA; Citadeles iela 12, Rīga, LV-1010, LV			
(54) <b>KOSMĒTISKA KOMPOZĪCIJA ĀDAS BALINĀŠANAI COSMETIC COMPOSITIONS FOR SKIN WHITENING</b>			
(51) <b>A61K 31/4375 A61P 35/00</b>	(11) <b>3366293 T1</b>		
(21) 17208408.9 (45) 11.03.2020	(22) 07.06.2012		
(73) Deciphra Pharmaceuticals, LLC; 643 Massachusetts, Suite 200, Lawrence, Kansas 66044, US			
(72) FLYNN, Daniel L. (US), KAUFMAN, Michael D. (US), PETILLO, Peter A. (US)			
(74) Agneta VEŽENKOVA, PĒTERSONA PATENTS - AAA LAW, SIA; Citadeles iela 12, Rīga, LV-1010, LV			
(54) <b>DIHIDRONAFTIRIDĪNI UN RADNIECĪGI SAVIENOJUMI, KAS DERĪGI KĀ KINĀZES INHIBITORI PROLIFERĀTĪVU SLIMĪBU ĀRSTĒŠANAI DIHYDRONAPHTHYRIDINES AND RELATED COMPOUNDS USEFUL AS KINASE INHIBITORS FOR THE TREATMENT OF PROLIFERATIVE DISEASES</b>			
(51) <b>C07F 5/02 C07F 5/04 A61K 31/69 A61P 35/00 A61K 39/395 A61K 45/06 C07K 16/28 A61K 39/00</b>	(11) <b>3368541 T1</b>		
(21) 16860883.4 (45) 27.05.2020	(22) 28.10.2016		
(31) 201562248632 P (86) EP20160883.4 (87) WO2017067854	(32) 30.10.2015	(33) US	

201662281964 P	22.01.2016	US	201161438567 P	01.02.2011	US
201662323034 P	15.04.2016	US	201113273666	14.10.2011	US
(86) US2016059342	28.10.2016		(73) Illumina Inc.; 5200 Illumina Way, San Diego, CA 92122, US		
(87) WO2017075363	04.05.2017		(72) REED, Mark T. (US), WILLIAMSON, Erik (US), CRANE, Bryan (US), LEUNG, Patrick (US), BUERMANN, Dale (US), KINDWALL, Alexander P. (US), ERIE, Frederick (US), PRATT, Mark (US), HARRIS, Jason (US), CARSON, Andrew James (US), HONG, Stanley S. (US), BRYANT, Jason (GB), WANG, Mark (US), VERKADE, Drew (US)		
(73) Calithera Biosciences, Inc.; 343 Oyster Point Boulevard, Suite 200, South San Francisco, CA 94080, US			(74) Aleksandra FORTŪNA, FORAL Intelektuālā Tpašuma aģentūra, SIA; Kalēju iela 14-7, Rīga, LV-1050, LV		
(72) SJOGREN, Eric, B. (US), LI, Jim (US), VAN ZANDT, Michael (US), WHITEHOUSE, Darren (US)			(54) <b>ŠĶIDRUMA IERĪCES TURĒTĀJS FLUIDIC DEVICE HOLDER</b>		
(74) Jevgeņija GAINUTDINOVA, METIDA LAW FIRM, SIA; Miera iela 12-1, Rīga, LV-1001, LV					
(54) <b>KOMPOZĪCIJAS UN PAŅĒMIENI ARGINĀZES AKTIVITĀTES INHIBĒŠANAI COMPOSITIONS AND METHODS FOR INHIBITING ARGINASE ACTIVITY</b>					
(51) <b>B65D 55/06</b>	(11) <b>3369674 T1</b>				
(21) 18157467.4	(22) 19.02.2018				
(45) 04.03.2020					
(31) 1751442	(32) 23.02.2017	(33) FR			
(73) Soci�t� Lorraine de Capsules Metalliques - Manufacture de Bouchage; 130 Chemin des Lacs, 88140 Contrexeville, FR					
(72) MELAN-MOUTET, MATHIAS (FR)					
(74) Artis KROMANIS, P�TERSONA PATENTS - AAA LAW, SIA; Citadeles iela 12, Rīga, LV-1010, LV					
(54) <b>IETAISE KORĶA NOSTIPRINĀŠANAI AR STIEPL�M, KAS PAREDZ�TA ŒAMPANIEŒA VAI CITA PUTOJOŒA DZ�RIENA PUDELES AIZBĀŽNA NOSEGŒANAI WIRE CLOSURE DEVICE FOR CLOSING A CAP OF A BOTTLE OF CHAMPAGNE OR ANOTHER EFFERVESCENT BEVERAGE</b>					
(51) <b>C12N 15/869</b>	(11) <b>3377637 T1</b>				
<b>C07K 14/78</b>					
<b>A61K 48/00</b>					
<b>A61K 38/17</b>					
<b>A61K 38/39</b>					
<b>A61P 17/00</b>					
<b>C12N 9/02</b>					
<b>C07K 14/47</b>					
(21) 16826873.8	(22) 28.12.2016				
(45) 18.03.2020					
(31) 201662320316 P	(32) 08.04.2016	(33) US			
(86) US2016068974	28.12.2016				
(87) WO2017176336	12.10.2017				
(73) KRYSTAL BIOTECH, INC.; 2100 Wharton Street, Suite 701, Pittsburgh, PA 15203, US					
(72) KRISHNAN, Suma (US), AGARWAL, Pooja (US)					
(74) Agneta VEŽENKOVA, P�TERSONA PATENTS - AAA LAW, SIA; Citadeles iela 12, Rīga, LV-1010, LV					
(54) <b>KOMPOZĪCIJAS LIETOŒANAI METOD�S �DAS IEVAI-NOJUMU, SASLIMŒANU UN SLIMĪBU �RST�ŒANAI COMPOSITIONS FOR USE IN METHODS FOR THE TREATMENT OF WOUNDS, DISORDERS, AND DISEASES OF THE SKIN</b>					
(51) <b>B01L 9/00</b>	(11) <b>3378564 T1</b>				
(21) 18172354.5	(22) 21.10.2011				
(45) 18.03.2020					
(31) 201161431429 P	(32) 10.01.2011	(33) US			
201161431425 P	10.01.2011	US			
201161431440 P	11.01.2011	US			
201161431439 P	11.01.2011	US			
201161438530 P	01.02.2011	US			
201161438486 P	01.02.2011	US			
(51) <b>B62K 3/10</b>	(11) <b>3380393 T1</b>				
<b>B62K 5/00</b>					
(21) 16801751.5	(22) 23.11.2016				
(45) 26.02.2020					
(31) 102015120275	(32) 23.11.2015	(33) DE			
(86) EP2016078603	23.11.2016				
(87) WO2017089429	01.06.2017				
(73) citkar GmbH; Huronseestra�e 58, 10319 Berlin, DE					
(72) KREMER, Werner (DE), KREMER, Jonas (DE)					
(74) Jevgeņija GAINUTDINOVA, METIDA LAW FIRM, SIA; Miera iela 12-1, Rīga, LV-1001, LV					
(54) <b>DAUDZRIT�NU VELOSIP�DS MULTITRACK BICYCLE</b>					
(51) <b>B65D 17/00</b>	(11) <b>3385185 T1</b>				
(21) 17165040.1	(22) 05.04.2017				
(45) 20.05.2020					
(73) Piech, Gregor Anton; Rohrmoosweg 3, 6370 Reith bei Kitzb�hel, AT					
(72) PIECH, Gregor Anton (AT)					
(74) Valent�na SERGEJEVA; Vec� J�rmalas gatve 1 k-2-50, Rīga, LV-1083, LV					
(54) <b>MET�LA BUNDŽAS V�KS METALLIC CAN LID</b>					
(51) <b>C07D 409/10</b>	(11) <b>3394051 T1</b>				
<b>A61K 31/381</b>					
<b>A61P 5/00</b>					
(21) 16819899.2	(22) 20.12.2016				
(45) 22.04.2020					
(31) 15201459	(32) 21.12.2015	(33) EP			
16172070	31.05.2016	EP			
(86) EP2016081861	20.12.2016				
(87) WO2017108752	29.06.2017				
(73) Janssen Pharmaceutica N.V.; Turnhoutseweg 30, 2340 Beerse, BE					
(72) DE KEYSER, Ruben (BE), LAPS, Stijn (BE), RAMMELOO, Thomas Joachim Landewald (BE), WEERTS, Koen Johan Herman (BE)					
(74) Jevgeņija GAINUTDINOVA, METIDA LAW FIRM, SIA; Miera iela 12-1, Rīga, LV-1001, LV					
(54) <b>KRISTALIZ�CIJAS PROCES KANAGLIFLOZ�NA HEMI-HIDR�TA KRIST�LU IEG�ŒANAI</b>					

**CRYSTALLIZATION PROCEDURE FOR OBTAINING CANAGLIFLOZIN HEMIHYDRATE CRYSTALS**

- (51) **C07D 487/04** (11) **3394067 T1**  
**C07D 519/00**  
**A61K 31/519**  
**A61P 9/00**  
**A61P 9/10**  
**A61P 9/12**  
**A61P 9/04**
- (21) 16823455.7 (22) 20.12.2016  
(45) 01.04.2020  
(31) PCT/CN2015/098251 (32) 22.12.2015 (33) WO  
(86) US2016067654 20.12.2016  
(87) WO2017112617 29.06.2017  
(73) Merck Sharp & Dohme Corp.; 126 East Lincoln Avenue, Rahway, NJ 07065-0907, US  
(72) BERGER, Raphelle (US),  
CHEN, Yi-Heng (US),  
LI, Guoqing (US),  
GARFUNKLE, Joie (US),  
LI, Hong (US),  
MIAO, Shouwu (US),  
RAGHAVAN, Subharekha (US),  
SMITH, Cameron, J. (US),  
STELMACH, John (US),  
WHITEHEAD, Alan (US),  
ZHANG, Rui (US),  
ZHANG, Yong (US),  
FU, Jianmin (CN),  
JI, Gang (CN),  
JIANG, Falong (CN)  
(74) Agneta VEŽENKOVA, PĒTERSONA PATENTS - AAA LAW, SIA; Citadeles iela 12, Rīga, LV-1010, LV  
(54) **4-AMINO-2-(1H-PIRAZOLO[3,4-B]PIRIDIN-3-IL)-6-OKSO-6,7-DIHDRO-5H-PIROLO[2,3-D]PIRIMIDĪNA ATVASINĀJUMI UN ATTIECĪGIE (1H-INDAZOL-3-IL) ATVASINĀJUMI KĀ CGMP MODULATORI SIRDS-ASINSVADU SLIMĪBU ĀRSTĒŠANAI**  
**4-AMINO-2-(1H-PYRAZOLO[3,4-B]PYRIDIN-3-YL)-6-OXO-6,7-DIHDRO-5H-PYRROLO[2,3-D]PYRIMIDINE DERIVATIVES AND THE RESPECTIVE (1H-INDAZOL-3-YL) DERIVATIVES AS CGMP MODULATORS FOR TREATING CARDIOVASCULAR DISEASES**

- (51) **F24F 7/02** (11) **3396259 T1**  
**F24F 13/02**  
**F24F 13/08**
- (21) 18168639.5 (22) 23.04.2018  
(45) 01.04.2020  
(31) 20175375 (32) 27.04.2017 (33) FI  
(73) VILPE Oy; Kauppatie 9, 65610 Mustasaari, FI  
(72) PUIKKONEN, Pasi (FI),  
SAIKKONEN, Eero (FI),  
LAHTI, Veli-Pekka (FI),  
FRIIS, Kaj (FI),  
ANTTILA, Timo (FI)  
(74) Artis KROMANIS, PĒTERSONA PATENTS - AAA LAW, SIA; Citadeles iela 12, Rīga, LV-1010, LV  
(54) **VĀRSTS IZPLŪDES KANĀLAM VALVE FOR AN EXHAUST DUCT**

- (51) **B63B 59/02** (11) **3400166 T1**  
**B63B 21/00**
- (21) 17736183.9 (22) 05.01.2017  
(45) 08.07.2020  
(31) 16150601 (32) 08.01.2016 (33) EP  
(86) SE2017050008 05.01.2017

- (87) WO2017119842 13.07.2017  
(73) Northern Offshore Services AB; Saltholmsgatan 44, 426 76 Västra Frölunda, SE  
(72) OLOFSSON, Markus (SE),  
AHLSTRÖM, Johannes (SE),  
GUSTAFSSON, Ronny (SE)  
(74) Artis KROMANIS, PĒTERSONA PATENTS - AAA LAW, SIA; Citadeles iela 12, Rīga, LV-1010, LV  
(54) **FENDERA MEZGLS JŪRAS KUĢA PIETAUVOŠANAI PIE JŪRAS PIEKRASTES KONSTRUKCIJAS PIESTĀTNES VIETAS**  
**FENDER ARRANGEMENT FOR DOCKING A MARINE VESSEL WITH A BOAT LANDING OF A MARINE OFFSHORE STRUCTURE**

- (51) **B60P 3/39** (11) **3401159 T1**  
**B60P 3/34**
- (21) 18000383.2 (22) 19.04.2018  
(45) 01.04.2020  
(31) 102017003674 (32) 14.04.2017 (33) DE  
(73) Mobil Invest GmbH; Gleichenstraße 20, 99867 Gotha, DE  
(72) GÖDECKE, Heiner (DE)  
(74) Jevgenija GAINUTDINOVA, METIDA LAW FIRM, SIA; Miera iela 12-1, Rīga, LV-1001, LV  
(54) **DZĪVOJAMĀS AUTOFURGONS VAI DZĪVOJAMĀ PIEKABE**  
**CAMPER VAN OR CARAVAN**

- (51) **C07D 235/02** (11) **3402781 T1**  
**A61K 31/4166**  
**A61P 25/00**
- (21) 17700389.4 (22) 13.01.2017  
(45) 04.03.2020  
(31) 16151012 (32) 13.01.2016 (33) EP  
(86) EP2017025005 13.01.2017  
(87) WO2017121647 20.07.2017  
(73) Grünenthal GmbH; Zieglerstrasse 6, 52078 Aachen, DE  
(72) KÜHNERT, Sven (DE),  
KOENIGS, René Michael (DE),  
KLESS, Achim (DE),  
WEGERT, Anita (DE),  
KONETZKI, Ingo (DE),  
RATCLIFFE, Paul (DE),  
JOSTOCK, Ruth (DE),  
KOCH, Thomas (DE),  
LINZ, Klaus (DE),  
SCHRÖDER, Wolfgang (DE)  
(74) Jevgenija GAINUTDINOVA, METIDA LAW FIRM, SIA; Miera iela 12-1, Rīga, LV-1001, LV  
(54) **3-((HETERO-)ARIL)-8-AMINO-2-OKSO-1,3-DIAZASPIRO[4,5]DEKĀNA ATVASINĀJUMI**  
**3-((HETERO-)ARYL)-8-AMINO-2-OKSO-1,3-DIAZASPIRO[4.5]-DECANE DERIVATIVES**

- (51) **C07D 235/02** (11) **3402783 T1**  
**A61K 31/4166**  
**A61P 25/00**
- (21) 17700474.4 (22) 13.01.2017  
(45) 04.03.2020  
(31) 16151011 (32) 13.01.2016 (33) EP  
(86) EP2017025004 13.01.2017  
(87) WO2017121646 20.07.2017  
(73) Grünenthal GmbH; Zieglerstrasse 6, 52078 Aachen, DE  
(72) KÜHNERT, Sven (DE),  
KOENIGS, René Michael (DE),  
JAKOB, Florian (DE),  
KLESS, Achim (DE),  
WEGERT, Anita (DE),

	RATCLIFFE, Paul (DE), JOSTOCK, Ruth (DE), KOCH, Thomas (DE), LINZ, Klaus (DE), SCHRÖDER, Wolfgang (DE)				
(74)	Jevgeņija GAINUTDINOVA, METIDA LAW FIRM, SIA; Miera iela 12-1, Rīga, LV-1001, LV				
(54)	<b>3-(KARBOKSIETIL)-8-AMINO-2-OKSO-1,3-DIAZA-SPIRO[4.5]DEKĀNA ATVASINĀJUMI</b> <b>3-(CARBOXYETHYL)-8-AMINO-2-OKSO-1,3-DIAZA-SPIRO[4.5]-DECANE DERIVATIVES</b>				
(51)	<b>B65D 85/18</b>	(11)	<b>3405411 T1</b>		
(21)	17741156.8	(22)	16.01.2017		
(45)	13.05.2020				
(31)	1650075	(32)	22.01.2016	(33)	SE
(86)	IB2017050219		16.01.2017		
(87)	WO2017125842		27.07.2017		
(73)	Stora Enso Oyj; P.O. Box 309, 00101 Helsinki, FI				
(72)	MAGNUSSON, Pär (SE)				
(74)	Artis KROMANIS, PĒTERSONA PATENTS - AAA LAW, SIA; Citadeles iela 12, Rīga, LV-1010, LV				
(54)	<b>PĀRVADĀŠANAS IEPAKOJUMS UN PĀRVADĀŠANAS PAKA LIETOŠANAI APĢĒRBU IZPLATĪŠANAI</b> <b>DISTRIBUTION PACKAGE AND DISTRIBUTION PARCEL FOR USE IN LAYING DISTRIBUTION OF CLOTHES</b>				
(51)	<b>B65D 17/00</b>	(11)	<b>3408184 T1</b>		
(21)	17703975.7	(22)	07.02.2017		
(45)	06.05.2020				
(31)	102016103801	(32)	03.03.2016	(33)	DE
(86)	EP2017052626		07.02.2017		
(87)	WO2017148659		08.09.2017		
(73)	Piech, Gregor Anton; Rohrmoosweg 3, 6370 Reith bei Kitzbühel, AT				
(72)	PIECH, Gregor Anton (AT)				
(74)	Valentīna SERGEJEVA; Vecā Jūrmalas gatve 1 k-2-50, Rīga, LV-1083, LV				
(54)	<b>ATKĀRTOTI NOSLĒDZAMS BUNDŽAS VĀKS</b> <b>RESEALABLE CAN LID</b>				
(51)	<b>B32B 5/26</b> <b>B32B 7/04</b> <b>B32B 7/14</b> <b>H04R 1/02</b> <b>H04R 1/08</b> <b>H04R 25/00</b>	(11)	<b>3412035 T1</b>		
(21)	16728093.2	(22)	24.05.2016		
(45)	26.02.2020				
(31)	UB20160059	(32)	04.02.2016	(33)	IT
(86)	IB2016000707		24.05.2016		
(87)	WO2017134479		10.08.2017		
(73)	Saati S.p.A.; Via Milano, 14, 22070 Appiano Gentile CO, IT				
(72)	LUCIGNANO, Carmine (IT), MUZYCZUK, Anna (IT), GRIMOLDI, Elisa (IT), MIETTA, Marco (IT), CANONICO, Paolo (IT)				
(74)	Aija LĀCE, PĒTERSONA PATENTS - AAA LAW, SIA; Citadeles iela 12, Rīga, LV-1010, LV				
(54)	<b>SALIKTA DAUDZSLĀŅU FILTRĒŠANAS KONSTRUKCIJA VISPĀRĪGAI LIETOŠANAI PAR APAKŠKOMPONENTI AKUSTISKOS UN ELEKTRONISKOS PRODUKTOS</b> <b>COMPOSITE MULTILAYER FILTERING CONSTRUCTION FOR USE AS A SUBCOMPONENT IN ACOUSTIC AND ELECTRONIC PRODUCTS IN GENERAL</b>				
(51)	<b>A61K 31/519</b> <b>A61P 37/00</b> <b>A61K 45/06</b>	(11)	<b>3413894 T1</b>		
(21)	17704548.1	(22)	10.02.2017		
(45)	11.03.2020				
(31)	16155123	(32)	10.02.2016	(33)	EP
	16186188		29.08.2016		EP
(86)	IB2017050743		10.02.2017		
(87)	WO2017118965		13.07.2017		
(73)	Novartis AG; Lichtstrasse 35, 4056 Basel, CH				
(72)	BIETH, Bruno (CH), BURKHART, Christoph (CH), CHRIST, Andreas (CH), DE BUCK, Stefan (CH), KALIS, Christoph (CH), LINDGREN, Sam (CH)				
(74)	Jevgeņija GAINUTDINOVA, METIDA LAW FIRM, SIA; Miera iela 12-1, Rīga, LV-1001, LV				
(54)	<b>INHIBITORU AR PI3K FUNKCIJU VAI AKTIVITĀTI IZMAN-TOŠANA PRIMĀRĀ ŠĒGRĒNA SINDROMA ĀRSTĒŠANAI</b> <b>USE OF INHIBITORS OF THE ACTIVITY OR FUNCTION OF PI3K FOR THE TREATMENT OF PRIMARY SJÖGREN'S SYNDROME</b>				
(51)	<b>F16L 3/10</b> <b>F16F 15/08</b> <b>F16L 3/12</b> <b>F16L 55/035</b>	(11)	<b>3414484 T1</b>		
(21)	17703796.7	(22)	13.01.2017		
(45)	11.03.2020				
(31)	UB20160606	(32)	09.02.2016	(33)	IT
(86)	IB2017050190		13.01.2017		
(87)	WO2017137856		17.08.2017		
(73)	SAIPEM S.p.A.; Via Martiri di Cefalonia, 67, 20097 San Donato Milanese (MI), IT				
(72)	MINOLA, Paolo (IT)				
(74)	Voldemārs OSMANS, Aģentūra TRIA ROBIT; Vīlandes iela 5, Rīga, LV-1010, LV				
(54)	<b>VIBRĀCIJU SLĀPĒTĀJS CAURULĒM</b> <b>VIBRATION DAMPER FOR PIPES</b>				
(51)	<b>C07K 1/16</b> <b>C07K 1/18</b> <b>C07K 1/22</b>	(11)	<b>3416974 T1</b>		
(21)	17706215.5	(22)	17.02.2017		
(45)	29.07.2020				
(31)	201602938	(32)	19.02.2016	(33)	GB
(86)	EP2017053677		17.02.2017		
(87)	WO2017140881		24.08.2017		
(73)	UCB Biopharma SRL; Allée de la Recherche 60, 1070 Brussels, BE				
(72)	ROSE, Michael, Harry (GB)				
(74)	Jevgeņija GAINUTDINOVA, METIDA LAW FIRM, SIA; Miera iela 12-1, Rīga, LV-1001, LV				
(54)	<b>PROTEĪNA ATTĪRĪŠANA</b> <b>PROTEIN PURIFICATION</b>				
(51)	<b>B60C 27/16</b> <b>B60C 27/06</b> <b>B60C 15/02</b>	(11)	<b>3423296 T1</b>		
(21)	17714032.4	(22)	27.02.2017		
(45)	25.03.2020				
(31)	201603502	(32)	29.02.2016	(33)	GB
	20160335		29.02.2016		NO
(86)	NO2017050053		27.02.2017		
(87)	WO2017150983		08.09.2017		
(73)	Technium AS; Rosenholmveien 25, 1414 Trollåsen, NO				



(72) AMUNDSEN, Paul Magne (NO), ANDENES, Sigmund (NO)	(51) <b>A61B 5/00</b>	(11) <b>3440992 T1</b>
(74) Jevgeņija GAINUTDINOVA, METIDA LAW FIRM, SIA; Miera iela 12-1, Rīga, LV-1001, LV	<b>G16H 30/20</b> <b>G16H 30/40</b> <b>G16H 10/00</b>	
(54) <b>ELEMENTS RIEPAI ELEMENT FOR TYRE</b>	(21) 18156808.0	(22) 14.02.2018
	(45) 08.04.2020	
	(31) 201710684440	(32) 11.08.2017 (33) CN
	(73) Ningbo Konfoong Bioinformation Tech Co., Ltd.; Yeshan Road, Yuyao Economic Development Zone, Ningbo, Zhejiang, CN	
	(72) LIU, Bingxian (CN), XIE, Juyuan (CN), WANG, Yanhui (CN)	
	(74) Jevgeņija GAINUTDINOVA, METIDA LAW FIRM, SIA; Miera iela 12-1, Rīga, LV-1001, LV	
	(54) <b>DIGITĀLĀ PATOLOĢISKU RAJONU SKENĒŠANAS SIS- TĒMA DIGITAL PATHOLOGICAL SECTION SCANNING SYSTEM</b>	
(51) <b>C07D 401/14</b> (11) <b>3424920 T1</b> <b>A61K 31/506</b> <b>A61P 35/00</b>		
(21) 18188034.5	(22) 17.10.2014	
(45) 15.04.2020		
(31) 201361892002 P	(32) 17.10.2013 (33) US	
(73) Vertex Pharmaceuticals Incorporated; 50 Northern Avenue, 15th Floor, Boston, MA 02210, US		
(72) NTI-ADDAE, Kwame, Wiredu (US), O'NEIL, Simon Adam (US), ZHANG, Yuegang (US), MUDUNURI, Praveen (US), VAN ALSTEN, John Gregg (US), SONG, Bin (US), STAVROPOULOS, Kathy (US), STROHMEIER, Mark (US), WALDO, Michael (US), NAVAMAL, Mettachtit (US), KADIYALA, Irina Nikolaevna (US)		
(74) Aija LĀCE, PĒTERSONA PATENTS - AAA LAW, SIA; Citadeles iela 12, Rīga, LV-1010, LV		
(54) <b>(S)-N-METIL-8-(1-((2'-METIL-[4,5'-BIPYRIMIDIN]-6-IL)AMINO)PROPAN-2-IL)HINOLĪN-4-KARBOKSAMĪDA UN TĀ DEITERIZĒTU ATVASINĀJUMU KOKRISTĀLI KĀ DNS-PK INHIBITORI CO-CRYSTALS OF (S)-N-METHYL-8-(1-((2'-METHYL-[4,5'-BIPYRIMIDIN]-6-YL)AMINO)PROPAN-2-YL)QUINOLINE-4-CARBOXAMIDE AND DEUTERATED DERIVATIVES THEREOF AS DNA-PK INHIBITORS</b>		
(51) <b>H04N 19/117</b> (11) <b>3442228 T1</b> <b>H04N 19/463</b> <b>H04N 19/18</b> <b>H04N 19/48</b> <b>H04N 19/467</b> <b>H04N 19/176</b> <b>H04N 19/91</b>		
(21) 18196614.4	(22) 06.11.2012	
(45) 25.03.2020		
(31) 1160114	(32) 07.11.2011 (33) FR	
(73) Dolby International AB; Apollo Building, 3E, Herikerbergweg 1-35, 1101 CN Amsterdam Zuid-Oost, NL		
(72) HENRY, Felix (FR), GORDON, Clare (FR)		
(74) Agneta VEŽENKOVA, PĒTERSONA PATENTS - AAA LAW, SIA; p/k 61, Rīga, LV-1010, LV		
(54) <b>METODE ATTĒLA DEKODĒŠANAI METHOD FOR IMAGE DECODING</b>		
(51) <b>F25D 3/12</b> (11) <b>3433552 T1</b> <b>C01B 32/55</b>		
(21) 17713608.2	(22) 22.03.2017	
(45) 20.05.2020		
(31) 102016003799	(32) 26.03.2016 (33) DE	
(86) EP2017056833	22.03.2017	
(87) WO2017167620	05.10.2017	
(73) Messer France S.A.S.; 24, Quai Gallieni, CS 900 40, 92156 Suresnes Cedex, FR		
(72) FRÈRE, Émilien (FR)		
(74) Jevgeņija GAINUTDINOVA, METIDA LAW FIRM, SIA; Miera iela 12-1, Rīga, LV-1001, LV		
(54) <b>IERĪCE OGLEKĻA DIOKSĪDA SNIEGA DOZĒŠANAI DEVICE FOR METERING CARBON DIOXIDE SNOW</b>		
(51) <b>A01K 61/60</b> (11) <b>3439467 T1</b> <b>A01K 63/00</b>		
(21) 17740127.0	(22) 06.04.2017	
(45) 04.03.2020		
(31) 20160573	(32) 07.04.2016 (33) NO	
20170034	09.01.2017 NO	
(86) NO2017050081	06.04.2017	
(87) WO2017176125	12.10.2017	
(73) Nordahl-Pedersen, Geir; Brattholmen 112, 5350 Brattholmen, NO		
(72) NORDAHL-PEDERSEN, Geir (NO)		
(74) Voldemārs OSMANS, Aģentūra TRIA ROBIT; Vīlandes iela 5, Rīga, LV-1010, LV		
(54) <b>IEKĀRTA UN PAŅĒMIENS ZIVJU AUDZĒŠANAI INSTALLATION AND METHOD FOR FARMING OF FISH</b>		
(51) <b>C07D 487/04</b> (11) <b>3442975 T1</b> <b>A61K 31/437</b> <b>A61K 31/519</b>		
(21) 17715943.1	(22) 07.04.2017	
(45) 29.07.2020		
(31) 201600221	(32) 12.04.2016 (33) DK	
(86) EP2017058332	07.04.2017	
(87) WO2017178350	19.10.2017	
(73) H. Lundbeck A/S; Ottiliavej 9, 2500 Valby, DK		
(72) JUHL, Karsten (DK), JESSING, Mikkel (DK), LANGGÅRD, Morten (DK), VITAL, Paulo, Jorge, Vieira (DK), MARIGO, Mauro (DK), KEHLER, Jan (DK), RASMUSSEN, Lars, Kyhn (DK)		
(74) Agneta VEŽENKOVA, PĒTERSONA PATENTS - AAA LAW, SIA; Citadeles iela 12, Rīga, LV-1010, LV		
(54) <b>1,5-DIHDRO-4H-PIRAZOLO[3,4-D]PIRIMIDIN-4-ONI UN 1,5-DIHDRO-4H-PIRAZOL[4,3-C]PIRIDIN-4-ONI KĀ PDE1 INHIBITORI 1,5-DIHYDRO-4H-PYRAZOLO[3,4-D]PYRIMIDIN-4-ONES AND 1,5-DIHYDRO-4H-PYRAZOLO[4,3-C]PYRIDIN-4-ONES AS PDE1 INHIBITORS</b>		
(51) <b>B29B 17/02</b> (11) <b>3444091 T1</b> <b>C10B 53/07</b> <b>F27B 9/02</b> <b>F27B 9/04</b> <b>B29B 17/04</b>		

	<b>B29K 105/06</b>								<b>A61P 29/00</b>						
	<b>B29K 307/04</b>								<b>A61P 25/00</b>						
	<b>B29K 309/08</b>								(21) 17721680.1	(22) 05.05.2017					
	<b>B29K 67/00</b>								(45) 26.02.2020						
(21)	17720173.8	(22)	10.04.2017						(31) 16382199	(32) 06.05.2016	(33)	EP			
(45)	12.02.2020								(86) EP2017060780	05.05.2017					
(31)	201630474	(32)	15.04.2016	(33)	ES				(87) WO2017191304	09.11.2017					
(86)	ES2017070223	10.04.2017							(73) ESTEVE PHARMACEUTICALS, S.A.; Passeig de la Zona Franca, 109, 4 <sup>a</sup> Planta, 08038 Barcelona, ES						
(87)	WO2017178681	19.10.2017							(72) CUEVAS-CORDOBÉS, Félix (ES), ALMANSA-ROSALES, Carmen (ES)						
(73)	Recicalia, S.L.; Pº de la Habana 134, 28036 Madrid, ES								(74) Jevgenija GAINUTDINOVA, METIDA LAW FIRM, SIA; Miera iela 12-1, Rīga, LV-1001, LV						
(72)	ALVAREZ QUINTANA, Alejandro (ES)								(54) <b>TETRAHIDROPIRIMIDODIAZEPĪNA UN TETRAHIDROPIRIDODIAZEPĪNA SAVIENOJUMI SĀPJU UN AR SĀPĒM SAISTĪTU STĀVOKĻU ĀRSTĒŠANAI</b>						
(74)	Jevgenija GAINUTDINOVA, METIDA LAW FIRM, SIA; Miera iela 12-1, Rīga, LV-1001, LV								<b>TETRAHYDROPIRIMIDODIAZEPINE AND TETRAHYDROPIRIDODIAZEPINE COMPOUNDS FOR TREATING PAIN AND PAIN RELATED CONDITIONS</b>						
(54)	<b>IEKĀRTA OGLEKĻA ŠKIEDRAS UN/VAI STIKLA ŠKIEDRAS STIEGROJUMU SATUROŠU KOMPOZĪTU MATERIĀLU PĀRSTRĀDEI UN METODEDE PĀRSTRĀDEI MINĒTĀJĀ IEKĀRTĀ</b>														
	<b>INSTALLATION FOR RECYCLING COMPOSITE MATERIALS WITH CARBON FIBRE AND/OR GLASS FIBRE REINFORCEMENT, AND METHOD FOR RECYCLING IN SAID INSTALLATION</b>														
(51)	<b>C12N 9/04</b>	(11)	<b>3444340 T1</b>						(51) <b>H01F 27/28</b>	(11)	<b>3454351 T1</b>				
	<b>C12P 33/02</b>								<b>H01F 37/00</b>						
(21)	18196616.9	(22)	28.07.2015						<b>H01F 27/32</b>						
(45)	15.04.2020								(21) 18192834.2	(22)	05.09.2018				
(31)	14178912	(32)	29.07.2014	(33)	EP				(45) 27.05.2020						
(73)	PharmaZell GmbH; Rosenheimer Str. 43, 83064 Raubling, DE								(31) 201762557289 P	(32)	12.09.2017	(33)	US		
(72)	HUMMEL, Werner (DE), BAKONYI, Daniel (DE)								201816114287	28.08.2018		US			
(74)	Baiba KRAVALE, Patentu birojs "ALFA-PATENTS", SIA; Vīrānes iela 2, Rīga, LV-1073, LV								(73) Raycap, S.A.; Telou & Petroutsou 14, Maroussi, 15124 Athens, GR						
(54)	<b>7BETA-HIDROKSISTEROĪDDEHIDROGENĀZES MUTANTI UN PAŅĒMIENS URSODEZOKSIHOLSĶĀBES PRODUKĒŠANAI</b>								(72) KOSTAKIS, Grigoris (CY), MARATHIAS, Megaklis (CY), XEPAPAS, Fotis (CY), BAKATSIAS, Kostas (CY), PEPPAS, George (CY), POLITIS, Zafiris G. (CY)						
	<b>7BETA-HYDROXYSTEROID DEHYDROGENASE MUTANTS AND METHOD FOR PRODUCING URSODEOXYCHOLIC ACID</b>								(74) Jevgenija GAINUTDINOVA, METIDA LAW FIRM, SIA; Miera iela 12-1, Rīga, LV-1001, LV						
									(54) <b>INDUKTORA IEKĀRTAS</b>						
									<b>INDUCTOR ASSEMBLIES</b>						
(51)	<b>B60F 1/00</b>	(11)	<b>3445596 T1</b>						(51) <b>H01H 37/04</b>	(11)	<b>3455693 T1</b>				
	<b>B05B 12/12</b>								<b>H02G 15/007</b>						
	<b>B05B 1/20</b>								<b>G05D 23/275</b>						
	<b>B05B 12/14</b>								<b>H01H 9/04</b>						
	<b>B61D 15/00</b>								<b>H02G 15/013</b>						
	<b>E01B 37/00</b>								<b>B21C 23/14</b>						
	<b>B60F 1/04</b>								<b>B21C 35/02</b>						
(21)	17726109.6	(22)	19.04.2017						<b>G01D 11/24</b>						
(45)	24.06.2020								(21) 17728452.8	(22)	10.05.2017				
(31)	5152016	(32)	19.04.2016	(33)	CH				(45) 29.04.2020						
(86)	EP2017059253	19.04.2017							(31) 102016108840	(32)	12.05.2016	(33)	DE		
(87)	WO2018010860	18.01.2018							(86) EP2017061182	10.05.2017					
(73)	Hürlimann Railtec AG; Kempthalstrasse 124, 8308 Illnau, CH								(87) WO2017194606	16.11.2017					
(72)	HUERLIMANN, Adrian (CH)								(73) STEGO-Holding GmbH; Kolpingstraße 21, 74523 Schwäbisch Hall, DE						
(74)	Artis KROMANIS, PĒTERSONA PATENTS - AAA LAW, SIA; Citadeles iela 12, Rīga, LV-1010, LV								(72) GUILLIARD, Dietmar (DE), DENT, Robert (DE), MANGOLD, Elmar (DE)						
(54)	<b>IERĪCE DAUDZKOMPONENTU ADHEZĪVU IZVADĪŠANAI UZ GRANULĒTA MAISIJUMA, IZVADĪŠANAS METODEDE, UN IERĪCES LIETOŠANA</b>								(74) Jevgenija GAINUTDINOVA, METIDA LAW FIRM, SIA; Miera iela 12-1, Rīga, LV-1001, LV						
	<b>DEVICE FOR DISCHARGING MULTI-COMPONENT ADHESIVES ONTO A GRANULAR MIXTURE, DISCHARGING METHOD, AND USE OF THE DEVICE</b>								(54) <b>TEMPERATŪRAS KONTROLES IERĪCE</b>						
									<b>TEMPERATURE CONTROL DEVICE</b>						
(51)	<b>C07D 471/04</b>	(11)	<b>3452475 T1</b>						(51) <b>H04L 27/26</b>	(11)	<b>3457653 T1</b>				
	<b>C07D 487/04</b>								(21) 18197343.9	(22)	11.02.2008				
	<b>C07D 498/10</b>								(45) 15.04.2020						
	<b>A61K 31/551</b>								(31) 20070016824	(32)	16.02.2007	(33)	KR		
									(73) Samsung Electronics Co., Ltd.; 129, Samsung-ro, Yeongtong-gu, Suwon-si, Gyeonggi-do 16677, KR						

- (72) CHOO, Kyo-shin (KR),  
LEE, June-hee (KR)
- (74) Voldemārs OSMANS, Aģentūra TRIA ROBIT; Vīlandes iela 5, Rīga, LV-1010, LV
- (54) **OFDM UZTVERŠANAS IEKĀRTA UN PAŅĒMIENS OFDM RECEIVING DEVICE AND METHOD THEREOF**
- 
- (51) **A61K 31/13** (11) **3458039 T1**  
**A61K 31/445**  
**A61K 31/496**  
**A61P 25/28**
- (21) 16763575.4 (22) 03.08.2016  
(45) 15.07.2020  
(31) 201641017204 (32) 18.05.2016 (33) IN  
(86) IB2016054672 03.08.2016  
(87) WO2017199070 23.11.2017  
(73) Suven Life Sciences Limited; Serene Chambers, Road - 5 Avenue - 7, Banjara Hills, Hyderabad, Telangana 500034, IN
- (72) NIROGI, Ramakrishna (IN),  
SHINDE, Anil Karbhari (IN),  
JAYARAJAN, Pradeep (IN),  
BHYRAPUNENI, Gopinadh (IN),  
KAMBHAMPATI, Ramasastrri (IN),  
JASTI, Venkateswarlu (IN)
- (74) Jevgeņija GAINUTDINOVA, METIDA LAW FIRM, SIA; Miera iela 12-1, Rīga, LV-1001, LV
- (54) **TRĪSKĀRŠĀ TĪRU 5-HT6 RECEPTORA ANTAGONISTU, ACETILHOLĪNESTERĀZES INHIBITORU UN NMDA RECEPTORA ANTAGONISTA KOMBINĀCIJA TRIPLE COMBINATION OF PURE 5-HT6 RECEPTOR ANTAGONISTS, ACETYLCHOLINESTERASE INHIBITORS AND NMDA RECEPTOR ANTAGONIST**
- 
- (51) **B22F 3/105** (11) **3463719 T1**  
**B33Y 40/00**  
**B33Y 10/00**
- (21) 17712974.9 (22) 22.03.2017  
(45) 15.07.2020  
(31) 102016006383 (32) 24.05.2016 (33) DE  
(86) EP2017056841 22.03.2017  
(87) WO2017202520 30.11.2017  
(73) Messer Group GmbH; Messer-Platz 1, 65812 Bad Soden, DE
- (72) HILDEBRANDT, Dr. Bernd (DE),  
KAMPFFMEYER, Dr. Dirk (DE)
- (74) Jevgeņija GAINUTDINOVA, METIDA LAW FIRM, SIA; Miera iela 12-1, Rīga, LV-1001, LV
- (54) **METODE METĀLISKU DETAĻU ADITĪVAI RAŽOŠANAI METHOD FOR ADDITIVE MANUFACTURING OF METALLIC COMPONENTS**
- 
- (51) **B60T 13/66** (11) **3464000 T1**  
**B60T 17/22**  
**B61L 23/02**  
**B61L 27/00**  
**B61L 23/04**
- (21) 17739927.6 (22) 06.07.2017  
(45) 13.05.2020  
(31) 102016213133 (32) 19.07.2016 (33) DE  
(86) EP2017066850 06.07.2017  
(87) WO2018015164 25.01.2018  
(73) Siemens Mobility GmbH; Otto-Hahn-Ring 6, 81739 München, DE
- (72) BRABAND, Jens (DE),  
HUSTER, Mario (DE),  
MÖNNICH, Hans-Jörg (DE)
- (74) Voldemārs OSMANS, Aģentūra TRIA ROBIT; Vīlandes iela 5, Rīga, LV-1010, LV
- (54) **PAŅĒMIENS UN IEKĀRTA SLIEŽU TRANSPORTLĪDZEKĻA BREMŽU AUTOMĀTISKAI PĀRBAUDEI METHOD AND DEVICE FOR AUTOMATICALLY CHECKING BRAKES OF A TRACK-BOUND VEHICLE**
- 
- (51) **A61F 2/24** (11) **3476368 T1**
- (21) 18210511.4 (22) 08.06.2009  
(45) 01.01.2020  
(31) 5965608 P (32) 06.06.2008 (33) US  
(73) Edwards Lifesciences Corporation; One Edwards Way, Irvine, CA 92614, US
- (72) HARITON, Ilia (US),  
BENICHOU, Netanel (US),  
NITZAN, Yaacov (US),  
FELSEN, Bella (US),  
NGUYEN-THIEN-NH, Diana (US),  
KHANNA, Rajesh (US),  
NGUYEN, Son (US),  
LEVI, Tamir (US),  
PELLED, Itai (US)
- (74) Vladimirs ANOHINS, Aģentūra TRIA ROBIT; Vīlandes iela 5, Rīga, LV-1010, LV
- (54) **ZEMA PROFILA TRANSKATETRA SIRDS VĀRSTULIS LOW PROFILE TRANSCATHETER HEART VALVE**
- 
- (51) **C07D 239/34** (11) **3476837 T1**
- (21) 18155198.7 (22) 06.02.2018  
(45) 08.04.2020  
(31) 201711049390 (32) 31.10.2017 (33) CN  
(73) CAC Nantong Chemical Co., Ltd.; Fourth Huanghai Road, Yangkou Chemical Industrial Park, Rudong County, 226407 Nantong City Jiangsu, CN
- (72) WANG, Haishui (CN),  
YANG, Binglian (CN),  
XIE, Simian (CN),  
TIAN, Xiaohong (CN),  
XU, Jiwang (CN)
- (74) Jevgeņija GAINUTDINOVA, METIDA LAW FIRM, SIA; Miera iela 12-1, Rīga, LV-1001, LV
- (54) **METODE AZOKSISTROBĪNA STARPPRODUKTU PAGATAVOŠANAI METHOD FOR PREPARING AZOXYSTROBIN INTERMEDIATES**
- 
- (51) **C22C 28/00** (11) **3478859 T1**  
**C22C 30/00**  
**C22C 33/06**  
**C22C 33/10**  
**C22C 37/04**  
**C22C 37/10**  
**C22C 38/00**  
**C22C 38/02**  
**C22C 38/06**  
**C21C 1/10**  
**C22C 33/08**
- (21) 17751153.2 (22) 29.06.2017  
(45) 17.06.2020  
(31) 20161094 (32) 30.06.2016 (33) NO  
(86) NO2017050174 29.06.2017  
(87) WO2018004356 04.01.2018  
(73) ELKEM ASA; Drammensveien 169, 0277 Oslo, NO  
(72) SKALAND, Torbjørn (NO),  
OTT, Emmanuelle (NO)
- (74) Agneta VEŽENKOVA, PĒTERSONA PATENTS - AAA LAW, SIA; Citadeles iela 12, Rīga, LV-1010, LV

(54) <b>ČUGUNA INOKULANTS UN METODE ČUGUNA INOKULANTA RAŽOŠANAI</b> <b>CAST IRON INOCULANT AND METHOD FOR PRODUCTION OF CAST IRON INOCULANT</b>				(45) 17.06.2020			
				(31) 201700130665	(32) 15.11.2017	(33) IT	
				(73) BARILLA G. e R. Fratelli S.p.A.; Via Mantova, 166, 43100 Parma, IT			
				(72) AMIGONI, Michele (IT), LODI RIZZINI, Ivano (IT), DEFRANCO, Laurette (IT), BORDINI SANTUCCI, Andrea (IT)			
				(74) Aleksandra FORTŪNA, FORAL Intelektuālā īpašuma aģentūra, SIA; Kalēju iela 14-7, Rīga, LV-1050, LV			
				(54) <b>ATKĀRTOTI NOSLĒDZAMA PAKETE</b> <b>RECLOSABLE BAG</b>			
(51) <b>B01D 53/86</b>	(11) <b>3484601 T1</b>						
<b>B01D 53/94</b>							
<b>B01F 3/12</b>							
<b>C01C 1/08</b>							
<b>C05G 3/00</b>							
<b>C07C 273/02</b>							
<b>F01N 3/20</b>							
(21) 17752006.1	(22) 13.07.2017						
(45) 20.05.2020							
(31) 102016213012	(32) 15.07.2016	(33) DE					
(86) EP2017067657	13.07.2017						
(87) WO2018011327	18.01.2018						
(73) thyssenkrupp Fertilizer Technology GmbH; Vosskuhle 38, 44141 Dortmund, DE							
(72) KRAWCZYK, Thomas (DE), POTTHOFF, Matthias (DE)							
(74) Jevgenija GAINUTDINOVA, METIDA LAW FIRM, SIA; Miera iela 12-1, Rīga, LV-1001, LV							
(54) <b>URĪNVIELAS KOMPOZĪCIJAS IZMANTOŠANA DĪZEL-DZINĒJA IZPLŪDES ATTĪRĪŠANAS ŠĶIDRUMA PAGĀTAVOŠANAI</b> <b>USE OF A UREA COMPOSITION TO PRODUCE DIESEL EXHAUST FLUID</b>							
(51) <b>C07D 333/24</b>	(11) <b>3484863 T1</b>						
<b>A61K 31/381</b>							
<b>A61P 27/16</b>							
(21) 18707374.7	(22) 27.02.2018						
(45) 17.06.2020							
(31) 17158326	(32) 28.02.2017	(33) EP					
(86) EP2018054820	27.02.2018						
(87) WO2018158256	07.09.2018						
(73) Acousia Therapeutics GmbH; Sindelfinger Strasse 3, 72070 Tübingen, DE							
(72) BÖS, Michael (DE)							
(74) Baiba KRAVALE, Patentu birojs "ALFA-PATENTS", SIA; Virānes iela 2, Rīga, LV-1073, LV							
(54) <b>CIKLISKI AMĪDI KĀ KĀLIJA KANĀLU ATVĒRĒJI</b> <b>CYCLIC AMIDES AS POTASSIUM CHANNEL OPENERS</b>							
(51) <b>F41A 21/28</b>	(11) <b>3485216 T1</b>						
<b>F41A 21/30</b>							
(21) 17746003.7	(22) 14.07.2017						
(45) 17.06.2020							
(31) 93152	(32) 18.07.2016	(33) LU					
(86) EP2017067873	14.07.2017						
(87) WO2018015301	25.01.2018						
(73) BreveX S.A.; P.O. Box 233, Rue Edouard-Payot 4, 1000 Lausanne 10, CH							
(72) BARCHERINI, Antonio (FR)							
(74) Jevgenija GAINUTDINOVA, METIDA LAW FIRM, SIA; Miera iela 12-1, Rīga, LV-1001, LV							
(54) <b>KLUSINĀTĀJS ŠAUJAMIEROCIM</b> <b>SILENCER FOR FIREARM</b>							
(51) <b>B65D 33/16</b>	(11) <b>3486189 T1</b>						
<b>B65D 33/24</b>							
<b>B65D 77/14</b>							
<b>B65D 30/20</b>							
(21) 18204896.7	(22) 07.11.2018						
(51) <b>A24F 47/00</b>	(11) <b>3488716 T1</b>						
<b>A24D 3/04</b>							
<b>A24F 1/10</b>							
<b>A61M 11/04</b>							
<b>A61M 15/00</b>							
(21) 18214903.9	(22) 18.07.2006						
(45) 11.03.2020							
(31) 70010505 P	(32) 19.07.2005	(33) US					
48516806	11.07.2006	US					
(73) JT International SA; 8, Rue Kazem Radjavi, 1202 Geneva, CH							
(72) MONSEES, James (US), BOWEN, Adam (US)							
(74) Jevgenija GAINUTDINOVA, METIDA LAW FIRM, SIA; Miera iela 12-1, Rīga, LV-1001, LV							
(54) <b>METODE UN IERĪCE VIELAS IZTVAICĒŠANAI</b> <b>METHOD AND SYSTEM FOR VAPORIZATION OF SUBSTANCE</b>							
(51) <b>A01M 1/20</b>	(11) <b>3490375 T1</b>						
(21) 17749560.3	(22) 25.07.2017						
(45) 22.04.2020							
(31) 201662366876 P	(32) 26.07.2016	(33) US					
(86) US2017043681	25.07.2017						
(87) WO2018022594	01.02.2018						
(73) Thermacell Repellents, Inc.; 26 Crosby Drive, Bedford, MA 01730, US							
(72) WANG, Wender (US)							
(74) Mārtiņš LASMANIS, Agency ARNOPATENTS, SIA; Brīvības iela 162/2 - 17, Rīga, LV-1012, LV							
(54) <b>REŽĢIS PĀRSTRĀDĀTA KONDENSĀTA ATGRIEŠANAI</b> <b>SILDĪŠANAS IERĪCĒ</b> <b>GRILL PROVIDING RECYCLED CONDENSATE FOR HEATED APPARATUS</b>							
(51) <b>A24D 1/20</b>	(11) <b>3491944 T1</b>						
(21) 19151511.3	(22) 16.10.2007						
(45) 27.05.2020							
(31) 55063406	(32) 18.10.2006	(33) US					
(73) RAI Strategic Holdings, Inc.; 401 North Main Street, Winston-Salem NC 27101, US							
(72) ROBINSON, John Howard (US), GRIFFITH, David William (US), CONNER, Billy Tyrone (US), CROOKS, Evon Llewellyn (US), BREWER, Dempsey Bailey (US)							
(74) Jevgenija GAINUTDINOVA, METIDA LAW FIRM, SIA; Miera iela 12-1, Rīga, LV-1001, LV							
(54) <b>TABAKU SATUROŠS SMĒKĒŠANAS PIEDERUMS</b> <b>TOBACCO-CONTAINING SMOKING ARTICLE</b>							
(51) <b>A61K 36/752</b>	(11) <b>3493825 T1</b>						
<b>A61K 31/355</b>							

<p><b>A61K 36/53</b>  <b>A61K 36/61</b>  <b>A61P 31/10</b>  <b>A61P 17/00</b></p>			(31) 16190812	(32) 27.09.2016	(33) EP
(21) 17794915.3	(22) 20.10.2017		(86) EP2017072683	11.09.2017	
(45) 01.04.2020			(87) WO2018059914	05.04.2018	
(31) 201600109403	(32) 28.10.2016	(33) IT	(73) Bayer Pharma Aktiengesellschaft; Müllerstrasse 178, 13353 Berlin, DE		
(86) EP2017076807	20.10.2017		(72) PLATZEK, Johannes (DE), TRENTMANN, Wilhelm (DE)		
(87) WO2018077733	03.05.2018		(74) Jevgeņija GAINUTDINOVA, METIDA LAW FIRM, SIA; Miera iela 12-1, Rīga, LV-1001, LV		
(73) BIO.LO.GA. S.r.l.; Via Giuseppe Lazzarin, 66, 31015 Conegliano (TV), IT			(54) <b>PAŅĒMIENS KALKOBUTROLA MODIFIKĀCIJAS KRISTĀLISKĀS FORMAS PAGATAVOŠANAI</b> <b>METHOD FOR PRODUCING THE CRYSTALLINE FORM OF MODIFICATION A OF CALCOBUTROL</b>		
(72) PANIN, Giorgio (IT)					
(74) Aleksandra FORTŪNA, FORAL Intelektuālā Īpašuma aģentūra, SIA; Kalēju iela 14-7, Rīga, LV-1050, LV					
(54) <b>KOMPOZĪCIJA AR PRETSĒŅĪŠU AKTIVITĀTI VIETĒJAI IZMANTOŠANAI</b> <b>COMPOSITION FOR TOPICAL APPLICATION WITH ANTIFUNGAL ACTIVITY</b>					
<p>(51) <b>A61K 38/18</b> (11) <b>3494986 T1</b>  <b>C07K 14/475</b></p>			<p>(51) <b>C07D 471/18</b> (11) <b>3519419 T1</b>  <b>A61K 31/496</b>  <b>A61K 45/06</b>  <b>A61K 31/5025</b>  <b>A61K 31/551</b>  <b>A61K 31/546</b>  <b>A61K 31/407</b>  <b>A61P 31/04</b>  <b>A61K 31/427</b>  <b>A61K 31/431</b>  <b>A61K 31/4545</b></p>		
(21) 18198713.2	(22) 13.08.2009		(21) 17791737.4	(22) 28.09.2017	
(45) 03.06.2020			(45) 27.05.2020		
(31) 189094 P	(32) 14.08.2008	(33) US	(31) 201662401022 P	(32) 28.09.2016	(33) US
(73) Acceleron Pharma Inc.; 128 Sidney Street, Cambridge, MA 02139, US			(86) IB2017055973	28.09.2017	
(72) SEEHRA, Jasbir (US), PEARSALL, Robert, Scott (US), KUMAR, Ravindra (US)			(87) WO2018060926	05.04.2018	
(74) Jevgeņija GAINUTDINOVA, METIDA LAW FIRM, SIA; Miera iela 12-1, Rīga, LV-1001, LV			(73) Novartis AG; Lichtstrasse 35, 4056 Basel, CH		
(54) <b>GDF SLAZDI</b> <b>GDF TRAPS</b>			(72) CASAREZ, Anthony (US), FUREGATI, Markus (CH), KOCH, Guido (CH), LIN, Xiaodong (US), OSSOLA, Flavio (CH), RECK, Folkert (US), SIMMONS, Robert Lowell (US), ZHU, Qingming (US)		
<p>(51) <b>A61K 31/7068</b> (11) <b>3505174 T1</b>  <b>A61K 31/7064</b>  <b>A61K 31/7072</b>  <b>A61P 21/00</b>  <b>A61P 43/00</b>  <b>A61K 31/513</b>  <b>A61K 31/7076</b>  <b>A61K 31/708</b></p>			<p>(74) Agneta VEŽENKOVA, PĒTERSONA PATENTS - AAA LAW, SIA; Citadeles iela 12, Rīga, LV-1010, LV</p> <p>(54) <b>BETA-LAKTAMĀZES INHIBITORI</b>  <b>BETA-LACTAMASE INHIBITORS</b></p>		
(21) 19156021.8	(22) 17.06.2016		(51) <b>B65D 85/804</b> (11) <b>3521208 T1</b>		
(45) 29.04.2020			(21) 19165223.9	(22) 22.07.2011	
(31) 201562180914 P	(32) 17.06.2015	(33) US	(45) 19.02.2020		
(73) The Trustees of Columbia University in the City of New York; 412 Low Memorial Library, 535 West 116th Street, New York, NY 10027, US			(31) 102010031988	(32) 22.07.2010	(33) DE
Fundació Hospital Universitari Vall d'Hebron - Institut de Recerca; Passeig Vall d'Hebrón, 119-129, 08035 Barcelona, ES			102010044251	02.09.2010	DE
(72) HIRANO, Michio (US), GARONE, Caterina (GB), MARTI, Ramon (ES)			102011010534	07.02.2011	DE
(74) Agneta VEŽENKOVA, PĒTERSONA PATENTS - AAA LAW, SIA; Citadeles iela 12, Rīga, LV-1010, LV			(73) K-fee System GmbH; Senefelder Strasse 44, 51469 Bergisch Gladbach, DE		
(54) <b>DEZOKSINUKLEOŽĪDU TERAPIJA SLIMĪBĀM, KO IZRAISĪJS DISBALANSS NUKLEOTĪDU TILPNĒS, IESKAITOT MITOHONDRIĀLĀ DNS IZSĪKUMA SINDROMUS</b> <b>DEOXYNUCLEOSIDE THERAPY FOR DISEASES CAUSED BY UNBALANCED NUCLEOTIDE POOLS INCLUDING MITOCHONDRIAL DNA DEPLETION SYNDROMES</b>			(72) KRÜGER, Marc (DE), EMPL, Günter (DE)		
<p>(51) <b>C07D 257/02</b> (11) <b>3519394 T1</b>  <b>A61K 49/10</b></p>			<p>(74) Jevgeņija GAINUTDINOVA, METIDA LAW FIRM, SIA; Miera iela 12-1, Rīga, LV-1001, LV</p> <p>(54) <b>PORCIJAS KAPSULA AR SVĪTRKODU</b>  <b>PORTION CAPSULE WITH BARCODE</b></p>		
(21) 17768733.2	(22) 11.09.2017		(51) <b>B65D 85/804</b> (11) <b>3521209 T1</b>		
(45) 27.05.2020			(21) 19165224.7	(22) 22.07.2011	
			(45) 22.01.2020		
			(31) 102010031988	(32) 22.07.2010	(33) DE
			102010044251	02.09.2010	DE
			102011010534	07.02.2011	DE
			(73) K-fee System GmbH; Senefelder Strasse 44, 51469 Bergisch Gladbach, DE		



- (72) KRÜGER, Marc (DE),  
EMPL, Günter (DE)  
(74) Jevgeņija GAINUTDINOVA, METIDA LAW FIRM, SIA; Miera  
iela 12-1, Rīga, LV-1001, LV  
(54) **PORCIJAS KAPSULA AR SVĪTRKODU  
PORTION CAPSULE WITH BARCODE**

- (51) **C07D 471/04** (11) **3523301 T1**  
**A61K 31/437**  
**A61P 35/00**  
(21) 17787843.6 (22) 10.10.2017  
(45) 27.05.2020  
(31) 201662406252 P (32) 10.10.2016 (33) US  
201762447850 P 18.01.2017 US  
201762491164 P 27.04.2017 US  
201762554817 P 06.09.2017 US  
201762566093 P 29.09.2017 US  
(86) US2017055983 10.10.2017  
(87) WO2018071447 19.04.2018  
(73) Array Biopharma Inc.; 3200 Walnut Street, Boulder,  
CO 80301, US  
(72) ANDREWS, Steven W. (US),  
ARONOW, Sean (US),  
BLAKE, James F. (US),  
BRANDHUBER, Barbara J. (US),  
COOK, Adam (US),  
HAAS, Julia (US),  
JIANG, Yutong (US),  
KOLAKOWSKI, Gabrielle R. (US),  
MCFADDIN, Elizabeth A. (US),  
MCKENNEY, Megan L. (US),  
MCNULTY, Oren T. (US),  
METCALF, Andrew T. (US),  
MORENO, David A. (US),  
TANG, Tony P. (US),  
REN, Li (US)  
(74) Voldemārs OSMANS, Aģentūra TRIA ROBIT; Vīlandes  
iela 5, Rīga, LV-1010, LV  
(54) **AIZVIETOTI PIRAZOLO[1,5-A]PIRIDĪNA SAVIENOJUMI  
KĀ RET KINĀZES INHIBITORI  
SUBSTITUTED PYRAZOLO[1,5-A]PYRIDINE COM-  
POUNDS AS RET KINASE INHIBITORS**

- (51) **C05F 17/90** (11) **3541768 T1**  
**C05F 17/964**  
**C05F 17/943**  
**C05F 17/921**  
(21) 17767758.0 (22) 01.09.2017  
(45) 17.06.2020  
(86) EP2017072028 01.09.2017  
(87) WO2019042569 07.03.2019  
(73) Kompoferm GmbH; Max-Planck-Straße 15, 33428  
Marienfeld, DE  
(72) EGGERSMANN, Karlgünter (DE)  
(74) Voldemārs OSMANS, Aģentūra TRIA ROBIT; Vīlandes  
iela 5, Rīga, LV-1010, LV  
(54) **AEROBS PAŅĒMIENS UN IEKĀRTA ORGANISKA MA-  
TERIĀLA APSTRĀDĀŠANAI  
AEROBIC METHOD AND DEVICE FOR TREATING OR-  
GANIC MATERIAL**

- (51) **C07C 205/12** (11) **3594199 T1**  
**C07D 213/75**  
**C07C 201/16**  
(21) 18182368.3 (22) 09.07.2018  
(45) 01.07.2020  
(73) F.I.S.- Fabbrica Italiana Sintetici S.p.A.; Viale Milano, 26,  
36075 Montecchio Maggiore (VI), IT

- Amgen Inc.; One Amgen Center Drive, Thousand Oaks,  
California 91320-1799, US  
(72) BRASOLA, Elena (IT),  
DI SILVESTRO, Marco (IT)  
(74) Aleksandra FORTŪNA, FORAL Intelektuālā Īpašuma  
aģentūra, SIA; Kalēju iela 14-7, Rīga, LV-1050, LV  
(54) **KRISTĀLISKS 2-FLUOR-3-NITROTOLUOLS UN PAŅĒ-  
MIENS TĀ IEGŪŠANAI  
CRYSTALLINE 2-FLUORO-3-NITROTOLUENE AND PRO-  
CESS FOR THE PREPARATION THEREOF**

- (51) **C07D 231/18** (11) **3606909 T1**  
**A61P 29/00**  
**A61K 31/415**  
(21) 19721230.1 (22) 23.04.2019  
(45) 27.05.2020  
(31) 201806578 (32) 23.04.2018 (33) GB  
(86) EP2019060311 23.04.2019  
(87) WO2019206871 31.10.2019  
(73) Inflazome Limited; 88 Harcourt Street, Dublin 2, IE  
(72) MILLER, David (GB),  
MACLEOD, Angus (GB),  
DEL RIO GANCEDO, Susana (GB),  
STRATFORD, Samuel Alexander (GB)  
(74) Jevgeņija GAINUTDINOVA, METIDA LAW FIRM, SIA; Miera  
iela 12-1, Rīga, LV-1001, LV  
(54) **N-((1,2,3,5,6,7-HEKSAHIDRO-S-INDACEN-4-  
IL)KARBAMOIL)-1-IZOPROPIL-1H-PIRAZOLA-3-SULFON-  
AMĪDA NĀTRIJA SĀLS  
A SODIUM SALT OF N-((1,2,3,5,6,7-HEXAHYDRO-S-  
INDACEN-4-YL)CARBAMOYL)-1-ISOPROPYL-1H-PYR-  
AZOLE-3-SULFONAMIDE**

**Latvijā apstiprināto Eiropas patentu  
publikācijas pēc iebilduma**  
(Patentu likuma 71. panta trešā un piektā daļa)

- (51) **B29C 65/00** (11) **1968779 T2**  
**B29C 65/50**  
**F17C 13/00**
- (21) 06831349.3 (22) 17.11.2006  
(43) 17.09.2008  
(45) 20.05.2009  
(31) 0511721 (32) 18.11.2005 (33) FR  
(86) PCT/FR2006/051187 17.11.2006  
(87) WO2007/057614 24.05.2007  
(73) GAZTRANSPORT ET TECHNIGAZ; 1 route de Versailles, 78470 Saint-Rémy-Lès-Chevreuse, FR  
(72) MERCIER, Pascale (FR),  
LANVIN, Pascal (FR),  
LENHARDT, Edouard (FR)  
(74) Vladimirs ANOHINS, Aģentūra TRIA ROBIT; Vīlandes iela 5, Rīga, LV-1010, LV  
(54) **PAŅĒMIENS LOKANA MATERIĀLA STRĒMELES PIELĪMĒŠANAI PIE PAMATNES**  
**METHOD OF ADHESIVELY BONDING A STRIP OF FLEXIBLE FABRIC TO A SUBSTRATE**

- (51) **F03D 11/00** (11) **2565449 T2**  
**G01N 25/72**
- (21) 12182635.8 (22) 31.08.2012  
(43) 06.03.2013  
(45) 24.06.2015  
(31) 102011111789 (32) 01.09.2011 (33) DE  
102011118833 18.11.2011 DE  
(73) Rolawind GmbH; Am Wambach 12, 45481 Mülheim a.d. Ruhr, DE  
(72) ZELL, Horst (DE)  
(74) Artis KROMANIS, PĒTERSONA PATENTS - AAA LAW, SIA; Citadeles iela 12, Rīga, LV-1010, LV  
(54) **METODE UN APARĀTS VĒJA TURBĪNAS KONSTRUKCIJAS STĀVOKĻU TERMISKAM MONITORINGAM**  
**METHOD AND APPARATUS FOR THERMAL MONITORING THE STRUCTURAL CONDITIONS OF A WIND TURBINE**

- (51) **G02B 5/124** (11) **2779857 T2**  
**A44C 21/00**  
**B23K 26/36**  
**B23K 26/40**
- (21) 12787008.7 (22) 16.11.2012  
(43) 24.09.2014  
(45) 20.04.2016  
(31) 11382355 (32) 18.11.2011 (33) EP  
(86) PCT/EP2012/072809 16.11.2012  
(87) WO2013/072449 23.05.2013  
(73) Fábrica Nacional de Moneda Y Timbre - Real Casa de la Moneda; C/ Jorge Juan 106, 28009 Madrid, ES  
(72) ZAMORANO DE BLAS, Julián (ES)  
(74) Artis KROMANIS, PĒTERSONA PATENTS - AAA LAW, SIA; Citadeles iela 12, Rīga, LV-1010, LV  
(54) **OBJEKTS, KAS UZ TĀ VIRSMAS SATUR ZONU, KAS PIELĀGOTA VAIRĀKU ATTĒLU PARĀDĪŠANAI**  
**OBJECT COMPRISING A REGION OF ITS SURFACE SUITABLE FOR SHOWING A PLURALITY OF IMAGES**

- (51) **A61K 31/734** (11) **2806880 T2**  
**A61K 33/10**  
**A61P 1/04**

- (21) 13708527.0 (22) 24.01.2013  
(43) 03.12.2014  
(45) 03.05.2017  
(31) 20120125 (32) 27.01.2012 (33) BY  
(86) PCT/IB2013/050602 24.01.2013  
(87) WO2013/111077 01.08.2013  
(73) Institute of Bioorganic Chemistry; National Academy of Sciences of Belarus, Acad. Kuprevicha str. 5/2, Minsk 220141, BY  
(72) MAKARENKA VASILEVICH, Mikhail (BY),  
PETROV TIMOPHEEVICH, Peter (BY),  
DZIAMID IOSIPHOVICH, Dzmitriy (BY),  
KAZYUCHITS ALEKSANDROVNA, Olga (BY),  
ILYANOK ALEXEEVNA, Halina (BY),  
HAURYLAU VLADIMIROVICH, Mikhail (BY),  
USANAU ALEKSANDROVICH, Siarhei (BY)  
(74) Artis KROMANIS, PĒTERSONA PATENTS - AAA LAW, SIA; Citadeles iela 12, Rīga, LV-1010, LV  
(54) **FARMACEITISKA KOMPOZĪCIJA KĀ SKĀBJU NEITRALIZĒJOŠS LĪDZEKLIS PRET ATVILNI**  
**PHARMACEUTICAL COMPOSITION AS A SUBSTANCE FOR ANTIREFLUX ANTACID DRUG**

- (51) **A47J 31/54** (11) **2975981 T2**  
(21) 14716009.7 (22) 03.03.2014  
(43) 27.01.2016  
(45) 03.05.2017  
(31) BS20130037 (32) 21.03.2013 (33) IT  
(86) PCT/IB2014/059395 03.03.2014  
(87) WO2014/147501 25.09.2014  
(73) Modbar, LLC; 628 Leesburg Rd., Fort Wayne, IN 46808, US  
(72) BESCHI, Alessandro (IT)  
(74) Jevgeņijs FORTŪNA, FORAL Intelektuālā Īpašuma aģentūra; Kalēju iela 14-7, Rīga, LV-1050, LV  
(54) **KAFIJAS APARĀTS**  
**COFFEE MACHINE**

---

**Latvijā apstiprināto Eiropas patentu  
publikācijas pēc kļūdu labojuma**  
(Patentu likuma 38. panta sestā daļa)

---

- (51) **C12N 15/113** (11) **2702155 T2**  
**A61P 35/00**  
**A61P 43/00**
- (21) 12718549.4 (22) 25.04.2012  
(43) 05.03.2014  
(45) 01.02.2017
- (31) 201161478767 P (32) 25.04.2011 (33) US  
201161565779 P 01.12.2011 US
- (86) PCT/US2012/034880 25.04.2012  
(87) WO2012/148952 01.11.2012
- (73) SANOFI; 54, rue la Boétie, 75008 Paris, FR  
(72) BHAT, Balkrishen (US)
- (74) Aleksandrs SMIRNOVS, Patentu aģentūra "A. Smirnov &  
Co"; Alīses iela 10-69, Rīga, LV-1046, LV
- (54) **MIKRORNA SAVIENOJUMI UN METODES MIR-21 AKTI-  
VITĀTES MODULĒŠANAI**  
**MICRORNA COMPOUNDS AND METHODS FOR MODU-  
LATING MIR-21 ACTIVITY**
-

## Latvijā apstiprināto Eiropas patentu publikācijas pēc ierobežošanas

(Patentu likuma 58. panta ceturtdā daļa)

- 
- (51) **C07K 16/24** (11) **1963368 T2**  
 (21) 06846464.3 (22) 05.12.2006  
 (43) 03.09.2008  
 (45) 18.07.2012  
 (31) 749953 P (32) 13.12.2005 (33) US  
 801948 P 19.05.2006 US  
 (86) PCT/US2006/061586 05.12.2006  
 (87) WO2007/070750 21.06.2007  
 (73) ELI LILLY AND COMPANY; Lilly Corporate Center,  
 Indianapolis, IN 46285, US  
 (72) ALLAN, Barrett (US),  
 CHOW, Chi-kin (US),  
 HUANG, Lihua (US),  
 LIU, Ling (US),  
 LU, Jirong (US),  
 NG, Kingman (US),  
 TETREAUULT, Jonathan, Wendell (US),  
 WERNER, Andrew, Gordon (US)  
 (74) Vladimirs ANOHINS, Aģentūra TRIA ROBIT; Vīlandes  
 iela 5-2, Rīga, LV-1010, LV  
 (54) **ANTIVIELAS PRET IL-17**  
**ANTI-IL-17 ANTIBODIES**
- 

- (51) **C07H 15/207** (11) **2794626 T2**  
**A61K 31/7034**  
**A61P 35/00**  
 (21) 12813711.4 (22) 21.12.2012  
 (43) 29.10.2014  
 (45) 01.11.2017  
 (31) 201161579646 P (32) 22.12.2011 (33) US  
 201261583547 P 05.01.2012 US  
 201261704399 P 21.09.2012 US  
 201261704424 P 21.09.2012 US  
 201261734924 P 07.12.2012 US  
 (86) PCT/US2012/071519 21.12.2012  
 (87) WO2013/096926 27.06.2013  
 (73) GlycoMimetics, Inc.; 9708 Medical Center Drive, Rockville  
 MD 20850, US  
 (72) MAGNANI, John, L. (US),  
 SARKAR, Arun, K. (US),  
 BAEK, Myung-Gi (US),  
 ANDERSON, Frank, E., III (US),  
 LI, Yanhong (US)  
 (74) Svetlana MAKEJEVA, SIA "Intelektuālā Tpašuma juridiskā  
 firma LATISS"; Stabu iela 44-21, Rīga, LV-1011, LV  
 (54) **E-SELEKTĪNA ANTAGONISTU SAVIENOJUMI**  
**E-SELECTIN ANTAGONIST COMPOUNDS**
-

## Pieteikumi papildu aizsardzības sertifikātiem

(Eiropas Parlamenta un Padomes regulas (EK) Nr. 469/2009 (06.05.2009) par papildu aizsardzības sertifikātu zālēm 9. pants; un Eiropas Parlamenta un Padomes regulas (EK) Nr. 1610/96 (23.07.1996) par papildu aizsardzības sertifikāta ieviešanu attiecībā uz augu aizsardzības līdzekļiem 9. pants).

- |  |                        |
|--|------------------------|
| (21) <b>CLV20210010</b>  | (22) <b>17.05.2021</b> |
| (71) IMPACT BIOMEDICINES, INC.; 86 Morris Avenue, Summit NJ 07901, US                  |                        |
| (74) Aija LĀCE, PĒTERSONA PATENTS - AAA LAW, SIA; Citadeles iela 12, Rīga, LV-1010, LV |                        |
| (54) BIARIL-META-PIRIMIDĪNA KINĀŽU INHIBITORI  |                        |
| (92) EU/1/20/1514,   | 09.02.2021             |
| (93) EU/1/20/1514,   | 09.02.2021             |
| (95) Fedratinibs (INREBIC)   |                        |
| (96) 06836583.2,   | 26.10.2006             |
| (97) 1951684,  | 13.07.2016             |

- |  |                        |
|--|------------------------|
| (21) <b>CLV20210011</b>  | (22) <b>18.05.2021</b> |
| (71) Vertex Pharmaceuticals Incorporated; 50 Northern Avenue, Boston, MA 02210, US   |                        |
| (74) Aija LĀCE, PĒTERSONA PATENTS - AAA LAW, SIA; Citadeles iela 12, Rīga, LV-1010, LV   |                        |
| (54) CIETVIELU DISPERSIJA (R)-1(2,2-DIFLUOR-BENZO(D)(1,3)DIOKSOL-5-IL)-N-(1-(2,3-DIHIDROKSI-PROPI)-6-FLUOR-2-(1-HIDROKSI-2-METILPROPAN-2-IL)-1H-INDOL-5-IL)-CIKLOPROPĀNKARBOKSAMĪDA AMORFAJAI FORMAĪ |                        |
| (92) EU/1/18/1306,   | 06.11.2018             |
| (93) EU/1/18/1306,   | 06.11.2018             |
| (95) Tezakafors/ivakafors (SYMKEVI)  |                        |
| (96) 14172991.3,   | 25.03.2011             |
| (97) 2826776,  | 25.11.2020             |

- |   |                        |
|---|------------------------|
| (21) <b>CLV20210012</b>   | (22) <b>19.05.2021</b> |
| (71) VIIV Healthcare Company; Corporation Service Company, 251 Little Falls Drive, Wilmington, Delaware 19808, US Shionogi & Co., Ltd.; 1-8, Doshomachi 3-chome, Chuo-ku, Osaka-shi, Osaka 541-0045, JP |                        |
| (74) Aija LĀCE, PĒTERSONA PATENTS - AAA LAW, SIA; Citadeles iela 12, Rīga, LV-1010, LV  |                        |
| (54) POLICIKLISKS KARBAMOILPIRIDONA ATVASINĀJUMS AR HIV INTEGRĀZES INHIBITORA IEDARBĪBU   |                        |
| (92) EU/1/20/1481,  | 21.12.2020             |
| (93) EU/1/20/1481,  | 21.12.2020             |
| (95) Kabotegravīrs (VOCABRIA)   |                        |
| (96) 12159082.2,  | 28.04.2006             |
| (97) 2465580,   | 18.12.2013             |

## Papildu aizsardzības sertifikāti

(Eiropas Parlamenta un Padomes regulas (EK) Nr. 469/2009 (06.05.2009) par papildu aizsardzības sertifikātu zālēm 11. panta pirmā daļa; un Eiropas Parlamenta un Padomes regulas (EK) Nr. 1610/96 (23.07.1996) par papildu aizsardzības sertifikāta ieviešanu attiecībā uz augu aizsardzības līdzekļiem 11. pants).

- |   |                        |
|---|------------------------|
| (21) <b>CLV20210002</b>   | (22) <b>08.02.2021</b> |
| (73) Melinta Subsidiary Corp.; 44 Whippany Road, Suite 280, Morristown, NJ 07960, US        |                        |
| (74) Baiba KRAVALE, Patentu birojs "ALFA-PATENTS", SIA; Virānes iela 2, Rīga, LV-1073, LV   |                        |
| (54) PROCESS HINOLONA SAVIENOJUMU IEGŪŠANAI   |                        |
| (92) EU/1/19/1393,  | 19.12.2019             |
| (93) EU/1/19/1393,  | 19.12.2019             |
| (94) 23.09.2034   |                        |
| (95) Delafloksacīns vai tā sāls, vai esteris, ieskaitot delafloksacīna meglumīnu (QUOFENIX) |                        |
| (96) 17163383.7,  | 23.09.2009             |
| (97) 3214083,   | 16.09.2020             |

- |  |                        |
|--|------------------------|
| (21) <b>CLV20210005</b>  | (22) <b>11.03.2021</b> |
| (73) Merck Sharp & Dohme B.V.; Waarderweg 39, 2031 BN Haarlem, NL                            |                        |
| (74) Jevgeņija GAINUTDINOVA, SIA "METIDA"; Miera iela 12-1, Rīga, LV-1001, LV                |                        |
| (54) 4-IMIDAZOPIRIDAZIN-1-IL-BENZAMĪDI UN 4-IMIDAZO-TRIAZIN-1-IL-BENZAMĪDI KĀ BTK INHIBITORI |                        |
| (92) EU/1/20/1479,   | 06.11.2020             |
| (93) EU/1/20/1479,   | 06.11.2020             |
| (94) 06.11.2035  |                        |
| (95) Akalabrutinibs vai tā farmaceitiski pieņemams sāls (CALQUENCE)                          |                        |
| (96) 12733505.7,   | 11.07.2012             |
| (97) 2734522,  | 31.10.2018             |



## Papildu aizsardzības sertifikātu pediatriskie termiņa pagarinājumi

(Eiropas Parlamenta un Padomes regulas (EK) Nr. 469/2009 (06.05.2009) par papildu aizsardzības sertifikātu zālēm 11. panta pirmā un trešā daļa). Pieteikuma numurā „z” nozīmē zāles.

---

---

- |   |                        |
|---|------------------------|
| (21) <b>C/LV2010/0012/z</b>   | (22) <b>13.04.2021</b> |
| (73) Amgen Inc.; One Amgen Center Drive, Thousand Oaks, California 91320-1799, US |                        |
| (74) Voldemārs OSMANS, Aģentūra TRIA ROBIT; Vīlandes iela 5, Rīga, LV-1010, LV    |                        |
| (54) OSTEOPROTEGERĪNU SAISTOŠI PROTEĪNI UN RECEPTORI                              |                        |
| (92) EU/1/10/618/001-004,   | 26.05.2010             |
| (93) EU/1/10/618/001-004,   | 26.05.2010             |
| (94) 15.10.2023   |                        |
| (95) Denosumabs (PROLIA)  |                        |
| (96) 98918244.9,  | 15.04.1998             |
| (97) 0975754,   | 30.05.2007             |
-

## Pieteicēju, izgudrotāju un īpašnieku alfabētiskais rādītājs

(71) Pieteicējs (72) Izgudrotājs (73) Īpašnieks	(21) Pieteikuma numurs	(51) Klase	(71) Pieteicējs (72) Izgudrotājs (73) Īpašnieks	(21) Pieteikuma numurs	(51) Klase	(71) Pieteicējs (72) Izgudrotājs (73) Īpašnieks	(21) Pieteikuma numurs	(51) Klase
<b>Izgdrojumu pieteikumu publikācijas</b>			<b>Izgdrojumu patentu publikācijas</b>			<b>S</b>		
<b>A</b>						STOYANOVA Elena	P-19-25	A61K 31/7034
ARSENJANS Pāvils	P-19-64	C09B 15/00	ABADJIEVA Desislava	P-19-25	A61K 31/7034	-	-	A61P 9/00
-	-	G01N 33/53	-	-	A61P 9/00	SUPURAN T. Claudiu	P-18-83	C07D 497/00
-	P-19-75	C09B 69/00	<b>D</b>			-	-	A61K 31/00
-	-	C07D 517/02	DOMRAČEVA Ilona	P-18-83	C07D 497/00	<b>Š</b>		
-	-	A61P 35/00	-	-	A61K 31/00	ŠUTKA Andris	P-18-64	B82Y 5/00
<b>B</b>			DRUNKA Reinis	P-19-43	B05D 1/02	-	-	A61K 9/70
BELAKOVŠ Sergejs	P-19-68	C05D 1/00	-	-	B05D 3/02	ŠUTKA Anna	P-18-64	B82Y 5/00
-	P-19-69	C07C 45/00	-	-	C01F 17/00	-	-	A61K 9/70
-	-	A61P 43/00	<b>F</b>			<b>T</b>		
BURVE Regīna	LVP2021000022	G01T 1/11	FOLKMANIS Valdis	P-19-49	A61M 25/01	TELIŠEVA Gaļina	P-19-25	A61K 31/7034
<b>D</b>			<b>G</b>			-	-	A61P 9/00
DEHTJARS Juris	LVP2021000022	G01T 1/11	GRABIS Jānis	P-19-43	B05D 1/02	<b>Z</b>		
DIMITRIJEVS Pāvils	P-19-64	C09B 15/00	-	-	B05D 3/02	ZĀLĪTE Ilmārs	P-19-43	B05D 1/02
-	-	G01N 33/53	GRANDĀNE Aiga	P-18-83	C01F 17/00	-	-	B05D 3/02
-	-	C09B 69/00	-	-	A61K 31/00	-	-	C01F 17/00
<b>E</b>			<b>I</b>			<b>Ž</b>		
ERCHAK Nikolai	P-19-68	C05D 1/00	IVANOVS Igors	P-19-49	A61M 25/01	ŽALUBOVSKIS Raivis	P-18-83	C07D 497/00
-	P-19-69	C07C 45/00	<b>J</b>			-	-	A61K 31/00
-	-	A61P 43/00	JANKOVIČA Dzidra	P-19-43	B05D 1/02	<b>L</b>		
<b>L</b>			-	-	B05D 3/02	LATVIJAS ORGANISKĀS		
LATVIJAS ORGANISKĀS			-	-	C01F 17/00	SINTĒZES INSTITŪTS	P-19-64	C09B 15/00
SINTĒZES INSTITŪTS	P-19-64	C09B 15/00	<b>K</b>			-	-	G01N 33/53
-	-	G01N 33/53	KEPP EU, SIA	P-18-81	C30B 13/20	-	-	C09B 69/00
-	P-19-75	C09B 69/00	-	-	C30B 15/14	<b>L</b>		C07D 517/02
-	-	C07D 517/02	KISTANOVA Elena	P-19-25	A61K 31/7034	LATVIJAS ORGANISKĀS	P-18-83	A61K 31/00
-	-	A61P 35/00	-	-	A61P 9/00	SINTĒZES INSTITŪTS	-	-
<b>M</b>			KRASILNIKOVA Jeļena	P-19-25	A61K 31/7034	LATVIJAS ORGANISKĀS		
MELNICHUK Iryna Mykolaivna	LVP2020000072	B61H 1/00	-	-	A61P 9/00	UNIVERSITĀTE	P-19-49	A61M 25/01
-	-	F16D 65/02	KRAVTSOV Anatoly	P-18-81	A61K 31/7034	LAUBERTE Līga	P-19-25	A61K 31/7034
MOSKALENKO Yehor V'iachslavovych	LVP2020000072	B61H 1/00	-	-	A61P 9/00	-	-	A61P 9/00
-	-	F16D 65/02	<b>L</b>			LETLENA Anita	P-19-43	B05D 1/02
<b>R</b>			LATVIJAS ORGANISKĀS			-	-	B05D 3/02
RĪGAS TEHNISKĀ UNIVERSITĀTE	P-19-72	B01J 23/745	SINTĒZES INSTITŪTS	P-18-83	C07D 497/00	-	-	C01F 17/00
-	-	B01J 23/75	-	-	A61K 31/00	<b>M</b>		
-	LVP2021000022	G01T 1/11	MAMAJA Biruta	P-19-49	A61M 25/01	MAMAJA Biruta	P-19-49	A61M 25/01
ROMANOVA Marina	LVP2021000022	G01T 1/11	MONFOULET Laurent-Emmanuel	P-19-25	A61K 31/7034	MONFOULET		
<b>S</b>			Jean-Baptiste Alexandre	P-19-25	A61K 31/7034	Laurent-Emmanuel		
SAVCHUK Oleg Vasylovych	LVP2020000072	B61H 1/00	-	-	A61P 9/00	Jean-Baptiste Alexandre		
-	-	F16D 65/02	<b>R</b>			-	-	A61P 9/00
SERGA Vera	P-19-72	B01J 23/745	RIKMANE Maija	P-19-49	A61M 25/01	<b>S</b>		
-	-	B01J 23/75	RĪGAS STRADIŅA UNIVERSITĀTE	P-19-25	A61K 31/7034	SAVCHUK Oleg Vasylovych		
-	LVP2021000022	G01T 1/11	-	-	A61P 9/00	-	-	F16D 65/02
SMYK Vitalii Myhailovych	LVP2020000072	B61H 1/00	-	-	A61M 25/01	<b>Š</b>		
-	-	F16D 65/02	RĪGAS TEHNISKĀ UNIVERSITĀTE	P-18-64	B82Y 5/00	ŠVINKA Ruta	P-19-72	B01J 23/745
<b>Š</b>			-	-	A61K 9/70	-	-	B01J 23/75
ŠVINKA Ruta	P-19-72	B01J 23/745	RĪGAS TEHNISKĀ UNIVERSITĀTE	P-19-43	B05D 1/02	ŠVINKA Visvaldis	P-19-72	B01J 23/745
-	-	B01J 23/75	-	-	B05D 3/02	-	-	B01J 23/75
<b>Y</b>			RĪGAS TEHNISKĀ UNIVERSITĀTE	P-18-64	B82Y 5/00	<b>Y</b>		
YEFYMENKO Kostiantyn Oleksiovych	LVP2020000072	B61H 1/00	-	-	A61K 9/70	YEFYMENKO Kostiantyn Oleksiovych		
-	-	F16D 65/02	RODIONOVŠ Pāvils	P-19-43	B05D 1/02	-	-	B05D 3/02
			-	-	B05D 3/02			C01F 17/00
			-	-	B05D 1/02			B05D 3/02
			-	-	C01F 17/00			C01F 17/00

## Izgudrojumu pieteikumu un patentu numuru rādītājs

(21) Pieteikuma numurs	(11) Publikācijas vai patenta numurs	(51) Klase	(21) Pieteikuma numurs	(11) Publikācijas vai patenta numurs	(51) Klase
<b>Izgudrojumu pieteikumu publikācijas</b>			<b>Izgudrojumu patentu publikācijas</b>		
P-19-64	15576	C09B 15/00	P-18-81	15452	C30B 13/20
-	-	G01N 33/53	-	-	C30B 15/14
-	-	C09B 69/00	P-18-64	15470	B82Y 5/00
P-19-68	15573	C05D 1/00	-	-	A61K 9/70
P-19-69	15574	C07C 45/00	P-19-43	15497	B05D 1/02
-	-	A61P 43/00	-	-	B05D 3/02
P-19-72	15571	B01J 23/745	-	-	C01F 17/00
-	-	B01J 23/75	P-18-83	15498	C07D 497/00
P-19-75	15575	C07D 517/02	-	-	A61K 31/00
-	-	A61P 35/00	P-19-25	15531	A61K 31/7034
LVP2020000072	15572	B61H 1/00	-	-	A61P 9/00
-	-	F16D 65/02	P-19-49	15562	A61M 25/01
LVP2021000022	15577	G01T 1/11			

## Reģistrētās preču zīmes

Publikācijas par reģistrētajām preču zīmēm sakārtotas to reģistrācijas numuru secībā. Katra publikācija satur visus datus, kas reģistrācijas brīdī iekļauti Preču zīmju reģistra ziņās.

Preču zīmes reģistrācija ir spēkā 10 gadus no pieteikuma datuma, ja tā netiek pirms šā termiņa izslēgta no Preču zīmju reģistra sakarā ar preču zīmes īpašnieka atteikšanos no reģistrācijas, atzīta par spēkā neesošu vai atcelta (Preču zīmju likuma 45. panta pirmā daļa). Ar dienu, kad publicēts oficiālais paziņojums par preču zīmes reģistrāciju (datums, kas norādīts katras lappuses augšmalā), stājas spēkā preču zīmes īpašnieka izņēmuma tiesības pret citām personām (Preču zīmju likuma 17. pants).

Ar publikācijas dienu iestājas arī iebildumu periods. Ieinteresētās personas, samaksājot attiecīgu maksu, triju mēnešu laikā no šīs dienas var iesniegt Rūpnieciskā īpašuma apelācijas padomei iebilduma iesniegumu pret preču zīmes reģistrāciju.

### Starptautiski pieņemtie kodi (INID kodi), kas izmantoti preču zīmju datu identificēšanai:

- (111) Reģistrācijas numurs  
Registration number
- (116) Reģistrācijas atjaunojuma numurs, ja tas atšķiras no sākotnējā reģistrācijas numura  
Renewal number where different from initial registration number
- (141) Reģistrācijas darbības pārtraukšanas datums  
Date of the termination of the registration
- (151) Reģistrācijas datums  
Registration date
- (210) Pieteikuma numurs  
Application number
- (220) Pieteikuma datums  
Filing date of the application
- (230) Izstādes prioritātes dati  
Exhibition priority data
- (300) Konvencijas prioritātes dati:  
pieteikuma numurs, pieteikuma datums, valsts kods  
Convention priority data:  
application number, filing date, code of country
- (350) Senioritātes dati (attiecināmi uz Latviju):  
reģistrācijas numurs, reģistrācijas datums  
Seniority data (in relation to Latvia):  
registration number, registration date
- (399) Ziņas par pārreģistrēto dokumentu, kas bija spēkā PSRS (pārreģistrētajām zīmēm)  
Data relating to the registration previously in force in SU (for re-registered marks)
- (511) Preču un pakalpojumu starptautiskās klasifikācijas (Nicas klasifikācijas) indeksi; preču un/vai pakalpojumu saraksts  
Indication of the International Classification of Goods and Services (Nice Classification); list of goods and/or services
- (526) Zīmes elementi, kas izslēgti no aizsardzības (disklamācija)  
Elements excluded from protection (disclaimer)
- (531) Zīmju figurālo elementu starptautiskās klasifikācijas (Vīnes klasifikācijas – CFE) indeksi  
Indication of the International Classification of the Figurative Elements of Marks (Vienna Classification – CFE)
- (540) Zīmes attēls  
Reproduction of the mark
- (550) Zīmes veids  
Indication relating to the nature or kind of mark
- (551) Norāde, ka šī zīme ir kolektīvā vai sertifikācijas zīme  
Indication that mark is collective mark or a certification mark
- (571) Zīmes apraksts  
Description of mark
- (580) Reģistrācijas grozījumu ieraksta datums (īpašumtiesību pāreja, grozījumi vārdos, nosaukumos vai adresēs, reģistrācijas darbības pārtraukšana u.tml.)  
Date of recording of a transaction in respect of the registration (change in ownership, change in name or address, termination of protection, etc.)
- (591) Norāde par zīmes aizsardzību krāsās  
Indication concerning colours claimed

- (600) Juridiski saistītu pieteikumu dati, piemēram, dati par bij. PSRS pieteikumu, uz kuru saskaņā ar LR Ministru Padomes 1992. gada 28. februāra lēmumu Nr. 72 pamatots Latvijas pieteikums, vai Eiropas Savienības preču zīmes pieteikumu  
References to legally related applications, e.g., data of the SU application, on which LV application is based according to the provisions of the Decision of the Council of Ministers of the Republic of Latvia No. 72, adopted on February 28, 1992, or a European Union Trade Mark application
- (641) Sākotnējā pieteikuma dati (sadalīta pieteikuma gadījumā)  
Initial application data (in case of divided application)
- (646) Sākotnējās reģistrācijas dati (sadalītas reģistrācijas gadījumā)  
Initial registration data (in case of divided registration)
- (732) Zīmes īpašnieks, adrese, valsts kods  
Name and address of the owner of the mark, code of country
- (740) Patentpilnvarnieks vai cits pārstāvis, adrese  
Patent attorney or other representative, address
- (791) Licenciāts, adrese, valsts kods  
Name and address of the licensee, code of country
- (881) Nacionālās reģistrācijas, kas aizstāta ar starptautisko reģistrāciju, numurs un datums  
Number and date of the national registration replaced by an international registration
- (885) Starptautiskās reģistrācijas, kas pārveidota par nacionālo reģistrāciju, numurs un datums  
Number and date of the international registration transformed into a national registration

- (111) **Reģ. Nr.** M 76 695 (151) **Reģ. dat.** 20.06.2021  
(210) **Pieteik. Nr.** M-20-948 (220) **Pieteik. dat.** 26.10.2020

## SYNTRX

- (550) **Vārdiska zīme**  
(732) **Īpašn.** ERICA SYNTHS, SIA; Andrejostas iela 43, Rīga, LV-1045, Latvija (LV)  
(740) **Pārstāvis** Elīza ĀBOLTIŅA; Andrejostas iela 43, Rīga, LV-1045, Latvija (LV)  
(511) **15** elektroniskie mūzikas instrumenti

- (111) **Reģ. Nr.** M 76 696 (151) **Reģ. dat.** 20.06.2021  
(210) **Pieteik. Nr.** M-20-949 (220) **Pieteik. dat.** 26.10.2020

## Pērkons

- (550) **Vārdiska zīme**  
(732) **Īpašn.** ERICA SYNTHS, SIA; Andrejostas iela 43, Rīga, LV-1045, Latvija (LV)  
(740) **Pārstāvis** Elīza ĀBOLTIŅA; Andrejostas iela 43, Rīga, LV-1045, Latvija (LV)  
(511) **15** elektroniskie mūzikas instrumenti

(111) **Reģ. Nr.** M 76 697 (151) **Reģ. dat.** 20.06.2021  
 (210) **Pieteik. Nr.** M-20-1042 (220) **Pieteik. dat.** 13.04.2021  
 (531) **CFE ind.** 26.11.8; 27.5.1; 29.1.13

**latkr=dits.lv**  
 FINANŠU RISINĀJUMU KOMPĀNIJA

(550) **Figurāla zīme**  
<http://databases.lrpv.gov.lv/databases/lv/trademark/details/M-20-1042>  
 (591) **Krāsu salikums** oranžs, zaļš, melns  
 (732) **Īpašn.** SEBI, SIA; Tadenavas iela 14, Rīga, LV-1024, Latvija (LV)  
 (511) **36** finanšu lietas; darījumi ar naudu

(111) **Reģ. Nr.** M 76 698 (151) **Reģ. dat.** 20.06.2021  
 (210) **Pieteik. Nr.** M-20-1074 (220) **Pieteik. dat.** 01.12.2020  
 (531) **CFE ind.** 1.15.5; 26.1.3; 26.1.20; 27.5.1; 27.5.5; 27.5.17; 29.1.15

**CHILLI PEPPER**  
**KEBABS un BISTRO**

(550) **Figurāla zīme**  
<http://databases.lrpv.gov.lv/databases/lv/trademark/details/M-20-1074>  
 (591) **Krāsu salikums** sarkans, zeltains, melns, zaļš, dzeltens, balts  
 (732) **Īpašn.** Karolīna FREIMANTĀLE; Lapu iela 3C - 3, Rīga, LV-1002, Latvija (LV)  
 (511) **43** apgāde ar uzturu un dzērieniem; apgāde ar gataviem ēdieniem, kas pamatā sastāv no gaļas

(111) **Reģ. Nr.** M 76 699 (151) **Reģ. dat.** 20.06.2021  
 (210) **Pieteik. Nr.** M-20-1115 (220) **Pieteik. dat.** 15.12.2020  
 (531) **CFE ind.** 21.3.7; 26.1.4; 26.1.16; 29.1.13

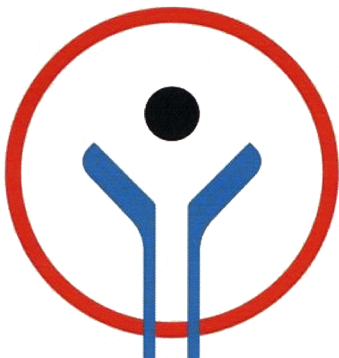

(550) **Figurāla zīme**  
<http://databases.lrpv.gov.lv/databases/lv/trademark/details/M-20-1115>  
 (591) **Krāsu salikums** sarkans, melns, zils, balts  
 (732) **Īpašn.** HOKEJA ATBALSTAM, Biedrība; Lidlauka iela 37, Rīga, LV-1063, Latvija (LV)  
 (511) **36** finanšu līdzekļu no fiziskām un juridiskām personām piesaistīšana ar Latvijas hokeja vēsturi saistītu mērķu realizēšanai; finansiāla atbalsta sniegšana sporta jomā  
**41** Latvijas hokeja vēstures avotu izziņošana; informācijas sniegšana par hokeja vēsturi; sabiedrības izglītošana par hokeja vēsturi un ar to saistītu pasākumu organizēšanu; informācijas sniegšana par Latvijas hokeja vēsturisko pieredzi un sasniegumiem, lai stimulētu augstu sportisko rezultātu sasniegšanu

**45** privātie un sabiedriskie pakalpojumi personu individuālo vajadzību apmierināšanai, proti, labdarības pakalpojumi, tostarp Latvijas hokeja veterānu apzināšana un viņiem nepieciešamās palīdzības sniegšana

(111) **Reģ. Nr.** M 76 700 (151) **Reģ. dat.** 20.06.2021  
 (210) **Pieteik. Nr.** M-21-2 (220) **Pieteik. dat.** 04.01.2021  
 (531) **CFE ind.** 27.5.1; 27.5.5; 27.5.9

**MASSAN**

(550) **Figurāla zīme**  
<http://databases.lrpv.gov.lv/databases/lv/trademark/details/M-21-2>  
 (732) **Īpašn.** SALMERR, SIA; Nometņu iela 120F, Daugavpils, LV-5414, Latvija (LV)  
 (511) **28** spēles; vingrošanas preces; sporta preces  
**35** spēļu, vingrošanas preču un sporta preču tirdzniecība

(111) **Reģ. Nr.** M 76 701 (151) **Reģ. dat.** 20.06.2021  
 (210) **Pieteik. Nr.** M-21-68 (220) **Pieteik. dat.** 22.01.2021  
 (531) **CFE ind.** 27.5.1

**SOOCAS**

(550) **Figurāla zīme**  
<http://databases.lrpv.gov.lv/databases/lv/trademark/details/M-21-68>  
 (732) **Īpašn.** SHENZHEN SOOCAS TECHNOLOGY CO., LTD.; Room 1101, 1102, 1103, 1104 and Room 401, 402, Building 2, Chongwen Park, Nanshan Wisdom Park, No.3370, Liuxian Avenue, Fuguang Community, Taoyuan Street Office, Nanshan District, Shenzhen, Ķīna (CN)  
 (740) **Pārstāvis** Alīna BOGDANOVIČA, Patentu aģentūra "TRIA ROBIT"; Vīlandes iela 5 - 2, Rīga, LV-1010, Latvija (LV)  
 (511) **3** skūšanās ziepes; šampūni; tīrīšanas līdzekļi; ādas tīrīšanas līdzekļi; abraziīvie līdzekļi un materiāli; smaržas; kosmētikas līdzekļi; matu taisnošanas līdzekļi; skūšanās putas; pēcskūšanās līdzekļi; mutes skalošanas līdzekļi, ne medicīniskiem nolūkiem; zobu pastas; kvēpināmais vīraks [Kunko]; kosmētikas līdzekļi dzīvniekiem; gaisa iesmaržināšanas līdzekļi  
**5** ārstnieciskās zobu pastas; medikamenti cilvēkam; mutes skalošanas līdzekļi medicīniskiem nolūkiem; ārstnieciskās konfektes; caureju veicinoši līdzekļi; medikamenti veterināriem nolūkiem; preparāti insektu iznīcināšanai; dezinfekcijas drāniņas; zobu laka; autiņbiksītes mājas (istabas) dzīvniekiem  
**8** elektriskie skuvekļi; neelektriskie skuvekļi; bārdas trimmeri; elektriskās matu griežamās mašīnas; elektriskie deguna matiņu trimmeri; elektriskie ausu matiņu trimmeri; elektriskie matu taisnotāji; ar roku darbināmas ierīces matu cirtošanai; elektriskas un neelektriskas depilācijas ierīces; dzelzs rīki gofrēšanai; naži; zobenu makstis; galda piederumi (naži, dakšiņas un karotes); rokturi rokas darbarīkiem  
**10** medicīniskā aparatūra un instrumenti; masāžas aparāti; zobārstniecības ierīces un instrumenti; fizikālās terapijas iekārtas; ausu pincetes; krūts piena sūknīši; kontracepcijas līdzekļi, izņemot ķīmiskos līdzekļus; ķirurģiskie implanti no mākslīgajiem materiāliem; ortopēdiskās preces; ķirurģiskie šuvju materiāli  
**11** lampas; ēdiena gatavošanas iekārtas; saldēšanas ierīces un iekārtas; matu žāvēšanas ierīces; gaisa



- apstrādes instalācijas; sildierīces; ūdens krāni; vannu armatūra; zobu suku sterilizatori; dezinfekcijas iekārtas; elektriskie radiatori; aizdedzināšanas ierīces
- 21** mājsaimniecībā izmantojami stikla izstrādājumi; dzērienu trauki; mākslas darbi no porcelāna, keramikas, māla, terakotas un stikla; tualetes piederumi; ķemmes; elektrisko zobu suku galviņas; zobu suku trauki; zobu suku; mēles tīrīšanas suku; starpzobu suku zobu tīrīšanai; zobu diegi; ūdens ierīces zobu un smaganu tīrīšanai; kosmētikas piederumi; karstumu izolējošas tvertnes; ar roku darbināmas tīrīšanas ierīces; dekoratīvs stikls, izņemot stiklu būvniecībai; mājas (istabas) dzīvnieku sprostī; elektriskās ierīces kukaiņu pievilināšanai un iznīcināšanai; elektriskās zobu suku
- 35** preču demonstrēšana komunikācijas līdzekļos mazumtirdzniecības nolūkiem; reklāma tiešsaistē ar datortīklu starpniecību; uzņēmējdarbības informācijas sniegšana tīmekļa vietnēs; tiešsaistes tirgus nodrošināšana preču un pakalpojumu pārdevējiem un pircējiem; preču noieta veicināšana; konsultāciju sniegšana personālvadībā; administratīvie pakalpojumi uzņēmējdarbības pārvietošanai; tīmekļa vietņu saturs indeksēšana komerciāliem vai reklāmas nolūkiem; grāmatvedības pakalpojumi; farmaceitisko, veterināro un higiēnas preparātu, un medicīnas piederumu mazumtirdzniecība

- (111) **Reģ. Nr.** M 76 702 (151) **Reģ. dat.** 20.06.2021  
 (210) **Pieteik. Nr.** M-21-82 (220) **Pieteik. dat.** 25.01.2021  
 (531) **CFE ind.** 3.1.24; 3.6.3; 19.3.9; 27.3.3; 29.1.13



- (550) **Figurāla zīme**  
<http://databases.lrpv.gov.lv/databases/lv/trademark/details/M-21-82>  
 (591) **Krāsu salikums** sarkans, tumši brūns, gaiši brūns  
 (732) **Īpašn.** DOX, SIA; Elvīras iela 13 - 31, Rīga, LV-1083, Latvija (LV)  
 (511) **35** preču dzīvniekiem mazumtirdzniecība interneta veikalos, arī ar pasta sūtījumu starpniecību

- (111) **Reģ. Nr.** M 76 703 (151) **Reģ. dat.** 20.06.2021  
 (210) **Pieteik. Nr.** M-21-97 (220) **Pieteik. dat.** 26.01.2021

## Motoria

- (550) **Vārdiska zīme**  
 (732) **Īpašn.** T.N. ROZALINDE, SIA; Mūrmuižas iela 14A, Valmiera, LV-4201, Latvija (LV)  
 (740) **Pārstāvis** Alīna BOGDANOVIČA, Patentu aģentūra "TRIA ROBIT"; Vīlandes iela 5 - 2, Rīga, LV-1010, Latvija (LV)  
 (511) **7** elektriskās virtuves mašīnas; elektriskie virtuves kombaini; elektriskie blenderi; elektriskie virtuves smalcinātāji; elektriskie virtuves mikseri; elektriskās virtuves sulu spiedes; elektriskās iekārtas dzērienu pagatavošanai; elektriskās kafijas dzirnaviņas, izņemot ar roku darbināmās; gaļas apstrādes iekārtas; elektriskie naži un nažu asināšanas ierīces; smalcinātāji; elektriskās slaucīšanas un tīrīšanas

- iekārtas; mazgājamās mašīnas; veļas mazgājamās mašīnas; robotizēti putekļsūcēji; putekļsūcēji; bezvadu putekļsūcēji; atkritumu smalcinātāji; elektriskās dzīvzogu šķēres; elektriskie smidzinātāji; gaisa sūkņi; ūdenssūkņi; ventilēšanas sūkņi (mašīnu daļas); kompresori (mašīnas); sūkņu iekārtas; elektriskās urbjmašīnas; elektriskās malkas zāģēšanas un skaldīšanas iekārtas; elektriskās slīpmašīnas; frēzēšanas darbmašīnas; maisīšanas iekārtas; elektriskās zālienu pļaujmašīnas; elektriskie dzīvzogu un zālienu trimmeri, izņemot ar roku darbināmos; elektriskie zālienu kultivatori; kultivatori (mašīnas); laivu motori; elektroģeneratori; elektriskās vārtu atvēršanas ierīces
- 11** matu fēni; ventilatori gaisa kondicionēšanai; elektriskie ventilatori gaisa sildīšanas nolūkiem; vilkmes cirkulācijas sūkņi
- 21** elektriskās zobu suku; elektriskās ierīces kukaiņu pievilināšanai un iznīcināšanai
- 35** mazumtirdzniecības un vairumtirdzniecības pakalpojumi, arī ar interneta starpniecību, attiecībā uz šādām precēm: elektriskās virtuves mašīnas, elektriskie virtuves kombaini, elektriskie blenderi, elektriskie virtuves smalcinātāji, elektriskie virtuves mikseri, elektriskās virtuves sulu spiedes, elektriskās iekārtas dzērienu pagatavošanai, elektriskās kafijas dzirnaviņas, izņemot ar roku darbināmās, gaļas apstrādes iekārtas, elektriskie naži un nažu asināšanas ierīces, smalcinātāji; elektriskās slaucīšanas un tīrīšanas iekārtas, mazgājamās mašīnas, veļas mazgājamās mašīnas, robotizēti putekļsūcēji, putekļsūcēji, bezvadu putekļsūcēji, atkritumu smalcinātāji, elektriskās dzīvzogu šķēres, elektriskie smidzinātāji, gaisa sūkņi, ūdenssūkņi, ventilēšanas sūkņi (mašīnu daļas), kompresori (mašīnu daļas), sūkņu iekārtas, elektriskās urbjmašīnas, elektriskās malkas zāģēšanas un skaldīšanas iekārtas, elektriskās slīpmašīnas, frēzēšanas darbmašīnas, maisīšanas iekārtas, elektriskās zālienu pļaujmašīnas, elektriskie dzīvzogu un zālienu trimmeri, izņemot ar roku darbināmos, elektriskie zālienu kultivatori, kultivatori (mašīnas), laivu motori, elektroģeneratori, elektriskās vārtu atvēršanas ierīces, matu fēni, ventilatori gaisa kondicionēšanai, elektriskie ventilatori gaisa sildīšanas nolūkiem, vilkmes cirkulācijas sūkņi, elektriskās zobu suku, elektriskās ierīces kukaiņu pievilināšanai un iznīcināšanai

- (111) **Reģ. Nr.** M 76 704 (151) **Reģ. dat.** 20.06.2021  
 (210) **Pieteik. Nr.** M-21-177 (220) **Pieteik. dat.** 15.02.2021  
 (531) **CFE ind.** 2.9.1; 3.1.8; 3.1.24; 3.1.28

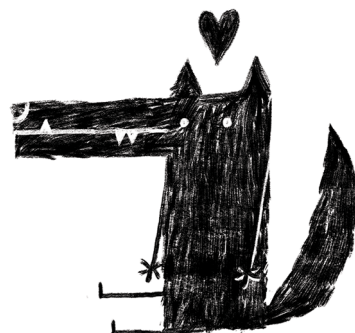

- (550) **Figurāla zīme**  
<http://databases.lrpv.gov.lv/databases/lv/trademark/details/M-21-177>  
 (732) **Īpašn.** VILKI BOOKS, SIA; Elizabetes iela 57A - 28, Rīga, LV-1050, Latvija (LV)  
 (740) **Pārstāvis** Katerina GRIŠINA; Anniņmuižas bulvāris 41 - 111, Rīga, LV-1067, Latvija (LV)  
 (511) **16** albumi, plakāti, brošūras, grāmatas, fotogrāfijas, kalendāri, piezīmju grāmatiņas un ceļu kartes; iespaidprodukcija; periodiskie izdevumi, to skaitā žurnāli

un avīzes; kancelejas piederumi; līmvielas kancelejas vai mājsaimniecības nolūkiem; materiāli rasēšanai un māksliniekiem; mācību un uzskates līdzekļi; otas; papīrs un kartons; rakstāmlietas un biroja piederumi, izņemot mēbeles; rakstāmpiederumi; sintētisko materiālu lokšnes, maisi un maisiņi iesaiņošanai; skolas piederumi (kancelejas preces)

- 28 spēles, rotaļlietas un spēļlietas; galdā spēles; lauzīši (puzles); rotaļu klucīši; spēļu kārtis; spēļu kārtis ar attēliem; spēļu konstruktori
- 35 attālinātie tirgvedības pakalpojumi; datorizēti preču pasūtīšanas pakalpojumi tiešsaistē; grāmatu un kancelejas preču mazumtirdzniecības un vairumtirdzniecības pakalpojumi, arī tiešsaistes režīmā; informācijas un padomu sniegšana par grāmatām un kancelejas precēm; informācijas un padomu sniegšana patērētājiem par preču un pakalpojumu izvēli; komerciālo un reklāmas pasākumu organizēšana un vadīšana, kas veicina grāmatu un kancelejas preču noietu; konsultāciju sniegšana par grāmatu un kancelejas preču pasūtīšanu; izglītojošu materiālu, kancelejas preču un piederumu, grāmatu, periodisko izdevumu, rotaļlietu un spēļu mazumtirdzniecības pakalpojumi; papīra, kartona, spēļu, rakstāmlietu, materiālu māksliniekiem, mācību un uzskates līdzekļu tirdzniecība; preču demonstrēšana komunikācijas līdzekļos mazumtirdzniecības nolūkiem; preču demonstrēšana reklāmas un tirdzniecības veicināšanas nolūkiem; preču izvietošana; preču noieta veicināšana; preču paraugu izplatīšana; preču pasūtījumu elektroniska apstrāde; preču un pakalpojumu pasūtījumu pieņemšana, arī tiešsaistes režīmā; reklāma tiešsaistē ar datortīklu starpniecību; reklāma; uzņēmumu apgāde (preču un pakalpojumu sagāde trešo personu interesēs); vairumtirdzniecības pasūtījumu pakalpojumi, vairumtirdzniecības un mazumtirdzniecības pasūtījumu pieņemšana un apstrāde komerciāliem nolūkiem, arī tiešsaistes režīmā

(111) **Reģ. Nr.** M 76 705 (151) **Reģ. dat.** 20.06.2021  
(210) **Pieteik. Nr.** M-21-188 (220) **Pieteik. dat.** 18.02.2021

## EMU:Skola

- (550) **Vārdiska zīme**  
(732) **Īpašn.** CENTRS ZIN, SIA; Diķļu iela 30, Rīga, LV-1002, Latvija (LV)  
(511) **9** datoru programmatūra  
**41** izglītība

(111) **Reģ. Nr.** M 76 706 (151) **Reģ. dat.** 20.06.2021  
(210) **Pieteik. Nr.** M-21-189 (220) **Pieteik. dat.** 18.02.2021

## EMU:

- (550) **Vārdiska zīme**  
(732) **Īpašn.** CENTRS ZIN, SIA; Diķļu iela 30, Rīga, LV-1002, Latvija (LV)  
(511) **9** datoru programmatūra  
**41** izglītība

(111) **Reģ. Nr.** M 76 707 (151) **Reģ. dat.** 20.06.2021  
(210) **Pieteik. Nr.** M-21-200 (220) **Pieteik. dat.** 22.02.2021  
(531) **CFE ind.** 3.4.2; 24.9.1; 24.9.3; 24.9.5; 24.9.16; 24.9.21; 26.1.4; 26.1.20; 26.1.21; 29.1.12



- (550) **Figurāla zīme**  
<http://databases.lrpv.gov.lv/databases/lv/trademark/details/M-21-200>  
(591) **Krāsu salikums** melns, sarkans  
(732) **Īpašn.** MANZO, SIA; Mūkusalas iela 29 - 44, Rīga, LV-1004, Latvija (LV)  
(740) **Pārstāvis** Kārlis REIHMANIS, ZAB "Reihmanis & Partneri"; Pulkveža Brieža iela 19 k-1 - 15, Rīga, LV-1010, Latvija (LV)  
(511) **29** gaļa, zivis; mājputnu gaļa; medījumi; gaļas ekstrakti
- (111) **Reģ. Nr.** M 76 708 (151) **Reģ. dat.** 20.06.2021  
(210) **Pieteik. Nr.** M-21-201 (220) **Pieteik. dat.** 22.02.2021  
(531) **CFE ind.** 3.4.2; 24.9.5; 26.1.3; 26.1.15; 26.1.16; 26.1.21; 29.1.13



- (550) **Figurāla zīme**  
<http://databases.lrpv.gov.lv/databases/lv/trademark/details/M-21-201>  
(591) **Krāsu salikums** melns, balts, sarkans  
(732) **Īpašn.** MANZO, SIA; Mūkusalas iela 29 - 44, Rīga, LV-1004, Latvija (LV)  
(740) **Pārstāvis** Kārlis REIHMANIS, ZAB "Reihmanis & Partneri"; Pulkveža Brieža iela 19 k-1 - 15, Rīga, LV-1010, Latvija (LV)  
(511) **29** gaļa, zivis, mājputni un medījumi; gaļas ekstrakti

(111) **Reģ. Nr.** M 76 709 (151) **Reģ. dat.** 20.06.2021  
(210) **Pieteik. Nr.** M-21-202 (220) **Pieteik. dat.** 22.02.2021  
(531) **CFE ind.** 3.4.2; 24.9.5; 26.1.5; 26.1.15; 26.1.16; 26.1.20; 26.1.21; 29.1.12



- (550) **Figurāla zīme**  
<http://databases.lrpv.gov.lv/databases/lv/trademark/details/M-21-202>  
(591) **Krāsu salikums** melns, oranžs  
(732) **Īpašn.** MANZO, SIA; Mūkusalas iela 29 - 44, Rīga, LV-1004, Latvija (LV)  
(740) **Pārstāvis** Kārlis REIHMANIS, ZAB "Reihmanis & Partneri"; Pulkveža Brieža iela 19 k-1 - 15, Rīga, LV-1010, Latvija (LV)  
(511) **29** gaļa, zivis, mājputni un medījumi; gaļas ekstrakti

- (111) **Reģ. Nr.** M 76 710 (151) **Reģ. dat.** 20.06.2021  
 (210) **Pieteik. Nr.** M-21-203 (220) **Pieteik. dat.** 22.02.2021  
 (531) **CFE ind.** 27.5.1; 29.1.12



- (550) **Figurāla zīme**  
<http://databases.lrpv.gov.lv/databases/lv/trademark/details/M-21-203>  
 (591) **Krāsu salikums** melns, oranžs  
 (732) **Īpašn.** MANZO, SIA; Mūkusalas iela 29 - 44, Rīga, LV-1004, Latvija (LV)  
 (740) **Pārstāvis** Kārlis REIHMANIS, ZAB "Reihmanis & Partneri"; Pulkveža Brieža iela 19 k-1 - 15, Rīga, LV-1010, Latvija (LV)  
 (511) **29** gaļa, zivis, mājputni un medījumi; gaļas ekstrakti

- (111) **Reģ. Nr.** M 76 711 (151) **Reģ. dat.** 20.06.2021  
 (210) **Pieteik. Nr.** M-21-204 (220) **Pieteik. dat.** 22.02.2021

## MANZO

- (550) **Vārdiska zīme**  
 (732) **Īpašn.** MANZO, SIA; Mūkusalas iela 29 - 44, Rīga, LV-1004, Latvija (LV)  
 (740) **Pārstāvis** Kārlis REIHMANIS, ZAB "Reihmanis & Partneri"; Pulkveža Brieža iela 19 k-1 - 15, Rīga, LV-1010, Latvija (LV)  
 (511) **29** gaļa, zivis, mājputni un medījumi; gaļas ekstrakti

- (111) **Reģ. Nr.** M 76 712 (151) **Reģ. dat.** 20.06.2021  
 (210) **Pieteik. Nr.** M-21-205 (220) **Pieteik. dat.** 22.02.2021

## SUVIDE

- (550) **Vārdiska zīme**  
 (732) **Īpašn.** MANZO, SIA; Mūkusalas iela 29 - 44, Rīga, LV-1004, Latvija (LV)  
 (740) **Pārstāvis** Kārlis REIHMANIS, ZAB "Reihmanis & Partneri"; Pulkveža Brieža iela 19 k-1 - 15, Rīga, LV-1010, Latvija (LV)  
 (511) **29** gaļa, zivis, mājputni un medījumi; gaļas ekstrakti

- (111) **Reģ. Nr.** M 76 713 (151) **Reģ. dat.** 20.06.2021  
 (210) **Pieteik. Nr.** M-21-227 (220) **Pieteik. dat.** 31.03.2021

## Probaks Group

- (550) **Vārdiska zīme**  
 (732) **Īpašn.** PROBAKS GROUP, SIA; Ozolciema iela 42 k-2 - 65, Rīga, LV-1058, Latvija (LV)  
 (511) **35** reklāma  
**41** izglītība un apmācība

- (111) **Reģ. Nr.** M 76 714 (151) **Reģ. dat.** 20.06.2021  
 (210) **Pieteik. Nr.** M-21-233 (220) **Pieteik. dat.** 02.03.2021  
 (531) **CFE ind.** 26.11.11; 26.11.13; 26.11.25; 27.5.1



- (550) **Figurāla zīme**  
<http://databases.lrpv.gov.lv/databases/lv/trademark/details/M-21-233>  
 (732) **Īpašn.** Ginta PASTARE; "Līči", Aiviekstes pag., Pļaviņu nov., LV-5120, Latvija (LV)

- (511) **16** izstrādājumi no papīra, proti, plakāti, afišas, fotogrāfijas, iepakojums suvenīriem; iespaidprodukcija; rakstāmlietas, kancelejas preces (izņemot mēbeles); mācību un uzskates līdzekļi (izņemot aparāturu); iespaidburti; klišejas  
**25** apģērbi, apavi, galvassegas  
**35** reklāma; darījumu vadīšana; uzņēmējdarbības organizēšana; uzņēmumu pārvaldība; biroja darbi  
**41** audzināšana; apmācība; izpriecās; sporta un kultūras pasākumi; izglītība; sporta pasākumu rīkošana; kultūras pasākumu rīkošana  
**42** restorānu, kafējnicu un viesnīcu pakalpojumi

- (111) **Reģ. Nr.** M 76 715 (151) **Reģ. dat.** 20.06.2021  
 (210) **Pieteik. Nr.** M-21-251 (220) **Pieteik. dat.** 07.03.2021

## Lienas Medus

- (550) **Vārdiska zīme**  
 (732) **Īpašn.** Liēna MUCENIECE; "Upeskrasti", Lielvārdes pag., Lielvārdes nov., LV-5070, Latvija (LV)  
 (511) **30** medus

- (111) **Reģ. Nr.** M 76 716 (151) **Reģ. dat.** 20.06.2021  
 (210) **Pieteik. Nr.** M-21-254 (220) **Pieteik. dat.** 08.03.2021  
 (531) **CFE ind.** 5.5.1; 5.5.20; 5.5.23; 27.5.10; 29.1.15



- (550) **Figurāla zīme**  
<http://databases.lrpv.gov.lv/databases/lv/trademark/details/M-21-254>  
 (591) **Krāsu salikums** rozā, gaiši rozā, gaiši violets, gaiši zaļš, gaiši dzeltens, balts, melns  
 (732) **Īpašn.** Maija LĀCE; Dzirnauva iela 29, Rūjiena, LV-4240, Latvija (LV)  
 (511) **3** parfimērijas izstrādājumi; ēteriskās eļļas; kosmētikas līdzekļi, ne medicīniskiem nolūkiem; ķermeņa kopšanas līdzekļi, ne medicīniskiem nolūkiem; skaistumkopšanas līdzekļi, ne medicīniskiem nolūkiem; mazgāšanas līdzekļi; balināšanas līdzekļi; tīrīšanas līdzekļi; pulēšanas līdzekļi; attaukošanas līdzekļi; abrazīvie līdzekļi  
**35** parfimērijas izstrādājumu, ēterisko eļļu, kosmētikas līdzekļu, ķermeņa kopšanas līdzekļu, skaistumkopšanas līdzekļu, mazgāšanas līdzekļu un tīrīšanas līdzekļu tirdzniecība

- (111) **Reģ. Nr.** M 76 717 (151) **Reģ. dat.** 20.06.2021  
 (210) **Pieteik. Nr.** M-21-257 (220) **Pieteik. dat.** 08.03.2021

## MINDI

- (550) **Vārdiska zīme**  
 (732) **Īpašn.** MONIO GROUP, AS; Nurmīžu iela 5 - 2, Sigulda, Siguldas nov., LV-2150, Latvija (LV)  
 (740) **Pārstāvis** Ieva JUDINSKA-BANDENIECE, Zvērinātu advokātu birojs "drill"; Alberta iela 1 - 11, Rīga, LV-1010, Latvija (LV)  
 (511) **35** dažādu pakalpojumu apkopošana trešajām personām, ļaujot klientiem ērti salīdzināt un iegādāties šos pakalpojumus; cenu salīdzināšanas pakalpojumi tiešsaistē; rekomendāciju sniegšana patērētājiem par precēm komerciālos nolūkos; tiešsaistes tirgus nodrošināšana preču un pakalpojumu pārdevējiem un pircējiem; starpniecības pakalpojumi saistībā ar

vienošanās par preču pirkšanu un pārdošanu; datorizēti pasūtīšanas pakalpojumi tiešsaistē; komerciālas informācijas un padomu sniegšana patērētājiem par preču un pakalpojumu izvēli; uzņēmējdarbības starpniecības un konsultāciju pakalpojumi produktu pārdošanas un pakalpojumu sniegšanas jomā; preču un pakalpojumu pirkšanas un pārdošanas līgumu sagatavošana trešajām personām; citu tirgotāju preču reklamēšana, lai ļautu klientiem ērti apskatīt un salīdzināt šo tirgotāju piedāvātās preces; citu tirgotāju pakalpojumu reklamēšana, lai ļautu klientiem ērti apskatīt un salīdzināt šo tirgotāju piedāvātos pakalpojumus

- 36 apdrošināšanas aģentūras un brokeru pakalpojumi; konsultāciju sniegšana apdrošināšanas jomā; konsultāciju pakalpojumi aizdevumu pakalpojumu jomā; maksājumu rēķinu pieņemšana; naudas pārvedumu organizēšana; rēķinu konsolidēšanas pakalpojumi; rēķinu apmaksas pakalpojumi; elektroniskā maka maksājumu pakalpojumi; elektronisko maksājumu pakalpojumi; tiešsaistes finanšu transakciju pakalpojumi; kredītu starpniecības pakalpojumi; kredītspējas novērtēšana; informācijas nodrošināšana par apdrošināšanas un finanšu pakalpojumiem

- (111) **Reģ. Nr.** M 76 718 (151) **Reģ. dat.** 20.06.2021  
(210) **Pieteik. Nr.** M-21-262 (220) **Pieteik. dat.** 09.03.2021  
(531) **CFE ind.** 3.7.19; 29.1.12



- (550) **Figurāla zīme**  
<http://databases.lrv.gov.lv/databases/lv/trademark/details/M-21-262>  
(591) **Krāsu salikums** tumši zaļš, gaiši brūns, balts  
(732) **Īpašn.** CHEMI GROUP HOLDING, SIA; Juglas iela 43 - 18, Rīga, LV-1064, Latvija (LV)  
(511) **3** eļļas kosmētiskiem nolūkiem

- (111) **Reģ. Nr.** M 76 719 (151) **Reģ. dat.** 20.06.2021  
(210) **Pieteik. Nr.** M-21-264 (220) **Pieteik. dat.** 11.03.2021  
(531) **CFE ind.** 21.3.1; 29.1.14



- (550) **Figurāla zīme**  
<http://databases.lrv.gov.lv/databases/lv/trademark/details/M-21-264>  
(591) **Krāsu salikums** zaļš, zils, melns, balts  
(732) **Īpašn.** Andris RODE; Anniņmuižas bulvāris 43 - 79A, Rīga, LV-1067, Latvija (LV)  
Romans SEMJONOV; Valtera prospekts 22 - 2, Jūrmala, LV-2008, Latvija (LV)  
(740) **Pārstāvis** Igors SOROKINS; Zeltiņu iela 58 - 23, Rīga, LV-1035, Latvija (LV)  
(511) **41** sporta pasākumu, sacensību un sporta turnīru organizēšana, rīkošana un vadīšana; elektronisko

žurnālu nodrošināšana tiešsaistē sporta un izklaides jomā; tiešsaistes publikāciju un informācijas nodrošināšana sporta, tenisa un fizisko apmācību jomā, izmantojot tiešsaistes tīmekļa vietni

- (111) **Reģ. Nr.** M 76 720 (151) **Reģ. dat.** 20.06.2021  
(210) **Pieteik. Nr.** M-21-271 (220) **Pieteik. dat.** 11.03.2021

## Science22.com

- (550) **Vārdiska zīme**  
(732) **Īpašn.** SCIENCE22.COM, SIA; Brīvības iela 171, Rīga, LV-1012, Latvija (LV)  
(740) **Pārstāvis** Laura DOMBROVSKA, SCIENCE22.COM, SIA; Brīvības iela 171, Rīga, LV-1012, Latvija (LV)  
(511) **41** izglītojošas informācijas sniegšana par veselīgu dzīvesveidu un veselīgas ēšanas paradumiem ar interneta starpniecību

- (111) **Reģ. Nr.** M 76 721 (151) **Reģ. dat.** 20.06.2021  
(210) **Pieteik. Nr.** M-21-272 (220) **Pieteik. dat.** 11.03.2021  
(531) **CFE ind.** 2.9.1; 26.11.13; 27.7.1; 29.1.12



- (550) **Figurāla zīme**  
<http://databases.lrv.gov.lv/databases/lv/trademark/details/M-21-272>  
(591) **Krāsu salikums** sarkans, balts  
(732) **Īpašn.** SCIENCE22.COM, SIA; Brīvības iela 171, Rīga, LV-1012, Latvija (LV)  
(740) **Pārstāvis** Laura DOMBROVSKA, SCIENCE22.COM, SIA; Brīvības iela 171, Rīga, LV-1012, Latvija (LV)  
(511) **42** par veselīgu dzīvesveidu izglītojošu mobilo lietotņu izstrāde

- (111) **Reģ. Nr.** M 76 722 (151) **Reģ. dat.** 20.06.2021  
(210) **Pieteik. Nr.** M-21-273 (220) **Pieteik. dat.** 11.03.2021

## CG21

- (550) **Vārdiska zīme**  
(732) **Īpašn.** ART OF TRAVEL, SIA; Gramzdas iela 82 - 49, Rīga, LV-1029, Latvija (LV)  
(511) **35** atbalsta sniegšana uzņēmējdarbības vadībā  
**39** transporta pakalpojumi; ceļojumu organizēšana; visu veidu transportlīdzekļu, to skaitā lidmašīnu un kuģu, rezervēšana un iznomāšana  
**41** izklaides un kultūras pasākumu rīkošana jebkurā klienta izvēlēta vietā; izpildītājmākslinieku pakalpojumi  
**43** viesu izmitināšana; īslaicīgas uzturēšanās mītnu rezervēšana un izīrēšana; ēdināšanas pakalpojumi pasākumos un privātos vakaros

- (111) **Reģ. Nr.** M 76 723 (151) **Reģ. dat.** 20.06.2021  
(210) **Pieteik. Nr.** M-21-276 (220) **Pieteik. dat.** 12.03.2021

## LETIQUE COSMETICS

- (550) **Vārdiska zīme**  
(732) **Īpašn.** LETIQUE, SIA; Krišjāņa Barona iela 136 k-3, Rīga, LV-1012, Latvija (LV)



- (740) **Pārstāvis** Alīna BOGDANOVIČA, Patentu aģentūra "TRIA ROBIT"; Vīlandes iela 5 - 2, Rīga, LV-1010, Latvija (LV)
- (511) **3** kosmētikas, ķermeņa kopšanas un skaistumkopšanas līdzekļi, ne medicīniskiem nolūkiem; ēteriskās eļļas; augu ekstrakti kosmētiskiem nolūkiem; ziedu ekstrakti (smaržas)
- 35** kosmētikas, ķermeņa kopšanas un skaistumkopšanas līdzekļu, ne medicīniskiem nolūkiem, ēterisko eļļu, augu ekstraktu kosmētiskiem nolūkiem un ziedu ekstraktu (smaržu) mazumtirdzniecības un vairumtirdzniecības pakalpojumi, arī ar interneta starpniecību

(111) **Reģ. Nr.** M 76 724 (151) **Reģ. dat.** 20.06.2021  
 (210) **Pieteik. Nr.** M-21-277 (220) **Pieteik. dat.** 12.03.2021  
 (531) **CFE ind.** 26.13.25; 29.1.13



- (550) **Figurāla zīme**  
<http://databases.lrv.gov.lv/databases/lv/trademark/details/M-21-277>
- (591) **Krāsu salikums** zaļš, melns, rozā
- (732) **Īpašn.** Jānis VIESTURS; Ernestīnes iela 38 - 5, Rīga, LV-1046, Latvija (LV)
- (511) **36** darījumi ar nekustamo īpašumu  
**42** zinātniskā izpēte un zinātniskās informācijas nodrošināšana nekustamā īpašuma nozarē; valsts atvērtības starptautiskajos darījumos ar nekustamo īpašumu metodikas izstrāde un pielietošana

(111) **Reģ. Nr.** M 76 725 (151) **Reģ. dat.** 20.06.2021  
 (210) **Pieteik. Nr.** M-21-278 (220) **Pieteik. dat.** 12.03.2021  
 (531) **CFE ind.** 2.1.8; 2.1.16; 21.3.23; 21.3.25; 27.5.9; 29.1.12



- (550) **Figurāla zīme**  
<http://databases.lrv.gov.lv/databases/lv/trademark/details/M-21-278>
- (591) **Krāsu salikums** melns, tumši sarkans
- (732) **Īpašn.** Jevģenijs KIRILLOVS; Viestura prospekts 71 - 23, Rīga, LV-1005, Latvija (LV)
- (740) **Pārstāvis** Aleksandrs EGLĪTS, BF.LV, SIA; Berģu iela 2, Rīga, LV-1024, Latvija (LV)
- (511) **16** papīra vai kartona afišas; plakāti; banknotes; papīra izkārtnes; vārda piespraudes (biroja piederumi); biļetes; iespiestas veidlapas; piezīmju bločiņi (kancelejas preces); pildspalvas; preces no papīra vai kartona, proti, papīra maisiņi, aploksnes un kārbas iepakojumam

- 25** apģērbi un apavi sportam, to skaitā boksa apavi un boksa šorti; vingrošanas apavi; trikotāžas izstrādājumi sportam; trikotāžas izstrādājumi; sporta krekli; t-krekli; žokejcepures (galvassegas); cepuru nagi; galvas lentes
- 28** sporta inventārs, proti, boksa cimdi, boksa apsēji un apakšcimdi, boksa ringi, boksa maiši un bumbas (bumbieri); boksa aizsargekipējums, proti, boksa ķiveres, boksa ķepas un vairogi
- 41** audzināšana; apmācība; izpriecās; sporta un kultūras pasākumu rīkošana; sporta sacensību rīkošana; sporta laukumu iznomāšana; izrāžu biļešu rezervēšanas pakalpojumi; apmācība praktisko iemaņu apgūšanā, izmantojot demonstrēšanu; brīvā laika aktivitāšu organizēšana; kongresu organizēšana un vadīšana; konferenču organizēšana un vadīšana; meistarklašu organizēšana un vadīšana (apmācība); semināru organizēšana un vadīšana; izglītojošu un izklaidējošu konkursu rīkošana; skaistumkonkursu organizēšana; loteriju rīkošana; atrakciju parku pakalpojumi; izklaidējošu televīzijas raidījumu veidošana; sporta aprīkojuma (izņemot transportlīdzekļus) nodrošināšana; spēļu aprīkojuma iznomāšana; stadionu aprīkojuma iznomāšana; sporta aprīkojuma (izņemot transportlīdzekļus) iznomāšana; tekstu, izņemot reklāmas tekstus, publicēšana; viesu izklaides pakalpojumi; viesību plānošana izklaides nolūkiem; biļešu izplatīšanas pakalpojumi izklaides jomā; sporta nometņu pakalpojumi; videoierakstu veikšana; fotografēšana; fotoreportāžu veidošana; hronometrāžas pakalpojumi sporta pasākumos; šovu programmu veidošana; fiziskās audzināšanas pakalpojumi; informācijas nodrošināšana audzināšanas un izglītības jomā; informācijas nodrošināšana atpūtas jomā; informācijas nodrošināšana izklaides jomā

(111) **Reģ. Nr.** M 76 726 (151) **Reģ. dat.** 20.06.2021  
 (210) **Pieteik. Nr.** M-21-281 (220) **Pieteik. dat.** 12.03.2021

## HOUZY HOUSE

- (550) **Vārdiska zīme**
- (732) **Īpašn.** Andrejs KĀRKLIS; Vesetas iela 34 - 6, Rīga, LV-1013, Latvija (LV)
- (740) **Pārstāvis** Roberts OZOLIŅŠ, CLARUS MANAGEMENT, SIA; Bīskapa gāte 3 - 5, Rīga, LV-1050, Latvija (LV)
- (511) **19** nemetāliski būvmateriāli; nemetāliskas cietas caurules būvniecībai; asfalts, piķis, darva un bitumens; pārvietojamas nemetāliskas būves; nemetāliski pieminekļi; kokmateriāli izmantošanai būvniecībā; koka grīdas segumi; finiera parkets grīdām; nemetāliski būvmateriāli un konstrukciju materiāli; daļēji apstrādāta koksne būvniecībai; nemetāliski durvju un logu karkasi; grīdas dēļi; apdares dēļi; konstrukciju kokmateriāli; nemetāliski jumta segumi
- 36** apdrošināšana; finanšu pakalpojumi; kredīta un monetārās operācijas; darījumi ar nekustamo īpašumu; starpniecības pakalpojumi darījumos ar nekustamo īpašumu; nekustamā īpašuma apsaimniekošana, proti, nekustamā īpašuma pārvaldīšana; konsultāciju sniegšana nekustamā īpašuma jomā; nekustamā īpašuma projektu tirdzniecība; apdrošināšanas brokeru pakalpojumi; darījumi ar naudu; kredītēšanas un finansēšanas pakalpojumi; investīciju fondu pakalpojumi; finansēšana un informācijas sniegšana kapitālieguldījumu jomā; informācijas un konsultāciju sniegšana par investīciju stratēģijām; finanšu risku vadība; banku operācijas; informācijas un konsultāciju sniegšana finanšu jomā; finanšu analīze
- 37** būvniecība; ēku un telpu remonts; nekustamā īpašuma objektu pārveidošana; ēku apkope; telpu labiekārtošanas darbi (iekārtu uzstādīšana); autoruzraudzība būvniecības laikā; būvju, arī ēku ārējie un iekšējie apdares darbi; būvju, arī ēku nojaukšana,



demontāža, montāža, uzstādīšana, likvidēšana; informācijas sniegšana par būvniecību; jumtu klāšana; konsultāciju sniegšana par būvniecību; būvju, ēku un teritoriju labiekārtošanas darbi

- 42** arhitektūras pakalpojumi; konsultāciju sniegšana arhitektūras jomā; māju projektēšanas pakalpojumi; māju plānu rasēšana; būvniecības projektu izstrāde; izpēte ēku būvniecības jomā; iekštelpu noformējuma veidošana; interjera dizaina izstrāde; būvprojektu un arhitektūras projektu dokumentācijas izstrāde; inženiertehniskie pakalpojumi; tehnisko projektu vadība; rūpnieciskā dizaina pakalpojumi; grafiskā dizaina izstrāde; datorgrafikas dizaina pakalpojumi un arhitektūras objektu vizualizācijas izstrāde

(111) **Reģ. Nr.** M 76 727 (151) **Reģ. dat.** 20.06.2021  
(210) **Pieteik. Nr.** M-21-283 (220) **Pieteik. dat.** 13.03.2021  
(531) **CFE ind.** 27.5.17

# ocafe

- (550) **Figurāla zīme**  
<http://databases.lrpv.gov.lv/databases/lv/trademark/details/M-21-283>  
(732) **Īpašn.** Gatis RAČS; "Žukas"-2, Rutki, Tomes pag., Ķeguma nov., LV-5020, Latvija (LV)  
(511) **43** restorānu pakalpojumi

(111) **Reģ. Nr.** M 76 728 (151) **Reģ. dat.** 20.06.2021  
(210) **Pieteik. Nr.** M-21-284 (220) **Pieteik. dat.** 15.03.2021  
(531) **CFE ind.** 17.2.2; 26.3.1; 26.3.5; 26.3.7; 27.5.4

# JAHŌNTS

- (550) **Figurāla zīme**  
<http://databases.lrpv.gov.lv/databases/lv/trademark/details/M-21-284>  
(591) **Krāsu salikums** melns, pelēks  
(732) **Īpašn.** Vjačeslavs KARJUKOVŠ; Kuģu iela 26 - 25, Rīga, LV-1048, Latvija (LV)  
(511) **14** cēlmetāli un to sakausējumi; no cēlmetāliem izgatavoti vai ar tiem pārklāti juvelierizstrādājumi; juvelierizstrādājumi, rotaslietas, dārgakmeņi; pulksteņi un hronometriskie instrumenti  
**35** tirdzniecības uzņēmumu komercdarbības pakalpojumi; dažādu preču atlase un izvietošana (izņemot to transportu) citu personu labā, lai dotu iespēju patērētājiem šīs preces ērti aplūkot un iegādāties; pasākumi preču noieta veicināšanai; tirdzniecības un gadatirgu organizēšana komerciāliem un reklāmas nolūkiem

(111) **Reģ. Nr.** M 76 729 (151) **Reģ. dat.** 20.06.2021  
(210) **Pieteik. Nr.** M-21-287 (220) **Pieteik. dat.** 15.03.2021  
(531) **CFE ind.** 5.3.13; 5.3.15; 26.11.1; 26.11.7; 27.5.15; 29.1.13



- (550) **Figurāla zīme**  
<http://databases.lrpv.gov.lv/databases/lv/trademark/details/M-21-287>  
(591) **Krāsu salikums** zaļš, gaiši brūns, balts  
(732) **Īpašn.** INGRID D., AS; "Ielejas", Laidzes pag., Talsu nov., LV-3280, Latvija (LV)  
(511) **28** vingrošanas preces; rotaļlietas

(111) **Reģ. Nr.** M 76 730 (151) **Reģ. dat.** 20.06.2021  
(210) **Pieteik. Nr.** M-21-288 (220) **Pieteik. dat.** 15.03.2021

## Lufthaus

- (550) **Vārdiska zīme**  
(732) **Īpašn.** JGD INVESTMENTS, SIA; Brīvības iela 74 - 3, Rīga, LV-1011, Latvija (LV)  
(740) **Pārstāvis** Brigita TĒRAUDA, Zvērinātu advokātu birojs VILGERTS; Elizabetes iela 33 - 8, Rīga, LV-1010, Latvija (LV)  
(511) **36** nekustamā īpašuma lietas; nekustamā īpašuma pārdošana; nekustamā īpašuma apsaimniekošana  
**37** būvniecība; teritoriju labiekārtošana un sakopšana; privātmāju celtniecība; komercēku celtniecība; saliekamo māju būvniecība; modeļu māju būvniecība

(111) **Reģ. Nr.** M 76 731 (151) **Reģ. dat.** 20.06.2021  
(210) **Pieteik. Nr.** M-21-289 (220) **Pieteik. dat.** 16.03.2021  
(531) **CFE ind.** 26.11.2; 26.11.6; 26.11.12; 26.11.13; 27.5.1; 27.5.15; 29.1.12



- (550) **Figurāla zīme**  
<http://databases.lrpv.gov.lv/databases/lv/trademark/details/M-21-289>  
(591) **Krāsu salikums** tumši sarkans, tumši zils  
(732) **Īpašn.** BARONA PROJEKTS, SIA; Audēju iela 15 - 4, Rīga, LV-1050, Latvija (LV)  
(740) **Pārstāvis** Ieva GRĪNERTE; Audēju iela 15 - 4, Rīga, LV-1050, Latvija (LV)  
(511) **36** tirdzniecības telpu iznomāšana

(111) **Reģ. Nr.** M 76 732 (151) **Reģ. dat.** 20.06.2021  
(210) **Pieteik. Nr.** M-21-292 (220) **Pieteik. dat.** 16.03.2021  
(531) **CFE ind.** 1.17.25; 23.1.1; 29.1.13



- (550) **Figurāla zīme**  
<http://databases.lrpv.gov.lv/databases/lv/trademark/details/M-21-292>  
(591) **Krāsu salikums** karmīnsarkans, tumši pelēks, balts  
(732) **Īpašn.** LATVIJAS REPUBLIKAS AIZSARDZĪBAS MINISTRIJA; Krišjāņa Valdemāra iela 10/12, Rīga, LV-1473, Latvija (LV)  
(740) **Pārstāvis** Aiva KUZŅECOVA; Krišjāņa Valdemāra iela 10/12, Rīga, LV-1473, Latvija (LV)  
(511) **16** periodiskie izdevumi  
**41** periodisko izdevumu publicēšana tiešsaistes režīmā; žurnālistikas pakalpojumi; fotogrāfu pakalpojumi

(111) **Reģ. Nr.** M 76 733 (151) **Reģ. dat.** 20.06.2021  
(210) **Pieteik. Nr.** M-21-296 (220) **Pieteik. dat.** 18.03.2021

## What the Fanta

- (550) **Vārdiska zīme**  
 (732) **Īpašn.** THE COCA-COLA COMPANY; One Coca-Cola Plaza, Atlanta, GA 30313, Amerikas Savienotās Valstis (US)  
 (740) **Pārstāvis** Mārtiņš GALLIS, Zvērinātu advokātu birojs "ELLEX KĻAVIŅŠ"; Krišjāņa Valdemāra iela 62, Rīga, LV-1013, Latvija (LV)  
 (511) **32** alus; bezalkoholiskie dzērieni; minerālūdeņi un gāzēti ūdeņi; augļu dzērieni un augļu sulas; sīrupi un citas bezalkoholiskas sastāvdaļas dzērienu pagatavošanai

- (111) **Reģ. Nr.** M 76 734 (151) **Reģ. dat.** 20.06.2021  
 (210) **Pieteik. Nr.** M-21-300 (220) **Pieteik. dat.** 18.03.2021  
 (531) **CFE ind.** 26.4.4; 26.4.9; 26.4.24



- (550) **Figurāla zīme**  
<http://databases.lrpv.gov.lv/databases/lv/trademark/details/M-21-300>  
 (732) **Īpašn.** BELWEDER NORD, SIA; Bieķensalas iela 21, Rīga, LV-1004, Latvija (LV)  
 (740) **Pārstāvis** Inese LEIMANE, PĒTERSONA PATENTS - AAA LAW; Citadeles iela 12, Rīga, LV-1010, Latvija (LV)  
 (511) **3** kosmētikas, ķermeņa kopšanas un skaistumkopšanas līdzekļi, ne medicīniskiem nolūkiem; zobu kopšanas līdzekļi, ne medicīniskiem nolūkiem; parfimērijas izstrādājumi; ēteriskās eļļas; mazgāšanas un balināšanas līdzekļi; tīrīšanas, pulēšanas, attaukošanas un abrazīvie līdzekļi

- (111) **Reģ. Nr.** M 76 735 (151) **Reģ. dat.** 20.06.2021  
 (210) **Pieteik. Nr.** M-21-305 (220) **Pieteik. dat.** 18.03.2021

## LUCKY JOHN

- (550) **Vārdiska zīme**  
 (732) **Īpašn.** SALMO, SIA; Skandu iela 7, Rīga, LV-1067, Latvija (LV)  
 (740) **Pārstāvis** Jevgeņijs FORTŪNA, "FORAL INTELEKTUĀLĀ ĪPAŠUMA AĢENTŪRA", SIA; Kalēju iela 14 - 7, Rīga, LV-1050, Latvija (LV)  
 (511) **22** teltis; nojumes no tekstilmateriāliem vai sintētiskiem materiāliem; brezentī; buras; auduma maisi un maisiņi iesaiņošanai; somas, proti, brezenta maisiņi uzglabāšanai, auduma maisiņi uzglabāšanai, tīklveida maisiņi uzglabāšanai, tekstilmateriālu maisi un maisiņi iesaiņošanai un maisi neiesaiņotu preču pārvadāšanai un uzglabāšanai; zvejas tīkli; virves; auklas  
**25** apģērbi, proti, kombinezoni, jakas, bikses, vestes, krekli, apakšveļa, ieskaitot termoveļu; galvassegas, proti, cepures, ziemas cepures, žokejcepures; cimdi; apavi; zābaki; ūdensnecaurlaidīgi zābaki makšķerēšanai; apavos ieliekamās zolītes; zeķes; ziemas mēteļi; vējjakas; lietusmēteļi; ūdensnecaurlaidīgas jakas un bikses; sporta krekli; zvejnieku un makšķernieku vestes  
**28** makšķerēšanas piederumi, proti, pludiņi, makšķerēšanas āķi un vizuļi, makšķeres, makšķeru spoles, makšķerauklas, makšķerēšanas svariņi un atsvari, makšķeru turētāji, mākslīgā zivju ēsma,

- makšķerēšanas māneklī, to skaitā vobleri, šaderi un tvisteri; makšķerēšanas soliņi; somas makšķerēšanas piederumiem; maisi dzīvas ēsmas turēšanai  
**35** tūrisma aprīkojuma un piederumu, kas paredzēti pārgājieniem un medībām, vingrošanas un sporta preču, makšķerēšanas piederumu, apģērbu, apavu un galvassegu, maisu un somu mazumtirdzniecības un vairumtirdzniecības pakalpojumi

- (111) **Reģ. Nr.** M 76 736 (151) **Reģ. dat.** 20.06.2021  
 (210) **Pieteik. Nr.** M-21-308 (220) **Pieteik. dat.** 19.03.2021  
 (531) **CFE ind.** 1.15.21; 3.1.6; 3.1.16; 3.1.24; 29.1.13



# chatex

- (550) **Figurāla zīme**  
<http://databases.lrpv.gov.lv/databases/lv/trademark/details/M-21-308>  
 (591) **Krāsu salikums** melns, pelēks, gaiši zils  
 (732) **Īpašn.** CHATEXTECH, SIA; Ganību dambis 26A, Rīga, LV-1005, Latvija (LV)  
 (740) **Pārstāvis** Alīna BOGDANOVIČA, Patentu aģentūra "TRIA ROBIT"; Vīlandes iela 5 - 2, Rīga, LV-1010, Latvija (LV)  
 (511) **9** programmatūra, īpaši, kas paredzēta darbībām ar digitālo valūtu, kriptovalūtu un elektronisko valūtu; lejupielādējama programmatūra kriptovalūtas un digitālās valūtas izmantošanai; lejupielādējama datoru lietojumprogrammatūra; ierakstītas datorprogrammas; datu apstrādes ierīces; lejupielādējami e-maki  
**36** finanšu analīze; finanšu informācijas sniegšana; konsultāciju sniegšana finanšu jomā; valūtas tirdzniecība un maiņa; kriptovalūtas tirdzniecība un maiņa; elektroniskā naudas līdzekļu pārskaitīšana; finanšu informācijas sniegšana tīmekļa vietnēs

- (111) **Reģ. Nr.** M 76 737 (151) **Reģ. dat.** 20.06.2021  
 (210) **Pieteik. Nr.** M-21-321 (220) **Pieteik. dat.** 23.03.2021  
 (531) **CFE ind.** 27.5.1; 27.5.9; 27.5.22; 29.1.12



## INTERBALTIJA

- (550) **Figurāla zīme**  
<http://databases.lrpv.gov.lv/databases/lv/trademark/details/M-21-321>  
 (591) **Krāsu salikums** sarkans, balts  
 (732) **Īpašn.** INTERBALTIJA, SIA; Martas iela 5, Rīga, LV-1011, Latvija (LV)  
 (740) **Pārstāvis** Māriete ROMANOSA, Patentu aģentūra "KDK"; Dzērbenes iela 27, Rīga, LV-1006, Latvija (LV)  
 (511) **35** uzņēmumu vērtēšanas pakalpojumi  
**36** nekustamā īpašuma lietas; starpniecības pakalpojumi darījumos ar nekustamo īpašumu; kustamā un nekustamā īpašuma finanšu novērtēšanas pakalpojumi; dzīvījamo telpu izīrēšana; nekustamā īpašuma izīrēšana un iznomāšana; nekustamā īpašuma novērtēšana; nekustamā īpašuma pārvaldīšana un apsaimniekošana; nekustamā īpašuma attīstīšana; konsultāciju sniegšana nekustamā īpašuma jomā; nekustamā īpašuma projektu tirdzniecība; nekustamā īpašuma tirgus izpēte un analīze; nekustamā īpašuma, aktīvu un kapitāla pārvaldīšana; apdrošināšanas brokeru pakalpojumi; finanšu lietas;

darījumi ar naudu; kredītēšanas un finansēšanas pakalpojumi; finansēšanas un informācijas sniegšana kapitālieguldījumu jomā; informācijas un konsultāciju sniegšana par investīciju stratēģiju; nekustamā īpašuma pirkšana un pārdošana; finanšu investīciju pārvaldīšana nekustamo īpašumu jomā; zemes iznomāšana; izpēte nekustamā īpašuma iegādei

- 42** inženiertehniskie pakalpojumi un izpētes darbi; būveksperu pakalpojumi; ēku pārbaude (uzraudzība); tehniskās pārbaudes pakalpojumi; tehnisko projektu vadība; kvalitātes kontrole; zemes mērīšanas darbi; arhitektu pakalpojumi; nekustamo īpašumu projektu attīstīšana



- (111) **Reģ. Nr.** M 76 738 (151) **Reģ. dat.** 20.06.2021  
 (210) **Pieteik. Nr.** M-21-322 (220) **Pieteik. dat.** 23.03.2021  
 (531) **CFE ind.** 26.1.3; 26.1.18; 26.1.24; 27.5.1; 27.5.22; 27.5.23; 27.5.24; 29.1.12



- (550) **Figurāla zīme**  
<http://databases.lrpv.gov.lv/databases/lv/trademark/details/M-21-322>  
 (591) **Krāsu salikums** sarkans, balts  
 (732) **Īpašn.** INTERBALTIJA, SIA; Martas iela 5, Rīga, LV-1011, Latvija (LV)  
 (740) **Pārstāvis** Mārīte ROMANOSA, Patentu aģentūra "KDK"; Dzērbenes iela 27, Rīga, LV-1006, Latvija (LV)

- (511) **35** uzņēmumu vērtēšanas pakalpojumi  
**36** nekustamā īpašuma lietas; starpniecības pakalpojumi darījumos ar nekustamo īpašumu; kustamā un nekustamā īpašuma finanšu novērtēšanas pakalpojumi; dzīvojamo telpu izīrēšana; nekustamā īpašuma izīrēšana un iznomāšana; nekustamā īpašuma novērtēšana; nekustamā īpašuma pārvaldīšana un apsaimniekošana; nekustamā īpašuma attīstīšana; konsultāciju sniegšana nekustamā īpašuma jomā; nekustamā īpašuma projektu tirdzniecība; nekustamā īpašuma tirgus izpēte un analīze; nekustamā īpašuma, aktīvu un kapitāla pārvaldīšana; apdrošināšanas brokeru pakalpojumi; finanšu lietas; darījumi ar naudu; kredītēšanas un finansēšanas pakalpojumi; finansēšanas un informācijas sniegšana kapitālieguldījumu jomā; informācijas un konsultāciju sniegšana par investīciju stratēģiju; nekustamā īpašuma pirkšana un pārdošana; finanšu investīciju pārvaldīšana nekustamo īpašumu jomā; zemes iznomāšana; izpēte nekustamā īpašuma iegādei

- 42** inženiertehniskie pakalpojumi un izpētes darbi; būveksperu pakalpojumi; ēku pārbaude (uzraudzība); tehniskās pārbaudes pakalpojumi; tehnisko projektu vadība; kvalitātes kontrole; zemes mērīšanas darbi; arhitektu pakalpojumi; nekustamo īpašumu projektu attīstīšana

- (111) **Reģ. Nr.** M 76 739 (151) **Reģ. dat.** 20.06.2021  
 (210) **Pieteik. Nr.** M-21-323 (220) **Pieteik. dat.** 23.03.2021  
 (531) **CFE ind.** 7.1.12; 7.1.24; 26.1.3; 26.1.16; 26.1.22; 29.1.13

- (550) **Figurāla zīme**  
<http://databases.lrpv.gov.lv/databases/lv/trademark/details/M-21-323>

- (591) **Krāsu salikums** sarkans, balts, tumši pelēks  
 (732) **Īpašn.** PILSĒTAS TORŅI, SIA; Martas iela 5, Rīga, LV-1011, Latvija (LV)  
 (740) **Pārstāvis** Mārīte ROMANOSA, Patentu aģentūra "KDK"; Dzērbenes iela 27, Rīga, LV-1006, Latvija (LV)

- (511) **36** nekustamā īpašuma lietas; starpniecības pakalpojumi darījumos ar nekustamo īpašumu; kustamā un nekustamā īpašuma finanšu novērtēšanas pakalpojumi; dzīvojamo telpu izīrēšana; nekustamā īpašuma izīrēšana un iznomāšana; nekustamā īpašuma novērtēšana; nekustamā īpašuma pārvaldīšana un apsaimniekošana; nekustamā īpašuma attīstīšana; konsultāciju sniegšana nekustamā īpašuma jomā; nekustamā īpašuma projektu tirdzniecība; nekustamā īpašuma tirgus izpēte un analīze; nekustamā īpašuma, aktīvu un kapitāla pārvaldīšana; apdrošināšanas brokeru pakalpojumi; finanšu lietas; darījumi ar naudu; kredītēšanas un finansēšanas pakalpojumi; finansēšanas un informācijas sniegšana kapitālieguldījumu jomā; informācijas un konsultāciju sniegšana par investīciju stratēģiju; nekustamā īpašuma pirkšana un pārdošana; finanšu investīciju pārvaldīšana nekustamo īpašumu jomā; zemes iznomāšana; izpēte nekustamā īpašuma iegādei

- 42** inženiertehniskie pakalpojumi un izpētes darbi; būveksperu pakalpojumi; ēku pārbaude (uzraudzība); tehniskās pārbaudes pakalpojumi; tehnisko projektu vadība; kvalitātes kontrole; zemes mērīšanas darbi; arhitektu pakalpojumi; nekustamo īpašumu projektu attīstīšana

- (111) **Reģ. Nr.** M 76 740 (151) **Reģ. dat.** 20.06.2021  
 (210) **Pieteik. Nr.** M-21-326 (220) **Pieteik. dat.** 23.03.2021  
 (531) **CFE ind.** 1.15.9; 25.12.1; 26.13.25; 29.1.13



- (550) **Figurāla zīme**  
<http://databases.lrpv.gov.lv/databases/lv/trademark/details/M-21-326>

- (591) **Krāsu salikums** zils, gaiši zils, balts  
 (732) **Īpašn.** RĪGAS PIENA KOMBINĀTS, AS; Bauskas iela 180, Rīga, LV-1004, Latvija (LV)  
 (740) **Pārstāvis** Ieva ŠTĀLA, FOOD UNION MANAGEMENT, SIA; Bauskas iela 180, Rīga, LV-1004, Latvija (LV)  
 (511) **30** saldējums; augļu saldējums; augļu sulas saldējums; jogurta saldējums; sorbets un citi saldēti deserti; kūkas; tortes; cepumi; vafeles

- (111) **Reģ. Nr.** M 76 741 (151) **Reģ. dat.** 20.06.2021  
 (210) **Pieteik. Nr.** M-21-328 (220) **Pieteik. dat.** 23.03.2021  
 (531) **CFE ind.** 8.1.9; 8.1.18; 29.1.15



- (550) **Figurāla zīme**  
<http://databases.lrpv.gov.lv/databases/lv/trademark/details/M-21-328>
- (591) **Krāsu salikums** balts, ziels, gaiši ziels, brūns, smilškrāsa, dzeltens, gaiši violets, rozā
- (732) **Īpašn.** RĪGAS PIENA KOMBINĀTS, AS; Bauskas iela 180, Rīga, LV-1004, Latvija (LV)
- (740) **Pārstāvis** Ieva ŠTĀLA, FOOD UNION MANAGEMENT, SIA; Bauskas iela 180, Rīga, LV-1004, Latvija (LV)
- (511) **30** saldējums; augļu saldējums; augļu sulas saldējums; jogurta saldējums; sorbets un citi saldēti deserti; kūkas; tortes; cepumi; vafeles

- (511) **30** saldējums; augļu saldējums; augļu sulas saldējums; jogurta saldējums; sorbets un citi saldēti deserti; kūkas; tortes; cepumi; vafeles

- (111) **Reģ. Nr.** M 76 744 (151) **Reģ. dat.** 20.06.2021  
 (210) **Pieteik. Nr.** M-21-332 (220) **Pieteik. dat.** 23.03.2021  
 (531) **CFE ind.** 1.15.9; 25.12.1; 26.11.25; 26.13.25; 29.1.14



- (550) **Figurāla zīme**  
<http://databases.lrpv.gov.lv/databases/lv/trademark/details/M-21-332>
- (591) **Krāsu salikums** ziels, gaiši ziels, balts, tumši brūns
- (732) **Īpašn.** RĪGAS PIENA KOMBINĀTS, AS; Bauskas iela 180, Rīga, LV-1004, Latvija (LV)
- (740) **Pārstāvis** Ieva ŠTĀLA, FOOD UNION MANAGEMENT, SIA; Bauskas iela 180, Rīga, LV-1004, Latvija (LV)
- (511) **30** saldējums; augļu saldējums; augļu sulas saldējums; jogurta saldējums; sorbets un citi saldēti deserti; kūkas; tortes; cepumi; vafeles

- (111) **Reģ. Nr.** M 76 742 (151) **Reģ. dat.** 20.06.2021  
 (210) **Pieteik. Nr.** M-21-329 (220) **Pieteik. dat.** 23.03.2021  
 (531) **CFE ind.** 1.15.9; 8.1.10; 8.1.18; 25.12.1; 26.4.5; 29.1.15



- (550) **Figurāla zīme**  
<http://databases.lrpv.gov.lv/databases/lv/trademark/details/M-21-329>
- (591) **Krāsu salikums** ziels, gaiši ziels, balts, oranžs, smilškrāsa, brūns
- (732) **Īpašn.** RĪGAS PIENA KOMBINĀTS, AS; Bauskas iela 180, Rīga, LV-1004, Latvija (LV)
- (740) **Pārstāvis** Ieva ŠTĀLA, FOOD UNION MANAGEMENT, SIA; Bauskas iela 180, Rīga, LV-1004, Latvija (LV)
- (511) **30** saldējums; augļu saldējums; augļu sulas saldējums; jogurta saldējums; sorbets un citi saldēti deserti; kūkas; tortes; cepumi; vafeles

- (111) **Reģ. Nr.** M 76 745 (151) **Reģ. dat.** 20.06.2021  
 (210) **Pieteik. Nr.** M-21-333 (220) **Pieteik. dat.** 23.03.2021  
 (531) **CFE ind.** 1.15.9; 25.12.1; 26.13.25; 29.1.14



- (550) **Figurāla zīme**  
<http://databases.lrpv.gov.lv/databases/lv/trademark/details/M-21-333>
- (591) **Krāsu salikums** gaiši ziels, ziels, balts, brūns
- (732) **Īpašn.** RĪGAS PIENA KOMBINĀTS, AS; Bauskas iela 180, Rīga, LV-1004, Latvija (LV)
- (740) **Pārstāvis** Ieva ŠTĀLA, FOOD UNION MANAGEMENT, SIA; Bauskas iela 180, Rīga, LV-1004, Latvija (LV)
- (511) **30** saldējums; augļu saldējums; augļu sulas saldējums; jogurta saldējums; sorbets un citi saldēti deserti; kūkas; tortes; cepumi; vafeles

- (111) **Reģ. Nr.** M 76 743 (151) **Reģ. dat.** 20.06.2021  
 (210) **Pieteik. Nr.** M-21-330 (220) **Pieteik. dat.** 23.03.2021  
 (531) **CFE ind.** 1.15.9; 8.1.18; 25.12.1; 26.4.5; 26.13.25; 29.1.15



- (550) **Figurāla zīme**  
<http://databases.lrpv.gov.lv/databases/lv/trademark/details/M-21-330>
- (591) **Krāsu salikums** gaiši ziels, ziels, balts, brūns, tumši rozā
- (732) **Īpašn.** RĪGAS PIENA KOMBINĀTS, AS; Bauskas iela 180, Rīga, LV-1004, Latvija (LV)
- (740) **Pārstāvis** Ieva ŠTĀLA, FOOD UNION MANAGEMENT, SIA; Bauskas iela 180, Rīga, LV-1004, Latvija (LV)

- (111) **Reģ. Nr.** M 76 746 (151) **Reģ. dat.** 20.06.2021  
 (210) **Pieteik. Nr.** M-21-301 (220) **Pieteik. dat.** 17.05.2021  
 (531) **CFE ind.** 29.1.13



- (550) **Figurāla zīme**  
<http://databases.lrpv.gov.lv/databases/lv/trademark/details/M-21-301>
- (591) **Krāsu salikums** tumši pelēks, zaļš, balts
- (732) **Īpašn.** YIT LATVIJA, SIA; Vienības gatve 109, Rīga, LV-1058, Latvija (LV)
- (511) **36** nekustamā īpašuma lietas



(111) **Reģ. Nr.** M 76 747 (151) **Reģ. dat.** 20.06.2021  
 (210) **Pieteik. Nr.** M-21-327 (220) **Pieteik. dat.** 23.03.2021  
 (531) **CFE ind.** 1.15.9; 25.12.1; 29.1.12



(550) **Figurāla zīme**  
<http://databases.lrpv.gov.lv/databases/lv/trademark/details/M-21-327>  
 (591) **Krāsu salikums** gaiši zils, zils  
 (732) **Īpašn.** RĪGAS PIENA KOMBINĀTS, AS; Bauskas iela 180, Rīga, LV-1004, Latvija (LV)  
 (740) **Pārstāvis** Ieva ŠTĀLA, FOOD UNION MANAGEMENT, SIA; Bauskas iela 180, Rīga, LV-1004, Latvija (LV)  
 (511) **30** saldējums; augļu saldējums; augļu sulas saldējums; jogurta saldējums; sorbets un citi saldēti deserti; kūkas; tortes; cepumi; vafeles

(111) **Reģ. Nr.** M 76 748 (151) **Reģ. dat.** 20.06.2021  
 (210) **Pieteik. Nr.** M-21-334 (220) **Pieteik. dat.** 23.03.2021  
 (531) **CFE ind.** 21.1.13; 26.1.3; 26.1.16; 26.1.24; 27.5.15; 29.1.12



(550) **Figurāla zīme**  
<http://databases.lrpv.gov.lv/databases/lv/trademark/details/M-21-334>  
 (591) **Krāsu salikums** violets, dzeltens  
 (732) **Īpašn.** Jānis KREILIS; Džohara Dudajeva gatve 6 - 1, Rīga, LV-1084, Latvija (LV)  
 (740) **Pārstāvis** Jānis LOZE, Zvērinātu advokātu birojs "LOZE & PARTNERS"; Krišjāņa Valdemāra iela 33, Rīga, LV-1010, Latvija (LV)  
 (511) **35** reklāma, personāla atlase un darba sludinājumu izvietošana internetā

(111) **Reģ. Nr.** M 76 749 (151) **Reģ. dat.** 20.06.2021  
 (210) **Pieteik. Nr.** M-21-335 (220) **Pieteik. dat.** 23.03.2021  
 (531) **CFE ind.** 6.7.25; 7.1.1; 7.1.3; 26.1.4; 26.1.16; 26.1.22; 27.5.11; 27.5.15; 29.1.13



(550) **Figurāla zīme**  
<http://databases.lrpv.gov.lv/databases/lv/trademark/details/M-21-335>  
 (591) **Krāsu salikums** balts, melns, zeltains  
 (732) **Īpašn.** GAMMA - A, SIA; Meža iela 4A, Rīga, LV-1048, Latvija (LV)  
 (740) **Pārstāvis** Ruta PIVORE; Traleru iela 30, Rīga, LV-1030, Latvija (LV)  
 (511) **29** konservētas zivis

(111) **Reģ. Nr.** M 76 750 (151) **Reģ. dat.** 20.06.2021  
 (210) **Pieteik. Nr.** M-21-337 (220) **Pieteik. dat.** 24.03.2021

## AMORALLE TALKS

(550) **Vārdiska zīme**  
 (732) **Īpašn.** Inese VAKSE; Dzirnau iela 3 - 13, Rīga, LV-1010, Latvija (LV)  
 (511) **35** reklāma; darījumu vadīšana; uzņēmējdarbības organizēšana; uzņēmumu pārvaldība; biroja darbi  
**41** izglītība; apmācība; izpriecās; sporta pasākumu rīkošana; kultūras pasākumu rīkošana

(111) **Reģ. Nr.** M 76 751 (151) **Reģ. dat.** 20.06.2021  
 (210) **Pieteik. Nr.** M-21-338 (220) **Pieteik. dat.** 24.03.2021

## House of Ma

(550) **Vārdiska zīme**  
 (732) **Īpašn.** Inese VAKSE; Dzirnau iela 3 - 13, Rīga, LV-1010, Latvija (LV)  
 (511) **3** kosmētikas līdzekļi, ne medicīniskiem nolūkiem; ķermeņa kopšanas līdzekļi, ne medicīniskiem nolūkiem; skaistumkopšanas līdzekļi, ne medicīniskiem nolūkiem; zobu kopšanas līdzekļi, ne medicīniskiem nolūkiem; parfimērijas izstrādājumi; ēteriskās eļļas; mazgāšanas līdzekļi; balināšanas līdzekļi; tīrīšanas līdzekļi; pulēšanas līdzekļi; attaukošanas līdzekļi; abrazīvie līdzekļi  
**11** apgaismošanas ierīces, iekārtas un aparāti; apsildes ierīces, iekārtas un aparāti; dzesēšanas ierīces, iekārtas un aparāti; tvaika ražošanas ierīces, iekārtas un aparāti; ēdiena termiskās apstrādes ierīces, iekārtas un aparāti; žāvēšanas ierīces, iekārtas un aparāti; vēdināšanas ierīces, iekārtas un aparāti; ūdensapgādes ierīces, iekārtas un aparāti; sanitārtehniskās ierīces, iekārtas un aparāti  
**21** mājražniecības piederumi un ierīces; virtuves piederumi un ierīces; mājražniecības tilpnes; virtuves tilpnes; mājražniecības trauki; virtuves trauki; galda piederumi, izņemot galda dakšiņas, nažus un karotes; ķemmes; sūkļi; suku, izņemot otas; materiāli suku izstrādājumiem; tīrīšanas un apkopšanas rīki; tīrīšanas un apkopšanas ierīces; neapstrādāts stikls, izņemot stiklu būvniecībai; daļēji apstrādāts stikls, izņemot stiklu būvniecībai; izstrādājumi no stikla; izstrādājumi no porcelāna; izstrādājumi no fajansa; izstrādājumi no keramikas  
**24** tekstilizstrādājumi; tekstilizstrādājumu aizstājēji; mājražniecības veļa; tekstilmateriālu aizkari; sintētisko materiālu aizkari  
**25** apģērbi; apavi; galvassegas  
**27** paklāji; grīdsegas; mašas; pīteņi; linolejs; grīdu parklāji; sienu tapsējuma materiāli, ne no tekstila  
**41** izglītība; apmācība; izpriecās; sporta pasākumu rīkošana; kultūras pasākumu rīkošana  
**43** apgāde ar uzturu; apgāde ar dzērieniem; viesu izmitināšana

(111) **Reģ. Nr.** M 76 752 (151) **Reģ. dat.** 20.06.2021  
 (210) **Pieteik. Nr.** M-21-340 (220) **Pieteik. dat.** 24.03.2021

## Mr. Grill

(550) **Vārdiska zīme**  
 (732) **Īpašn.** BROOS INDUSTRIAL FLOORS, SIA; Krustabaznīcas iela 15, Rīga, LV-1006, Latvija (LV)  
 (740) **Pārstāvis** Inese POĻAKA, Patentu aģentūra "TRIA ROBIT"; Vīlandes iela 5 - 2, Rīga, LV-1010, Latvija (LV)  
 (511) **4** kurināmie, tajā skaitā, kokogles



35 mazumtirdzniecības un vairumtirdzniecības pakalpojumi, arī ar interneta starpniecību, attiecībā uz kurināmo, tajā skaitā kokogļēm

(111) **Reģ. Nr.** M 76 756 (151) **Reģ. dat.** 20.06.2021  
(210) **Pieteik. Nr.** M-21-331 (220) **Pieteik. dat.** 23.03.2021  
(531) **CFE ind.** 1.15.9; 25.12.1; 29.1.14

(111) **Reģ. Nr.** M 76 753 (151) **Reģ. dat.** 20.06.2021  
(210) **Pieteik. Nr.** M-21-341 (220) **Pieteik. dat.** 24.03.2021

## Charcoal Mr. Grill

(550) **Vārdiska zīme**  
(732) **Īpašn.** BROOS INDUSTRIAL FLOORS, SIA; Krustabaznīcas iela 15, Rīga, LV-1006, Latvija (LV)  
(740) **Pārstāvis** Inese POĻAKA, Patentu aģentūra "TRIA ROBIT"; Vīlandes iela 5 - 2, Rīga, LV-1010, Latvija (LV)  
(511) **4** kurināmie, tajā skaitā, kokogļes  
**35** mazumtirdzniecības un vairumtirdzniecības pakalpojumi, arī ar interneta starpniecību, attiecībā uz kurināmo, tajā skaitā kokogļēm

(111) **Reģ. Nr.** M 76 754 (151) **Reģ. dat.** 20.06.2021  
(210) **Pieteik. Nr.** M-21-342 (220) **Pieteik. dat.** 24.03.2021  
(531) **CFE ind.** 2.1.11; 13.3.7; 27.1.12; 27.5.9; 29.1.13



(550) **Figurāla zīme**  
<http://databases.lrpv.gov.lv/databases/lv/trademark/details/M-21-342>  
(591) **Krāsu salikums** melns, balts, sarkans  
(732) **Īpašn.** BROOS INDUSTRIAL FLOORS, SIA; Krustabaznīcas iela 15, Rīga, LV-1006, Latvija (LV)  
(740) **Pārstāvis** Inese POĻAKA, Patentu aģentūra "TRIA ROBIT"; Vīlandes iela 5 - 2, Rīga, LV-1010, Latvija (LV)  
(511) **4** kurināmie, tajā skaitā, kokogļes  
**35** mazumtirdzniecības un vairumtirdzniecības pakalpojumi, arī ar interneta starpniecību, attiecībā uz kurināmo, tajā skaitā kokogļēm

(111) **Reģ. Nr.** M 76 755 (151) **Reģ. dat.** 20.06.2021  
(210) **Pieteik. Nr.** M-21-226 (220) **Pieteik. dat.** 31.03.2021  
(531) **CFE ind.** 26.3.23; 26.4.1; 26.4.5; 26.4.11; 29.1.11



**PROBAKS**  
G R O U P

(550) **Figurāla zīme**  
<http://databases.lrpv.gov.lv/databases/lv/trademark/details/M-21-226>  
(591) **Krāsu salikums** tumši brūns  
(732) **Īpašn.** PROBAKS GROUP, SIA; Ozolciema iela 42 k-2 - 65, Rīga, LV-1058, Latvija (LV)  
(511) **35** reklāma  
**41** izglītība un apmācība



(550) **Figurāla zīme**  
<http://databases.lrpv.gov.lv/databases/lv/trademark/details/M-21-331>  
(591) **Krāsu salikums** gaiši zils, zils, balts, tumši rozā  
(732) **Īpašn.** RĪGAS PIENA KOMBINĀTS, AS; Bauskas iela 180, Rīga, LV-1004, Latvija (LV)  
(740) **Pārstāvis** Ieva ŠTĀLA, FOOD UNION MANAGEMENT, SIA; Bauskas iela 180, Rīga, LV-1004, Latvija (LV)  
(511) **30** saldējums; augļu saldējums; augļu sulas saldējums; jogurta saldējums; sorbets un citi saldēti deserti; kūkas; tortes; cepumi; vafeles

(111) **Reģ. Nr.** M 76 757 (151) **Reģ. dat.** 20.06.2021  
(210) **Pieteik. Nr.** M-21-343 (220) **Pieteik. dat.** 24.03.2021

## LIMPO

(550) **Vārdiska zīme**  
(732) **Īpašn.** CĒSU ALUS, AS; Aldaru laukums 1, Cēsis, Cēsu nov., LV-4101, Latvija (LV)  
(511) **32** bezalkoholiskie dzērieni

(111) **Reģ. Nr.** M 76 758 (151) **Reģ. dat.** 20.06.2021  
(210) **Pieteik. Nr.** M-21-344 (220) **Pieteik. dat.** 25.03.2021

## KVADRUM

(550) **Vārdiska zīme**  
(732) **Īpašn.** KVADRUM, SIA; Valguma iela 4A - 1, Rīga, LV-1048, Latvija (LV)  
(511) **37** būvniecība, arī dzīvojamo māju būvniecība, ēku būvniecība, kas nav paredzēta dzīvošanai, noliktavu būvniecība un remonts, rūpnīcu būvniecība; informācijas un konsultāciju sniegšana būvniecības jomā  
**42** būvniecības projektu izstrāde un izpēte ēku būvniecības jomā

(111) **Reģ. Nr.** M 76 759 (151) **Reģ. dat.** 20.06.2021  
(210) **Pieteik. Nr.** M-21-347 (220) **Pieteik. dat.** 25.03.2021

## Matrixify

(550) **Vārdiska zīme**  
(732) **Īpašn.** ITISSIBLE, SIA; Kaivas iela 35B, Rīga, LV-1021, Latvija (LV)  
(740) **Pārstāvis** Mārtiņš GAILIS, Zvērinātu advokātu birojs "ELLEX KĻAVIŅŠ"; Krišjāņa Valdemāra iela 62, Rīga, LV-1013, Latvija (LV)  
(511) **9** lejupielādējama e-komercijas datoru programmatūra; lejupielādējamas datorprogrammu lietotnes; lejupielādējama datoru programmatūra  
**42** programmu rakstīšana datu apstrādei; datu apstrādes programmatūras atjaunināšana; datu apstrādes programmatūras iznomāšana; datorprogrammu izstrāde un izveidošana datu apstrādei; serveru izstrāde un mitināšana globālajos datortīklos e-komercijas nodrošināšanas nolūkiem; programmatūra kā pakalpojums (SaaS), kas ietver programmatūru

datu importēšanai, eksportēšanai, atjaunināšanai un pārvietošanai e-komercijas platformās, izmantojot datu failus un integrāciju trešo pušu sistēmās un datubāzēs; informācijas tehnoloģiju pakalpojumi, proti, programmatūras izstrāde, programmatūras projektēšana, programmatūras atjaunināšana, programmatūras uzturēšana; datoru programmatūras iznomāšana; konsultēšana datoru programmatūras jomā; programmatūra kā pakalpojums (SaaS); e-komercijas platformu mitināšana internetā; e-komercijas platformu programmatūras programmēšana; elektroniskā datu uzglabāšana; datu atgūšanas pakalpojumi; datu drošības pakalpojumi; tehnisko datu analīzes pakalpojumi; datu uzglabāšana tiešsaistē

(111) **Reģ. Nr.** M 76 760 (151) **Reģ. dat.** 20.06.2021  
(210) **Pieteik. Nr.** M-21-350 (220) **Pieteik. dat.** 26.03.2021

## AMATA SAKE

(550) **Vārdiska zīme**  
(732) **Īpašn.** Inese VAKSE; Dzirnau iela 3 - 13, Rīga, LV-1010, Latvija (LV)  
(511) **41** izglītība; apmācība; izpriecās; sporta pasākumu rīkošana; kultūras pasākumu rīkošana  
**43** apgāde ar uzturu; apgāde ar dzērieniem; viesu izmitināšana

(111) **Reģ. Nr.** M 76 761 (151) **Reģ. dat.** 20.06.2021  
(210) **Pieteik. Nr.** M-21-351 (220) **Pieteik. dat.** 26.03.2021

## LOU LOU

(550) **Vārdiska zīme**  
(732) **Īpašn.** Inese VAKSE; Dzirnau iela 3 - 13, Rīga, LV-1010, Latvija (LV)  
(511) **18** āda; ādas imitācijas; dzīvnieku ādas; kažokādas; ceļasomas; somas; lietussargi; saulesargi; spieķi; pātagas; zirglietas; seglinieku izstrādājumi; kaklasiksnas dzīvniekiem; pavadas dzīvniekiem; apģērbi dzīvniekiem

(111) **Reģ. Nr.** M 76 762 (151) **Reģ. dat.** 20.06.2021  
(210) **Pieteik. Nr.** M-21-362 (220) **Pieteik. dat.** 29.03.2021

## AIOO space

(550) **Vārdiska zīme**  
(732) **Īpašn.** AIOO HOLDING, AS; Ūdens iela 12 - 111, Rīga, LV-1007, Latvija (LV)  
(740) **Pārstāvis** Ieva JUDINSKA-BANDENIECE, Zvērinātu advokātu birojs "drill"; Alberta iela 1 - 11, Rīga, LV-1010, Latvija (LV)  
(511) **9** brīvroku sistēmas telefoniem; mobilo telefonu aukliņas; mobilo telefonu pārnēsāšanas ierīces; viedtālrunu vāciņi; viedtālrunu maciņi; aizsargplēves, kas īpaši paredzētas viedtālruniem; aizsargplēves, kas īpaši paredzētas planšētdatoriem; planšētdatoru vāciņi un apvalki; klēpj datoru apvalki; personālo ciparasistentu apvalki; mobilo telefonu futrāļi no ādas; atverami viedtālrunu aizsargvāciņi; elektriskie kabeli skaņas un attēlu pārraidei; akumulatoru bateriju uzlādes ierīces; elektrisko akumulatoru uzlādes ierīces; uzlādējamās akumulatoru baterijas; bezvadu uzlādes ierīces; mobilo tālrunu rezerves akumulatori; elektriskie kabeli; universālo seriālo kopņu (USB) kabeli; USB adapteri; USB zibatmiņas; USB uzlādes ierīces; mobilo telefonu turētāji; tālrunu vadu pagarinātāji; tālrunu vadu pagarinātāju kontaktligzdas; tālrunu kontaktspraudņi; tastatūras mobilajiem telefoniem; stiprinājumi mobilo telefonu piestiprināšanai; pretputekļu

aizbāžņi mobilajiem tālruniem; dokstacijas mobilajiem telefoniem; ieausu austiņas; austiņas telesakariem; austiņas; statīvi, kas pielāgoti planšētdatoriem; statīvi, kas pielāgoti mobilajiem tālruniem; statīvi, kas pielāgoti klēpj datoriem; aizsargplēves viedtālruniem ar šķidro kristālu ekrānu; bezvadu skaļruņi; rūdīta stikla ekrānu aizsargi viedtālruniem

**35** mazumtirdzniecības pakalpojumi attiecībā uz brīvroku sistēmām telefoniem, mobilo telefonu aukliņām, mobilo telefonu pārnēsāšanas ierīcēm, viedtālrunu vāciņiem, viedtālrunu maciņiem, aizsargplēvēm, kas īpaši paredzētas viedtālruniem, aizsargplēvēm, kas īpaši paredzētas planšētdatoriem, planšētdatoru vāciņiem un apvalkiem, klēpj datoru apvalkiem, personālo ciparasistentu apvalkiem, mobilo telefonu futrāļiem no ādas, atveramiem viedtālrunu aizsargvāciņiem, elektriskajiem kabeliem skaņas un attēlu pārraidei, akumulatoru bateriju uzlādes ierīcēm, elektrisko akumulatoru uzlādes ierīcēm, uzlādējamām baterijām, bezvadu uzlādes ierīcēm, mobilo tālrunu rezerves akumulatoriem, elektriskajiem kabeliem, universālo seriālo kopņu (USB) kabeliem, USB adapteriem, USB zibatmiņām, USB uzlādes ierīcēm, mobilo telefonu turētājiem, tālrunu vadu pagarinātājiem, tālrunu vadu pagarinātāju kontaktligzdam, tālrunu kontaktspraudņiem, tastatūrām mobilajiem telefoniem, stiprinājumiem mobilo telefonu piestiprināšanai, pretputekļu aizbāžņiem mobilajiem tālruniem, dokstacijām mobilajiem telefoniem, ieausu austiņām, austiņām telesakariem, austiņām, statīviem, kas pielāgoti planšētdatoriem, statīviem, kas pielāgoti mobilajiem tālruniem, statīviem, kas pielāgoti klēpj datoriem, rūdīta stikla ekrānu aizsargiem viedtālruniem, aizsargplēvēm, kas paredzētas viedtālruniem ar šķidro kristālu ekrānu, un bezvadu skaļruņiem

**37** mobilo tālrunu bateriju uzlādes pakalpojumi

(111) **Reģ. Nr.** M 76 763 (151) **Reģ. dat.** 20.06.2021  
(210) **Pieteik. Nr.** M-21-363 (220) **Pieteik. dat.** 29.03.2021  
(531) **CFE ind.** 26.1.1; 27.1.1; 27.1.6



(550) **Figurāla zīme**  
<http://databases.lrp.gov.lv/databases/lv/trademark/details/M-21-363>  
(732) **Īpašn.** AIOO HOLDING, AS; Ūdens iela 12 - 111, Rīga, LV-1007, Latvija (LV)  
(740) **Pārstāvis** Ieva JUDINSKA-BANDENIECE, Zvērinātu advokātu birojs "drill"; Alberta iela 1 - 11, Rīga, LV-1010, Latvija (LV)  
(511) **9** brīvroku sistēmas telefoniem; mobilo telefonu aukliņas; mobilo telefonu pārnēsāšanas ierīces; viedtālrunu vāciņi; viedtālrunu maciņi; aizsargplēves, kas īpaši paredzētas viedtālruniem; aizsargplēves, kas īpaši paredzētas planšētdatoriem; planšētdatoru vāciņi un apvalki; klēpj datoru apvalki; personālo ciparasistentu apvalki; mobilo telefonu futrāļi no ādas; atverami viedtālrunu aizsargvāciņi; elektriskie kabeli skaņas un attēlu pārraidei; akumulatoru bateriju uzlādes ierīces; elektrisko akumulatoru uzlādes ierīces; uzlādējamās akumulatoru baterijas; bezvadu uzlādes ierīces; mobilo tālrunu rezerves akumulatori; elektriskie kabeli; universālo seriālo kopņu (USB) kabeli; USB adapteri; USB zibatmiņas; USB

uzlādes ierīces; mobilo telefonu turētāji; tālrunu vadu pagarinātāji; tālrunu vadu pagarinātāju kontaktligzdas; tālrunu kontaktspraudņi; tastatūras mobilajiem telefoniem; stiprinājumi mobilo telefonu piestiprināšanai; pretputekļu aizbāžņi mobilajiem tālruniem; dokstacijas mobilajiem telefoniem; ieausu austiņas; austiņas telesakariem; austiņas; statīvi, kas pielāgoti planšetdatoriem; statīvi, kas pielāgoti mobilajiem tālruniem; statīvi, kas pielāgoti klēpj datoriem; aizsargplēves viedtālruniem ar šķidro kristālu ekrānu; bezvadu skaļruņi; rūdīta stikla ekrānu aizsargi viedtālruniem

- 35** mazumtirdzniecības pakalpojumi attiecībā uz brīvroku sistēmām telefoniem, mobilo telefonu aukliņām, mobilo telefonu pārnēsāšanas ierīcēm, viedtālrunu vāciņiem, viedtālrunu maciņiem, aizsargplēvēm, kas īpaši paredzētas viedtālruniem, aizsargplēvēm, kas īpaši paredzētas planšetdatoriem, planšetdatoru vāciņiem un apvalkiem, klēpj datoru apvalkiem, personālo ciparasistentu apvalkiem, mobilo telefonu futrāļiem no ādas, atveramiem viedtālrunu aizsargvāciņiem, elektriskajiem kabeļiem skaņas un attēlu pārraidei, akumulatoru bateriju uzlādes ierīcēm, elektrisko akumulatoru uzlādes ierīcēm, uzlādējamām baterijām, bezvadu uzlādes ierīcēm, mobilo tālrunu rezerves akumulatoriem, elektriskajiem kabeļiem, universālo seriālo kopņu (USB) kabeļiem, USB adapteriem, USB zibatmiņām, USB uzlādes ierīcēm, mobilo telefonu turētājiem, tālrunu vadu pagarinātājiem, tālrunu vadu pagarinātāju kontaktligzdām, tālrunu kontaktspraudņiem, tastatūrām mobilajiem telefoniem, stiprinājumiem mobilo telefonu piestiprināšanai, pretputekļu aizbāžņiem mobilajiem tālruniem, dokstacijām mobilajiem telefoniem, ieausu austiņām, austiņām telesakariem, austiņām, statīviem, kas pielāgoti planšetdatoriem, statīviem, kas pielāgoti mobilajiem tālruniem, statīviem, kas pielāgoti klēpj datoriem, rūdīta stikla ekrānu aizsargiem viedtālruniem, aizsargplēvēm, kas paredzētas viedtālruniem ar šķidro kristālu ekrānu, un bezvadu skaļruņiem

- 37** mobilo tālrunu bateriju uzlādes pakalpojumi

tālrunu vadu pagarinātāju kontaktligzdas; tālrunu kontaktspraudņi; tastatūras mobilajiem telefoniem; stiprinājumi mobilo telefonu piestiprināšanai; pretputekļu aizbāžņi mobilajiem tālruniem; dokstacijas mobilajiem telefoniem; ieausu austiņas; austiņas telesakariem; austiņas; statīvi, kas pielāgoti planšetdatoriem; statīvi, kas pielāgoti mobilajiem tālruniem; statīvi, kas pielāgoti klēpj datoriem; aizsargplēves viedtālruniem ar šķidro kristālu ekrānu; bezvadu skaļruņi; rūdīta stikla ekrānu aizsargi viedtālruniem

- 35** mazumtirdzniecības pakalpojumi attiecībā uz brīvroku sistēmām telefoniem, mobilo telefonu aukliņām, mobilo telefonu pārnēsāšanas ierīcēm, viedtālrunu vāciņiem, viedtālrunu maciņiem, aizsargplēvēm, kas īpaši paredzētas viedtālruniem, aizsargplēvēm, kas īpaši paredzētas planšetdatoriem, planšetdatoru vāciņiem un apvalkiem, klēpj datoru apvalkiem, personālo ciparasistentu apvalkiem, mobilo telefonu futrāļiem no ādas, atveramiem viedtālrunu aizsargvāciņiem, elektriskajiem kabeļiem skaņas un attēlu pārraidei, akumulatoru bateriju uzlādes ierīcēm, elektrisko akumulatoru uzlādes ierīcēm, uzlādējamām baterijām, bezvadu uzlādes ierīcēm, mobilo tālrunu rezerves akumulatoriem, elektriskajiem kabeļiem, universālo seriālo kopņu (USB) kabeļiem, USB adapteriem, USB zibatmiņām, USB uzlādes ierīcēm, mobilo telefonu turētājiem, tālrunu vadu pagarinātājiem, tālrunu vadu pagarinātāju kontaktligzdām, tālrunu kontaktspraudņiem, tastatūrām mobilajiem telefoniem, stiprinājumiem mobilo telefonu piestiprināšanai, pretputekļu aizbāžņiem mobilajiem tālruniem, dokstacijām mobilajiem telefoniem, ieausu austiņām, austiņām telesakariem, austiņām, statīviem, kas pielāgoti planšetdatoriem, statīviem, kas pielāgoti mobilajiem tālruniem, statīviem, kas pielāgoti klēpj datoriem, rūdīta stikla ekrānu aizsargiem viedtālruniem, aizsargplēvēm, kas paredzētas viedtālruniem ar šķidro kristālu ekrānu, un bezvadu skaļruņiem
- 37** mobilo tālrunu bateriju uzlādes pakalpojumi

- (111) **Reģ. Nr.** M 76 764 (151) **Reģ. dat.** 20.06.2021  
 (210) **Pieteik. Nr.** M-21-364 (220) **Pieteik. dat.** 29.03.2021  
 (531) **CFE ind.** 27.1.1; 27.1.6; 27.5.1



- (550) **Figurāla zīme**  
<http://databases.lrv.gov.lv/databases/lv/trademark/details/M-21-364>  
 (732) **Īpašn.** AIOO HOLDING, AS; Ūdens iela 12 - 111, Rīga, LV-1007, Latvija (LV)  
 (740) **Pārstāvis** Ieva JUDINSKA-BANDENIECE, Zvērinātu advokātu birojs "drill"; Alberta iela 1 - 11, Rīga, LV-1010, Latvija (LV)  
 (511) **9** brīvroku sistēmas telefoniem; mobilo telefonu aukliņas; mobilo telefonu pārnēsāšanas ierīces; viedtālrunu vāciņi; viedtālrunu maciņi; aizsargplēves, kas īpaši paredzētas viedtālruniem; aizsargplēves, kas īpaši paredzētas planšetdatoriem; planšetdatoru vāciņi un apvalki; klēpj datoru apvalki; personālo ciparasistentu apvalki; mobilo telefonu futrāļi no ādas; atverami viedtālrunu aizsargvāciņi; elektriskie kabeļi skaņas un attēlu pārraidei; akumulatoru bateriju uzlādes ierīces; elektrisko akumulatoru uzlādes ierīces; uzlādējamās akumulatoru baterijas; bezvadu uzlādes ierīces; mobilo tālrunu rezerves akumulatori; elektriskie kabeļi; universālo seriālo kopņu (USB) kabeļi; USB adapteri; USB zibatmiņas; USB uzlādes ierīces; mobilo telefonu turētāji; tālrunu vadu pagarinātāji;

- (111) **Reģ. Nr.** M 76 765 (151) **Reģ. dat.** 20.06.2021  
 (210) **Pieteik. Nr.** M-21-366 (220) **Pieteik. dat.** 30.03.2021  
 (531) **CFE ind.** 26.1.3; 26.4.4; 26.4.6; 27.5.9; 27.5.10; 29.1.11



- (550) **Figurāla zīme**  
<http://databases.lrv.gov.lv/databases/lv/trademark/details/M-21-366>  
 (591) **Krāsu salikums** sarkans  
 (732) **Īpašn.** AIZDEVUMS.LV, SIA; Cēsu iela 31 k-3, Rīga, LV-1012, Latvija (LV)  
 (740) **Pārstāvis** Jānis VANAGS; Melioratoru iela 2 - 31, Sigulda, Siguldas nov., LV-2150, Latvija (LV)  
 (511) **36** finansēšanas pakalpojumi; pa daļām atmaksājamo aizdevumu izsniegšana; faktoringa pakalpojumi; aizdevumu izsniegšana pret galvojumu; aizdevumu izsniegšana pret ķīli; banku pakalpojumi; krājbanku pakalpojumi; banku pakalpojumi tiešsaistē; hipotekārie banku pakalpojumi; izpirkumnomas finansēšana; konsultāciju sniegšana parādu jautājumos; nomas un īres maksas iekasēšana; informācijas sniegšana finanšu jomā; finanšu informācijas sniegšana tīmekļa vietnēs; finanšu analīze; finanšu novērtēšana apdrošināšanas, banku darbības un nekustamā īpašuma jomās; starpniecības pakalpojumi apdrošināšanas jomā; konsultāciju sniegšana apdrošināšanas jomā; informācijas sniegšana apdrošināšanas jomā; elektroniskā naudas līdzekļu pārskaitīšana; virtuālās valūtas elektroniskie pārvedumi; elektroniskā maka

maksājumu pakalpojumi; finanšu maiņas darījumi ar virtuālo valūtu; kredītkaršu izsniegšana; debetkaršu maksājumu apstrāde; kredītkaršu maksājumu apstrāde

(111) **Reģ. Nr.** M 76 766 (151) **Reģ. dat.** 20.06.2021  
(210) **Pieteik. Nr.** M-21-379 (220) **Pieteik. dat.** 01.04.2021

## 220.lv

(550) **Vārdiska zīme**  
(732) **Īpašn.** PIGU LATVIA, SIA; Maskavas iela 257, Rīga, LV-1019, Latvija (LV)  
(740) **Pārstāvis** Inese LEIMANE, PĒTERSONA PATENTS - AAA LAW; Citadeles iela 12, Rīga, LV-1010, Latvija (LV)  
(511) **35** reklāma; darījumu vadīšana, uzņēmējdarbības organizēšana un uzņēmumu pārvaldība; biroja darbi; mazumtirdzniecības un vairumtirdzniecības pakalpojumi, arī ar interneta starpniecību, attiecībā uz šādām precēm: pārtikas produkti, alkoholiskie dzērieni, bezalkoholiskie dzērieni, kosmētikas preces, parfimērijas izstrādājumi, somas, to skaitā rokassomas, ceļojumu somas un mugursomas, koferi, maki, jostas, lietussargi, juvelierizstrādājumi, tīrīšanas un mazgāšanas līdzekļi un ierīces, brilles, saulesbrilles, galvassegas, apavi, apģērbi un to aksesuāri, kaklauti, šalles, to skaitā biežās šalles, cimdi, jostas, kaklasaites, matu rotājumi, aksesuāri kakla un ausu apģērbiem, zeķbikses, zeķes, to daļas un piederumi, pulksteņi, mēbeles, sadzīves tehnika un ierīces, elektriskās ierīces, elektroniskās ierīces, datori, telefoni un to piederumi, audio un videoaparāti un ierīces, audio un videoierakstu diski, papīrs, kancelejas preces, iespiedprodukcija, dārza instrumenti, sporta aprīkojums, celtniecības instrumenti un materiāli, virtuves piederumi, virtuves instrumenti un ierīces, sadzīves preces, farmaceutiskie līdzekļi, veterinārie un diētiskie līdzekļi, personiskās higiēnas līdzekļi, ķemmes, suku, tabaka, cigaretes, dzīvnieku barība, dzīvnieku aksesuāri, rotaļlietas, spēles, makšķerēšanas piederumi, automašīnu daļas un piederumi, velosipēdi, velosipēdu daļas un piederumi, gleznas, gleznu rāmji, gultas piederumi, paklāji, gultas pārklāji, galdauti, aizkari, audumi, tekstilizstrādājumi, dzija, šūšanas un adīšanas piederumi, zīdaiņu un bērnu preces, to skaitā zīdaiņu un bērnu pārtikas preces, apģērbi, apavi, salvetes, ratiņi, krēslīņi, erotiskās preces pieaugušajiem, uztura bagātinātāji, fitnesa ierīces un aprīkojums, preces tūrismam un sanitārtehniskās preces; importa-eksporta aģentūru pakalpojumi; preču un pakalpojumu noieta veicināšana; preču demonstrēšana; iepirkumu pasūtījumu administratīvā apstrāde; komercdarījumu slēgšana trešajām personām un ar to saistīto sarunu vešana; tiešsaistes tirgus nodrošināšana preču un pakalpojumu pārdevējiem un pircējiem; patērētāju lojalitātes programmu pārvaldība; komerciālas informācijas un padomu sniegšana patērētājiem par preču un pakalpojumu izvēli; meklētājprogrammu optimizēšana preču un pakalpojumu noieta veicināšanai; uzņēmumu apgāde (preču un pakalpojumu sagāde trešo personu interesēs); lietotāju atsauksmju sniegšanas komerciāliem vai reklāmas nolūkiem nodrošināšana; preču demonstrēšana, arī preču demonstrēšana plašsaziņas līdzekļos mazumtirdzniecības nolūkiem; pirkumu pasūtījumu administratīvā apstrāde; tāda reklāmu izvietošana trešajām personām internetā, klikšķinot uz kurām tiek atvērtas tīmekļa vietnes ar reklamējamo saturu un samaksa par kurām ir atkarīga no klikšķinājumu skaita; tiešā reklāma ar pasta starpniecību; reklāmas materiālu veidošana; reklāmas materiālu iznomāšana; reklāmas materiālu aktualizēšana; reklāmfilmu producēšana; reklāmas izplatīšana; publicitātes veicināšanai paredzētu tekstu rakstīšana; reklāmas tekstu publicēšana; reklāmas aģentūru pakalpojumi; reklāmas laika iznomāšana plašsaziņas

līdzekļos; reklāma ar pasta starpniecību; reklāmas dēļu iznomāšana; reklāmas laukumu iznomāšana  
**42** tīmekļa vietņu mitināšanas pakalpojumi; virtuālās mitināšanas pakalpojumi; servera telpu nodrošināšanas un datņu uzturēšanas pakalpojumi

(111) **Reģ. Nr.** M 76 767 (151) **Reģ. dat.** 20.06.2021  
(210) **Pieteik. Nr.** M-21-380 (220) **Pieteik. dat.** 01.04.2021

## Максометр

(550) **Vārdiska zīme**  
(732) **Īpašn.** Maksims LINIČS; Kleistu iela 10 - 44, Rīga, LV-1067, Latvija (LV)  
(511) **25** apģērbi, galvassegas, apavi  
**41** apmācība

(111) **Reģ. Nr.** M 76 768 (151) **Reģ. dat.** 20.06.2021  
(210) **Pieteik. Nr.** M-21-417 (220) **Pieteik. dat.** 13.04.2021  
(531) **CFE ind.** 1.1.1.; 1.1.9.; 1.11.8.; 26.1.3.; 26.1.16.; 26.1.18.; 29.1.13



European  
Coach  
Federation

(550) **Figurāla zīme**  
<http://databases.lrpv.gov.lv/databases/lv/trademark/details/M-21-417>  
(591) **Krāsu salikums** zils, gaiši zils, gaiši pelēks  
(732) **Īpašn.** Jurijs GALATA; Jūras iela 30, Carnikava, Carnikavas nov., LV-2163, Latvija (LV)  
(511) **41** personiskās izaugsmes apmācība (koučings); individuāla apmācība; praktisko nodarbību rīkošana un vadīšana; semināru rīkošana un vadīšana; apmācība praktisko iemaņu apgūšanā ar demonstrēšanas palīdzību

(111) **Reģ. Nr.** M 76 769 (151) **Reģ. dat.** 20.06.2021  
(210) **Pieteik. Nr.** M-21-454 (220) **Pieteik. dat.** 23.04.2021

## NOMM

(550) **Vārdiska zīme**  
(732) **Īpašn.** Jekaterina BOGDANOVA-DUDARENKO; Ausekļa iela 7 - 502, Rīga, LV-1010, Latvija (LV)  
(511) **30** šokolāde  
**35** šokolādes tirdzniecība; šokolādes tirdzniecība ar interneta starpniecību

(111) **Reģ. Nr.** M 76 770 (151) **Reģ. dat.** 20.06.2021  
(210) **Pieteik. Nr.** M-21-482 (220) **Pieteik. dat.** 30.04.2021  
(531) **CFE ind.** 27.1.1.; 27.5.1.; 27.5.12.; 27.5.21.; 27.7.1.; 27.7.21.; 29.1.11





- (550) **Figurāla zīme**  
<http://databases.lrv.gov.lv/databases/lv/trademark/details/M-21-482>
- (591) **Krāsu salikums** zils
- (732) **Īpašn.** Sindijs ŠUPIŅŠ; Graudu iela 21 - 5, Liepāja, LV-3401, Latvija (LV)
- (511) **41** neklātienas mācību pakalpojumi; mācību pakalpojumi; apmācība praktisko iemaņu apgūšanā ar demonstrēšanas palīdzību; semināru rīkošana un vadīšana; praktisko nodarbību rīkošana un vadīšana; elektronisko grāmatu un žurnālu publicēšana tiešsaistē; datorizdevniecību pakalpojumi; neļaujpielādējamu elektronisku publikāciju nodrošināšana tiešsaistē; videoierakstu veikšana; izglītība
- 42** tehnisko projektu vadība; datoru iznomāšana; datorprogrammēšana; datorprogrammu projektēšana; programmatūras atjaunināšana; konsultāciju sniegšana par datortehnikas projektēšanu un izstrādi; grafiskā dizaina izstrāde; datoru programmatūras iznomāšana; jaunu produktu izpēte un izstrāde trešajām personām; stila izstrāde (rūpnieciskais dizains); datoru datu atjaunošana; programmatūras uzturēšana; datorsistēmu analizēšana; datorsistēmu projektēšana; datorprogrammu pavairošana; datu vai dokumentu pārveidošana elektroniskā formātā; tīmekļa vietņu izveidošana un uzturēšana trešajām personām; tīmekļa vietņu mitināšana; datoru programmatūras instalēšana; mākoņu izklīdināšanas pakalpojumi; datu un datorprogrammu konversijas pakalpojumi; konsultēšana datoru programmatūras jomā; tīkla serveru iznomāšana; pakalpojumi aizsardzībai pret datorvīrusiem; izpēte vides aizsardzības jomā; meklētājprogrammu nodrošināšana internetā; dokumentu digitalizēšana (skenēšana); attālinātā datorsistēmu uzraudzība; konsultēšana tīmekļa vietņu dizaina jomā; programmatūra kā pakalpojums (SaaS); konsultēšana informācijas tehnoloģiju jomā; serveru mitināšana; datu dublēšana ārpus krātuves; elektroniskā datu uzglabāšana; informācijas sniegšana ar tīmekļa vietņu starpniecību par informācijas tehnoloģijām un programmu izstrādi; konsultēšana tehnoloģiju jomā; konsultēšana datortehnoloģiju jomā; konsultēšana telekomunikāciju tehnoloģiju jomā; konsultēšana dator drošības jomā; tehniska rakstura tekstu sagatavošana; mobilo tālrunu atbloķēšana; datorsistēmu uzraudzība, lai konstatētu bojājumus; ar tīmekļa vietņu starpniecību pieejamu informācijas indeksu izveide un dizains trešajām personām; konsultēšana par interneta drošību; konsultēšana par datu drošību; datu šifrēšana; informācijas sistēmu uzraudzība, lai konstatētu nesankcionētu piekļuvi vai datu aizsardzības pārkāpumus; personu identificējošās informācijas elektroniskā uzraudzība, lai konstatētu identitātes zādžības ar interneta starpniecību; kredītkaršu darījumu elektroniskā uzraudzība, lai konstatētu krāpniecību ar interneta starpniecību; programmatūras izstrāde programmatūras publicēšanas jomā; platforma kā pakalpojums (PaaS); datoru platformu izstrādes pakalpojumi; vizītkaršu dizaina veidošana; reklāmas materiālu grafiskā dizaina veidošana; enerģijas patēriņa ieraksta skaitītāju iznomāšana; lietotāju autentificēšanas nodrošināšana, izmantojot elektroniskās tirdzniecības darījumu tehnoloģiju; lietotāju autentificēšanas nodrošināšana, izmantojot vienotās pierakstīšanās tehnoloģiju (SSO) tiešsaistes lietojumprogrammatūrā

(111) **Reģ. Nr.** M 76 771 (151) **Reģ. dat.** 20.06.2021  
 (210) **Pieteik. Nr.** M-21-504 (220) **Pieteik. dat.** 06.05.2021

## Hedonya

- (550) **Vārdiska zīme**  
 (732) **Īpašn.** OJA FIN, SIA; Zeltrītu iela 22 - 31, Mārupe, Mārupes nov., LV-2167, Latvija (LV)

- (740) **Pārstāvis** Jevgeņijs FORTŪNA, "FORAL INTELEKTUĀLĀ ĪPAŠUMA AĢENTŪRA", SIA; Kalēju iela 14 - 7, Rīga, LV-1050, Latvija (LV)
- (511) **33** dzīns; lietošanai gatavi alkoholiskie kokteiļi, kas nav uz alus bāzes

(111) **Reģ. Nr.** M 76 772 (151) **Reģ. dat.** 20.06.2021  
 (210) **Pieteik. Nr.** M-21-507 (220) **Pieteik. dat.** 06.05.2021  
 (531) **CFE ind.** 2.1.17; 2.1.18; 2.1.23; 2.7.19; 11.3.3; 21.3.1; 29.1.15



- (550) **Figurāla zīme**  
<http://databases.lrv.gov.lv/databases/lv/trademark/details/M-21-507>
- (591) **Krāsu salikums** dzeltens, balts, melns, oranžs, pelēks, brūns, sarkans
- (732) **Īpašn.** Aivars BARANOVŠ; Hospitāļu iela 16A - 16, Rīga, LV-1013, Latvija (LV)
- (511) **41** sporta sacensību organizēšana; izklaides pasākumu plānošana; videoierakstu rediģēšana; izklaides pakalpojumi; mākslinieciskās izklaides pakalpojumi; televīzijas izklaides pakalpojumi; videoierakstu veikšana

(111) **Reģ. Nr.** M 76 773 (151) **Reģ. dat.** 20.06.2021  
 (210) **Pieteik. Nr.** M-21-513 (220) **Pieteik. dat.** 06.05.2021

## INDIAN RAJA EXPRESS

- (550) **Vārdiska zīme**  
 (732) **Īpašn.** B AND C RESTAURANTS, SIA; Skārņu iela 7 - 2, Rīga, LV-1050, Latvija (LV)
- (511) **43** apgāde ar uzturu; restorānu pakalpojumi

(111) **Reģ. Nr.** M 76 774 (151) **Reģ. dat.** 20.06.2021  
 (210) **Pieteik. Nr.** M-21-516 (220) **Pieteik. dat.** 07.05.2021  
 (531) **CFE ind.** 27.5.9; 27.5.13; 27.5.15

*Dravgu Jela*

MĀJA PAR DŽĪVOKĻA CENU

- (550) **Figurāla zīme**  
<http://databases.lrv.gov.lv/databases/lv/trademark/details/M-21-516>
- (732) **Īpašn.** Aleksandrs LISENKO; Meldriņu iela 15 - 6, Mārupe, Mārupes nov., LV-2167, Latvija (LV)
- (511) **37** būvniecības pakalpojumi  
**42** būvniecības projektu izstrāde

(111) **Reģ. Nr.** M 76 775 (151) **Reģ. dat.** 20.06.2021  
 (210) **Pieteik. Nr.** M-21-549 (220) **Pieteik. dat.** 17.05.2021



## Easy Ride

- (550) **Vārdiska zīme**  
 (732) **Īpašn.** Jānis CIMIŅŠ; "Tači", Salacgrīvas pag., Salacgrīvas nov., LV-4033, Latvija (LV)  
 (511) **39** ceļojumu organizēšana

- (111) **Reģ. Nr.** M 76 776 (151) **Reģ. dat.** 20.06.2021  
 (210) **Pieteik. Nr.** M-21-560 (220) **Pieteik. dat.** 18.05.2021

## balta biete

- (550) **Vārdiska zīme**  
 (732) **Īpašn.** Ilze FRICSONE; Brūkļu iela 109, Mārupe, Mārupes nov., LV-2167, Latvija (LV)  
 Edgars KRASIŅŠ; Dzirciema iela 87 - 56, Rīga, LV-1055, Latvija (LV)  
 (511) **9** lejupielādējamas elektroniskās publikācijas; lejupielādējamas datorprogrammas  
**16** iespiedprodukcija; iespiestas publikācijas  
**35** tirgus izpēte; reklāma; preču un pakalpojumu noieta veicināšana; informācijas sistematizēšana datoru datubāzēs; komerciālas informācijas un padomu sniegšana patērētājiem par preču un pakalpojumu izvēli  
**43** apgāde ar uzturu; apgāde ar dzērieniem

- (111) **Reģ. Nr.** M 76 777 (151) **Reģ. dat.** 20.06.2021  
 (210) **Pieteik. Nr.** M-21-561 (220) **Pieteik. dat.** 18.05.2021  
 (531) **CFE ind.** 21.3.19; 24.9.5; 24.9.24; 25.5.1



- (550) **Figurāla zīme**  
<http://databases.lrpv.gov.lv/databases/lv/trademark/details/M-21-561>  
 (732) **Īpašn.** PETITE KINGDOM, SIA; Rīgas iela 1 - 37, Talsi, Talsu nov., LV-3201, Latvija (LV)  
 (511) **25** apģērbi; apavi; galvassegas  
**26** matu rotas  
**28** spēles; rotaļlietas; spēļlietas  
**35** reklāma; apģērbu tirdzniecība ar interneta starpniecību; apavu tirdzniecība ar interneta starpniecību; galvassegu tirdzniecība ar interneta starpniecību; matu rotu tirdzniecība ar interneta starpniecību; spēļu tirdzniecība ar interneta starpniecību; rotaļlietu tirdzniecība ar interneta starpniecību; spēļlietu tirdzniecība ar interneta starpniecību

- (111) **Reģ. Nr.** M 76 778 (151) **Reģ. dat.** 20.06.2021  
 (210) **Pieteik. Nr.** M-21-563 (220) **Pieteik. dat.** 20.05.2021  
 (531) **CFE ind.** 27.5.1; 27.5.5; 29.1.11



- (550) **Figurāla zīme**  
<http://databases.lrpv.gov.lv/databases/lv/trademark/details/M-21-563>

- (591) **Krāsu salikums** tumši oranžs  
 (732) **Īpašn.** ULBROKA, SIA; Dauguļupes iela 4, Ulbroka, Stopiņu nov., LV-2130, Latvija (LV)  
 (511) **29** gaļa; cūkgaļa  
**35** gaļas tirdzniecība

- (111) **Reģ. Nr.** M 76 779 (151) **Reģ. dat.** 20.06.2021  
 (210) **Pieteik. Nr.** M-21-564 (220) **Pieteik. dat.** 20.05.2021  
 (531) **CFE ind.** 1.15.21; 26.1.1; 27.1.6; 27.5.1; 27.5.21; 29.1.11



- (550) **Figurāla zīme**  
<http://databases.lrpv.gov.lv/databases/lv/trademark/details/M-21-564>  
 (591) **Krāsu salikums** tumši zils  
 (732) **Īpašn.** PRIMO WATER HOLDINGS UK LIMITED; C/O Aimia Foods Limited, Penny Lane, Haydock, St Helens, WA11 0QZ, Apvienotā Karaliste (GB)  
 (740) **Pārstāvis** Inese LEIMANE, PĒTERSONA PATENTS - AAA LAW; Citadeles iela 12, Rīga, LV-1010, Latvija (LV)  
 (511) **32** dzeramais ūdens

- (111) **Reģ. Nr.** M 76 780 (151) **Reģ. dat.** 20.06.2021  
 (210) **Pieteik. Nr.** M-21-565 (220) **Pieteik. dat.** 20.05.2021  
 (531) **CFE ind.** 1.15.15; 27.5.1; 27.5.8; 29.1.13



- (550) **Figurāla zīme**  
<http://databases.lrpv.gov.lv/databases/lv/trademark/details/M-21-565>  
 (591) **Krāsu salikums** tumši zils, zils, gaiši zils  
 (732) **Īpašn.** PRIMO WATER HOLDINGS UK LIMITED; C/O Aimia Foods Limited, Penny Lane, Haydock, St Helens, WA11 0QZ, Apvienotā Karaliste (GB)  
 (740) **Pārstāvis** Inese LEIMANE, PĒTERSONA PATENTS - AAA LAW; Citadeles iela 12, Rīga, LV-1010, Latvija (LV)  
 (511) **32** dzeramais ūdens

- (111) **Reģ. Nr.** M 76 781 (151) **Reģ. dat.** 20.06.2021  
 (210) **Pieteik. Nr.** M-21-570 (220) **Pieteik. dat.** 21.05.2021

## Veipro

- (550) **Vārdiska zīme**  
 (732) **Īpašn.** Uldis KRŪMIŅŠ; Lubānas iela 123 - 45, Rīga, LV-1021, Latvija (LV)  
 (511) **9** zinātniskie aparāti, ierīces un instrumenti; pētnieciskie aparāti, ierīces un instrumenti; navigācijas aparāti, ierīces un instrumenti; ģeodēziskie aparāti, ierīces un instrumenti; fotogrāfiskie aparāti, ierīces un instrumenti; audiovizuālie aparāti, ierīces un instrumenti; optiskie aparāti, ierīces un instrumenti; svēršanas aparāti, ierīces un instrumenti; mērīšanas aparāti, ierīces un instrumenti; signalizācijas aparāti, ierīces un instrumenti; indikatīvie aparāti, ierīces un instrumenti; testēšanas aparāti, ierīces un instrumenti; pārbaudes (kontroles) aparāti, ierīces un instrumenti; glābšanas aparāti, ierīces un instrumenti

- (111) **Reģ. Nr.** M 76 782 (151) **Reģ. dat.** 20.06.2021  
 (210) **Pieteik. Nr.** M-21-571 (220) **Pieteik. dat.** 21.05.2021  
 (531) **CFE ind.** 26.4.2; 26.4.5; 26.4.19; 29.1.12



- (550) **Figurāla zīme**  
<http://databases.lrpv.gov.lv/databases/lv/trademark/details/M-21-571>  
 (591) **Krāsu salikums** sarkans, tumši zils  
 (732) **Īpašn.** ADSELL, SIA; Rusova iela 9 - 79, Rīga, LV-1026, Latvija (LV)  
 (511) **35** reklāmas materiālu izplatīšana; reklāmas materiālu aktualizēšana; reklāmas tekstu publicēšana; reklāma; reklāmas aģentūru pakalpojumi; reklāmas laukumu iznomāšana; reklāma tiešsaistē ar datoritīklu starpniecību; reklāmas laika iznomāšana plašsaziņas līdzekļos; reklāmas ideju izstrāde; informācijas rādītāju vākšana komerciāliem vai reklāmas nolūkiem; konsultāciju sniegšana par reklāmas komunikācijas stratēģijām; mārketinga izpēte; preču un pakalpojumu noieta veicināšana; preču demonstrēšana plašsaziņas līdzekļos mazumtirdzniecības nolūkiem; preču demonstrēšanas pakalpojumi; reklāmas materiālu maketēšana; mārketinga pakalpojumi; tādu reklāmu izvietošana internetā, klikšķinot uz kurām tiek atvērtas tīmekļa vietnes ar reklamējamo saturu un samaksa par kurām ir atkarīga no klikšķinājumu skaita; mediju attiecību pakalpojumi

- (111) **Reģ. Nr.** M 76 783 (151) **Reģ. dat.** 20.06.2021  
 (210) **Pieteik. Nr.** M-21-583 (220) **Pieteik. dat.** 24.05.2021

## Pikimo

- (550) **Vārdiska zīme**  
 (732) **Īpašn.** PIKIMO, SIA; "Barži", Tīnūžu pag., Ikšķīles nov., LV-5015, Latvija (LV)  
 (511) **20** mēbeles; bērnu redzeļu gultiņas; rotaļlietu kastes; zīdaiņu un mazu bērnu barošanas krēslīņi  
**28** rotaļlietas; vingrošanas ierīces; bērnu spēļu namiņi  
**35** rotaļlietu tirdzniecība; rotaļlietu tirdzniecība ar interneta starpniecību

- (111) **Reģ. Nr.** M 76 784 (151) **Reģ. dat.** 20.06.2021  
 (210) **Pieteik. Nr.** M-21-592 (220) **Pieteik. dat.** 25.05.2021

## ADSELL

- (550) **Vārdiska zīme**  
 (732) **Īpašn.** ADSELL, SIA; Rusova iela 9 - 79, Rīga, LV-1026, Latvija (LV)  
 (511) **35** reklāmas materiālu izplatīšana; reklāmas materiālu aktualizēšana; reklāmas tekstu publicēšana; reklāma; reklāmas aģentūru pakalpojumi; reklāmas laukumu iznomāšana; reklāma tiešsaistē ar datoritīklu starpniecību; reklāmas laika iznomāšana plašsaziņas līdzekļos; reklāmas ideju izstrāde; informācijas rādītāju vākšana komerciāliem vai reklāmas nolūkiem; konsultāciju sniegšana par reklāmas komunikācijas stratēģijām; mārketinga izpēte; preču un pakalpojumu noieta veicināšana; preču demonstrēšana plašsaziņas līdzekļos mazumtirdzniecības nolūkiem; preču demonstrēšanas pakalpojumi; reklāmas materiālu maketēšana; mārketinga pakalpojumi; tādu reklāmu izvietošana internetā, klikšķinot uz kurām tiek atvērtas tīmekļa vietnes ar reklamējamo saturu un samaksa

par kurām ir atkarīga no klikšķinājumu skaita; mediju attiecību pakalpojumi

- (111) **Reģ. Nr.** M 76 785 (151) **Reģ. dat.** 20.06.2021  
 (210) **Pieteik. Nr.** M-21-594 (220) **Pieteik. dat.** 25.05.2021  
 (531) **CFE ind.** 26.2.8; 27.5.9; 27.5.10; 27.5.15; 29.1.12



- (550) **Figurāla zīme**  
<http://databases.lrpv.gov.lv/databases/lv/trademark/details/M-21-594>  
 (591) **Krāsu salikums** zaļš, melns  
 (732) **Īpašn.** ELIZINGS.LV, SIA; Akmeņu iela 21, Rīga, LV-1048, Latvija (LV)  
 (511) **36** informācijas sniegšana finanšu jomā; finanšu pakalpojumi

- (111) **Reģ. Nr.** M 76 786 (151) **Reģ. dat.** 20.06.2021  
 (210) **Pieteik. Nr.** M-21-606 (220) **Pieteik. dat.** 27.05.2021  
 (531) **CFE ind.** 27.5.1; 27.5.9; 27.5.10; 29.1.12



- (550) **Figurāla zīme**  
<http://databases.lrpv.gov.lv/databases/lv/trademark/details/M-21-606>  
 (591) **Krāsu salikums** zils, tumši pelēks  
 (732) **Īpašn.** LATEKO LĪZINGS, AS; Katlakalna iela 1, Rīga, LV-1073, Latvija (LV)  
 (740) **Pārstāvis** Karina KAZAKOVA, LATEKO LĪZINGS, AS; Katlakalna iela 1, Rīga, LV-1073, Latvija (LV)  
 (511) **36** finanšu aizdevumu izsniegšana; aizdevumu izsniegšana pret ķīlu; finansēšanas pakalpojumi; izpirkumnomas finansēšana; kredītkaršu izsniegšana

- (111) **Reģ. Nr.** M 76 787 (151) **Reģ. dat.** 20.06.2021  
 (210) **Pieteik. Nr.** M-21-618 (220) **Pieteik. dat.** 31.05.2021  
 (531) **CFE ind.** 14.7.9; 16.1.6; 26.4.2; 26.4.5; 26.4.22; 27.5.10; 27.5.11; 29.1.14



## DATORU TEHNIKAS servisa centrs

- (550) **Figurāla zīme**  
<http://databases.lrpv.gov.lv/databases/lv/trademark/details/M-21-618>  
 (591) **Krāsu salikums** sarkans, pelēks, melns, balts  
 (732) **Īpašn.** BTS PLUS, SIA; Latgales iela 20, Rēzekne, LV-4601, Latvija (LV)  
 (511) **9** datori; piezīmjdatori; klēpjatori; planšetdatori; printeri datoriem; datoraparātūras monitori; saskarnes programmas un ierīces datoriem; plaukstdatori; vienkāršotie klientdatori; valkājami datori

- (111) **Reģ. Nr.** M 76 788 (151) **Reģ. dat.** 20.06.2021  
 (210) **Pieteik. Nr.** M-21-621 (220) **Pieteik. dat.** 31.05.2021

## Ķerot vilni

- (550) **Vārdiska zīme**  
 (732) **Īpašn.** Ivars BULS; Pupuķu iela 25, Rīga, LV-1076, Latvija (LV)  
 (511) **41** atpūtas iespēju nodrošināšana, proti, bērnu un jauniešu vasaras nometņu organizēšana

- (111) **Reģ. Nr.** M 76 789 (151) **Reģ. dat.** 20.06.2021  
 (210) **Pieteik. Nr.** M-21-624 (220) **Pieteik. dat.** 01.06.2021  
 (531) **CFE ind.** 5.3.13; 5.3.16; 5.3.20; 26.11.12; 27.5.10; 27.5.15; 29.1.13



- (550) **Figurāla zīme**  
<http://databases.lrpv.gov.lv/databases/lv/trademark/details/M-21-624>  
 (591) **Krāsu salikums** zaļš, zils, melns  
 (732) **Īpašn.** BSF IMPEX, SIA; Puķu iela 2 - 3, Limbaži, LV-4001, Latvija (LV)  
 (511) **5** uztura bagātinātāji cilvēkam  
**35** uztura bagātinātāju cilvēkam tirdzniecības pakalpojumi

- (111) **Reģ. Nr.** M 76 790 (151) **Reģ. dat.** 20.06.2021  
 (210) **Pieteik. Nr.** M-21-643 (220) **Pieteik. dat.** 03.06.2021

## MAAJO

- (550) **Vārdiska zīme**  
 (732) **Īpašn.** MAAJO, SIA; Buku iela 2, Uzvara, Gailīšu pag., Bauskas nov., LV-3931, Latvija (LV)  
 (740) **Pārstāvis** Līgija GRĪNBERGA; Vaidavas iela 6 k-2 - 13, Rīga, LV-1084, Latvija (LV)  
 (511) **24** tekstilizstrādājumi  
**43** viesu izmitināšana

- (111) **Reģ. Nr.** M 76 791 (151) **Reģ. dat.** 20.06.2021  
 (210) **Pieteik. Nr.** M-21-186 (220) **Pieteik. dat.** 18.02.2021

## spelet.lv

- (550) **Vārdiska zīme**  
 (732) **Īpašn.** NIKS, SIA; Brīvības iela 100C - 28, Rīga, LV-1001, Latvija (LV)  
 (740) **Pārstāvis** Aleksejs OĻESOVVS; Brīvības iela 100C - 28, Rīga, LV-1001, Latvija (LV)  
 (511) **38** radiosakaru pakalpojumi; radioapraide  
**43** apgāde ar uzturu un dzērieniem; kafējnīcu, bāru, restorānu un bufešu pakalpojumi; viesu izmitināšana; viesnīcu pakalpojumi; vietu rezervēšana viesnīcās

- (111) **Reģ. Nr.** M 76 792 (151) **Reģ. dat.** 20.06.2021  
 (210) **Pieteik. Nr.** M-21-187 (220) **Pieteik. dat.** 18.02.2021

## spēlēt.lv

- (550) **Vārdiska zīme**  
 (732) **Īpašn.** NIKS, SIA; Brīvības iela 100C - 28, Rīga, LV-1001, Latvija (LV)

- (740) **Pārstāvis** Aleksejs OĻESOVVS; Brīvības iela 100C - 28, Rīga, LV-1001, Latvija (LV)  
 (511) **38** radiosakaru pakalpojumi; radioapraide  
**43** apgāde ar uzturu un dzērieniem; kafējnīcu, bāru, restorānu un bufešu pakalpojumi; viesu izmitināšana; viesnīcu pakalpojumi; vietu rezervēšana viesnīcās

- (111) **Reģ. Nr.** M 76 793 (151) **Reģ. dat.** 20.06.2021  
 (210) **Pieteik. Nr.** M-21-346 (220) **Pieteik. dat.** 25.03.2021  
 (531) **CFE ind.** 25.7.21; 26.11.7; 29.1.14



- (550) **Figurāla zīme**  
<http://databases.lrpv.gov.lv/databases/lv/trademark/details/M-21-346>  
 (591) **Krāsu salikums** melns, zaļš, pelēks, gaiši pelēks  
 (732) **Īpašn.** VASTINT LATVIA, SIA; Malduguņu iela 4, Mārupe, Mārupes nov., LV-2167, Latvija (LV)  
 (511) **35** reklāma; darījumu vadīšana; uzņēmējdarbības organizēšana; uzņēmumu pārvaldība  
**36** nekustamā īpašuma lietas, arī nekustamā īpašuma pārvaldīšanas pakalpojumi; starpniecības pakalpojumi nekustamā īpašuma jomā; nekustamā īpašuma novērtēšana; nekustamā īpašuma līzings; nekustamā īpašuma izīrēšana; nekustamā īpašuma pirkšana un pārdošana  
**37** būvniecības pakalpojumi  
**39** transporta pakalpojumi  
**43** apgāde ar uzturu; apgāde ar dzērieniem  
**44** dārkopības pakalpojumi

- (111) **Reģ. Nr.** M 76 794 (151) **Reģ. dat.** 20.06.2021  
 (210) **Pieteik. Nr.** M-21-8 (220) **Pieteik. dat.** 05.01.2021

## Getify

- (550) **Vārdiska zīme**  
 (732) **Īpašn.** GOOSE, SIA; Vecā Biķernieku iela 25 - 14, Rīga, LV-1079, Latvija (LV)  
 (511) **9** ierakstīti un lejupielādējami datu nesēji, datoru programmatūra, tukšas vides digitāliem vai analogiem ierakstiem un to glabāšanai; iekšējo sakaru ierīces; planšetdatori; mobilie tālruņi; lietojumprogrammatūra; tīmekļa lietojumprogrammatūra; programmatūra un lietojumprogrammas mobilajām ierīcēm; lejupielādējamas mobilo ierīču lietojumprogrammas; pasūtīšanas un piegādes programmatūra; programmatūra kurjeru pakalpojumiem; maksājumu programmatūra; e-komercijas un e-maksājumu programmatūra; tiešsaistes maksājumu programmatūra; lejupielādējamas datorprogrammas; lejupielādējamas datorprogrammu lietotnes; lejupielādējama programmatūra mobilo lietojumprogrammu veidā produktu piegādei un pasūtīšanai; programmatūra transporta pakalpojumu pasūtīšanai; lejupielādējama datoru programmatūras lietojumprogramma transporta, piegādes un kurjeru pakalpojumu piesaistīšanai un koordinēšanai  
**35** reklāma; biznesa vadība; biznesa administrācija; biroja darbi; tiešsaistes tirgus nodrošināšana

preču un pakalpojumu pārdevējiem un pircējiem; mazumtirdzniecības un vairumtirdzniecības pakalpojumi; pārtikas produktu, dzērienu, ēdienu gatavošanas iekārtu, kosmētikas, grāmatu, rakstāmpiederumu, dārzkopības produktu, apģērbu, apavu, tīrīšanas līdzekļu, rotaļlietu, elektronisko aparātu un ierīču, sportam paredzētu izstrādājumu, mēbeļu, apgaismojumu, mājsaimniecības piederumu, trauku (mājsaimniecības piederumi), uzglabāšanas konteineru mazumtirdzniecības pakalpojumi, arī tiešsaistē; mazumtirdzniecības pakalpojumi, izmantojot pasaules pārtikas tīklus saistībā ar pārtikas produktiem; tiešsaistes tirgus nodrošināšana preču un pakalpojumu pircējiem un pārdevējiem

- 36** finanšu, monetārie un banku pakalpojumi; priekšapmaksas karšu un žetonu nodrošināšana; žetonu, kuponu un vērtīgu kuponu izsniegšana; vērtīgu žetonu izsniegšana dāvanu kuponu veidā; finanšu pārskaitījumi un darījumi, kā arī finanšu maksājumu pakalpojumi; maksājumu karšu pakalpojumi
- 38** telesakaru pakalpojumi; telekomunikācijas pakalpojumi; datu pārraide; piekļuves nodrošināšana saturam, vietnēm un portāliem
- 39** preču transportēšana un piegāde; pārtikas piegādes pakalpojumi restorāniem; pārtikas preču piegāde; dzērienu piegāde; ziedu piegāde; ēdienu gatavošanas aprīkojuma, kosmētikas, grāmatu, kancelejas preču, dārzkopības preču, apģērbu, apavu, tīrīšanas priekšmetu un rotaļlietu piegāde; elektronisko aparātu un ierīču piegāde; juvelierizstrādājumu piegāde; sporta preču piegāde; mēbeļu, apgaismes ierīču, mājsaimniecības piederumu, trauku (mājsaimniecības piederumu) un uzglabāšanas konteineru piegāde; iepakojumu transportēšana un piegāde; kurjeru pakalpojumi; paku piegādāšanas kurjeru pakalpojumi; kurjeru pakalpojumi preču piegādei; transporta rezervēšana; transporta loģistika
- 42** zinātniski un tehnoloģiski pakalpojumi, kā arī ar tiem saistīti pētījumi un projektēšana; datoru aparatūras un programmatūras projektēšana, izstrāde un pilnveidošana; programmatūras izstrāde, programmēšana un ieviešana; programmatūras inženierijas pakalpojumi; datoru programmatūras uzturēšana; datoru programmatūras lietojumprogrammu risinājumu izstrāde; mobilo lietotņu izstrāde un projektēšana; programmatūra kā pakalpojums (SaaS); programmatūra kā pakalpojums (SaaS) ar programmatūru tiešsaistes pasūtīšanas pakalpojumiem; programmatūra kā pakalpojums (SaaS) ar programmatūru piegādes pakalpojumiem; programmatūra kā pakalpojums (SaaS) ar programmatūru pārtikas piegādes pakalpojumiem; platforma kā pakalpojums (PaaS); platforma kā pakalpojums (PaaS) ar programmatūru tiešsaistes pasūtīšanas pakalpojumiem; platforma kā pakalpojums (PaaS) ar programmatūru piegādes pakalpojumiem; platforma kā pakalpojums (PaaS) ar programmatūru pārtikas piegādes pakalpojumiem
- 43** apgāde ar uzturu un dzērieniem; ēdienu piegāde tūlītējam patēriņam; ēdināšanas pakalpojumi līdzņemšanai



- (550) **Figurāla zīme**  
<http://databases.lrv.gov.lv/databases/lv/trademark/details/M-21-9>
- (591) **Krāsu salikums** sarkans, oranžs
- (732) **Īpašn.** GOOSE, SIA; Vecā Biķernieku iela 25 - 14, Rīga, LV-1079, Latvija (LV)
- (511) **9** ierakstīti un lejupielādējami datu nesēji, datoru programmatūra, tukšas vides digitāliem vai analogiem ierakstiem un to glabāšanai; iekšējo sakaru ierīces; planšētdatori; mobilie tālruņi; lietojumprogrammatūra; tīmekļa lietojumprogrammatūra; programmatūra un lietojumprogrammas mobilajām ierīcēm; lejupielādējamas mobilo ierīču lietojumprogrammas; pasūtīšanas un piegādes programmatūra; programmatūra kurjeru pakalpojumiem; maksājumu programmatūra; e-komercijas un e-maksājumu programmatūra; tiešsaistes maksājumu programmatūra; lejupielādējamas datorprogrammas; lejupielādējamas datorprogrammu lietotnes; lejupielādējama programmatūra mobilo lietojumprogrammu veidā produktu piegādei un pasūtīšanai; programmatūra transporta pakalpojumu pasūtīšanai; lejupielādējama datoru programmatūras lietojumprogramma transporta, piegādes un kurjeru pakalpojumu piesaistīšanai un koordinēšanai
- 35** reklāma; biznesa vadība; biznesa administrācija; biroja darbi; tiešsaistes tirgus nodrošināšana preču un pakalpojumu pārdevējiem un pircējiem; mazumtirdzniecības un vairumtirdzniecības pakalpojumi; pārtikas produktu, dzērienu, ēdienu gatavošanas iekārtu, kosmētikas, grāmatu, rakstāmpiederumu, dārzkopības produktu, apģērbu, apavu, tīrīšanas līdzekļu, rotaļlietu, elektronisko aparātu un ierīču, sportam paredzētu izstrādājumu, mēbeļu, apgaismojumu, mājsaimniecības piederumu, trauku (mājsaimniecības piederumi), uzglabāšanas konteineru mazumtirdzniecības pakalpojumi, arī tiešsaistē; mazumtirdzniecības pakalpojumi, izmantojot pasaules pārtikas tīklus saistībā ar pārtikas produktiem; tiešsaistes tirgus nodrošināšana preču un pakalpojumu pircējiem un pārdevējiem
- 36** finanšu, monetārie un banku pakalpojumi; priekšapmaksas karšu un žetonu nodrošināšana; žetonu, kuponu un vērtīgu kuponu izsniegšana; vērtīgu žetonu izsniegšana dāvanu kuponu veidā; finanšu pārskaitījumi un darījumi, kā arī finanšu maksājumu pakalpojumi; maksājumu karšu pakalpojumi
- 38** telesakaru pakalpojumi; telekomunikācijas pakalpojumi; datu pārraide; piekļuves nodrošināšana saturam, vietnēm un portāliem
- 39** preču transportēšana un piegāde; pārtikas piegādes pakalpojumi restorāniem; pārtikas preču piegāde; dzērienu piegāde; ziedu piegāde; ēdienu gatavošanas aprīkojuma, kosmētikas, grāmatu, kancelejas preču, dārzkopības preču, apģērbu, apavu, tīrīšanas priekšmetu un rotaļlietu piegāde; elektronisko aparātu un ierīču piegāde; juvelierizstrādājumu piegāde; sporta preču piegāde; mēbeļu, apgaismes ierīču, mājsaimniecības piederumu, trauku (mājsaimniecības piederumu) un uzglabāšanas konteineru piegāde;

(111) **Reģ. Nr.** M 76 795 (151) **Reģ. dat.** 20.06.2021  
 (210) **Pieteik. Nr.** M-21-9 (220) **Pieteik. dat.** 05.01.2021  
 (531) **CFE ind.** 2.9.19; 27.5.8; 27.5.17; 27.5.21; 29.1.12



iepakojumu transportēšana un piegāde; kurjeru pakalpojumi; paku piegādāšanas kurjeru pakalpojumi; kurjeru pakalpojumi preču piegādei; transporta rezervēšana; transporta loģistika

- 42** zinātniski un tehnoloģiski pakalpojumi, kā arī ar tiem saistīti pētījumi un projektēšana; datoru aparatūras un programmatūras projektēšana, izstrāde un pilnveidošana; programmatūras izstrāde, programmēšana un ieviešana; programmatūras inženierijas pakalpojumi; datoru programmatūras uzturēšana; datoru programmatūras lietojumprogrammu risinājumu izstrāde; mobilo lietotņu izstrāde un projektēšana; programmatūra kā pakalpojums (SaaS); programmatūra kā pakalpojums (SaaS) ar programmatūru tiešsaistes pasūtīšanas pakalpojumiem; programmatūra kā pakalpojums (SaaS) ar programmatūru piegādes pakalpojumiem; programmatūra kā pakalpojums (SaaS) ar programmatūru pārtikas piegādes pakalpojumiem; platforma kā pakalpojums (PaaS); platforma kā pakalpojums (PaaS) ar programmatūru tiešsaistes pasūtīšanas pakalpojumiem; platforma kā pakalpojums (PaaS) ar programmatūru piegādes pakalpojumiem; platforma kā pakalpojums (PaaS) ar programmatūru pārtikas piegādes pakalpojumiem
- 43** apgāde ar uzturu un dzērieniem; ēdienu piegāde tūlītējam patēriņam; ēdināšanas pakalpojumi līdzņemšanai

(111) **Reģ. Nr.** M 76 796 (151) **Reģ. dat.** 20.06.2021  
(210) **Pieteik. Nr.** M-21-248 (220) **Pieteik. dat.** 05.03.2021

## OLIVARI

- (550) **Vārdiska zīme**  
(732) **Īpašn.** SOVENA INTERNACIONAL, S.A.; Rua Dr. António Loureiro Borges, N° 2, 3º Edifício Arquiparque 2 Miraflores, Algés, 1495-131, Portugāle (PT)  
(740) **Pārstāvis** Artūrs ZVIRGZDS, "Agency ARNOPATENTS", SIA; Brīvības iela 162 k-2 - 17, Rīga, LV-1012, Latvija (LV)  
(511) **29** olīveļļa pārtikai

(111) **Reģ. Nr.** M 76 797 (151) **Reģ. dat.** 20.06.2021  
(210) **Pieteik. Nr.** M-21-263 (220) **Pieteik. dat.** 10.03.2021  
(531) **CFE ind.** 27.5.8; 27.5.11; 29.1.12



- (550) **Figurāla zīme**  
<http://databases.lrpv.gov.lv/databases/lv/trademark/details/M-21-263>  
(591) **Krāsu salikums** zaļš, gaiši brūns  
(732) **Īpašn.** DOJUS LATVIJA, SIA; "Ceļa zeme", Ķekavas pag., Ķekavas nov., LV-2123, Latvija (LV)  
(740) **Pārstāvis** Rūta OLMANE, OLMANE LAW FIRM, SIA; Vijciema iela 8 - 5, Rīga, LV-1006, Latvija (LV)  
(511) **7** lauksaimniecības mašīnas un darbmašīnas; motori un dzinēji (izņemot sauszemes transporta līdzekļiem paredzētos); mašīnu sajūgu un transmisijas elementi (nav paredzēti sauszemes transportlīdzekļiem); lauksaimniecības mehānismi, izņemot ar roku darbināmos; olu inkubatori  
**12** transportlīdzekļi; pārvietošanās līdzekļi pa sauszemi, gaisu vai ūdeni  
**44** medicīniskie pakalpojumi; veterinārie pakalpojumi; higiēnas un skaistumkopšanas pakalpojumi cilvēkiem

un dzīvniekiem; lauksaimniecības, dārzkopības un mežkopības pakalpojumi

(111) **Reģ. Nr.** M 76 798 (151) **Reģ. dat.** 20.06.2021  
(210) **Pieteik. Nr.** M-21-360 (220) **Pieteik. dat.** 29.03.2021  
(531) **CFE ind.** 4.5.21; 26.1.4; 26.1.16; 26.1.21; 27.5.10; 29.1.15



- (550) **Figurāla zīme**  
<http://databases.lrpv.gov.lv/databases/lv/trademark/details/M-21-360>  
(591) **Krāsu salikums** sarkans, tumši sarkans, gaiši dzeltens, melns, balts  
(732) **Īpašn.** SWEET MEMORY, SIA; Maskavas iela 116, Rīga, LV-1003, Latvija (LV)  
(740) **Pārstāvis** Alīna BOGDANOVIČA, Patentu aģentūra "TRIA ROBIT"; Vīlandes iela 5 - 2, Rīga, LV-1010, Latvija (LV)  
(511) **30** konditorejas izstrādājumi; saldējums  
**35** konditorejas izstrādājumu un saldējuma mazumtirdzniecības pakalpojumi, arī ar interneta starpniecību  
**43** kafējnīcu pakalpojumi

(111) **Reģ. Nr.** M 76 799 (151) **Reģ. dat.** 20.06.2021  
(210) **Pieteik. Nr.** M-21-430 (220) **Pieteik. dat.** 16.04.2021  
(531) **CFE ind.** 2.9.1; 27.5.8; 27.5.9; 27.5.15; 29.1.12



- (550) **Figurāla zīme**  
<http://databases.lrpv.gov.lv/databases/lv/trademark/details/M-21-430>  
(591) **Krāsu salikums** gaiši rozā, melns  
(732) **Īpašn.** PINK, SIA; Stūrmaņu iela 1, Liepāja, LV-3401, Latvija (LV)  
(740) **Pārstāvis** Mārcis PURIŅŠ, Stūrmaņu iela 1, Liepāja, LV-3401, Latvija (LV)  
(511) **44** veselības un skaistumkopšanas pakalpojumi cilvēkam

(111) **Reģ. Nr.** M 76 800 (151) **Reģ. dat.** 20.06.2021  
(210) **Pieteik. Nr.** M-21-547 (220) **Pieteik. dat.** 17.05.2021  
(531) **CFE ind.** 26.4.7; 26.4.18; 26.4.22; 26.4.24; 27.5.9; 27.5.15; 27.5.24





- (550) **Figurāla zīme**  
<http://databases.lrpv.gov.lv/databases/lv/trademark/details/M-21-547>
- (732) **Īpašn.** Jeļena HORSTE-PIRHA; Brīvības gatve 237 - 34, Rīga, LV-1006, Latvija (LV)
- (511) **21** mājsaimniecības piederumi un ierīces; virtuves piederumi un ierīces; mājsaimniecības tīrnes; virtuves tīrnes; mājsaimniecības trauki; virtuves trauki; galda piederumi, izņemot galda dakšīņas, nažus un karotes; izstrādājumi no stikla; izstrādājumi no porcelāna; izstrādājumi no fajansa; izstrādājumi no keramikas
- 41** izglītība; apmācība; izpriece; kultūras pasākumu rīkošana

(111) **Reģ. Nr.** M 76 801 (151) **Reģ. dat.** 20.06.2021  
 (210) **Pieteik. Nr.** M-21-638 (220) **Pieteik. dat.** 02.06.2021

## Austra šokolāde

- (550) **Vārdiska zīme**
- (732) **Īpašn.** Norbert Krisztian IZSO; Tallinas iela 58A - 30, Rīga, LV-1009, Latvija (LV)
- (511) **30** šokolāde; kakao

(111) **Reģ. Nr.** M 76 802 (151) **Reģ. dat.** 20.06.2021  
 (210) **Pieteik. Nr.** M-20-1130 (220) **Pieteik. dat.** 26.01.2021  
 (531) **CFE ind.** 3.4.7; 3.4.13; 5.3.13; 27.5.1

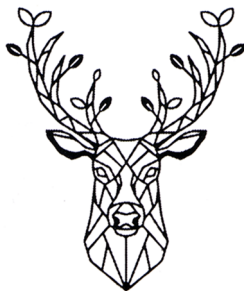

**MEDĪJUMS**  
 DABAS PRODUKTS

- (550) **Figurāla zīme**  
<http://databases.lrpv.gov.lv/databases/lv/trademark/details/M-20-1130>
- (732) **Īpašn.** Agris KIBARS; Mārupes iela 41 - 26, Rīga, LV-1002, Latvija (LV)  
 Aiga SMILTENIECE; Krišjāņa Valdemāra iela 75 - 34A, Rīga, LV-1013, Latvija (LV)
- (511) **29** saldēti, žāvēti (kaltēti) un termiski apstrādāti augļi un dārzeņi; gaļa, zivis, mājputnu gaļa, medījumi; gaļas ekstrakti
- 35** pārtikas preču tirdzniecības pakalpojumi

(111) **Reģ. Nr.** M 76 803 (151) **Reģ. dat.** 20.06.2021  
 (210) **Pieteik. Nr.** M-21-183 (220) **Pieteik. dat.** 17.02.2021  
 (531) **CFE ind.** 27.5.1

## LAUFENN S FIT EQ

- (550) **Figurāla zīme**  
<http://databases.lrpv.gov.lv/databases/lv/trademark/details/M-21-183>
- (732) **Īpašn.** HANKOOK & COMPANY CO., LTD.; 286, Pangyo-ro, Bundang-gu, Seongnam-si, Gyeonggi-do, Korejas Republika (KR)
- (740) **Pārstāvis** Juozas LAPIENIS; Elizabetes iela 41/43, a/k 30, Rīga, LV-1010, Latvija (LV)
- (511) **12** motorizēto transportlīdzekļu riepas; velosipēdu riepas; pneimatisko riepu pārvalki; riepu pārvalki; motociklu riepas; adhezīvi gumijas ielāpi riepu kamerām; velosipēdu riepu kameras; motociklu riepu kameras; pneimatisko riepu kameras; transportlīdzekļu riepu kameras; transportlīdzekļu bagāžas tīkli; pneimatiskās riepas; riepu kameru remonta piederumi; transportlīdzekļu riteņu stīpas; velosipēdu sēdekļu pārvalki; motociklu sēdekļu pārklāji; drošības jostas transportlīdzekļu sēdvietām; transportlīdzekļu bremžu segmenti; amortizatori transportlīdzekļiem; transportlīdzekļu jumta bagāžnieki slēpju pārvadāšanai; riepu radzes; protektori riepu atjaunošanai; kāpurķēdes transportlīdzekļiem; velosipēdu bezkameru riepas; motociklu bezkameru riepas; ventīļi transportlīdzekļu riepiem; transportlīdzekļu riteņu riepas

(111) **Reģ. Nr.** M 76 804 (151) **Reģ. dat.** 20.06.2021  
 (210) **Pieteik. Nr.** M-21-184 (220) **Pieteik. dat.** 17.02.2021  
 (531) **CFE ind.** 27.5.1

## LAUFENN G FIT EQ

- (550) **Figurāla zīme**  
<http://databases.lrpv.gov.lv/databases/lv/trademark/details/M-21-184>
- (732) **Īpašn.** HANKOOK & COMPANY CO., LTD.; 286, Pangyo-ro, Bundang-gu, Seongnam-si, Gyeonggi-do, Korejas Republika (KR)
- (740) **Pārstāvis** Juozas LAPIENIS; Elizabetes iela 41/43, a/k 30, Rīga, LV-1010, Latvija (LV)
- (511) **12** motorizēto transportlīdzekļu riepas; velosipēdu riepas; pneimatisko riepu pārvalki; riepu pārvalki; motociklu riepas; adhezīvi gumijas ielāpi riepu kamerām; velosipēdu riepu kameras; motociklu riepu kameras; pneimatisko riepu kameras; transportlīdzekļu riepu kameras; transportlīdzekļu bagāžas tīkli; pneimatiskās riepas; riepu kameru remonta piederumi; transportlīdzekļu riteņu stīpas; velosipēdu sēdekļu pārvalki; motociklu sēdekļu pārklāji; drošības jostas transportlīdzekļu sēdvietām; transportlīdzekļu bremžu segmenti; amortizatori transportlīdzekļiem; transportlīdzekļu jumta bagāžnieki slēpju pārvadāšanai; riepu radzes; protektori riepu atjaunošanai; kāpurķēdes transportlīdzekļiem; velosipēdu bezkameru riepas; motociklu bezkameru riepas; ventīļi transportlīdzekļu riepiem; transportlīdzekļu riteņu riepas

## Zīmes reģistrācijas procedūras pabeigšanas datums

(Preču zīmju likuma 26. panta otrā daļa)

Tiek norādīts zīmes reģistrācijas numurs un reģistrācijas procedūras pabeigšanas datums

<b>M 76 347</b>	20.05.2021
<b>M 76 371</b>	20.05.2021
<b>M 76 372</b>	20.05.2021
<b>M 76 373</b>	20.05.2021
<b>M 76 374</b>	20.05.2021
<b>M 76 375</b>	20.05.2021
<b>M 76 376</b>	20.05.2021
<b>M 76 377</b>	20.05.2021
<b>M 76 378</b>	20.05.2021
<b>M 76 379</b>	20.05.2021
<b>M 76 380</b>	20.05.2021
<b>M 76 381</b>	20.05.2021
<b>M 76 382</b>	20.05.2021
<b>M 76 383</b>	20.05.2021
<b>M 76 384</b>	20.05.2021
<b>M 76 385</b>	20.05.2021
<b>M 76 386</b>	20.05.2021
<b>M 76 387</b>	20.05.2021
<b>M 76 388</b>	20.05.2021
<b>M 76 389</b>	20.05.2021
<b>M 76 390</b>	20.05.2021
<b>M 76 391</b>	20.05.2021
<b>M 76 392</b>	20.05.2021
<b>M 76 393</b>	20.05.2021
<b>M 76 394</b>	20.05.2021
<b>M 76 395</b>	20.05.2021
<b>M 76 396</b>	20.05.2021
<b>M 76 397</b>	20.05.2021
<b>M 76 398</b>	20.05.2021
<b>M 76 399</b>	20.05.2021
<b>M 76 400</b>	20.05.2021
<b>M 76 401</b>	20.05.2021
<b>M 76 402</b>	20.05.2021
<b>M 76 403</b>	20.05.2021
<b>M 76 404</b>	20.05.2021
<b>M 76 405</b>	20.05.2021
<b>M 76 406</b>	20.05.2021
<b>M 76 407</b>	20.05.2021
<b>M 76 408</b>	20.05.2021
<b>M 76 409</b>	20.05.2021
<b>M 76 410</b>	20.05.2021
<b>M 76 411</b>	20.05.2021
<b>M 76 412</b>	20.05.2021
<b>M 76 413</b>	20.05.2021
<b>M 76 414</b>	20.05.2021
<b>M 76 415</b>	20.05.2021
<b>M 76 416</b>	20.05.2021
<b>M 76 417</b>	20.05.2021
<b>M 76 418</b>	20.05.2021
<b>M 76 419</b>	20.05.2021
<b>M 76 420</b>	20.05.2021
<b>M 76 421</b>	20.05.2021
<b>M 76 422</b>	20.05.2021
<b>M 76 423</b>	20.05.2021
<b>M 76 424</b>	20.05.2021
<b>M 76 425</b>	20.05.2021
<b>M 76 426</b>	20.05.2021
<b>M 76 427</b>	20.05.2021
<b>M 76 428</b>	20.05.2021
<b>M 76 429</b>	20.05.2021

<b>M 76 430</b>	20.05.2021
<b>M 76 431</b>	20.05.2021
<b>M 76 433</b>	20.05.2021
<b>M 76 434</b>	20.05.2021
<b>M 76 435</b>	20.05.2021
<b>M 76 436</b>	20.05.2021
<b>M 76 437</b>	20.05.2021
<b>M 76 438</b>	20.05.2021
<b>M 76 439</b>	20.05.2021
<b>M 76 440</b>	20.05.2021
<b>M 76 441</b>	20.05.2021
<b>M 76 442</b>	20.05.2021
<b>M 76 443</b>	20.05.2021
<b>M 76 444</b>	20.05.2021
<b>M 76 445</b>	20.05.2021
<b>M 76 446</b>	20.05.2021
<b>M 76 447</b>	20.05.2021
<b>M 76 448</b>	20.05.2021
<b>M 76 449</b>	20.05.2021
<b>M 76 450</b>	20.05.2021
<b>M 76 451</b>	20.05.2021
<b>M 76 452</b>	20.05.2021
<b>M 76 453</b>	20.05.2021
<b>M 76 454</b>	20.05.2021

## Preču zīmju pieteikumu numerācijas rādītājs

(210) Pieteikuma numurs	(111) Reģistrācijas numurs	(210) Pieteikuma numurs	(111) Reģistrācijas numurs	(210) Pieteikuma numurs	(111) Reģistrācijas numurs
M-19-1077	M 76 371	M-21-46	M 76 420	M-21-340	M 76 752
M-20-472	M 76 372	M-21-56	M 76 421	M-21-341	M 76 753
M-20-479	M 76 373	M-21-60	M 76 422	M-21-342	M 76 754
M-20-618	M 76 442	M-21-64	M 76 423	M-21-343	M 76 757
M-20-678	M 76 433	M-21-65	M 76 424	M-21-344	M 76 758
M-20-703	M 76 374	M-21-66	M 76 425	M-21-346	M 76 793
M-20-762	M 76 375	M-21-67	M 76 426	M-21-347	M 76 759
M-20-766	M 76 376	M-21-68	M 76 701	M-21-350	M 76 760
M-20-804	M 76 377	M-21-69	M 76 427	M-21-351	M 76 761
M-20-810	M 76 378	M-21-71	M 76 428	M-21-360	M 76 798
M-20-834	M 76 448	M-21-73	M 76 436	M-21-362	M 76 762
M-20-850	M 76 379	M-21-82	M 76 702	M-21-363	M 76 763
M-20-853	M 76 454	M-21-92	M 76 429	M-21-364	M 76 764
M-20-858	M 76 380	M-21-96	M 76 430	M-21-366	M 76 765
M-20-870	M 76 381	M-21-97	M 76 703	M-21-379	M 76 766
M-20-948	M 76 695	M-21-108	M 76 437	M-21-380	M 76 767
M-20-949	M 76 696	M-21-111	M 76 438	M-21-417	M 76 768
M-20-953	M 76 382	M-21-112	M 76 446	M-21-430	M 76 799
M-20-964	M 76 347	M-21-113	M 76 431	M-21-454	M 76 769
M-20-966	M 76 434	M-21-117	M 76 447	M-21-482	M 76 770
M-20-969	M 76 383	M-21-177	M 76 704	M-21-504	M 76 771
M-20-1040	M 76 384	M-21-183	M 76 803	M-21-507	M 76 772
M-20-1042	M 76 697	M-21-184	M 76 804	M-21-513	M 76 773
M-20-1045	M 76 439	M-21-186	M 76 791	M-21-516	M 76 774
M-20-1049	M 76 385	M-21-187	M 76 792	M-21-547	M 76 800
M-20-1051	M 76 386	M-21-188	M 76 705	M-21-549	M 76 775
M-20-1057	M 76 407	M-21-189	M 76 706	M-21-560	M 76 776
M-20-1059	M 76 387	M-21-200	M 76 707	M-21-561	M 76 777
M-20-1064	M 76 388	M-21-201	M 76 708	M-21-563	M 76 778
M-20-1068	M 76 440	M-21-202	M 76 709	M-21-564	M 76 779
M-20-1071	M 76 389	M-21-203	M 76 710	M-21-565	M 76 780
M-20-1072	M 76 435	M-21-204	M 76 711	M-21-570	M 76 781
M-20-1074	M 76 698	M-21-205	M 76 712	M-21-571	M 76 782
M-20-1086	M 76 390	M-21-226	M 76 755	M-21-583	M 76 783
M-20-1088	M 76 391	M-21-227	M 76 713	M-21-592	M 76 784
M-20-1089	M 76 392	M-21-233	M 76 714	M-21-594	M 76 785
M-20-1091	M 76 393	M-21-248	M 76 796	M-21-606	M 76 786
M-20-1094	M 76 394	M-21-251	M 76 715	M-21-618	M 76 787
M-20-1095	M 76 395	M-21-254	M 76 716	M-21-621	M 76 788
M-20-1096	M 76 396	M-21-257	M 76 717	M-21-624	M 76 789
M-20-1099	M 76 408	M-21-262	M 76 718	M-21-638	M 76 801
M-20-1100	M 76 397	M-21-263	M 76 797	M-21-643	M 76 790
M-20-1102	M 76 398	M-21-264	M 76 719		
M-20-1103	M 76 399	M-21-271	M 76 720		
M-20-1104	M 76 400	M-21-272	M 76 721		
M-20-1109	M 76 401	M-21-273	M 76 722		
M-20-1110	M 76 409	M-21-276	M 76 723		
M-20-1111	M 76 443	M-21-277	M 76 724		
M-20-1112	M 76 410	M-21-278	M 76 725		
M-20-1113	M 76 402	M-21-281	M 76 726		
M-20-1114	M 76 403	M-21-283	M 76 727		
M-20-1115	M 76 699	M-21-284	M 76 728		
M-20-1125	M 76 444	M-21-287	M 76 729		
M-20-1127	M 76 452	M-21-288	M 76 730		
M-20-1130	M 76 802	M-21-289	M 76 731		
M-20-1135	M 76 445	M-21-292	M 76 732		
M-20-1140	M 76 404	M-21-296	M 76 733		
M-20-1141	M 76 405	M-21-300	M 76 734		
M-20-1142	M 76 406	M-21-301	M 76 746		
M-20-1145	M 76 411	M-21-305	M 76 735		
M-20-1152	M 76 449	M-21-308	M 76 736		
M-20-1153	M 76 412	M-21-321	M 76 737		
M-20-1154	M 76 413	M-21-322	M 76 738		
M-21-2	M 76 700	M-21-323	M 76 739		
M-21-6	M 76 414	M-21-326	M 76 740		
M-21-7	M 76 415	M-21-327	M 76 747		
M-21-8	M 76 794	M-21-328	M 76 741		
M-21-9	M 76 795	M-21-329	M 76 742		
M-21-14	M 76 450	M-21-330	M 76 743		
M-21-22	M 76 451	M-21-331	M 76 756		
M-21-23	M 76 416	M-21-332	M 76 744		
M-21-24	M 76 453	M-21-333	M 76 745		
M-21-30	M 76 417	M-21-334	M 76 748		
M-21-34	M 76 418	M-21-335	M 76 749		
M-21-38	M 76 441	M-21-337	M 76 750		
M-21-45	M 76 419	M-21-338	M 76 751		

## Preču zīmju īpašnieku rādītājs

(732) Īpašnieks	(210) Pieteikuma numurs	(732) Īpašnieks	(210) Pieteikuma numurs
ADSELL, SIA	M-21-571	PIGU LATVIA, SIA	M-21-379
	M-21-592	PIKIMO, SIA	M-21-583
AIOO HOLDING, AS	M-21-362	PILSĒTAS TORŅI, SIA	M-21-323
	M-21-363	PINK, SIA	M-21-430
	M-21-364	PRIMO WATER HOLDINGS UK LIMITED	M-21-564
AIZDEVUMS.LV, SIA	M-21-366		M-21-565
ART OF TRAVEL, SIA	M-21-273	PROBAKS GROUP, SIA	M-21-226
B AND C RESTAURANTS, SIA	M-21-513		M-21-227
BARANOVS Aivars	M-21-507	RAČS Gatis	M-21-283
BARONA PROJEKTS, SIA	M-21-289	RĪGAS PIENA KOMBINĀTS, AS	M-21-326
BELWEDER NORD, SIA	M-21-300		M-21-327
BOGDANOVA-DUDARENKO Jekaterina	M-21-454		M-21-328
BROOS INDUSTRIAL FLOORS, SIA	M-21-340		M-21-329
	M-21-341		M-21-330
	M-21-342		M-21-331
	M-21-624		M-21-332
BSF IMPEX, SIA	M-21-618		M-21-333
BTS PLUS, SIA	M-21-621	RODE Andris	M-21-264
BULS Ivars	M-21-188	SALMERR, SIA	M-21-2
CENTRS ZIN, SIA	M-21-189	SALMO, SIA	M-21-305
	M-21-343	SCIENCE22.COM, SIA	M-21-271
CĒSU ALUS, AS	M-21-308		M-21-272
CHATEXTECH, SIA	M-21-262	SEBI, SIA	M-20-1042
CHEMI GROUP HOLDING, SIA	M-21-549	SEMJONOVS Romans	M-21-264
CIMIŅŠ Jānis	M-21-263	SHENZHEN SOOCAS TECHNOLOGY CO., LTD.	M-21-68
DOJUS LATVIJA, SIA	M-21-82	SMILTENIECE Aiga	M-20-1130
DOX, SIA	M-21-594	SOVENA INTERNACIONAL, S.A.	M-21-248
ELIZINGS.LV, SIA	M-20-948	SWEET MEMORY, SIA	M-21-360
ERICA SYNTHS, SIA	M-20-949	ŠUPIŅŠ Sindijs	M-21-482
	M-20-1074	T.N. ROZALINDE, SIA	M-21-97
FREIMANTĀLE Karolīna	M-21-560	THE COCA-COLA COMPANY	M-21-296
FRICSONE Ilze	M-21-417	ULBROKA, SIA	M-21-563
GALATA Jurijs	M-21-335	VAKSE Inese	M-21-337
GAMMA - A, SIA	M-21-8		M-21-338
GOOSE, SIA	M-21-9		M-21-350
	M-21-183		M-21-351
HANKOOK & COMPANY CO., LTD.	M-21-184	VASTINT LATVIA, SIA	M-21-346
HOKEJAATBALSTAM, BIEDRĪBA	M-20-1115	VIESTURS Jānis	M-21-277
HORSTE-PIRHA Jeļena	M-21-547	VILKI BOOKS, SIA	M-21-177
INGRID D., AS	M-21-287	YIT LATVIJA, SIA	M-21-301
INTERBALTIJA, SIA	M-21-321		
	M-21-322		
ITISSIBLE, SIA	M-21-347		
IZSO Norbert Krisztian	M-21-638		
JGD INVESTMENTS, SIA	M-21-288		
KARJUKOVŠ Vjačeslavs	M-21-284		
KĀRKLIS Andrejs	M-21-281		
KIBARS Agris	M-20-1130		
KIRILLOVS Jevģenijs	M-21-278		
KRASTIŅŠ Edgars	M-21-560		
KREILIS Jānis	M-21-334		
KRŪMIŅŠ Uldis	M-21-570		
KVADRŪM, SIA	M-21-344		
LATEKO LĪZINGS, AS	M-21-606		
LATVIJAS REPUBLIKAS AIZSARDZĪBAS MINISTRIJA	M-21-292		
LĀCE Maija	M-21-254		
LETIQUE, SIA	M-21-276		
LINIČS Maksims	M-21-380		
LISENKO Aleksandrs	M-21-516		
MAAJO, SIA	M-21-643		
MANZO, SIA	M-21-200		
	M-21-201		
	M-21-202		
	M-21-203		
	M-21-204		
	M-21-205		
MONIO GROUP, AS	M-21-257		
MUCENIECE Liēna	M-21-251		
NIKS, SIA	M-21-186		
	M-21-187		
OJA FIN, SIA	M-21-504		
PASTARE Ginta	M-21-233		
PETITE KINGDOM, SIA	M-21-561		

## Preču zīmju rādītājs pēc preču un pakalpojumu klasēm

(511) Nicas klasifikācijas indekss	(111) Reģistrācijas numurs	(511) Nicas klasifikācijas indekss	(111) Reģistrācijas numurs	(511) Nicas klasifikācijas indekss	(111) Reģistrācijas numurs
3	M 76 701	29	M 76 796	36	M 76 795
	M 76 716		M 76 802	37	M 76 726
	M 76 718	30	M 76 715		M 76 730
	M 76 723		M 76 740		M 76 758
	M 76 734		M 76 741		M 76 762
	M 76 751		M 76 742		M 76 763
4	M 76 752		M 76 743		M 76 764
	M 76 753		M 76 744		M 76 774
	M 76 754		M 76 745		M 76 793
5	M 76 701		M 76 747	38	M 76 791
	M 76 789		M 76 756		M 76 792
7	M 76 703		M 76 769		M 76 794
	M 76 797		M 76 798		M 76 795
8	M 76 701		M 76 801	39	M 76 722
9	M 76 705	32	M 76 733		M 76 775
	M 76 706		M 76 757		M 76 793
	M 76 736		M 76 779		M 76 794
	M 76 759		M 76 780		M 76 795
	M 76 762	33	M 76 771	41	M 76 699
	M 76 763	35	M 76 700		M 76 705
	M 76 764		M 76 701		M 76 706
	M 76 776		M 76 702		M 76 713
	M 76 781		M 76 703		M 76 714
	M 76 787		M 76 704		M 76 719
	M 76 794		M 76 713		M 76 720
	M 76 795		M 76 714		M 76 722
10	M 76 701		M 76 716		M 76 725
11	M 76 701		M 76 717		M 76 732
	M 76 703		M 76 722		M 76 750
	M 76 751		M 76 723		M 76 751
12	M 76 797		M 76 728		M 76 755
	M 76 803		M 76 735		M 76 760
	M 76 804		M 76 737		M 76 767
14	M 76 728		M 76 738		M 76 768
15	M 76 695		M 76 748		M 76 770
	M 76 696		M 76 750		M 76 772
16	M 76 704		M 76 752		M 76 788
	M 76 714		M 76 753		M 76 800
	M 76 725		M 76 754	42	M 76 714
	M 76 732		M 76 755		M 76 721
	M 76 776		M 76 762		M 76 724
18	M 76 761		M 76 763		M 76 726
19	M 76 726		M 76 764		M 76 737
20	M 76 783		M 76 766		M 76 738
21	M 76 701		M 76 769		M 76 739
	M 76 703		M 76 776		M 76 758
	M 76 751		M 76 777		M 76 759
	M 76 800		M 76 778		M 76 766
22	M 76 735		M 76 782		M 76 770
24	M 76 751		M 76 783		M 76 774
	M 76 790		M 76 784		M 76 794
25	M 76 714		M 76 789		M 76 795
	M 76 725		M 76 793	43	M 76 698
	M 76 735		M 76 794		M 76 722
	M 76 751		M 76 795		M 76 727
	M 76 767		M 76 798		M 76 751
	M 76 777		M 76 802		M 76 760
26	M 76 777	36	M 76 697		M 76 773
27	M 76 751		M 76 699		M 76 776
28	M 76 700		M 76 717		M 76 790
	M 76 704		M 76 724		M 76 791
	M 76 725		M 76 726		M 76 792
	M 76 729		M 76 730		M 76 793
	M 76 735		M 76 731		M 76 794
	M 76 777		M 76 736		M 76 795
	M 76 783		M 76 737		M 76 798
29	M 76 707		M 76 738	44	M 76 793
	M 76 708		M 76 739		M 76 797
	M 76 709		M 76 746		M 76 799
	M 76 710		M 76 765	45	M 76 699
	M 76 711		M 76 785		
	M 76 712		M 76 786		
	M 76 749		M 76 793		
	M 76 778		M 76 794		



## Reģistrētie dizainparaugi

Šajā sadaļā Patentu valde turpina publicēt oficiālos paziņojumus par dizainparaugu reģistrācijām, kas veiktas atbilstoši 2004. gada 28. oktobra Dizainparaugu likumam. Publikācijas ir sakārtotas reģistrācijas numuru secībā. Katra publikācija satur datus, kas dizainparauga reģistrācijas brīdī iekļauti Dizainparaugu reģistra ziņās, kā arī dizainparauga attēlu vai attēlus.

Dizainparauga reģistrācija ir spēkā piecus gadus, skaitot no pieteikuma datuma. Šim termiņam beidzoties, reģistrāciju var atjaunot ikreiz uz jaunu piecu gadu periodu līdz dizainparaugu aizsardzības maksimālajam termiņam – 25 gadiem no pieteikuma datuma (Dizainparaugu likums, 31. pants). Ar dienu, kad reģistrētais dizainparaugs publicēts (datums, kas norādīts katras lappuses augšmalā), pilnā apjomā stājas spēkā dizainparauga īpašnieka tiesības (Dizainparaugu likums, 12. pants).

Ar publikācijas dienu iestājas iebildumu periods. Iebilduma iesniegumu var iesniegt triju mēnešu laikā pēc publikācijas, pamatojoties uz Dizainparaugu likuma 37. panta pirmās daļas 1., 2., 4., 5., 6., 7. vai 8. punkta noteikumiem (Dizainparaugu likums, 28. pants; Rūpnieciskā īpašuma institūciju un procedūru likums, 60., 61. un 62. pants).

### Starptautiski pieņemtie kodi (INID kodi), kas izmantoti dizainparaugu bibliogrāfisko datu identificēšanai:

- (11) Reģistrācijas numurs  
Registration number
- (15) Reģistrācijas datums  
Registration date
- (21) Pieteikuma numurs  
Application number
- (22) Pieteikuma datums  
Filing date of the application
- (23) Izstādes prioritātes dati  
Exhibition priority data
- (28) Dizainparaugu skaits kompleksā reģistrācijā  
Number of designs included (in case of multiple registration)
- (30) Konvencijas prioritātes dati:  
pieteikuma numurs, pieteikuma datums, valsts kods  
Convention priority data:  
application number, filing date, code of country
- (46) Publikācijas atlikšanas termiņš  
Deferment expiration term
- (51) Dizainparaugu starptautiskās klasifikācijas  
(Lokarno klasifikācijas, saīs. LOC) indeksi: klase,  
apakšklase  
Indication of International Classification for Industrial  
Designs (Locarno Classification – LOC): class, subclass
- (54) Izstrādājuma nosaukums / izstrādājumu nosaukumi  
Indication of product(s) covered
- (58) Reģistrācijas grozījumu ieraksta datums (īpašumtiesību  
pāreja, grozījumi vārdos, nosaukumos vai adresēs,  
reģistrācijas darbības pārtraukšana u.tml.)  
Date of recording of a transaction in respect of the  
registration (change in ownership, change in name or  
address, termination of protection, etc.)
- (62) Dati par sākotnējo pieteikumu, no kura šis pieteikums  
nodalīts  
Data of the initial application from which the present  
application has been divided up
- (72) Dizainers / dizaineri, valsts kods  
Designer(s), code of country
- (73) Īpašnieks / īpašnieki, adrese, valsts kods  
Name and address of the owner(s), code of country
- (74) Patentpilnvarnieks vai cits pārstāvis, adrese  
Patent attorney or other representative, address
- (78) Jaunais īpašnieks / jaunie īpašnieki, adrese, valsts kods  
(īpašumtiesību maiņas gadījumā)  
Name and address of the new owner(s), code of country  
(in case of change in ownership)

- (11) **Reģ. Nr.** D 15 873
- (15) **Reģ. dat.** 20.06.2021
- (21) **Pieteik. Nr.** D-21-26
- (22) **Pieteik. dat.** 08.05.2021
- (72) **Dizainers** Jevgenijs KASANO (LV)
- (73) **Īpašnieks** Jevgenijs KASANO; Vīlandes iela 16 - 2B, Rīga, LV-1010, Latvija (LV)
- (74) **Pārstāvis** Ilmārs ŠATOVŠ; Berģu iela 8 - 15, Rīga, LV-1024, Latvija (LV)
- (54) **EGLIŠU ROTĀJUMS**
- (28) **Dizainparaugu skaits** 2

1.01

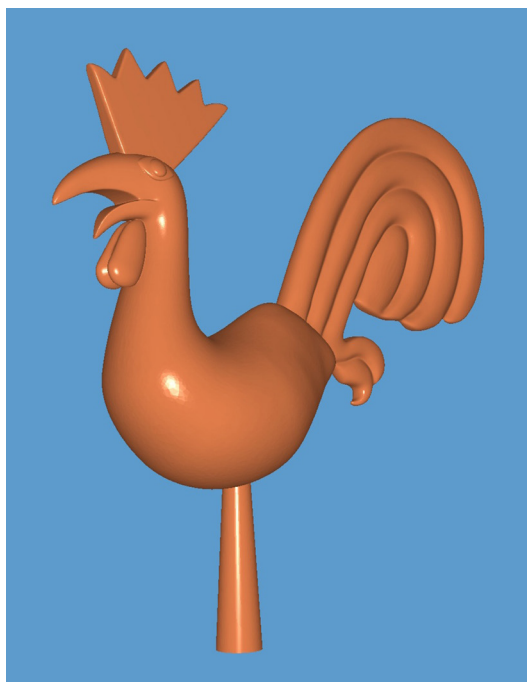

1.02

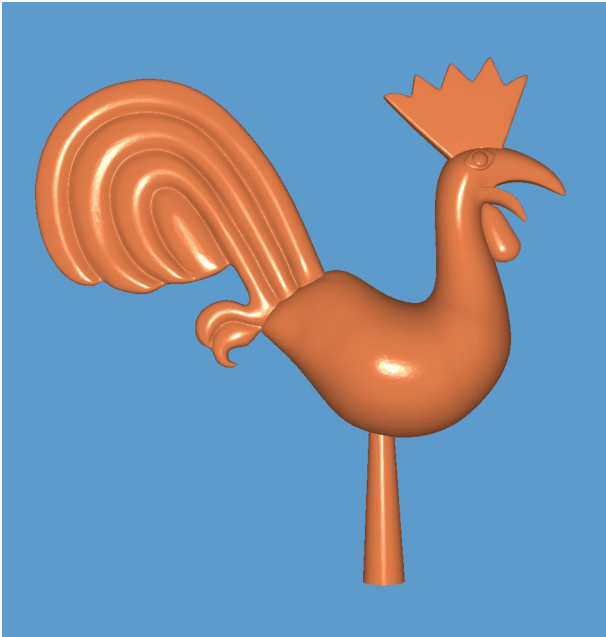

2.01

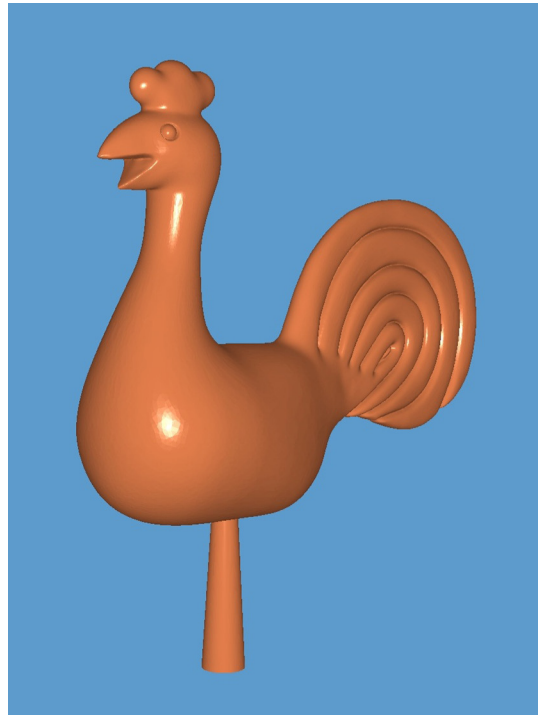

1.03

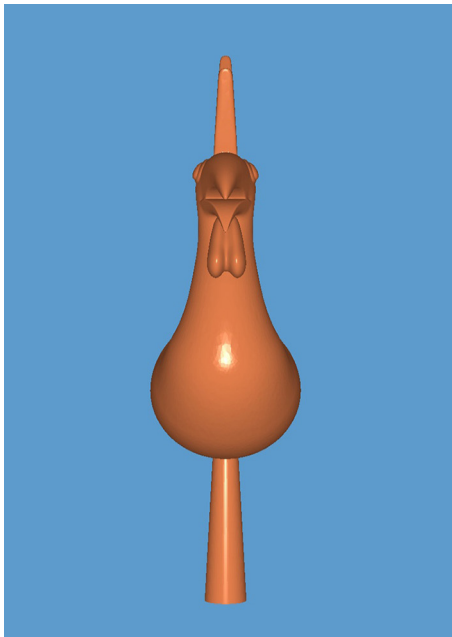

2.02

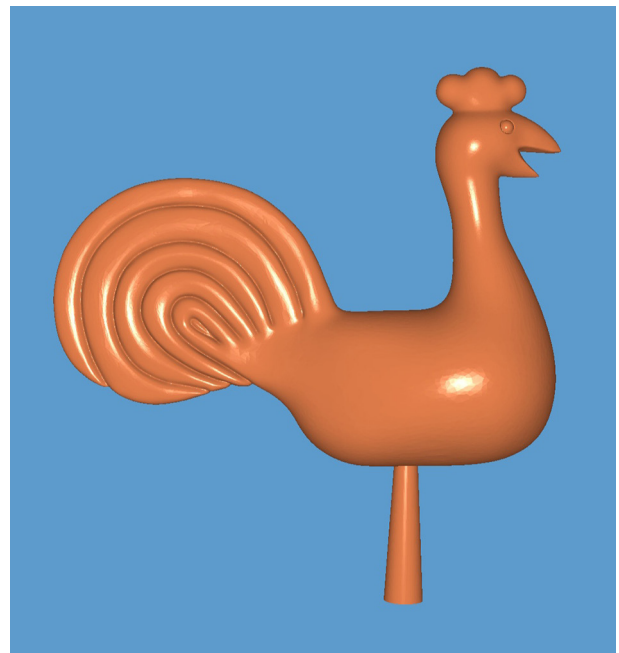

2.03

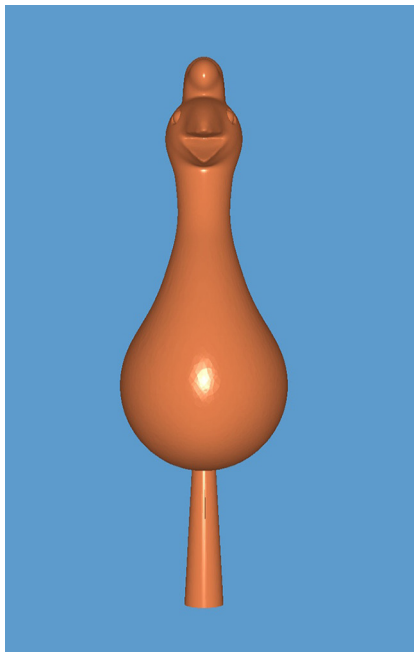

1.03



1.04



- (11) Reģ. Nr. D 15 874 (15) Reģ. dat. 20.06.2021 (51) LOC kl. 13-02  
 (21) Pieteik. Nr. D-21-27 (22) Pieteik. dat. 16.05.2021  
 (72) Dizainers Rems VASIĻENKO (LV)  
 (73) Īpašnieks Rems VASIĻENKO; Skanstes iela 29A, Rīga, LV-1013, Latvija (LV)  
 (54) BEZVADU LĀDĒTĀJA PLATFORMA

1.05

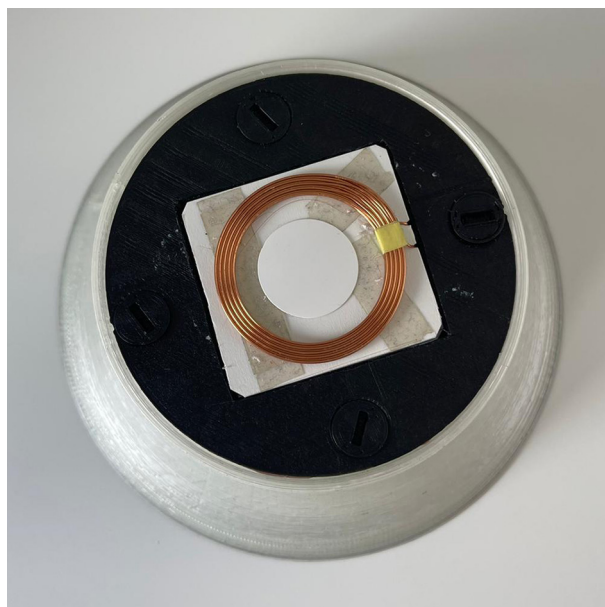

1.01



1.02



1.06

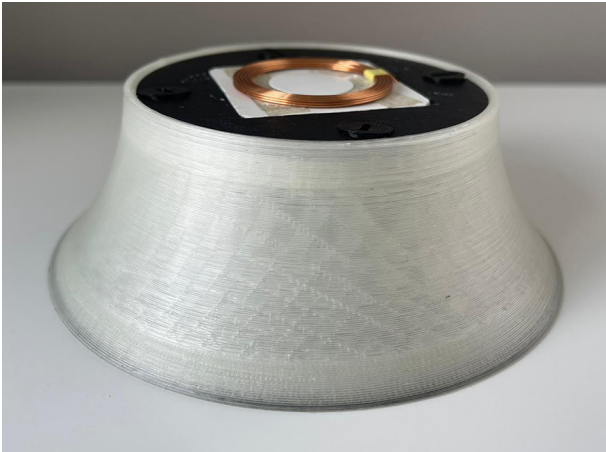

5.01



6.01



7.01



8.01



9.01



- (11) Reģ. Nr. D 15 875 (15) Reģ. dat. 20.06.2021 (51) LOC kl. 32-00  
 (21) Pieteik. Nr. D-21-28 (22) Pieteik. dat. 26.05.2021  
 (72) Dizainers DIENA PIRMS JĀŅU NAKTS, SIA (LV)  
 (73) Īpašnieks MAXIMA LATVIJA, SIA; Maskavas iela 257, Rīga, LV-1019, Latvija (LV)  
 (74) Pārstāvis Jevgeņija GAINUTDINOVA, METIDA, SIA; Miera iela 12 - 1, Rīga, LV-1001, Latvija (LV)  
 (54) IEPAKOJUMA NOFORMĒJUMS  
 (28) Dizainparaugu skaits 9

1.01



2.01

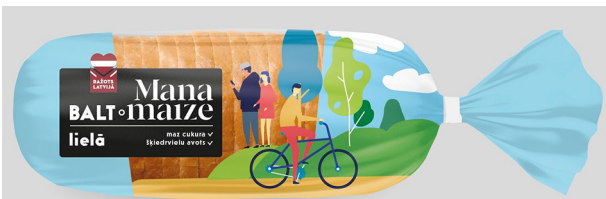

3.01



4.01





**GROZĪJUMI PATENTU REĢISTRĀ****Patenta īpašnieka maiņa**

(Patentu likuma 51. panta otrā daļa)

(11)	<b>LV 13841</b>
(73)	Josifs APTS; Skārņu iela 9-12, Rīga, LV-1050, LV
	<i>leraksts reģistrā:</i> 11.05.2021
(11)	<b>EP 2630159</b>
(73)	NOVARTIS AG; Lichtstrasse 35, 4056 Basel, CH
	<i>leraksts reģistrā:</i> 11.05.2021
(11)	<b>EP 2066349</b>
(73)	Viela Bio, Inc.; One Medimmune Way, Fifth Floor, Suite Area Two, Gaithersburg, MD 20878, US
	<i>leraksts reģistrā:</i> 17.05.2021
(11)	<b>LV 15295</b>
(73)	LIMITED LIABILITY COMPANY "EVOTEK.INK"; 36D Konovaltsia St., office 4G, Kyiv, 01133, UA
	<i>leraksts reģistrā:</i> 19.05.2021
(11)	<b>EP 2783216</b>
(73)	Zoetis Services LLC; 10 Sylvan Way, Parsippany, NJ 07054, US
	<i>leraksts reģistrā:</i> 28.05.2021
(11)	<b>EP 3492792</b>
(73)	KME Special Products GmbH & Co. KG; Klosterstrasse 29, 49074 Osnabrück, DE
	AGT-PSG GmbH & Co. KG; Industriestrasse 8a, 61449 Steinbach, DE
	<i>leraksts reģistrā:</i> 31.05.2021
(11)	<b>EP 3455472</b>
(73)	PI Green Innovations Private Limited; Flat No. 4, Off No. 7, S.No. 84/2, Priyali Apartment, Baner Road, Aundh, Pune, 411007, IN
	<i>leraksts reģistrā:</i> 31.05.2021
(11)	<b>EP 3071219</b>
(73)	Takeda Pharmaceutical Company Limited; 1-1, Doshomachi 4-chome, Chuo-ku, Osaka-shi, Osaka, 540-8645, JP
	<i>leraksts reģistrā:</i> 08.06.2021
(11)	<b>EP 2936476</b>
(73)	MAES HOLDING INC.; PO box 63521 Capilano PO, North Vancouver, BC V7P 3P1, CA
	<i>leraksts reģistrā:</i> 10.06.2021
(11)	<b>EP 3311666</b>
(73)	BioSplice Therapeutics, Inc.; 9360 Towne Centre Drive, San Diego, CA 92121, US
	<i>leraksts reģistrā:</i> 09.06.2021
(11)	<b>EP 3185867</b>
(73)	Alkermes Pharma Ireland Limited; Connaught House, 1 Burlington Road, Dublin 4, IE
	<i>leraksts reģistrā:</i> 10.06.2021
(11)	<b>EP 3495352</b>
(73)	Bayer Consumer Care AG; Peter Merian-Strasse 84, 4052 Basel, CH
	<i>leraksts reģistrā:</i> 10.06.2021

**Patenta īpašnieka nosaukuma maiņa**

(Patentu likuma 47. panta trešā daļa)

(11)	<b>EP 2783216</b>
(73)	Zoetis Services LLC; 10 Sylvan Way, Parsippany, NJ 07054, US
	<i>leraksts reģistrā:</i> 27.05.2021
(11)	<b>EP 2897474</b>
(73)	Institut national de recherche pour l'agriculture, l'alimentation et l'environnement; 147, rue de l'Université, 75007 Paris, FR
	Roquette Frères; 1 rue de la Haute Loge, 62136 Lestrem, FR
	Ingredia; 51, avenue Fernand Lobbedez, 62000 Arras, FR
	<i>leraksts reģistrā:</i> 01.06.2021
<b>Patenta īpašnieka adreses maiņa</b> (Patentu likuma 47. panta trešā daļa)	
(11)	<b>EP 2465580</b>
(73)	VIIV Healthcare Company; Corporation Service Company, 251 Little Falls Drive, Wilmington, Delaware 19808, US
	Shionogi & Co., Ltd.; 1-8, Doshomachi 3-chome, Chuo-ku, Osaka-shi, Osaka 541-0045, JP
	<i>leraksts reģistrā:</i> 17.05.2021
(11)	<b>EP 2965750</b>
(73)	Azanta Danmark A/S; Kirsten Walthers Vej 8A, 2, 2500 Valby, DK
	<i>leraksts reģistrā:</i> 19.05.2021
(11)	<b>EP 2929031</b>
(73)	Anylam Pharmaceuticals, Inc.; 675 West Kendall Street, Henri A. Termeer Square, Cambridge, MA 02142, US
	<i>leraksts reģistrā:</i> 25.05.2021
(11)	<b>EP 2968284</b>
(73)	Osteoqc Inc.; 1000 De La Gauchetiere Street West, Suite 2100, Montreal, Québec H3B 4W5, CA
	<i>leraksts reģistrā:</i> 07.06.2021
<b>Patenta īpašnieka nosaukuma un adreses maiņa</b> (Patentu likuma 47. panta trešā daļa)	
(11)	<b>EP 2691412, EP 3129016</b>
(73)	Abliva AB; Medicon Village, 223 81 Lund, SE
	<i>leraksts reģistrā:</i> 13.05.2021
<b>Izmaiņas izgudrotāju sarakstā</b> (Patentu likuma 47. panta pirmā daļa)	
(11)	<b>EP 3197290</b>
(72)	LYNGØY, Arthur; Vestre Skråviklegene 6, N-6013 Aalesund, NO
	<i>leraksts reģistrā:</i> 24.05.2021
(11)	<b>EP 3398449</b>
(73)	Lyngøy, Arthur; Filnesvegen 87, N-6013 Ålesund, NO
	<i>leraksts reģistrā:</i> 24.05.2021



<b>Latvijas patentu pirmstermiņa atzīšana par spēkā neesošu</b> (Patentu likuma 55. panta pirmās daļas 2. punkts)	
Tiek norādīts patenta numurs un tā darbības termiņa beigu datums	
13824	30.10.2020
14261	11.10.2020
14516	15.10.2020
14623	24.10.2020
14775	28.10.2020
14967	14.10.2020

<b>Uz Latviju attiecināto Eiropas patentu darbības beigas</b> (Patentu likuma 18. panta pirmā daļa)	
Tiek norādīts patenta numurs un tā darbības termiņa beigu datums	
1248802	23.05.2021
1256340	08.05.2021
1282454	16.05.2021
1284974	09.05.2021
1287004	15.05.2021
1289992	31.05.2021
1289999	15.05.2021
1296951	22.05.2021
1305014	02.05.2021
1311285	08.05.2021
1493745	31.05.2021
1496060	15.05.2021
1526134	09.05.2021
1536234	23.05.2021
1787639	18.05.2021
2223682	18.05.2021

<b>Uz Latviju attiecināto Eiropas patentu pirmstermiņa atzīšana par spēkā neesošu</b> (Patentu likuma 55. panta pirmās daļas 2. punkts un 73. panta pirmā daļa)	
Tiek norādīts patenta numurs un tā darbības termiņa beigu datums	
1551243	13.10.2020
1554240	17.10.2020
1555898	30.10.2020
1652909	19.10.2020
1667939	04.10.2020
1680509	22.10.2020

<b>Latvijā apstiprināto Eiropas patentu pirmstermiņa atzīšana par spēkā neesošu</b> (Patentu likuma 55. panta pirmās daļas 2. punkts un 73. panta pirmā daļa)	
Tiek norādīts patenta numurs un tā darbības termiņa beigu datums	
1774916	10.10.2020
1919896	26.10.2020
1941216	20.10.2020
1942754	02.10.2020
1951755	05.10.2020
1957135	26.10.2020
2080490	31.10.2020
2081551	05.10.2020
2081895	12.10.2020
2082605	05.10.2020
2084183	04.10.2020
2091007	17.10.2020
2172434	02.10.2020
2200458	15.10.2020
2203187	23.10.2020
2205640	14.10.2020

2207419	30.10.2020
2209464	27.10.2020
2213724	12.10.2020
2213725	12.10.2020
2218776	12.10.2020
2341933	23.10.2020
2344129	06.10.2020
2344537	07.10.2020
2344540	02.10.2020
2349314	21.10.2020
2358737	22.10.2020
2364142	27.10.2020
2493511	28.10.2020
2493649	29.10.2020
2496393	29.10.2020
2546233	12.10.2020
2573119	14.10.2020
2573121	14.10.2020
2574629	14.10.2020
2574630	14.10.2020
2625130	04.10.2020
2625201	04.10.2020
2627713	11.10.2020
2630118	19.10.2020
2630746	14.10.2020
2632671	31.10.2020
2635807	31.10.2020
2727751	31.10.2020
2763982	04.10.2020
2764274	03.10.2020
2771307	25.10.2020
2776802	26.10.2020
2780011	31.10.2020
2816058	05.10.2020
2860331	08.10.2020
2868597	29.10.2020
2893540	26.10.2020
2906253	11.10.2020
2906551	11.10.2020
2906595	08.10.2020
2906698	08.10.2020
2906891	09.10.2020
2909204	11.10.2020
2911844	21.10.2020
2912227	16.10.2020
2914599	29.10.2020
2917223	29.10.2020
2964726	21.10.2020
3052096	03.10.2020
3057595	17.10.2020
3057734	14.10.2020
3072524	06.10.2020
3124610	27.10.2020
3150790	03.10.2020
3162987	27.10.2020
3206518	06.10.2020
3206623	12.10.2020
3265595	28.10.2020
3305769	06.10.2020
3365346	21.10.2020
3393928	27.10.2020

**GROZĪJUMI DIZAINPARAUGU REĢISTRĀ****Dizainparauga reģistrācijas atjaunošana**  
(Dizainparauga likuma 31. pants, Pārejas noteikumu 7. punkts)

Tiek norādīts dizainparauga reģistrācijas numurs un reģistrācijas atjaunošanas datums

**D 10 618** 21.08.2021

**Dizainparauga izslēgšana no reģistra**  
 (Dizainparaugu likuma 40. pants)

Tiek norādīts dizainparauga reģistrācijas numurs un reģistrācijas beigu datums

<b>D 15 370</b>	10.12.2020
<b>D 15 593</b>	23.11.2020
<b>D 15 596</b>	30.11.2020

**GROZĪJUMI PREČU ZĪMJU REĢISTRĀ**
**Zīmes reģistrācijas atjaunošana**  
 (Preču zīmju likuma 45. pants)

Tiek norādīts zīmes reģistrācijas numurs un reģistrācijas atjaunošanas datums

<b>M 30 263</b>	09.04.2022
<b>M 48 270</b>	02.07.2021
<b>M 48 271</b>	02.07.2021
<b>M 48 986</b>	20.11.2020
<b>M 49 593</b>	14.06.2021
<b>M 49 668</b>	14.05.2021
<b>M 49 669</b>	14.05.2021
<b>M 49 670</b>	14.05.2021
<b>M 49 709</b>	05.07.2021
<b>M 49 763</b>	23.05.2021
<b>M 49 799</b>	15.06.2021
<b>M 49 887</b>	16.07.2021
<b>M 49 944</b>	06.06.2021
<b>M 50 051</b>	21.08.2021
<b>M 50 052</b>	21.08.2021
<b>M 50 096</b>	21.06.2021
<b>M 50 099</b>	25.06.2021
<b>M 50 102</b>	26.06.2021
<b>M 50 115</b>	26.07.2021
<b>M 50 239</b>	27.06.2021
<b>M 50 333</b>	10.12.2021
<b>M 50 384</b>	14.08.2021
<b>M 50 727</b>	12.07.2021
<b>M 50 728</b>	12.07.2021
<b>M 50 742</b>	04.12.2021
<b>M 50 803</b>	04.12.2021
<b>M 50 804</b>	04.12.2021
<b>M 50 813</b>	27.12.2021
<b>M 63 170</b>	08.12.2020
<b>M 63 358</b>	04.02.2021
<b>M 64 031</b>	29.04.2021
<b>M 64 129</b>	15.04.2021
<b>M 64 172</b>	21.02.2021
<b>M 64 238</b>	01.06.2021
<b>M 64 289</b>	03.06.2021
<b>M 64 291</b>	10.06.2021
<b>M 64 292</b>	31.05.2021
<b>M 64 293</b>	22.06.2021
<b>M 64 377</b>	05.07.2021
<b>M 64 399</b>	13.06.2021
<b>M 64 453</b>	08.07.2021
<b>M 64 473</b>	31.10.2021
<b>M 64 483</b>	22.06.2021
<b>M 64 501</b>	15.06.2021
<b>M 64 502</b>	15.06.2021
<b>M 64 511</b>	15.07.2021
<b>M 64 527</b>	21.06.2021
<b>M 64 554</b>	24.08.2021
<b>M 64 570</b>	15.06.2021
<b>M 64 571</b>	15.06.2021
<b>M 64 627</b>	28.07.2021
<b>M 64 638</b>	15.08.2021
<b>M 64 651</b>	29.08.2021

<b>M 64 681</b>	07.09.2021
<b>M 64 702</b>	24.08.2021
<b>M 64 723</b>	21.11.2021
<b>M 64 724</b>	21.11.2021
<b>M 64 769</b>	02.11.2021
<b>M 64 797</b>	31.10.2021
<b>M 64 798</b>	31.10.2021
<b>M 64 799</b>	31.10.2021
<b>M 64 800</b>	31.10.2021
<b>M 64 855</b>	01.07.2021
<b>M 64 869</b>	07.09.2021
<b>M 64 902</b>	30.11.2021
<b>M 64 954</b>	08.06.2021
<b>M 65 065</b>	24.08.2021
<b>M 65 077</b>	07.11.2021
<b>M 65 078</b>	24.11.2021
<b>M 65 227</b>	15.06.2021
<b>M 65 345</b>	25.04.2022

**Zīmes reģistrācijas izslēgšana no reģistra**  
 (Preču zīmju likuma 60. pants)

Tiek norādīts zīmes reģistrācijas numurs un reģistrācijas beigu datums

<b>M 47 156</b>	02.11.2020
<b>M 47 350</b>	17.11.2020
<b>M 47 352</b>	17.11.2020
<b>M 47 493</b>	08.12.2020
<b>M 47 623</b>	15.11.2020
<b>M 47 882</b>	21.11.2020
<b>M 48 085</b>	17.11.2020
<b>M 48 635</b>	09.11.2020
<b>M 48 640</b>	28.11.2020
<b>M 48 641</b>	29.11.2020
<b>M 48 642</b>	29.11.2020
<b>M 48 673</b>	17.11.2020
<b>M 48 728</b>	17.11.2020
<b>M 48 729</b>	17.11.2020
<b>M 48 730</b>	17.11.2020
<b>M 48 731</b>	17.11.2020
<b>M 48 732</b>	17.11.2020
<b>M 48 738</b>	22.11.2020
<b>M 48 739</b>	23.11.2020
<b>M 48 740</b>	23.11.2020
<b>M 48 743</b>	24.11.2020
<b>M 48 758</b>	29.11.2020
<b>M 48 764</b>	07.12.2020
<b>M 48 787</b>	14.11.2020
<b>M 48 805</b>	17.11.2020
<b>M 48 833</b>	01.11.2020
<b>M 48 834</b>	01.11.2020
<b>M 48 842</b>	24.11.2020
<b>M 48 947</b>	03.11.2020
<b>M 48 948</b>	03.11.2020
<b>M 48 950</b>	20.11.2020
<b>M 48 951</b>	24.11.2020
<b>M 48 952</b>	06.12.2020
<b>M 48 966</b>	16.11.2020
<b>M 48 983</b>	16.11.2020
<b>M 48 988</b>	24.11.2020
<b>M 48 990</b>	27.11.2020
<b>M 48 995</b>	06.12.2020
<b>M 49 100</b>	17.11.2020
<b>M 49 106</b>	29.11.2020
<b>M 49 177</b>	15.11.2020
<b>M 49 773</b>	04.12.2020
<b>M 51 463</b>	16.11.2020
<b>M 63 059</b>	04.11.2020
<b>M 63 080</b>	01.11.2020
<b>M 63 081</b>	01.11.2020
<b>M 63 082</b>	05.11.2020

M 63 083	05.11.2020	(111)	<b>M 31 918, M 31 919</b>
M 63 162	10.11.2020	(732)	TOS S.r.l.; Largo M. Vitale 1, Torino, 10152, IT
M 63 164	30.11.2020	(740)	Inese LEIMANE, PĒTERSONA PATENTS - AAA LAW; Citadeles iela 12, Rīga, LV-1010, LV
M 63 208	11.11.2020	(580)	04.06.2021
M 63 226	03.11.2020	(111)	<b>M 42 478</b>
M 63 306	22.11.2020	(732)	PÉGASE; 10 impasse du Grand Jardin, Saint-Malo, 35400, FR
M 63 498	03.11.2020	(740)	Vladimirs ANOHINS, Patentu aģentūra "TRIA ROBIT"; Vīlandes iela 5 - 2, Rīga, LV-1010, LV
M 63 506	01.11.2020	(580)	21.05.2021
M 63 509	10.11.2020	(111)	<b>M 57 556, M 68 545</b>
M 63 517	10.11.2020	(732)	Maigurs SKANGALIS; Sporta iela 12, Kārsava, Kārsavas novads, LV-5717, LV
M 63 596	03.11.2020	(580)	03.06.2021
M 63 598	03.11.2020	(111)	<b>M 59 195</b>
M 63 599	05.11.2020	(732)	ORKLA LATVIJA, SIA; Miera iela 22, Rīga, LV-1001, LV
M 63 600	05.11.2020	(740)	Gatis MERŽVINSKIS, PĒTERSONA PATENTS - AAA LAW; Citadeles iela 12, Rīga, LV-1010, LV
M 63 605	11.11.2020	(580)	01.06.2021
M 63 606	11.11.2020	(111)	<b>M 59 206</b>
M 63 609	13.11.2020	(732)	ORKLA LATVIJA, SIA; Miera iela 22, Rīga, LV-1001, LV
M 63 610	13.11.2020	(740)	Gatis MERŽVINSKIS, PĒTERSONA PATENTS - AAA LAW; Citadeles iela 12, Rīga, LV-1010, LV
M 63 616	15.11.2020	(580)	01.06.2021
M 63 619	17.11.2020	(111)	<b>M 64 399</b>
M 63 620	17.11.2020	(732)	ORKLA CONFECTIONERY & SNACKS LATVIJA, SIA; Miera iela 22, Rīga, LV-1001, LV
M 63 645	11.11.2020	(740)	Gatis MERŽVINSKIS, PĒTERSONA PATENTS - AAA LAW; Citadeles iela 12, Rīga, LV-1010, LV
M 63 662	02.11.2020	(580)	18.05.2021
M 63 667	23.11.2020	(111)	<b>M 64 638</b>
M 63 668	23.11.2020	(732)	ORKLA CONFECTIONERY & SNACKS LATVIJA, SIA; Miera iela 22, Rīga, LV-1001, LV
M 63 697	25.11.2020	(740)	Gatis MERŽVINSKIS, PĒTERSONA PATENTS - AAA LAW; Citadeles iela 12, Rīga, LV-1010, LV
M 63 698	25.11.2020	(580)	18.05.2021
M 63 737	01.11.2020	(111)	<b>M 66 617</b>
M 63 739	05.11.2020	(732)	THERAMEX HQ UK LIMITED; Sloane Square House 1 Holbein Place, Belgravia, London, England, SW1W 8NS, GB
M 63 740	05.11.2020	(740)	Natālija ANOHINA, Patentu aģentūra "TRIA ROBIT"; Vīlandes iela 5 - 2, Rīga, LV-1010, LV
M 63 741	05.11.2020	(580)	09.06.2021
M 63 742	05.11.2020	(111)	<b>M 66 767, M 66 768, M 66 769, M 66 770, M 66 771</b>
M 63 743	15.11.2020	(732)	TĒRVETES AL, AS; "Alus darītava", Kroņauce, Tērvetes pagasts, Tērvetes novads, LV-3730, LV
M 63 744	15.11.2020	(580)	31.05.2021
M 63 745	24.11.2020	(111)	<b>M 71 752</b>
M 63 747	29.11.2020	(732)	AGROFIRMA TĒRVETE, AS; "Tīšas", Kroņauce, Tērvetes pag., Tērvetes nov., LV-3730, LV
M 63 758	22.11.2020	(740)	TĒRVETES AL, AS; "Alus darītava", Kroņauce, Tērvetes pagasts, Tērvetes novads, LV-3730, LV
M 63 759	22.11.2020	(580)	31.05.2021
M 63 821	11.11.2020	(111)	<b>M 72 439</b>
M 63 822	12.11.2020	(732)	JAUNVECĀĶI, SIA; Duntē iela 23A, Rīga, LV-1005, LV
M 63 823	15.11.2020	(580)	03.06.2021
M 63 922	13.11.2020	(111)	<b>M 13 451</b>
M 63 923	13.11.2020	(732)	NOVARTIS OPHTHALMICS AG; Rue Louis-d'Affry 6, Fribourg, 1700, CH
M 63 924	13.11.2020	(740)	Vladimirs ANOHINS, Patentu aģentūra "TRIA ROBIT"; Vīlandes iela 5 - 2, Rīga, LV-1010, LV
M 63 925	13.11.2020	(580)	08.06.2021
M 63 926	13.11.2020	(111)	<b>M 13 451</b>
M 63 927	13.11.2020	(732)	NOVARTIS AG; Basel, 4002, CH
M 63 928	13.11.2020	(740)	Vladimirs ANOHINS, Patentu aģentūra "TRIA ROBIT"; Vīlandes iela 5 - 2, Rīga, LV-1010, LV
M 63 929	13.11.2020	(580)	11.06.2021
M 63 930	16.11.2020	(111)	<b>M 13 451</b>
M 63 931	16.11.2020	(732)	NOVARTIS AG; Basel, 4002, CH
M 63 941	25.11.2020	(740)	Vladimirs ANOHINS, Patentu aģentūra "TRIA ROBIT"; Vīlandes iela 5 - 2, Rīga, LV-1010, LV
M 64 060	12.11.2020	(580)	11.06.2021
M 64 305	24.11.2020	(111)	<b>M 13 451</b>
		(732)	NOVARTIS AG; Basel, 4002, CH
		(740)	Vladimirs ANOHINS, Patentu aģentūra "TRIA ROBIT"; Vīlandes iela 5 - 2, Rīga, LV-1010, LV
		(580)	11.06.2021

**Zīmes īpašnieka maiņa**  
(Preču zīmju likuma 28. pants)

(111)	<b>M 13 451</b>
(732)	NOVARTIS OPHTHALMICS AG; Rue Louis-d'Affry 6, Fribourg, 1700, CH
(740)	Vladimirs ANOHINS, Patentu aģentūra "TRIA ROBIT"; Vīlandes iela 5 - 2, Rīga, LV-1010, LV
(580)	08.06.2021
(111)	<b>M 13 451</b>
(732)	NOVARTIS AG; Basel, 4002, CH
(740)	Vladimirs ANOHINS, Patentu aģentūra "TRIA ROBIT"; Vīlandes iela 5 - 2, Rīga, LV-1010, LV
(580)	11.06.2021

(111)	<b>M 76 601, M 76 602</b>	(111)	<b>M 63 358</b>
(732)	FOR LOVERS AND TREES, SIA; Paleju iela 27A, Mārupe, Mārupes novads, LV-2167, LV	(732)	TRIPLE BOUNCE, SIA; Tērbatas iela 49/51 - 9, Rīga, LV-1011, LV
(580)	28.05.2021	(580)	18.05.2021
<b>Zīmes īpašnieka nosaukuma maiņa</b> (Preču zīmju likuma 41. panta otrā daļa)			
(111)	<b>M 36 713, M 38 160, M 43 728</b>	(111)	<b>M 64 238</b>
(732)	SEGA CORPORATION; Sumitomo Fudosan Osaki Garden Tower, 1-1-1 Nishi-Shinagawa, Shinagawa-ku, Tokyo, JP	(732)	OLDI & CO, SIA; Piedrujas iela 30, Rīga, LV-1073, LV
(580)	04.06.2021	(580)	17.05.2021
(111)	<b>M 49 799</b>	(111)	<b>M 64 293</b>
(732)	BIOGEN MA INC.; 225 Binney Street, Cambridge, MA 02142, US	(732)	Anda DIŽKALPA; Saltavota iela 82, Siguldas pag., Siguldas nov., LV-2150, LV
(580)	04.06.2021	(580)	31.05.2021
(111)	<b>M 49 799</b>	(111)	<b>M 64 483, M 64 954</b>
(732)	BIOGEN MA INC.; 225 Binney Street, Cambridge, MA 02142, US	(732)	SWD FACTORY, SIA; Turaidas iela 10, Rīga, LV-1039, LV
(580)	04.06.2021	(580)	03.06.2021
(111)	<b>M 64 399</b>	(111)	<b>M 64 527</b>
(732)	ORKLA LATVIJA, SIA; Miera iela 22, Rīga, LV-1001, LV	(732)	HELEN OF TROY LIMITED; Suite 1, Ground Floor, The Financial Services Centr, Bishop's Court Hill, St. Michael, BB1 4004, BB
(580)	25.05.2021	(580)	27.05.2021
(111)	<b>M 64 453</b>	(111)	<b>M 64 627</b>
(732)	ORKLA LATVIJA, SIA; Miera iela 22, Rīga, LV-1001, LV	(732)	LIDL STIFTUNG & CO. KG; Stiftsbergstrasse 1, Neckarsulm, 74172, DE
(580)	17.05.2021	(580)	10.06.2021
(111)	<b>M 64 638</b>	(111)	<b>M 64 883</b>
(732)	ORKLA LATVIJA, SIA; Miera iela 22, Rīga, LV-1001, LV	(732)	VASU, SIA; Apuzes iela 14, Rīga, LV-1046, LV
(580)	25.05.2021	(580)	07.06.2021
(111)	<b>M 75 355, M 75 356</b>	(111)	<b>M 65 077</b>
(732)	Baiba RITOVA; Zvejas iela 42, Rīga, LV-1030, LV	(732)	BRAIN BOX, SIA; Annīņmuižas bulvāris 38 k-3 - 84C, Rīga, LV-1067, LV
(580)	18.05.2021	(580)	01.06.2021
<b>Zīmes īpašnieka adreses maiņa</b> (Preču zīmju likuma 41. panta otrā daļa)			
(111)	<b>M 14 325, M 30 882</b>	(111)	<b>M 72 957, M 72 958</b>
(732)	FERRERO OFFENE HANDELSGESELLSCHAFT m.b.H.; Michele-Ferrero-Straße 1, Stadtallendorf, 35260, DE	(732)	INEX COSMETICS, SIA; Peldu iela 7, Jelgava, LV-3002, LV
(580)	01.06.2021	(580)	08.06.2021
(111)	<b>M 33 845, M 49 709, M 50 960</b>	(111)	<b>M 76 624</b>
(732)	GABRIELLE STUDIO, INC. (New York corp.); 512 Seventh Avenue, New York, NY 10018, US	(732)	GALDERMA S.A.; Zahlerweg 10, Zug, 6300, CH
(580)	08.06.2021	(580)	26.05.2021
<b>Pārstāvja maiņa</b> (Preču zīmju likuma 41. panta otrā daļa)			
(111)	<b>M 42 883</b>	(111)	<b>M 49 593, M 64 377</b>
(732)	GKN HOLDINGS LIMITED; 11th Floor The Colmore Building, Colmore Circus Queensway, Birmingham, B4 6AT, GB	(740)	Aleksandra FORTŪNA, "FORAL INTELEKTUĀLĀ ĪPAŠUMA AĢENTŪRA", SIA; Kalēju iela 14 - 7, Rīga, LV-1050, LV
(580)	31.05.2021	(580)	19.05.2021
(111)	<b>M 50 115</b>	(111)	<b>M 49 621, M 67 737, M 69 994, M 76 162, M 76 241</b>
(732)	NORDIC SUGAR A/S; Edvard Thomsens Vej 10, 7., København S, 2300, DK	(740)	Gatis MERŽVINSKIS, PĒTERSONA PATENTS - AAA LAW; Citadeles iela 12, Rīga, LV-1010, LV
(580)	28.05.2021	(580)	18.05.2021
(111)	<b>M 50 333</b>	(111)	<b>M 50 115</b>
(732)	ROTHMANS OF PALL MALL LIMITED; Route de France 17, Boncourt, 2926, CH	(740)	Edvijs ZANDARS, Zvērinātu advokātu birojs "ELLEX KĻAVIŅŠ"; Krišjāņa Valdemāra iela 62, Rīga, LV-1013, LV
(580)	08.06.2021	(580)	28.05.2021

(111) **M 60 781**  
 (740) Inese LEIMANE, PĒTERSONA PATENTS - AAA  
 LAW; Citadeles iela 12, Rīga, LV-1010, LV  
 (580) 07.06.2021

(111) **M 74 301**  
 (740) Jevgeņija GAINUTDINOVA, METIDA, SIA; Miera  
 iela 12 - 1, Rīga, LV-1001, LV  
 (580) 20.05.2021

**Grozījumi preču sarakstā**  
 (Preču zīmju likuma 41. panta otrā daļa)

(111) **M 74 880**  
 (511) 18  
 universālas somas pārnēsāšanai, lielas, ietilpīgas  
 somas, ceļasomas, plecu somas, plakanas  
 sieviešu rokassomiņas, mugursomas, sporta  
 somas, kabatas portfeli, monētu maki  
 25  
*līdzšinējā redakcija*  
 (580) 27.05.2021

**Grozījumi preču sarakstā**  
 (Rūpnieciskā īpašuma institūciju un procedūru likuma  
 100. panta pirmā daļa)

(111) **M 73 760**  
 (511) 39  
*ar 20.01.2019*  
 preču iesaiņošana un uzglabāšana  
 (580) 24.05.2021

(111) **M 73 761**  
 (511) 39  
*ar 20.01.2019*  
 preču iesaiņošana un uzglabāšana  
 (580) 24.05.2021

**Ķīlas tiesība**  
 (Preču zīmju likuma 27. panta piektā daļa)

(111) **M 42 696**  
 (732) IRVE, SIA; Satekles iela 5/7, Rīga, LV-1050, LV  
 Komerckīlasņēmējs: CITADELE BANKA, AS; Republikas  
 laukums 2A, Rīga, LV-1010, LV  
 Komerckīlas reģistrācijas Nr. 100180514  
 Komerckīlas atzīmes dzēšanas ieraksta pamats:  
 Uzņēmumu reģistra 2021. gada 25. maija lēmums  
 par komercķīlas Nr. 100180514 dzēšanu.  
 Ķīlas tiesības dzēšanas datums: 25.05.2021  
 (580) 25.05.2021

(111) **M 42 697**  
 (732) IRVE, SIA; Satekles iela 5/7, Rīga, LV-1050, LV  
 Komerckīlasņēmējs: CITADELE BANKA, AS; Republikas  
 laukums 2A, Rīga, LV-1010, LV  
 Komerckīlas reģistrācijas Nr. 100180514  
 Komerckīlas atzīmes dzēšanas ieraksta pamats:  
 Uzņēmumu reģistra 2021. gada 25. maija lēmums  
 par komercķīlas Nr. 100180514 dzēšanu.  
 Ķīlas tiesības dzēšanas datums: 25.05.2021  
 (580) 25.05.2021

(111) **M 54 890**  
 (732) FORANS, SIA; "Piepilsētas", Krustkalni,  
 Ķekavas pag., Ķekavas nov., LV-2111, LV  
 Komerckīlasņēmējs: CITADELE BANKA, AS; Republikas  
 laukums 2A, Rīga, LV-1010, LV  
 Komerckīlas reģistrācijas Nr. 100180591

Komerckīlas atzīmes dzēšanas ieraksta pamats:  
 Uzņēmumu reģistra 2021. gada 24. maija lēmums  
 par komercķīlas Nr. 100180591 dzēšanu.  
 Ķīlas tiesības dzēšanas datums: 24.05.2021  
 (580) 24.05.2021

(111) **M 54 890**  
 (732) FORANS, SIA; "Piepilsētas", Krustkalni,  
 Ķekavas pag., Ķekavas nov., LV-2111, LV  
 Komerckīlasņēmējs: CITADELE BANKA, AS; Republikas  
 laukums 2A, Rīga, LV-1010, LV  
 Komerckīlas reģistrācijas Nr. 100173799  
 Komerckīlas atzīmes dzēšanas ieraksta pamats:  
 Uzņēmumu reģistra 2021. gada 24. maija lēmums  
 par komercķīlas Nr. 100173799 dzēšanu.  
 Ķīlas tiesības dzēšanas datums: 24.05.2021  
 (580) 24.05.2021

(111) **M 66 526**  
 (732) FORANS, SIA; "Piepilsētas", Krustkalni,  
 Ķekavas pag., Ķekavas nov., LV-2111, LV  
 Komerckīlasņēmējs: CITADELE BANKA, AS; Republikas  
 laukums 2A, Rīga, LV-1010, LV  
 Komerckīlas reģistrācijas Nr. 100173799  
 Komerckīlas atzīmes dzēšanas ieraksta pamats:  
 Uzņēmumu reģistra 2021. gada 24. maija lēmums  
 par komercķīlas Nr. 100173799 dzēšanu.  
 Ķīlas tiesības dzēšanas datums: 24.05.2021  
 (580) 24.05.2021

(111) **M 66 526**  
 (732) FORANS, SIA; "Piepilsētas", Krustkalni,  
 Ķekavas pag., Ķekavas nov., LV-2111, LV  
 Komerckīlasņēmējs: CITADELE BANKA, AS; Republikas  
 laukums 2A, Rīga, LV-1010, LV  
 Komerckīlas reģistrācijas Nr. 100180591  
 Komerckīlas atzīmes dzēšanas ieraksta pamats:  
 Uzņēmumu reģistra 2021. gada 24. maija lēmums  
 par komercķīlas Nr. 100180591 dzēšanu.  
 Ķīlas tiesības dzēšanas datums: 24.05.2021  
 (580) 24.05.2021

(111) **M 66 641**  
 (732) FORANS, SIA; "Piepilsētas", Krustkalni,  
 Ķekavas pag., Ķekavas nov., LV-2111, LV  
 Komerckīlasņēmējs: CITADELE BANKA, AS; Republikas  
 laukums 2A, Rīga, LV-1010, LV  
 Komerckīlas reģistrācijas Nr. 100180591  
 Komerckīlas atzīmes dzēšanas ieraksta pamats:  
 Uzņēmumu reģistra 2021. gada 24. maija lēmums  
 par komercķīlas Nr. 100180591 dzēšanu.  
 Ķīlas tiesības dzēšanas datums: 24.05.2021  
 (580) 24.05.2021

(111) **M 66 641**  
 (732) FORANS, SIA; "Piepilsētas", Krustkalni,  
 Ķekavas pag., Ķekavas nov., LV-2111, LV  
 Komerckīlasņēmējs: CITADELE BANKA, AS; Republikas  
 laukums 2A, Rīga, LV-1010, LV  
 Komerckīlas reģistrācijas Nr. 100173799  
 Komerckīlas atzīmes dzēšanas ieraksta pamats:  
 Uzņēmumu reģistra 2021. gada 24. maija lēmums  
 par komercķīlas Nr. 100173799 dzēšanu.  
 Ķīlas tiesības dzēšanas datums: 24.05.2021  
 (580) 24.05.2021

(111) **M 66 767**  
 (732) TĒRVETES AL, AS; "Alus darītava", Kronauce,  
 Tērvetes pagasts, Tērvetes novads, LV-3730, LV  
 Komerckīlasņēmējs: SEB BANKA, AS; Meistaru iela 1,  
 Valdlauči, Ķekavas pag., Ķekavas nov., LV-1076,  
 LV  
 Komerckīlas reģistrācijas Nr. 100194258



(580)	Komerckīlasņēmējam ir tiesības pārdot ieķīlāto mantu bez izsoles. Aizliegts atkārtoti ieķīlāt komerckīlas priekšmetu. 09.06.2021	(580)	Komerckīlasņēmējam ir tiesības pārdot ieķīlāto mantu bez izsoles. Aizliegts atkārtoti ieķīlāt komerckīlas priekšmetu. 09.06.2021
(111) (732)	<b>M 66 767</b> TĒRVETES AL, AS; "Alus darītava", Kroņauce, Tērvetes pagasts, Tērvetes novads, LV-3730, LV Komerckīlasņēmējs: SEB BANKA, AS; Meistaru iela 1, Valdlauči, Ķekavas pag., Ķekavas nov., LV-1076, LV Komerckīlas reģistrācijas Nr. 100194259 Komerckīlasņēmējam ir tiesības pārdot ieķīlāto mantu bez izsoles. Aizliegts atkārtoti ieķīlāt komerckīlas priekšmetu.	(111) (732)	<b>M 66 770</b> TĒRVETES AL, AS; "Alus darītava", Kroņauce, Tērvetes pagasts, Tērvetes novads, LV-3730, LV Komerckīlasņēmējs: SEB BANKA, AS; Meistaru iela 1, Valdlauči, Ķekavas pag., Ķekavas nov., LV-1076, LV Komerckīlas reģistrācijas Nr. 100194259 Komerckīlasņēmējam ir tiesības pārdot ieķīlāto mantu bez izsoles. Aizliegts atkārtoti ieķīlāt komerckīlas priekšmetu.
(580)	09.06.2021	(580)	09.06.2021
(111) (732)	<b>M 66 768</b> TĒRVETES AL, AS; "Alus darītava", Kroņauce, Tērvetes pagasts, Tērvetes novads, LV-3730, LV Komerckīlasņēmējs: SEB BANKA, AS; Meistaru iela 1, Valdlauči, Ķekavas pag., Ķekavas nov., LV-1076, LV Komerckīlas reģistrācijas Nr. 100194258 Komerckīlasņēmējam ir tiesības pārdot ieķīlāto mantu bez izsoles. Aizliegts atkārtoti ieķīlāt komerckīlas priekšmetu.	(111) (732)	<b>M 66 771</b> TĒRVETES AL, AS; "Alus darītava", Kroņauce, Tērvetes pagasts, Tērvetes novads, LV-3730, LV Komerckīlasņēmējs: SEB BANKA, AS; Meistaru iela 1, Valdlauči, Ķekavas pag., Ķekavas nov., LV-1076, LV Komerckīlas reģistrācijas Nr. 100194258 Komerckīlasņēmējam ir tiesības pārdot ieķīlāto mantu bez izsoles. Aizliegts atkārtoti ieķīlāt komerckīlas priekšmetu.
(580)	09.06.2021	(580)	09.06.2021
(111) (732)	<b>M 66 768</b> TĒRVETES AL, AS; "Alus darītava", Kroņauce, Tērvetes pagasts, Tērvetes novads, LV-3730, LV Komerckīlasņēmējs: SEB BANKA, AS; Meistaru iela 1, Valdlauči, Ķekavas pag., Ķekavas nov., LV-1076, LV Komerckīlas reģistrācijas Nr. 100194259 Komerckīlasņēmējam ir tiesības pārdot ieķīlāto mantu bez izsoles. Aizliegts atkārtoti ieķīlāt komerckīlas priekšmetu.	(111) (732)	<b>M 66 771</b> TĒRVETES AL, AS; "Alus darītava", Kroņauce, Tērvetes pagasts, Tērvetes novads, LV-3730, LV Komerckīlasņēmējs: SEB BANKA, AS; Meistaru iela 1, Valdlauči, Ķekavas pag., Ķekavas nov., LV-1076, LV Komerckīlas reģistrācijas Nr. 100194259 Komerckīlasņēmējam ir tiesības pārdot ieķīlāto mantu bez izsoles. Aizliegts atkārtoti ieķīlāt komerckīlas priekšmetu.
(580)	09.06.2021	(580)	09.06.2021
(111) (732)	<b>M 66 769</b> TĒRVETES AL, AS; "Alus darītava", Kroņauce, Tērvetes pagasts, Tērvetes novads, LV-3730, LV Komerckīlasņēmējs: SEB BANKA, AS; Meistaru iela 1, Valdlauči, Ķekavas pag., Ķekavas nov., LV-1076, LV Komerckīlas reģistrācijas Nr. 100194258 Komerckīlasņēmējam ir tiesības pārdot ieķīlāto mantu bez izsoles. Aizliegts atkārtoti ieķīlāt komerckīlas priekšmetu.	(111) (732)	<b>M 68 334</b> FORANS, SIA; "Piepilsētas", Krustkalni, Ķekavas pag., Ķekavas nov., LV-2111, LV Komerckīlasņēmējs: CITADELE BANKA, AS; Republikas laukums 2A, Rīga, LV-1010, LV Komerckīlas reģistrācijas Nr. 100180591 Komerckīlas atzīmes dzēšanas ieraksta pamats: Uzņēmumu reģistra 2021. gada 24. maija lēmums par komerckīlas Nr. 100180591 dzēšanu. Ķīlas tiesības dzēšanas datums: 24.05.2021
(580)	09.06.2021	(580)	24.05.2021
(111) (732)	<b>M 66 769</b> TĒRVETES AL, AS; "Alus darītava", Kroņauce, Tērvetes pagasts, Tērvetes novads, LV-3730, LV Komerckīlasņēmējs: SEB BANKA, AS; Meistaru iela 1, Valdlauči, Ķekavas pag., Ķekavas nov., LV-1076, LV Komerckīlas reģistrācijas Nr. 100194259 Komerckīlasņēmējam ir tiesības pārdot ieķīlāto mantu bez izsoles. Aizliegts atkārtoti ieķīlāt komerckīlas priekšmetu.	(111) (732)	<b>M 68 334</b> FORANS, SIA; "Piepilsētas", Krustkalni, Ķekavas pag., Ķekavas nov., LV-2111, LV Komerckīlasņēmējs: CITADELE BANKA, AS; Republikas laukums 2A, Rīga, LV-1010, LV Komerckīlas reģistrācijas Nr. 100173799 Komerckīlas atzīmes dzēšanas ieraksta pamats: Uzņēmumu reģistra 2021. gada 24. maija lēmums par komerckīlas Nr. 100173799 dzēšanu. Ķīlas tiesības dzēšanas datums: 24.05.2021
(580)	09.06.2021	(580)	24.05.2021
(111) (732)	<b>M 66 770</b> TĒRVETES AL, AS; "Alus darītava", Kroņauce, Tērvetes pagasts, Tērvetes novads, LV-3730, LV Komerckīlasņēmējs: SEB BANKA, AS; Meistaru iela 1, Valdlauči, Ķekavas pag., Ķekavas nov., LV-1076, LV Komerckīlas reģistrācijas Nr. 100194258	(111) (732)	<b>M 69 360</b> IRVE, SIA; Satekles iela 5/7, Rīga, LV-1050, LV Komerckīlasņēmējs: CITADELE BANKA, AS; Republikas laukums 2A, Rīga, LV-1010, LV Komerckīlas reģistrācijas Nr. 100180514 Komerckīlas atzīmes dzēšanas ieraksta pamats: Uzņēmumu reģistra 2021. gada 25. maija lēmums par komerckīlas Nr. 100180514 dzēšanu.
(580)	09.06.2021	(580)	24.05.2021

Ķīlas tiesības dzēšanas datums: 25.05.2021  
(580) 25.05.2021

(111) **M 69 361**  
(732) IRVE, SIA; Satekles iela 5/7, Rīga, LV-1050, LV  
Komerckīlasņēmējs: CITADELE BANKA, AS; Republikas  
laukums 2A, Rīga, LV-1010, LV  
Komerckīlas reģistrācijas Nr. 100180514  
Komerckīlas atzīmes dzēšanas ieraksta pamats:  
Uzņēmumu reģistra 2021. gada 25. maija lēmums  
par komerckīlas Nr. 100180514 dzēšanu.  
Ķīlas tiesības dzēšanas datums: 25.05.2021  
(580) 25.05.2021

(111) **M 71 752**  
(732) AGROFIRMA TĒRVETE, AS; "Tišas", Kroņauce,  
Tērvetes pag., Tērvetes nov., LV-3730, LV  
(732) TĒRVETES AL, AS; "Alus darītava", Kroņauce,  
Tērvetes pagasts, Tērvetes novads, LV-3730, LV  
Komerckīlasņēmējs: SEB BANKA, AS; Meistaru iela 1,  
Valdlauči, Ķekavas pag., Ķekavas nov., LV-1076,  
LV  
Komerckīlas reģistrācijas Nr. 100194258  
Komerckīlasņēmējam ir tiesības pārdot ieķīlāto  
 mantu bez izsoles. Aizliegts atkārtoti ieķīlāt  
 komerckīlas priekšmetu.  
(580) 09.06.2021

(111) **M 71 752**  
(732) AGROFIRMA TĒRVETE, AS; "Tišas", Kroņauce,  
Tērvetes pag., Tērvetes nov., LV-3730, LV  
(732) TĒRVETES AL, AS; "Alus darītava", Kroņauce,  
Tērvetes pagasts, Tērvetes novads, LV-3730, LV  
Komerckīlasņēmējs: SEB BANKA, AS; Meistaru iela 1,  
Valdlauči, Ķekavas pag., Ķekavas nov., LV-1076,  
LV  
Komerckīlas reģistrācijas Nr. 100194259  
Komerckīlasņēmējam ir tiesības pārdot ieķīlāto  
 mantu bez izsoles. Aizliegts atkārtoti ieķīlāt  
 komerckīlas priekšmetu.  
(580) 09.06.2021

#### Licences

(Preču zīmju likuma 29. panta piektā daļa)

(111) **M 73 165**  
(732) PERENDINUS B.V.; Orlyplein 10, 21st floor,  
Amsterdam, 1043 DP, NL  
(791) AUDACIA ADVISORS Kft.; Ráday utca 9 fsz. 8,  
Budapest, 1092, HU  
Licences veids: izņēmuma licence  
Licences darbības laiks: no 08.01.2020 līdz brīdim,  
kad Puses vienojas par Licences līguma darbības  
izbeigšanu.  
(580) 27.05.2021

#### Aizlieguma atzīmes

(Preču zīmju likuma 27. panta trešā daļa)

(111) **M 57 556**  
*Dzēstas 09.03.2020 reģistrā iekļautās aizlieguma atzīmes*  
Aizlieguma darbības izbeigšanas datums:  
03.06.2021  
(580) 03.06.2021

(111) **M 68 545**  
*Dzēstas 09.03.2020 reģistrā iekļautās aizlieguma atzīmes*  
Aizlieguma darbības izbeigšanas datums:  
03.06.2021  
(580) 03.06.2021

**Pamanīto kļūdu labojums oficiālajā izdevumā 10/2020**

---

1505. lappuse, Grozījumi Patentu reģistrā, sadaļa "Eiropas patentu pirmstermiņa atzīšana par spēkā neesošu"

**svītrojams ieraksts:**

EP 2953969            07.02.2020

---

---

Atbildīgā par izdevumu R. Lāce  
Izdevuma reģistrācijas Nr. 000701174